



**MEMÒRIA DE L'EXCAVACIÓ**  
**ARQUEOLÒGICA REALITZADA AL SOLAR NÚMERO**  
**14 DE LA VIA LAIETANA DE BARCELONA**  
**(ANTIC CINEMA PRINCESA)**  
**juliol/setembre de 2000**

**MEMÒRIA DEL DESMUNTATGE DE LES RESTES ARQUITECTÒNIQUES**  
**DOCUMENTADES DURANT L'EXCAVACIÓ**  
**ARQUEOLÒGICA REALITZADA AL SOLAR NÚMERO**  
**14 DE LA VIA LAIETANA DE BARCELONA**  
**(ANTIC CINEMA PRINCESA)**  
**18 al 23 d'octubre 2000.**



**Dr. Albert Bacaria i Martrus**  
Director

**Damià Griñó i Márquez**  
Director

**Sant Cugat del Vallès, agost de 2003**



**MEMÒRIA DE L'EXCAVACIÓ ARQUEOLÒGICA REALITZADA AL SOLAR NÚMERO  
14 DE LA VIA LAIETANA DE BARCELONA (ANTIC CINEMA PRINCESA)**

---

**PROJECTE D'EDIFICACIÓ**

**LOCALITZACIÓ:** Via Laietana 14 (Barcelona)

**ARQUITECTE DEL PROJECTE:** Antoni Duran

**PROMOTOR:** Albareda y Velarde S.L. (Pl. Universitat 3 Àtic - Barcelona)

---

**INTERVENCIÓ ARQUEOLÒGICA**

**REALITZACIÓ:** Arke, S.c.p.

**COORDINACIÓ:** S.A.U. (Ajuntament de Barcelona).

**DIRECCIÓ:** Dr. Albert Bacaria i Martrus i Sr. Damià Griñó i Márquez.

**TÈCNICS ARQUEÒLEGS:** Sussanna Abad, Lurdes Moret i Marcos Rodríguez.

**ESTUDI DE MATERIAL:** Lurdes Moret i Victor Giner

**DIBUIX DE MATERIAL:** Ricard Marlasca

**PLANIMETRIA:** David Torres i Rodríguez.

**TOPOGRAFIA:** S.A.U. (Ajuntament de Barcelona).

**INSPECCIÓ TÈCNICA:** S.A.U. (Ajuntament de Barcelona) i Servei  
d'Arqueologia (Generalitat de Catalunya).

**FINANÇAMENT:** Albareda y Velarde, S.L.

**Amb la col laboració del Departament d'Humanitats de la Universitat**

**Pompeu Fabra.**

---

## ÍNDEX

1. Introducció.
2. Localització.
3. Antecedents i història del barri.
4. Actuacions arqueològiques anteriors.
5. Descripció dels treballs. Interpretació.
6. Conclusions
7. Desmuntatge
8. Descripció Unitats Estratigràfiques.
9. Catàleg de materials.
10. Inventari de fotografies.
11. Bibliografia
12. Inventari de materials.
13. Planimetria

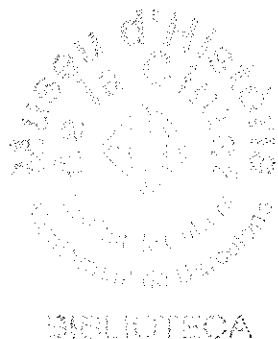

## 1. INTRODUCCIÓ

Entre els dies 5 de juliol i 8 de setembre de 2000 l'empresa Arke, S.c.p., va dur a terme la intervenció arqueològica realitzada al solar núm. 14 de la Via Laietana de Barcelona (antic Cinema Princesa). El solar es troba en una àrea de la ciutat que està considerada com a Zona d'Interès Arqueològic.

L'excavació s'ha efectuat coordinadament amb l'empresa promotora del projecte d'edificació Albareda y Velarde, S.L., que ha facilitat en tot moment la realització dels treballs arqueològics.

D'acord amb les directrius del S.A.U. de l'Ajuntament de Barcelona i del Servei d'Arqueologia de la Generalitat de Catalunya, prèviament a l'excavació en extensió, i durant el mes de maig de 2000, es va dur a terme una prospecció arqueològica efectuant diverses cales amb mitjans mecànics i sota el seguiment i control arqueològic del Sr. Dàmia Grinó i Márquez (Arke, S.c.p.). D'aquesta intervenció es va emetre el corresponent informe<sup>1</sup> on hi constava la troballa de restes arqueològiques d'èpoques romana, medieval i moderna que tenien una potència superior al 4 metres en alguns llocs. Aquests resultats són els que van motivar l'excavació en extensió de tot el solar abans de l'inici de les obres de construcció de l'edifici.

Els treballs inicials de l'excavació en extensió van consistir en retirar mecànicament el gran dipòsit de runa procedent de material de construcció que ocupava tota la superfície del solar i que tenia una potència aproximada de 2 metres. Aquesta runa apareix com a conseqüència de l'enderroc d'una sèrie d'edificis amb motiu de la obertura de la Via Laietana i la construcció del Metro a la dècada dels anys 1920/1930.

---

<sup>1</sup> Grinó i Márquez, Damià (Arke, S.c.p.), Memòria de la prospecció arqueològica realitzada al solar núm. 14 de la Via Laietana de Barcelona. Maig de 2000.

Un cop lliurat el solar d'aquest dipòsit es va procedir a l'excavació en extensió combinant els medis manuals i mecànics en funció dels resultats arqueològics.

Els resultats de la intervenció han permès documentar un conjunt de restes arqueològiques amb una seqüència cronològica i constructiva que es data entre els s. I dC. i el s. XX.

Tot el material arqueològic aparegut durant l'excavació es troba dipositat en el Museu d'Història de la Ciutat. Així mateix, les peces de metall i vidre estan en fase de restauració en el Laboratori d'aquesta institució.

## **2. LOCALITZACIÓ**

El solar que s'ha excavat es troba en el número 14 de la Via Laietana de Barcelona (Ciutat Vella – Barcelona – Barcelonès), On hi havia l'antic cinema Princesa, i fa cantonada amb el carrer Manresa.

Plànol 1: Situació

Plànol 2: Emplaçament.



Emplaçament.

1

nº 55-2000

Arke, s.c.p.

Institut de

**Cultura:** MUSEU D'HISTÒRIA DE LA CIUTAT  
SERVEI D'ARQUEOLOGIA

Intervenció, c / Manresa nº , Via Laietana nº 14  
antic Cinema Princesa. Barcelona.

EMPLAÇAMENT.

dibuix. David Torres.



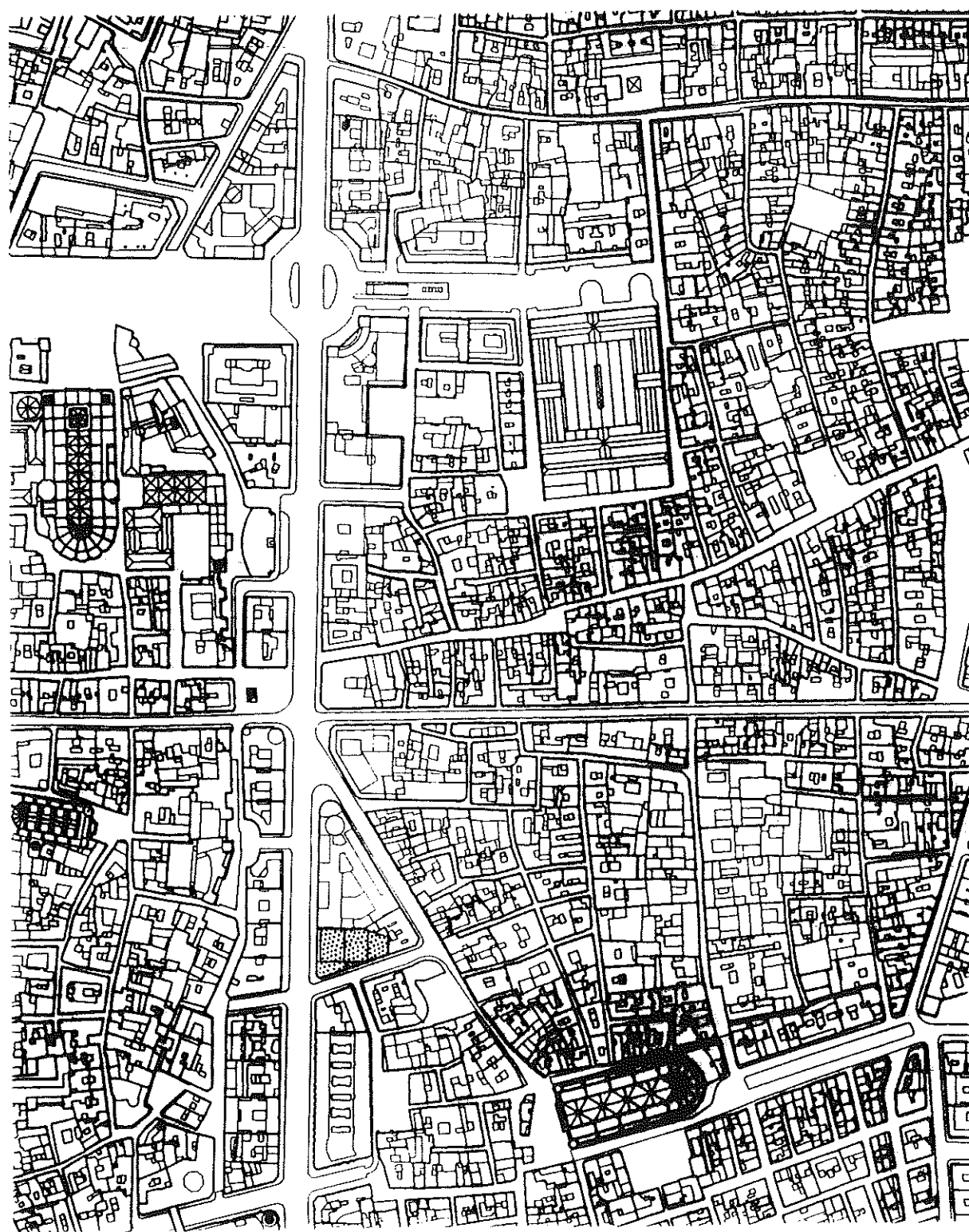

Situació



0

nº 55-2000

Intervenció, c/ Manresa nº , Via Laietana nº 14.  
antic Cinema Princesa. Barcelona.

SITUACIÓ

Arke, s.c.p.

MUSEU D'HISTÒRIA  
DE LA CIUTAT  
SERVEI D'ARQUEOLOGIA



dibuix. David Torres.

### 3. ANTECEDENTS I HISTÒRIA DEL BARRI

Per tal d'aprofundir en el passat històric d'aquest barri, cal remitr-se a un projecte que es va dur a terme el 1908. Fou un pla de reforma de la ciutat dut a terme per Àngel Josep Baixeras, dintre del pla de reforma urbanístic anomenat Cerdà-Baixeras. La idea bàsica era unir l'eixample amb el mar passant per mig del Barri Gòtic, i aprofitar per introduir la línia de ferrocarril soterrada (Metro). Aquest pla desde bon principi va provocar la crítica de molts sectors de la societat barcelonina de l'època ja que contemplava un enderroc sistemàtic d'edificis d'interès històric arquitectònic, edificis, gòtics i en algun cas romànics, així com la desaparició de carrers importants per la seva transcendència economico-social per la mateixa ciutat.



**Tunels del futur metro, Via Laietana. (Museu d'Història de la Ciutat) <sup>2</sup>**

Els barris afectats per la futura Via Laietana eren: el barri de Sant Pere, Santa Caterina, Catedral, Sant Cugat i la Ribera. Aquests barris eren en part diferents entre

---

<sup>2</sup> Fotografia extreta del llibre: *La construcció de la gran Barcelona: L'OBERTURA DE LA VIA LAIETANA 1908-1958.*



ells, uns eren barris amb una vocació comercial important, com el carrer de la Boqueria, desde el mercat de les Rambles fins a la plaça de Sant Jaume, i el d'Argenteria des de la plaça de l'Àngel fins al Pla de Palau. Els carrers purament de pas com el carrer de la Bòria, Carders, i Portal Nou. L'us residencial caldria situar-l'ho al voltant de Santa Caterina i de Santa Maria del Mar. Així com una creixent industrialització del sector del tèxtil concentrada a Sant Pere i Sant Cugat. Aquest fet ens indica una heterogeneïtat dispar entre barris i sectors socials.



**Restes arqueològics i elements arquitectònics recuperats durant l'obertura de la Via Laietana (Museu d'Història de la Ciutat).<sup>3</sup>**

---

<sup>3</sup> Fotografia extreta del llibre: *La construcció de la gran Barcelona: L'OBERTURA DE LA VIA LAIETANA 1908-1958*.

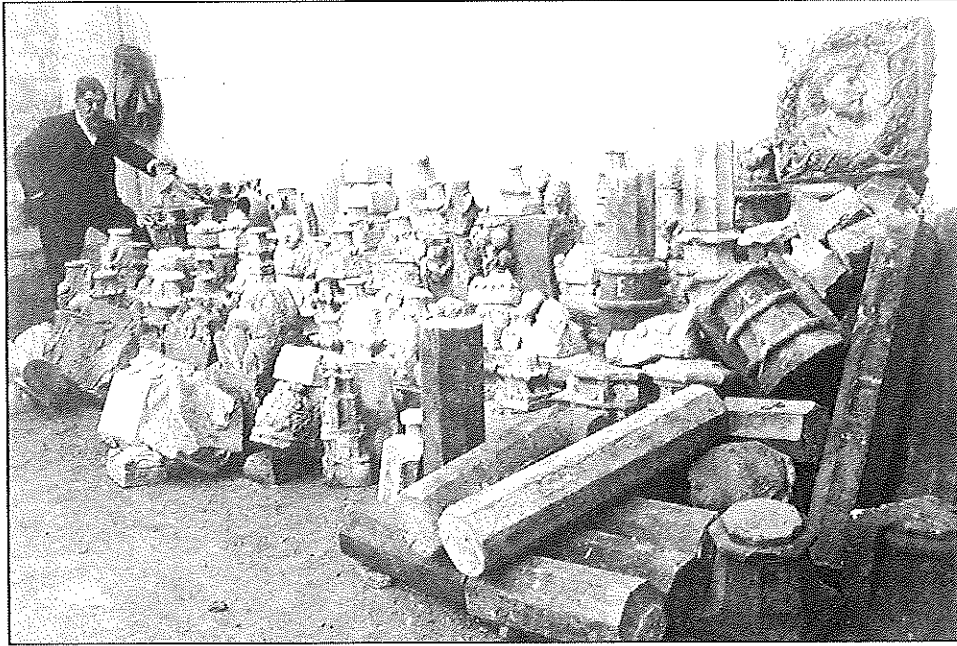

**Restes arqueològiques i arquitectònics recuperats (Museu d'Història de la Ciutat).<sup>4</sup>**

L'obertura física de la Via Laietana va afectar uns tres-cents edificis i unes dues mil famílies. Degut a la seva complexitat els enderrocs es van dividir amb tres fases: la primera desde la plaça de Sant Sebastià fins la plaça del Àngel, la segona fins al carrer Sant Pere més Baix i la tercera a l'antic carrer de Bilbao. El procès d'enderroc es va realitzar entre el anys 1908 i 1913. Aquest fet va fer desapareixer total o parcialment molts carrers: carrer de Mallà, carrer de la Volta de la Glòria, carrer de l'Arc de les Fileteres, carrer de Fenosa, plaça de l'Oli, carrer de la Riera de St. Joan, carrer de Tarongeta, carrer Manresa, etc...

---

<sup>4</sup> Fotografia extreta del llibre: *La construcció de la gran Barcelona: L'OBERTURA DE LA VIA LAIETANA 1908-1958.*

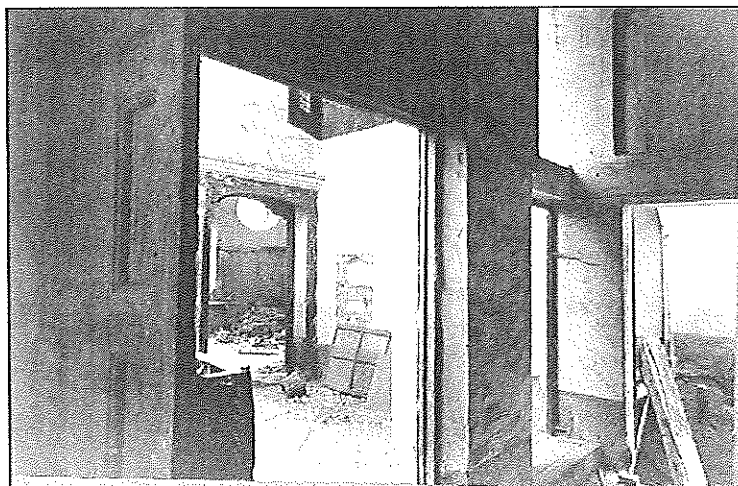

**Fotografia del carrer de Manresa justament abans d'enderrocar les cases. (Museu d'Història de la Ciutat)**

Un cop enderrocat hi han una sèrie de consecions i compres de parcel·les que ens donen un cop edificades la visió que tenim avui de la Via Laietana. Un exemple, ara ja enderrocat, fou el Cinema Princesa, que fou un edifici d'una mostra classicista, situat en el número 14, obra de Ferran Tarragó de 1923. Altres edificis significatius foren: el edifici de Correus, l'antiga Companyia de Tabacs, avui Delegació d'Hisenda, el col·legi d'Enginyers Industrials, número 39, etc...

Aquesta reforma urbanística ens dóna una idea i ens aclareix indicis que trobem en la mateixa excavació arqueològica del solar del Cinema Princesa. Podem dir que els mateixos fonaments del cinema estan dintre d'un estrat d'enderroc de 3 metres de potència en determinades zones. Aquest estrat inicial deu respondre a un motiu constructiu, reomplir un solar enderrocat entre els anys 1909 i 1913, per aixecar el nivell de carrer i facilitar la construcció dels túnels del metro. La següent referència que tenim son els fonaments de les cases anteriors a 1909, que en definitiva és l'únic que es conserva d'abans de la reforma urbanística.

#### 4. ACTUACIONS ARQUEOLÒGIQUES ANTERIORS.

Els antecedents arqueològics d'aquest sector del barri gòtic de la ciutat, fora muralla romana i dins de la primera muralla medieval de la ciutat, proporcionen una àmplia informació sobre la seva evolució històrica i urbanística. Efectivament, diverses intervencions arqueològiques realitzades en els darrers anys a diferents carrers de l'entorn (carrers Manresa i Argenteria i Plaça Víctor Balaguer), mostren una seqüència estratigràfica on s'identifiquen diferents fases d'ocupació del lloc, des d'època romana i medieval fins el segle XX, destacant també la presència d'una àrea de necròpolis d'època romana.

En el mateix edifici que ocupava el Cinema Princesa no tenim cap precedent d'intervenció arqueològica anterior. Però tenim tres antecedents en carrers molt propers:

La primera intervenció arqueològica realitzada a la zona fou l'any 1983. Dirigida per Oriol Granados i Juan Antonio Muñoz. Es va limitar a tres cales al solar delimitat pels carrers Tarongeta i dels Abaixadors. Els resultats d'aquesta intervenció foren prou significatius, es va identificar una Vil·la Suburbana del s. I d.C. Dos habitacions amb murs d'Opus Caementicum i paviments d'Opus Tessellatum de dos colors, blanc i negre. I un altre paviment d'Opus Signinum. Per damunt dels nivells d'habitació de la vil·la romana del segle I d.C. varen trobar tres enterraments amb fossa simple de segle IV-VI d.C.

La següent intervenció fou l'any 1997, dirigida per Núria Miró. Aquesta intervenció arqueològica fou al carrer de l'Argenteria i al carrer de Manresa. Els resultats foren també prou significatius. Es va identificar una via romana del segle I d.C que teòricament anava de la ciutat romana de Barcino fins al mar. Aquesta via tenia la mateixa direcció que l'actual carrer de l'Argenteria. La següent troballa fou part d'una necròpolis dels segles IV- VI d.C. Eren enterraments d'inhumació, amb una disposició en bateria, paral·lels a la mateixa via romana. Aquests enterraments eren simples i no presentaven cap tipus d'aixovar funerari. Les següents restes es limiten a paviments i

fonaments de murs afectats pel projecte Baixeras (Obertura de la Via Laietana). Aquestes estructures son modernes, anterios a 1910.

L'última intervenció arqueològica que esmentarem fou realitzada al mateix carrer de Manresa, dirigida per Damià Griñó, l'any 1999. La finalitat d'aquesta fou el control arqueològic de l'adeqüació del clavegueram del carrer i la seva pavimentació. Les troballes arqueològiques es varen trobar a la rasa del nou clavegueram, aquesta rasa passava justament pel costat del mateix Cinema Princesa. La rasa va destapar els fonaments del Cinema que consistien en fonaments amb arqueta de maons. També es varen documentar dos murs. Aquests murs tenien una cronologia moderna i tenien la mateixa orientació que els trobats al solar del Cine Princesa.

## 5. DESCRIPCIÓ DELS TREBALLS. INTERPRETACIÓ.

L'excavació d'aquest solar s'ha realitzat en extensió i esgotant els nivells arqueològics fins arribar al sòl geològic. Durant el procés d'excavació es va deixar un marge de seguretat d'un metre d'amplada a tot el perímetre del solar d'acord amb les instruccions de la direcció facultativa de l'obra. Així, d'una superfície aproximada de 600 m<sup>2</sup> se'n han excavat uns 400 m<sup>2</sup>. Amb l'estudi i prospecció prèvis que es van realitzar, ja es tenia força informació del que podia aparèixer en el subsòl, tant pel que fa referència a la potència arqueològica com a les característiques arquitectòniques i cronològiques de les restes que s'hi podien conservar.

La conservació de les restes arqueològiques varia en funció de l'àrea on es troben i de l'època a la que corresponen. Cal dir que, aquest solar i d'altres propers, han sofert al llarg dels segles nombroses actuacions urbanístiques i constructives (principalment durant el segle XX) que en alguns casos han afectat de manera notable els estrats anteriors. Entre aquestes actuacions cal destacar-ne especialment la obertura de la Via Laietana i la construcció del metro, i posteriorment la construcció del cinema Princesa. Aquestes obres en concret han provocat la desaparició de bona part de les estructures emmarcades cronològicament entre els segles XVI i XIX, formant un gran dipòsit de runa amb material constructiu de més de 2 metres de potència, conservant-se només els fonaments de les construccions. Tanmateix, les edificacions d'època moderna, haurien malmès a la vegada i de manera força considerable les restes d'edificacions gòtiques, i aquestes, a la vegada, les d'època romana.

La interpretació de la seqüència estratigràfica ens mostra diferents fases constructives i d'ocupació del terreny que es poden dividir en quatre grans períodes cronològics :

SEGLES XVIII-XX. Fonaments de l'antic cinema Princesa ( cinema construït el 1923) i conjunt d'estructures corresponents a cisternes, dipòsits, paviments, pous i murs d'edificacions dels segles XVIII i XIX.

Com ja hem dit anteriorment, en aquest període es correspon el gran dipòsit de runa de més de 2 metres de potència que va ser retirat amb mitjans mecànics i que cobria tota la superfície de l'excavació (U.E. 2002), i que es pot l'any 1923 en que es va construir el cinema Princesa. És el primer nivell arqueològic que s'ha documentat tret de la U.E. 2001 que és el nivell superficial, ja que la runa de l'enderroc del cinema ja s'havia retirat anteriorment.



↑ Fonaments del Cinema Princesa. ↑ Construccions del segles XVIII-XIX

Per sota de aquest nivell de rebliment que ocupava tot el solar, es conservaven encara alguns estructures de fonamentació de l'edifici del Cinema, així com alguns murs, clavegueres i dipòsits d'edificacions anteriors, dels segles XVIII i XIX, que delimiten alguns àmbits. Són estructures fetes amb pedres i rajols de les quals es conserven només els nivells de fonamentació.

En més bon estat, i d'aquest mateix període (probablement del s. XIX), s'han conservat dues cisternes que, amb la seva construcció haurien destruït completament qualsevol resta d'ocupacions anteriors degut a la seva fondària.. Una d'aquestes cisternes és de grans dimensions (Cisterna núm 1) i està delimitada pels murs 1001, 1085, 1084 i 1083. És un gran dipòsit fet amb les parets de pedra escairada i rajol lligats amb morter de calç, i amb volta de canó a la coberta, que ja estava enderrocada en el moment de l'excavació, i paviment de rajol. El seu interior estava ple de runa d'enderroc. Hauria tingut també una escala d'accés que no s'ha conservat però de la qual en quedava algun indici a la paret. Les parets interiors estaven recobertes amb morter que impermeabilitzava el seu interior per a poder dipositar algun líquid, probablement aigua degut a les seves grans dimensions.

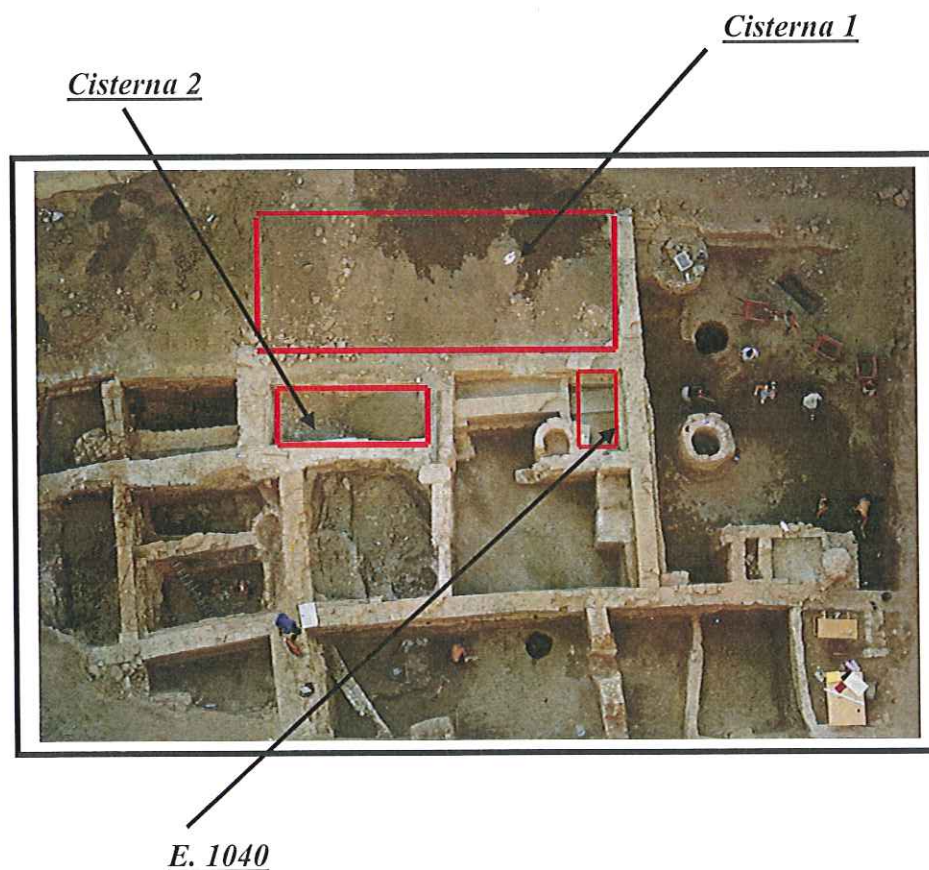

Localització de les cisternes 1 i 2



Molt similar a l'anterior, però de dimensions molt més reduïdes, es la cisterna núm. 2, delimitada pels murs 1057, 1060, 1059 i 1058. Com l'anterior, la fàbrica era de pedra i també està arrebossada amb morter fi a l'interior i estaria destinada probablement a la contenció d'aigua. En relació amb aquesta cisterna s'ha documentat una canalització feta de morter de calç i rajols ( U.E.1074), que va a parar al dipòsit, dins de la qual van aparèixer 7 monedes d'Alfons XII.

De característiques constructives similars a les cisternes descrites, i de cronologia contemporània d'aquestes, són els dipòsits EE., 1013, 1016, 1017 i 1040, i el delimitat per la claveguera 1009 i els murs 1018 i 1019 (Veure planta general). Tots ells estan coberts per la U.E. 2002. També s'ha documentat algun paviment relacionat amb aquestes estructures, com és el cas del dipòsit E.1013 (paviment de rajols E. 3001), així com un pou (E. 1066), fet de rajols i reomplert per deixalles constructives. Està cobert pel mur E. 1065, també de cronologia moderna.

### SEGLES XVI – XVII. Conjunt d'estructures corresponents a murs i pous.

La presència de nivells arqueològics corresponents als segles XVI i XVII és un fet molt puntual, que es concentra principalment a l'extrem sud de l'excavació. En aquest sector, un conjunt d'estructures que delimiten les habitacions núms. 7, 8, 9 i 10 presenten estrats fundacionals i d'ocupació d'aquest període. Aquestes habitacions són de dimensions reduïdes, i estan subdividides entre elles per parets mitjaneres: E.E. 1022, 1021, 1027 i 1029. Aquestes parets es recolzen en el mur E. 1015, i estan fetes de pedres i rajols lligats amb morter de calç.

És precisament en aquest sector, l'únic de tota l'excavació on no documentem nivells gòtics, ja que per sota de les restes dels ss. XVI i XVII apareixen directament els nivells d'època romana.

Altres estructures relacionades amb aquest període cronològic són els pous E. 1036 i E. 1042, construïts amb fàbrica de pedra escairada. El moment de la seva construcció és probablement anterior, però els materials dels estrats de rebliment dels



dos pous (UU.EE. 2046 i 2059 respectivament) permeten datar la seva amortització com a molt tard en el segle XVII.

El darrer element que trobem d'aquest període són els tres dipòsits o dolia, amb vidrat a l'interior, que s'han localitzat a l'habitació 12 (E.E. 1033, 1034 i 1035).

**SEGLES XIII-XV.** Conjunt d'estructures corresponents a murs i paviments.

És la fase cronològica que tenim millor documentada a tot el jaciment. Ocupant la pràctica totalitat de la superfície del solar, les restes d'aquesta època s'identifiquen amb un conjunt d'estructures arquitectòniques i nivells d'ocupació, amb abundant presència de material arqueològic especialment ceràmica.

Malgrat els efectes destructius de les edificacions de segles posteriors, s'ha conservat un nombre d'elements suficients per a poder determinar les característiques de la ocupació d'aquest espai en època gòtica.

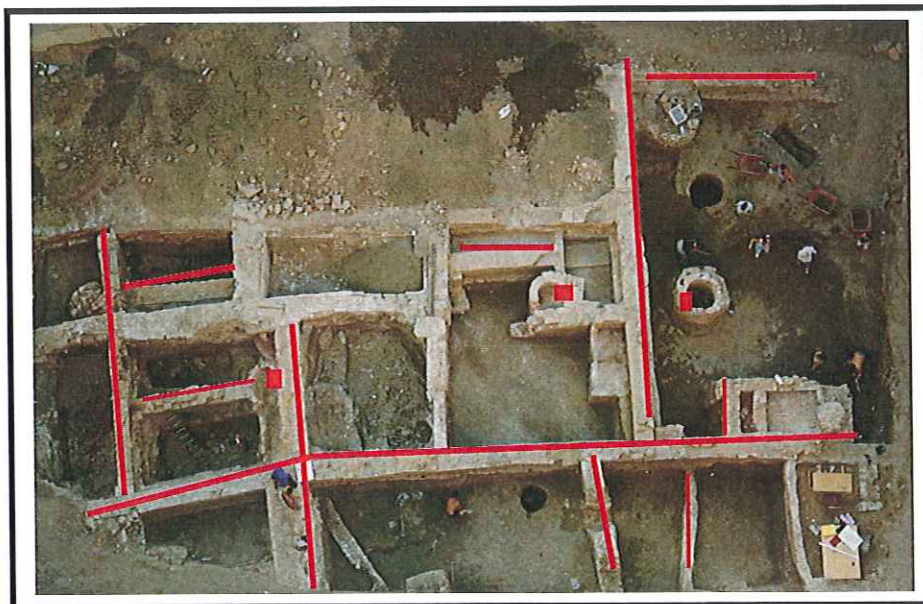

*Estructures gòtiques*

Les restes arquitectòniques d'aquest període corresponen a una sèrie de murs que delimiten diferents àmbits dins del que serien una o dues cases. La seqüència física d'aquestes estructures indiquen, però, varies fases constructives.

En primer lloc, destaca el mur E. 1003, que és el més llarg que s'ha trobat. Correspondria amb tota probabilitat al mur de tancament posterior de la línia d'edificacions d'aquest sector de la trama urbana medieval. La paret està feta amb pedra escairada conservant entre tres i quatre filades de pedres rectangulars lligades amb morter vermellós i molt compacte.

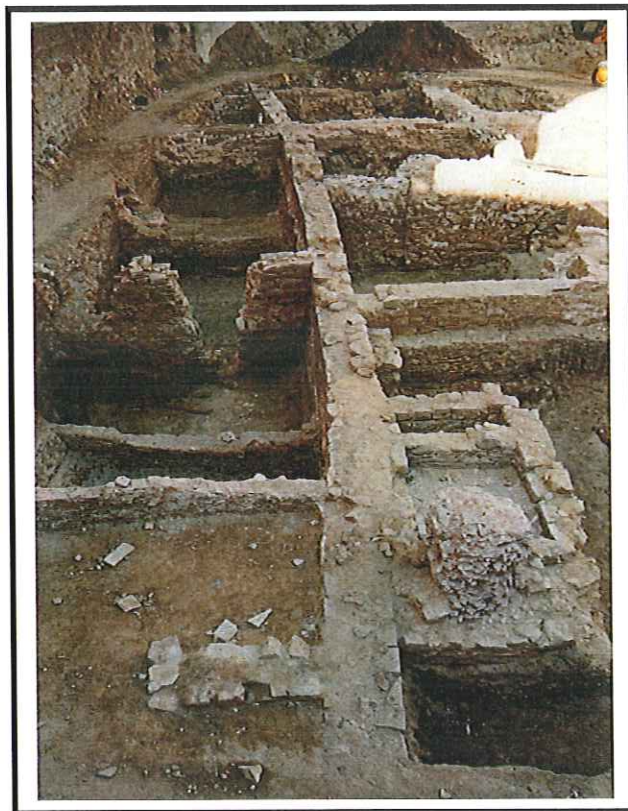

*E. 1003*

Es pot observar també en un dels segments del mur un recreixement reutilitzant l'antiga fonamentació també d'època gòtica.



*Alçat del mur E. 1003 on s'observen les dues fases constructives.*



*Restes d'una escala gòtica.*



En perpendicular al mur E. 1003 s'hi relacionen altres estructures divisòries. És el cas dels murs 1004 (que conserva tres filades de pedres i té una banqueta de dimensions considerables), els murs 1054 i 1055 (es tracta del mateix mur) de les mateixes característiques constructives que els anteriors), i el mur 1006/1005 que conserva 4 filades de pedres.

Un altre mur destacable és E. 1075, que discorre paral·lel al mur E. 1003 i que podria correspondre a la façana dels edificis gòtics.

La resta d'estructures gòtiques documentades són alguns pous amortitzats en els segles XVI-XVII, un possible paviment de terra batuda i, com a element més interessant, les restes dels fonaments d'una escala.

Els materials arqueològics que acompanyen aquests elements constructius són els característics d'aquest període, destacant la ceràmica decorada en verd i manganès.

**SEGLES I dC - V** Conjunt d'estructures corresponents a dos pous i una sitja, paviments i un mur. A l'excavació arqueològica que hem dut a terme, s'ha registrat un buit cronològic entre els segles VI i XII, perfectament justificable en tractar-se d'una àrea no urbanitzada fins el segle XII-XIII. No succeeix el mateix, però, pel que respecta als nivells d'ocupació d'època romana.

Efectivament, tot i tractar-se d'una àrea fora muralla romana, és coneguda la presència de restes romanes en tot aquest sector, tant estructures d'habitació com enterraments. Els resultats de la nostra intervenció, han posat al descobert algunes estructures aïllades dins d'una seqüència estratigràfica datable entre els ss. IdC. i VdC.

D'època tardoromana s'ha documentat un conjunt d'estructures que corresponen a pous i sitjes excavats en el subsòl, afectant els nivells imperials que apareixen en cotes inferiors. Són les sitjes E.E. 1080, 1081, 1082 i 1097, de forma troncocònica, que tallen el paviment d'època imperial E. 3008. En el seu interior hi apareixen alguns fragments de ceràmica romana del s. V (DS.P. i ceràmica africana Clara D.). D'aquest període és també el pou per a l'extracció d'aigua E 1072. En el seu farciment han aparegut 5

monedes que en aquest moment es troben en procés de restauració. També talla els nivells d'època Imperial.

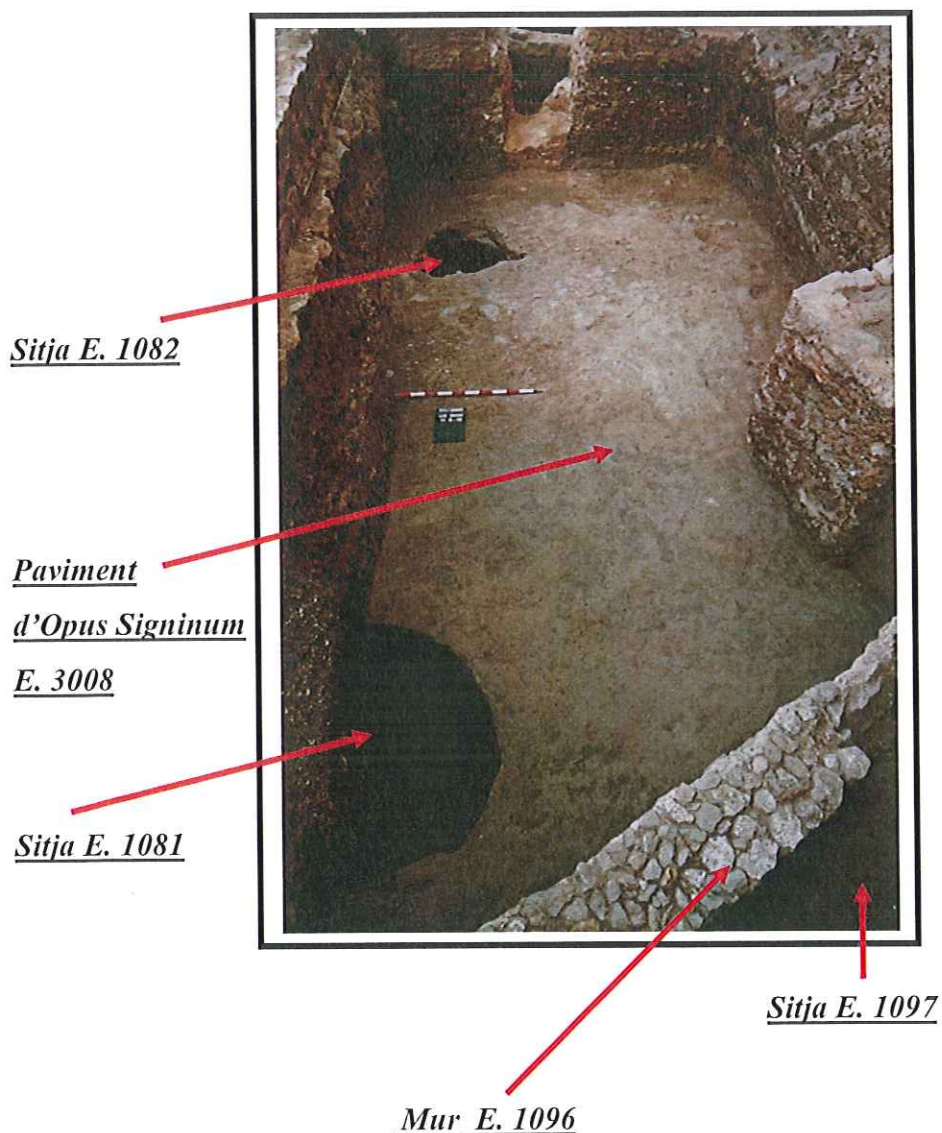

D'època imperial es poden distingir dues fases. A la més moderna, i que datem dins de la primera meitat del segle III dC., correspondria el mur E. 1096. Està construït amb pedres petites i algun fragment de tegula lligades amb morter de calç. Només conserva dues filades de pedres i una banquetta de secció trapezoïdal.

Una segona fase, més antiga, estaria representada per l'estructura E. 1069, que identifiquem com una base molt sòlida, de funcionalitat indeterminada, feta amb pedres i morter i de forma rectangular. Per sobre hi havia una altre estructures feta amb pedres que la recobria (E. 1068).





E. 1069



Paviment E. 3008

D'aquest mateix moment, que situem a l'entorn del s. I dC., s'ha documentat una gran extensió pavimentada (E. 3008), que ocuparia originalment pràcticament tota la superfície excavada. El paviment és d'un Opus Signinum molt rudimentari, segons quins llocs més compacte que en d'altres, i que només està alterat per l'acció de construccions posteriors. No està relacionat amb cap altre tipus d'estructura contemporània.

---

## 6. CONCLUSIONS

Els resultats de l'excavació del solar de l'antic cinema Princesa, han posat al descobert un conjunt de restes arqueològiques de diverses èpoques, que s'inscriuen en el marc de l'evolució històrica i urbanística d'aquest sector de la ciutat de Barcelona, que es troba fora de la ciutat emmurallada romana i en ple barri gòtic.

L'estat de les restes arqueològiques varia en funció de l'època a la que corresponen, i en alguns casos es fa difícil la seva interpretació. Tot i així, es pot afirmar que ens trobem en un sector de la ciutat on hi hauria hagut una continuïtat d'ocupació del sol des del segle I dC, fins l'actualitat. Només en el període comprès entre els segles VI i XII existeix un buit arqueològic.

Entre les restes més afectades i en pitjor estat de conservació s'hi trobem les estructures i nivells d'ocupació dels segles XVI a XX com a conseqüència de la gran activitat urbanística i constructiva duta a terme a principis del segle XX.

Dels períodes precedents, podem afirmar que les successives etapes constructives que s'han documentat indiquen, un cop més, i com a fet a destacar, l'existència en el subsòl, de la trama urbana d'època gòtica, millor o pitjor conservada segons el sector. En relació a aquesta etapa gòtica (ss. XIII-XV) creiem important esmentar l'absència de restes de paviments mínimament sòlids, i no de terra batuda com és el cas d'algun que s'ha documentat.

Un seguit de murs delimiten un conjunt d'habitacions corresponents a varies cases que formarien part de la trama de la ciutat gòtica en el barri de la Ribera. Alguns d'aquests murs, fets de petits carreus lligats amb morter, es troben en molt bon estat de conservació, evidenciant de vegades reformes realitzades en plena època gòtica o en èpoques posteriors. S'associen a aquestes estructures alguns pous d'aigua i algun paviment de terra batuda.

Els estrats inferiors que es localitzen entre els nivells gòtics i el subsòl geològic han posat de manifest la presència de restes romanes. Aquesta circumstància cal considerar-la com a lògica si tenim en compte la proximitat de la ciutat romana. Tot i així, aquesta seria una àrea propera a una de les sortides de la ciutat on, les informacions arqueològiques que tenim, indiquen l'existència d'una necròpolis. En aquest sentit, cal destacar l'absència d'enterraments d'època roma durant els treballs d'excavació que podrien ajudar a delimitar l'àrea de necròpolis romana que està documentada en tota aquesta zona.

Els nivells romans més moderns que s'han documentat correspondrien al s V dC, i s'identifiquen amb una sèrie d'estrats i de sitges o pous, que en algun cas afecten directament els nivells dels ss. I-II dC.

En aquest període més antic, acompanyat de nombros material ceràmic, s'ha documentat una superfície pavimentada amb Opus Signinum, encara que molt rudimentari, molt extensa i que localitzem en gran part de l'excavació, que no està en relació amb cap tipus d'estructura d'habitació contemporani, i que manté la incògnita de la seva funcionalitat.

Per sota dels estrats romans apareix el subsòl geològic.

---

## 7- DESMUNTATGE DE LES ESTRUCTURES.

El desmuntatge d'estructures es va realitzar manualment i amb l'ajut d'una retroexcavadora per tal de desmuntar les estructures que degut a la seva consistència no es podien desmuntar manualment. El principal problema que ens varem trobar foren els murs moderns amb morter de calç blanca, aquests eren extremadament consistents i creaven dificultats a la pròpia retroexcavadora.

La primera fase del desmuntatge la varem centrar en els murs cronològicament més moderns, segles XIX,XX, i els mateixos fonaments del Cinema Princesa (1923).

Cisterna 1. (murs: 1001, 1085, 1084 i 1083).

Cisterna 2. (murs: 1057, 1060, 1059 i 1058).

Mur 1065.

Mur 1092.

Dipòsit 1013

Dipòsit 1017.

Dipòsit 1016.

Dipòsit 3006.

Dipòsit 1040.

Dipòsit 1009.

Dipòsit 1019=1018.

Pou 1066.

La segona fase fou el desmuntatge de les estructures dels segles XVI-XVII.

Habitacions 7,8,9,10. Amb els seus murs mitjaners 1022,1021, 1027 i 1029.

Mur 1002.

Mur 1015.

Mur 1007.

Mur 1008.

Mur 1020.

Pou 1036.

Pou 1042.

Habitació 12. Amb els murs 1033,1034 i 1035.

La tercera fase es va limitar al desmuntatge de les estructures corresponents als segles XIII a XV.

Mur 1003.

Mur 1004.

Mur 1006/1005.

Mur 1054/1055.

Mur 1075.

Quarta fase, inclou el desmuntatge de les estructures d'època tardoromana.  
Segle V d.C.

Sitja 1082. Unitat estratigràfica negativa.  
Pou 1081. Unitat estratigràfica negativa.  
Pou 1080. Unitat estratigràfica negativa.  
Pou 1072. Unitat estratigràfica negativa.

L'última fase i definitiva fou desmuntar les estructures d'època Imperial.  
Segles I-II d C.

Mur 1096.  
Preparació de paviment o rudus 3008.  
Estructura indeterminada 1068 i 1067.

---

## 8. DESCRIPCIÓ UNITATS ESTRATIGRÀFIQUES

**1001.-** Mur de tancament d'una cisterna construït amb fileres de pedres escairades rectangulars, combinades amb alineacions de maons plans. Els mur està consolidat amb morter de calç i a les parets internes té un estucat de 3 cms de gruix molt homogeni. Cobert per 2002. S'adossa a 1083. Omple 1118. (foto núm. 5-6).

**1002.-** Mur fet de petits carreus rectangulars lligats amb morter de color vermellós. Tanca l'àmbit 2,3. S'hi adossa 3001. S'hi recolzen 2009 i 2020. S'adossa a 1003 i s'assenta a 1025. (foto núm. 38-39-40-41).

**1003.-** Mur fet de carreus rectangulars consolidats amb morter vermellós. Tanca l'habitació 1. S'hi adossen 1002, 1004, 1007, 1054, 1055, 1008, 1019, 1020, 1065 i 1005. S'hi recolzen 2024, 2032 i 2078. Omple 1123. S'adossa a 1031. S'assenta en 1033. i 1049. (foto núm. 59-60-94-97).

**1004.-** Mur fet de petits carreus rectangulars lligats amb morter de color vermellós. Tanca l'habitació 1 i presenta un reaprofitament posterior. S'hi recolzen 2005, 2008 i 2019. S'adossa a 1003. S'assenta en 1047, 1069 i 1050. (foto núm. 144-145-146).

**1005.-** Mur fet de petits carreus rectangulars lligats amb morter de color vermellós. Tanca l'habitació 2,3 i la 6. S'hi recolzen 2009, 2010, 2032 i 2024. Igual a 1006. S'adossa a 1003. (foto núm. 93).

**1006.-** Mur fet de petits carreus rectangulars lligats amb morter de color vermellós. Tanca l'habitació 2,3 i la 6. S'hi recolzen 2009, 2010, 2032 i 2024. Igual a 1005. S'adossa a 1003. (foto núm. 93-136).

**1007.-** Mur fet de pedres irregulars lligades amb morter vermellós que, juntament amb els murs 1003 i 1004 tanca l'habitació 1. S'hi recolza 2005 i 2011. S'adossa a 1003.

**1008.-** Mur de pedres irregulars lligades amb morter vermellós. Les característiques constructives son molt similars al mur 1014. S'hi recolza 2011. S'adossa a 1003 i 1014.

**1010.-** Mur format per tres filades de maons plans de 30 x 15 cms. És un mur mitjaner que divideix l'habitació 2 de la 3.

**1011.-** Mur fet de ciment que correspon a un dels fonaments del cinema Princesa. Cobert per 2001. Omple 1125.

**1013.-** Dipòsit que es localitza a l'habitació 2/3. Cobert per 2002. S'assenta en 3001.

**1014.-** Mur de pedres irregulars lligades amb morter vermellós. S'adossa a 1015. a 1015. S'hi adosa 1008. (foto núm. 100-101).

**1015.-** Mur de pedres irregulars lligades amb morter de color vermellós. No té banqueteta de fonamentació i només conserva tres filades de pedres. Se li adosen 1014 i 1023. Se li recolza 2026. Tallat per 1120. S'adossa a 1028. Omple 2027. Se li adossa 1015. (foto núm. 87-88-89).

**1016.-** Paviment de maons de 30 x 15 parcialment conservat, que hauria format part d'un dipòsit similar al del paviment 1017. Se li recolza 2023. (foto núm. 20).

**1017.-** Paviment de rajols de 30 x 15 que forma part d'un dipòsit similar al del paviment 1016. Se li adossa 2023.

**1018.-** Mur fet de carreus rectangulars que tanca l'habitació 1. Se li recolza 2005. S'adossa a 1019.

**1019.-** Mur construït amb pedres mitjanes irregulars consolidades amb morter vermellós que tanca el dipòsit 5. Separa les habitacions 7 i 8. Se li adossa 1018. Se li recolza 2003. S'adossa a 1003.

**1020.-** Mur fet de carreus rectangulars consolidats amb morter vermellós Separa les habitacions 4 de la 12. Se li recolza 2008. S'adossa a 1003. (foto núm. ).

**1021.-** Mur fet de carreus rectangulars que tanca l'habitació 1. Se li recolza 2005. S'adossa a 1019.

**1022.-** Mur de pedres disposades verticalment lligades amb morter de color vermellós. Té les mateixes característiques constructives que els murs 1021, 1027 i 1029. Tanca l'habitació 7. Se li adossa 1023.

**1023.-** Paviment de rajols de 15 x 30 cms. parcialment conservat que es localitza a l'habitació 7.. S'adossa a 1022.

**1024.-** Mur de pedres lligades amb morter de calç. Cobert per 2002. Se li assenta 1009.

**1025.-** Banqueta de fonamentació del mur 1002, construïda amb pedres i material ceràmic. Se li assenta 1002.

**1026.-** Estructura localitzada entre les habitacions 8 i 9. Correspon a una claveguera construïda amb dues filades de pedres de forma allargada, cobertes per lloses de pedra en horitzontal. Coberta per 2050.

**1027.-** Mur que conserva una única filada de pedres lligades amb morter vermellós, que separa les habitacions 8 i 9. Tallat per 1120.

**1028.-** Mur construït amb petits carreus rectangulars lligats amb morter vermellós. Tanca l'habitació 10. Se li adossa 1015. Tallat per 1118.



1029.- Mur que només conserva dues filades de pedres lligades amb morter de calç, que divideix l'habitació 9 de la 10. Cobert per 2002.

1030.- Dipòsit modern que es localitza a l'habitació 13. . L'omple 2042. S'assenta sobre 3005.

1031.- Mur fet de carreus rectangulars consolidats amb morter vermellós , que tanca l'habitació 12 juntament amb els murs 1003, 1032 i 1020. Omple 1113. Se li adossa 1003. S'adossa a 1032.

1032.- Mur fet de carreus rectangulars consolidats amb morter vermellós , que tanca l'habitació 12 juntament amb els murs 1003, 1032 i 1031. Se li adossa 1031. Omple 1114

1033.- Petita sitja que es localitza a l'habitació 12 i que es va utilitzar per a dipositar-hi un recipient ceràmic. Es igual que la 1034 i la 1035. La rebleix 2041. Talla 2043.

1034.- Petita sitja que es localitza a l'habitació 12 i que es va utilitzar per a dipositar-hi un recipient ceràmic. Es igual que la 1033 i la 1035. La rebleix 1116. Talla 2043

1035.- Petita sitja que es localitza a l'habitació 12 i que es va utilitzar per a dipositar-hi un recipient ceràmic. Es igual que la 1033 i la 1034. La rebleix 1116. Talla 2043.

1037.- Banqueta de fonamentació. S'assenta en 1003.

1038.- Mur construït amb pedres mitjanes i petites, més o menys escairades, lligades amb morter de calç. Divideix l'habitació 13 de la 14. S'adossa a 1015 i 1045.

1039.- Rasa de fonamentació, L'omple 1017. Si adossa 2052.

Cota màxima: Cota mínima: .

1040.- Dipòsit que es localitza a l'habitació 16. Cobert per 2058. Talla 1075.

1041.- Retall situat a l'habitació 13, que correspondria a una nivellació del terreny. El rebleix 2053.

1042.- Pou modern construït amb pedres. Omple 1119. Cobert per 2059.

1043.- Estructura de fonamentació del cinema Princesa. Talla 1015 i 1027. Omple 1120.

1044.- Retall de forma circular localitzat a l'habitació 14, probablement relacionat amb la construcció del cinema Princesa. L'omple 2063.

1045.- Estructura indeterminada de forma més o menys circular, feta amb pedres lligades amb morter vermellós. Se li adossa 1038.

1046.- Mur construït amb pedres petite i mitjanes lligades amb morter vermellós. Cobert per 2020 i 2062.

1047.- Banqueta de fonamentació. Se li assenta 1004.

**1048.-** Mur construït amb pedres petites lligades amb morter de calç, que es localitza a l'habitació 1. Cobert per 2025. Omple 1121. Se li assenta 3002.

**1049.-** Banqueta de fonamentació. Se li assenta 1003.

**1050.-** Banqueta de fonamentació. Se li assenta 1004

**1051.-** Paviment d'opus signinum força deteriorat que es localitza a l'habitació 4. Tallat per 1102.

**1052.-** Mur fet de carreus rectangulars consolidats amb morter vermellós. Cobert per 2058. Igual a 1075.

**1053.-** Mur de pedres lligades amb morter de calç que es localitza a l'habitació 7. Cobert per 2002.

**1054.-** Mur construït amb pedres escairades lligades amb morter de calç, conservant dues filades de pedres. Tanca l'habitació 18. S'adossa a 1003.

**1055.-** Mur construït amb pedres escairades lligades amb morter de calç, conservant dues filades de pedres. Tanca l'habitació 19. Se li recolza 2078. S'adossa a 1003. (diap. núm. 5).

**1056.-** Mur construït amb pedres irregulars. S'adossa a 1003. Tanca l'habitació 19.(foto núm. 132-133).

**1061.-** Mur de pedres lligaes amb morter de calç, que serveix de tancament de l'àmbit 19 i 20. Cobert per 2002.

**1063.-** Banqueta de fonamentació. Se li assenta 1062. Se li recolza 2063.

**1064.-** Banqueta de fonamentació del mur 1046. Se li assenta 1046. Se li recolza 2063.

**1065.-** Mur modern construït amb pedres irregulars. Cobert per 2002. (foto núm. 96).

**1066.-** Pou que es localitza a l'habitació 18. Se li assenta 1065. L'omple 2076.

**1067.-** Sitja de forma troncocònica. Tallat per 1123. Omple 1127. (foto núm. 64-65-67-68-69-70).

**1068.-** Estructura molt compacte que apareix en els nivells romans, feta amb pedres lligades amb morter de calç, que podria correspondre a algun tipus de fonamentació o suport. S'assenta en 2090. Tallat per 1123. (foto núm. 64-65-66).

**1069.-** Banqueta de fonamentació feta amb pedres petites i mitjanes lligades amb morter de calç. Se li assenta 1004. Cobert per 2056.

**1070.-** Mur que es localitza a l'habitació 20. Cobert per 2002.

**1071.-** Mur que es localitza a l'habitació 20. Omple 1098.

**1072.-** Retall que apareix a l'habitació 14. Cobert per 2079. Talla 2080. (foto núm. 90-91-92).

**1073.-** Pou fet amb pedres. El rebleix 2086. Talla el mur 1071. S'adossa a 1055. Cobert per 2002.

**1074.-** Claveguera que es localitza a l'habitació 21. Cobert per 2002. S'assenta en 2088. (foto núm. 85-86).

**1075.-** Mur de petits carreus lligats amb morter de calç que travessa les habitacions 16, i 17. Cobert per 1020, Tallat pel dipòsit 1040.

**1076.-** Banqueta del mur de la cisterna 1. Omple 1106.

**1079.-** Mur que conserva dues filades de pedres lligades amb morter vermellós, que es localitza a l'habitació 19. Cobert per 2071. Es recolza en 1061. (foto núm. 76-77-78-79).

**1080.-** Pou excavat a les argiles. Cobert per 2064. L'omplen 2092 i 2093, (foto núm. 72-73).

**1081.-** Pou que es localitza a l'habitació 18. Cobert per 2032. L'omple 2095.

**1082.-** Pou que es localitza a l'habitació 18. Cobert per 2032. L'omplen 2098, 2102 i 2013. (foto núm. 104-105-106-110-111-112).

**1083.-** Mur moderns corresponen a la gran cisterna, S'adossa a 1004. Cobert per 2002. (foto núm. 116-117-118-119).

1084.- Mur moderns corresponen a la gran cisterna,

1085.- Mur moderns corresponen a la gran cisterna,

**1086.-** Banqueta de fonamentació del mur gòtic 1075. (foto núm. 113-114-1115).

**1087.-** Mur de contenció de la gran cisterna. Cobert per 2002.

**1088.-** Contrafort del mur 1075. (foto núm. 120-121-122).

**1089.-** Mur fet de pedres petites que es localitza a l'habitació 16. Cobert per 2002.

1090.- Mur de pedres lligades amb morter de color vermellós. Cobert per 2002.

**1091.-** Estructura de suport del pou 1066. Cobert per 2002.

**1096.-** Mur de pedres irregulars. Cobert per 2032. Se li adossa 2075 i 2099.

**1097.-** Sitja. Cobert per 2039. Talla 2099 i 1096. L'omple 2100.

**1098.-** Rasa de fonamentació del mur 1071.

**1101.-** Omple 1105. Se li recolza 2023.

**1102.-** Rasa de fonamentació. L'omple 1017. Talla 1051.

**1103.-** Rasa de fonamentació. L'omple 1099

**1104.-** Rasa de fonamentació. L'omple 1100

**1105.-** Rasa de fonamentació. L'omple 1101.

**1106.-** Rasa de fonamentació de la banqueta 1076.

**1113.-** Rasa de fonamentació. L'omple 1031. Talla 2043.

**1114.-** Rasa de fonamentació. L'omple 1032. Talla 2043.

**1116.-** Rasa de fonamentació. L'omple 1034. Talla 2043.

**1117.-** Rasa de fonamentació. L'omple 1036

**1118.-** Rasa de fonamentació. L'omple 1001.

**1119.-** Rasa de fonamentació. L'omple 1042.

**1120.-** Rasa de fonamentació. L'omple 1043.

**1121.-** Rasa de fonamentació. L'omple 1048.

**1122.-** Rasa de fonamentació. L'omple 1066.

**1123.-** Rasa de fonamentació. L'omple 1003. Talla 1067.

**1102.-** Rasa de fonamentació. L'omple 1017. Talla 1051.

**1124.-** Rasa de fonamentació. L'omple 1070.

**1125.-** Rasa de fonamentació. L'omple 1011. Talla 2002.

**1126.-** Rasa de fonamentació. L'omple 1020.

**1127.-** Negativa d'estructura, Omple 1067.

**2001.-** Estrat de rebliment que apareix com a conseqüència de l'enderroc del cinema Princesa i que ocupa tota la superfície del solar. Cobreix a 1001, 1043 i 2002. (foto núm. ).

Mobiliari: és un estrat d'enderroc on predomina el material constructiu modern. Tot i així es van recollir diversos fragment de ceràmica, especialment d'època romana (ceràmica comuna africana i àmfora), i també medieval i moderna (ceràmica comuna oxidada vidrada i comuna oxidada), que apareixen en aquest estrat superior com a conseqüència dels moviments de terres realitzats.

**2002.-** Estrat de rebliment que apareix com a conseqüència de l'enderroc de les cases per edificar el cinema Princesa. Cobert per 2001. Cobreix 3001,3004, 1029, 1083, 1084, 1085, 1001,1065, 1066,1070, 2007, 2008, 2009, 2010, 2011,2022, 2023, 2024, 2026, 2029, 2031, 2033, 2034, 2035, 2041, 2042, 2043, 2044, 2045, 2046, 2050, 2058, 2059, 2065, 2070, 2071, 2078, 2081, 2082, 2088 i 2096. Tallat per 2015 i 1125. (foto núm. ).

Mobiliari: : és un estrat d'enderroc on predomina el material constructiu dels edificis de finals del s. XIX. Tot i així es van recollir diversos fragment de ceràmica, d'època romana (ceràmica comuna africana i dolia i àmfora), medieval i moderna (ceràmica comuna oxidada i reduïda, ceràmica oxidada vidrada, blanc i blava catalana) que apareixen en aquest estrat superior com a conseqüència dels moviments de terres realitzats.

**2003.-** Estrat de rebliment format per terra solta i marronosa. Cobert per 2002. Es recolza en 1019.

Mobiliari: S'ha documentat ceràmica d'èpoques romana (ceràmica comuna, parets fines, comuna africana, àmfora i TSH), medieval i moderna (comuna oxidada vidrada, verd i manganès).

Cota màxima: 3,35.

**2004.-** Estrat de rebliment format per terra solta i marronosa. Cobert per 2002. Tallat per 2015.

Mobiliari: S'ha documentat ceràmica d'èpoques romana (ceràmica comuna, parets fines, comuna africana, TSS i TSH), medieval i moderna (ceràmica comuna i comuna oxidada vidrada).

**2005.-** Primer estrat de l'habitació 1. Cobert per 2002. Es recolza en 1003, 1004, 1007 i 1018. Cobreix 3002, 2017 i 2025. (foto núm. ).

Mobiliari: S'ha documentat ceràmica d'èpoques romana (ceràmica comuna), medieval i moderna (comuna oxidada i comuna oxidada vidrada).

Cota màxima: 3,43 Cota mínima: 2,92.

**2006.-** Rasa de fonamentació d'alguna estructura moderna que no s'ha conservat. La rebleix 2007. Talla 3001, 2021 i 2014. (foto núm. 9-10).

**2007.-** Estrat de terra que rebleix una rasa. Cobert per 2002. Rebleix 2006. (foto núm. ).

Mobiliari: Ceràmica moderna.

**2008.-** Primer estrat de rebliment de l'habitació 4. Es recolza en 1003, 1004 i 1020, Cobert per 2002. Cobreix 2019. (foto núm. ).

Mobiliari: Ha aparegut molt poc material, i tot ell és ceràmica comuna moderna.

Cota màxima: 3,16 Cota mínima: 2,30.

**2009.-** Estrat de rebliment format de terra de color marró fosc, pedres i ceràmica contemporània. Cobert per 2002. Es recolza en 1002 i 1005. Cobreix 2013.

Mobiliari: Ceràmica comuna romana i moderna.

Cota màxima: 3.26 Cota mínima: 3,16.

**2010.-** Estrat de rebliment de terra. Cobert per 2002. Es recolza en 1005.

Mobiliari: Pràcticament no ha aparegut material.

**2011.-** Estrat de rebliment de terra solta i de color marró fosc que es localitza entre els murs 1007 i 1008. Cobert per 2002. Es recolza en 1007 i 1008.

Mobiliari: Ceràmica comuna romana i moderna.

**2013.-** Paviment. Cobert per 2009. Tallat per 2015. S'assenta en 2018 i 2020

Cota mínima: 2,67

**2014.-** Estrat de rebliment de l'habitació 2.. Cobert per 3001. Tallat per 2006. Cobreix 2020 i 2021

Mobiliari: S'ha documentat ceràmica romana (àmfora i ceràmica comuna) i ceràmica medieval i moderna (comuna oxidada vidrada, comuna reduïda vidrada, vidrada blanca, verd i manganès, blanc i blava d'influència francesa)

Cota mínima: 2,75.

**2015.-** Rasa contemporània de comprovació del terreny, que talla l'habitació 3. La rebleix 2016. Talla 2002, 2004 i 2013.

**2016.-** Rebliment de rasa contemporània. Rebleix 2015. (foto núm. ).

Mobiliari: material constructiu

**2017.-** Segon estrat de rebliment de l'habitació 1, format per terra solta de color marró clar. Cobert per 2005. (foto núm. ).

Mobiliari: ceràmica romana (comuna i comuna africana) i ceràmica moderna (ceràmica oxidada vidrada, ceràmica comuna oxidada i reduïda a torn).

Cota màxima: 3,09.

**2018.-** Estrat de rebliment del dipòsit 1013. Se li assenta 3001 i 2013.

Mobiliari:: sense material

**2019.-** Estrat de rebliment de l'habitació 4. Cobert per 2008. Cobreix 2064. Es recolza en 1003 i 1004.

Mobiliari: nombrosos fragments de ceràmica romana (comuna, comuna africana, àmfora, ceràmica africana Clara A) i ceràmica moderna (comuna oxidada i reduïda, comuna oxidada i reduïda vidrada, vidrada blanca, blanc i blava d'influència francesa, reflex metàl·lic, porcelna).

Cota màxima: 2,30 Cota mínima: 1,93.

**2020.-** Estrat de rebliment de terra de color marró fosc amb presència de ceràmica romana. Cobert per 2014. Se li assenta 3013. Es recolza en 1002. Cobreix 1046 i 2051. (foto núm. 14).

Mobiliari: estrat amb material d'època romana (comuna oxidada, comuna africana, parets fines, llànties, àmfora) medieval i moderna (blanca i manganès, verd i manganès).

Cota màxima: 2,67.

**2021.-** Estrat de rebliment de terra de color marró clar. Cobert per 2014. Tallat per 2006, 2017, 2018, 2109. Cobreix 2057 i 2062 (foto núm. ).

Mobiliari: ceràmica romana i medieval (blanca i manganès, verd i manganès)

Cota màxima: 2,77 Cota mínima: 1,96.

**2022.-** Rebliment de terra de color marró clar, delimitat pels murs 1014 i 1015. Cobert per 2002. Tallat per 2027. (foto núm. 16-17-18)

Mobiliari: ceràmica medieval/moderna (comuna oxidada vidrada).

Cota màxima: 3,08 Cota mínima: 2,65.

**2023.-** Estrat de rebliment del dipòsit 1017. Cobert per 2002. Es recolza en 1017 1099, 1100 i 1101 (foto núm. ).

Mobiliari: sense material arqueològic.

**2024.-** Estrat de rebliments de terrada color marró cla de l'habitació 6. Cobert per 2002. Cobreix 2032. Es recolza en 1003 i 1005. (foto núm. ).

Mobiliari: ceràmica romana, ceràmica medieval i moderna (comuna oxidada i reduïda, comuna oxidada i reduïda vidrada, verd i manganés, vidrada blanca, Pisa blanca, blanc i blava de la ditada).

Cota màxima: 3,67 Cota mínima: 3,20.

**2025.-** Estrat de terra que serveix de preparació del paviment 3004. Cobert per 2068, 2005. Se li assenta 3004. Cobreix 1048, 2053, 2055, 2056.. (foto núm. ).

Mobiliari: ceràmica romana, medieval i moderna (ceràmica oxidada i reduïda vidrada, vidrada blanca, pisa blanca).

Cota màxima: 3,01 Cota mínima: 2,61.

**2026.-** Estrat de rebliment de l'habitació 7 que correspon a un abocament amb presència d'abundant ceràmica blanc i blava catalana. Cobert per 2002. Es recolza en 1015 i 1021. Cobreix 2028. (foto núm. ).

Mobiliari: ceràmica romana i ceràmica medieval i moderna (ceràmica comuna reduïda i oxidada vidrada, blanc i blava de Poblet, , blanc i blava de cintes, blanc i blava de la ditada, Pisa blanca,

Cota màxima: 2,99 Cota mínima: 2,57.

**2027.-** Rasa de fonamentació del mur 1015. L'omple 1015. La rebleix 2055. Talla 2022. Mobiliari: ceràmica romana (ceràmica comuna i comuna africana, àmfora).

**2028.-** Segon estrat de rebliment de l'habitació 7 Cobert per 2026. Cobreix 2054.

Mobiliari: comuna romana, comuna africana, àmfora.

Cota màxima: 2,57 Cota mínima: 2,68.

**2029.-** Estrat de rebliment de terra de l'habitació 8. Cobert per 2002. Cobreix 2030.

Mobiliari: ceràmica comuna romana i comuna romana africana.

Cota màxima: 2,86 Cota mínima: 2,68.

**2030.-** Estrat de rebliment de terra de l'habitació 8. Cobert per 2029. (foto núm. ).

Mobiliari: ceràmica comuna oxidada vidrada, ceràmica blanc i blava indeterminada.

Cota màxima: 2,68.

**2031.-** Estrat de rebliment de terra de l'habitació 9. Cobert per 2002.

Mobiliari: sense material arqueològic.

**2032.-** Estrat de rebliment de terra de l'habitació 6. Cobert per 2004. Es recolza en 1003 i 1005. Cobreix 1096, 2075, 2095, 2098 i 2099.

Mobiliari: ceràmica comuna oxidada vidrada, verd i manganès.

Cota màxima: 3,20 Cota mínima: 1,99.

**2033.-** Estrat de terra de color marró clar amb presència de ceràmica vidrada. Cobert per 2002. Cobreix 2036. (foto núm. ).

Mobiliari: ceràmica comuna oxidada vidrada, blanc i groga d'orla, blanc i blava de Poblet, blanc i blava d'influència francesa.

Cota màxima: 3,01 Cota mínima: 2,65.

**2034.-** Estrat de terra de color marró clar. Cobert per 2002. Cobreix 2037.

Mobiliari: ceràmica comuna oxidada vidrada.

Cota màxima: 3,07.

**2035.-** Estrat de rebliment format per terra i abundant material ceràmic i de construcció. Cobert per 2002. Cobreix 2036.

Mobiliari: ceràmica romana, ceràmica comuna oxidada i oxidada vidrada, blanc i blava de Poblet.

Cota màxima: 2,83 Cota mínima: 2,64.

**2036.-** Estrat de rebliment de l'habitació 9. Cobert per 2033 i 2035. Igual a 2040.

Cobreix 2047 i 2048

Mobiliari: ceràmica comuna oxidada vidrada, blanc i blau d'orla, reflexos metàl·lics, porcel.lana).

Cota màxima: 2,55.

**2037.-** Estrat d'enderroc amb presència de material constructiu. Cobert per 2034. Tallat per 2038. (foto núm. 24)

Mobiliari: sense material ceràmic

**2038.-** Rasa de fonamentació del cinema Princesa localitzada a l'habitació 10. Cobert per 2002. La rebleix 2039. Talla 2037.

**2039.-** Estrat de rebliment. Rebleix la rasa 2038.



Mobiliari: sense material ceràmic.

**2040.-** Estrat de rebliment amb terra i abundants carbons. Cobert per 2035. Cobreix 2047. Igual a 2036.

Mobiliari: ceràmica comuna vidrada, reflexos metàlics, blanc i blava catalana.

Cota màxima: 2,64 Cota mínima: 2,40.

**2041.-** Estrat de rebliment de terra i material ceràmic. Cobert per 2002. Rebleix 1033.

Mobiliari: ceràmica comuna oxidada vidrada, Pisa blanca, polícroma,

**2042.-**Estrat de rebliment del dipòsit format pels murs 1109, 1110, 1111 i 1112. Cobert per 2002.

Mobiliari: ceràmica romana i comuna vidrada medieval o moderna.

**2043.-** Estrat de rebliment de l'habitació 12. Cobert per 2002. Tallat per 1113, 1114, 1115 i 1116.

Mobiliari: S'ha documentat ceràmica comuna romana i comuna africana, àmfora i ceràmica comuna oxidada vidrada.

**2044.-** Estrat de rebliment del dolium 1034. Cobert per 2002

Mobiliari: sense material arqueològic.

**2045.-** Estrat de rebliment del dolium 1035. Cobert per 2002

Mobiliari: comuna oxidada vidrada.

Cota màxima: Cota mínima: .

**2046.-** Estrat de rebliment del pou 1036. Cobert per 2002.

Mobiliari: comuna oxidada vidrada.

**2047.-** Estrat de rebliment de les habitacions 9 i 10. Cobert per 2036.

Mobiliari: ceràmica comuna romana, comuna africana, àmfora.

Cota màxima: 2,40.

**2048.-** Estrat de rebliment de l'habitació 14 amb presència de fragments d'opus signinum i ímbrex. Cobert per 2036. Cobreix 2079. Mobiliari: nombrosos fragments de ceràmica romana, TSSg., TSH, africana Clara A, africana Clara D, DS.P, grisa.

Cota màxima: 1,82 Cota mínima: 1,75.

Mobiliari: ceràmica moderna romana i ceràmica comuna oxidada vidrada.

**2050.-** Estrat de rebliment de la clavaguera 1026.

Mobiliari: sense materials representatius.

**2051.-** Estrat de rebliment de terra, escòria i material constructiu. Cobert per 2020.

Mobiliari: sense materials representatius.

Cota mínima: 2,02.

**2052.-** Estrat de rebliment de la rasa 1039.

Mobiliari: sense materials representatius.

Cota màxima: Cota mínima: .

**2053.-** Estrat de rebliment. Cobert per 2025. Omple 1041.

Mobiliari: Ceràmica comuna romana, àmfora, comuna africana, africana Clara A.

Cota màxima: 2,95 Cota mínima: 1,47.

**2054.-** Estrat de rebliment de la rasa 1040. Cobert per 2028. Rebleix 1040

Mobiliari: sense material representatiu.

**2055.-** Estrat de rebliment de la rasa 2027. Cobert per 2025. Rebleix 2027.

Mobiliari: Blanc i blava de la ditada.

Cota màxima: 2,61 Cota mínima: 1,98.

**2056.-** Estrat de rebliment de terra de color marró fosc, amb preència de molt poc material ceràmic. Cobert per 2025. Cobreix 2083 i 1069.

Mobiliari: ceràmica romana i ceràmica comuna opxidada vidrada moderna.

Cota màxima: 2,76 Cota mínima: 2,07.

**2057.-** Estrat de rebliment format per argiles, pedres i material ceràmic. Cobert per 2021.

Mobiliari: ceràmica amb verd i manganès i comuna oxidada vidrada.

Cota màxima: 1,93.

**2058.-** Estrat de rebliment de l'habitació 16.

Mobiliari: ceràmica comuna oxidada vidrada.

Cota màxima: 2,97.

**2059.-** Estrat de rebliment del pou 1042. Cobert per 2002. Es recolza en 1042.

Mobiliari: ceràmica romana i ceràmica blanc i blava dr Poblet, de la ditada, Pisa i policroma,

Cota màxima: Cota mínima: .

**2060.-** Estrat de terra que es localitza entre el pou 1042 i el mur 1040. Cobert per 2002.

Mobiliari: ceràmica romana (comuna i comuna africana, a més d'àmfora) i ceràmica comuna oxidada vidrada moderna.

Cota màxima: Cota mínima: .

**2062.-** Estrat de terra argilosa amb presència de ceràmica i carbons. Cobert per 2021.

Cobreix 1046 i 2072.

Mobiliari: sense material.

Cota màxima: 1,97

**2063.-** Estrat de terra amb abundant material constructiu modern. Omple 1044. Cobreix 2072. Es recolza en 1063

Mobiliari: ceràmica romana poc representativa (comuna romana i comuna romana africana).

**2064.-** Estrat de terra amb restes de morter de calç i abundant ceràmica romana

Mobiliari: ceràmica romana (llàntia, comuna romana, comuna africana, àmfora.

Cota màxima: 2,01 Cota mínima: 1,62.

**2065.-** Estrat de rebliment de l'habitació 18. Cobert per 2002. (foto núm. ).

Mobiliari: S'ha documentat ceràmica romana (àmfora i comuna africana) i medieval i moderna (comuna).

Cota màxima: 2,89.

**2066.-** Estrat de rebliment de l'habitació 17. Cobreix 2067.

Mobiliari: ceràmica romana (comuna, comuna africana i àmfora) i ceràmica comuna oxidada vidrada.

Cota mínima: 2,83.

**2067.-** Estrat de rebliment de l'habitació 17. Cobert per 2066. (

Mobiliari: ceràmica romana i ceràmica oxidada vidrada moderna.

Cota màxima: 2,83 Cota mínima: 2,75.

**2068.-** Estrat de rebliment de l'habitació 1. Cobert per 3002. Cobreix 2025.

Mobiliari: ceràmica romana (àmfora i comuna africana, africana Clara A) i algun fragment de ceràmica vidrada moderna.

Cota màxima: Cota mínima: .

**2069.-** Estrat de terra de color marró. Cobert per 2064. (foto núm. 44).

Mobiliari: comuna romana, comuna africana i àmfora.

Cota màxima: 1,69.

**2070.-** Estrat de rebliment de l'habitació 18. Cobert per 2002. Cobreix 2077.

Mobiliari: Ceràmica romana i ceràmica medieval (verd i manganès, comuna oxidada vidrada).

**2071.-** Estrat de rebliment de l'habitació 19. Cobert per 2002.

Material arqueològic: ceràmica comuna romana i comuna africana, reflexos metàl·lics,

**2072.-** Estrat format per terra sorrenca i abundant material arqueològic. Cobert per 1025, 2062 i 2063. (foto núm. 62).

Mobiliari: àmfora, comuna romana, TSH.

Cota màxima: 3,03 Cota mínima: 2,84.

**2073.-** Estrat de rebliment format per sorres i material ceràmic de l'habitació 1. Cobert per 3007. Cobreix 2074.

Material arqueològic; comuna romana, comuna africana, TSHT, àmfora.

**2074.-** Estrat de cendres. Cobert per 2073.

Material arqueològic: comuna romana, comuna africana, àmfora.

**2075.-** Estrat format per sorres i terra de color fosc. Cobert per 2032. Cobreix 2090. Es recolza en 1096. (foto núm. 61-107-108-109).

Mobiliari: ceràmica romana (ceràmica comuna, comuna africana, africana Clara A, àmfora).

Cota màxima: 3,10 Cota mínima: 1,49.

**2076.-** Estrat de rebliment del pou 1066. Es recolza en 1066. (foto núm. )

Mobiliari: sense materials representatius.

Cota màxima: Cota mínima: .

**2077.-** Estrat de rebliment de l'habitació 18. Cobert per 2070. (foto núm. ).

Cota màxima: 2,73 Cota mínima: 2,71.

Mobiliari: amfora i ceràmica comuna africana.

Cota màxima: Cota mínima: .

**2078.-** Estrat de rebliment de l'habitació 20, format per pedres, sorres i material ceràmic i de construcció. Cobert per 2002. S'adossa a 1003 i 1055. Cobreix 2085. (foto núm. ).

Cota màxima: 3,31 Cota mínima: 2,93.

Mobiliari: àmfora i comuna romana.

**2079.-** Estrat format per terra, pedres i material ceràmic. Cobert per 2048, Cobreix 2080, 1072 i 2084. (foto núm. ).

Cota màxima: 2,03 Cota mínima: 1,49

Mobiliari: àmfora, ceràmica comuna i comuna africana.

**2080.-** Estrat de rebliment de l'habitació 14, format per terra i sorres. Cobert per 2079. Tallat per 1072.

Cota màxima: 2,03 Cota mínima: 1,49

Mobiliari: àmfora, comuna africana, TSH i TSI.

**2081.-** Estrat de rebliment de l'habitació 20. Cobert per 2002. Tallat per 1098.

Cota màxima: 2,03 Cota mínima: 1,49

Mobiliari: sense material representatiu.

**2082.-** Estrat de rebliment de l'habitació 21. Cobert per 2002

Cota màxima: 2,03 Cota mínima: 1,49

Mobiliari: sense material representatiu

**2083.-** Estrat de reblliment de l'habitació 13, format per sorres i abundant material ceràmic. Cobert per 2056. Cobreix 2087.(foto núm. ).

Cota màxima: 2,03 Cota mínima: 1,49

Mobiliari: ceràmica romana (amfora, comuna, comuna africana africana Clara A, TSH, TSSg).

**2084.-** Estrat de reblliment del pou 1072. Cobert per 2079. Cobreix 2094. (foto núm. 90-91).

Mobiliari: àmfora, comuna romana, parets fines.

Cota màxima: 1,49 Cota mínima: 0,90.

**2085.-** Estrat de reblliment de l'habitació 20. Cobert per 2078.

Cota màxima: 2,03 Cota mínima: 1,49

Mobiliari: parets fines i comuna africana.

**2086.-** Estrat de reblliment del pou 2073. S'adossa a 1055.

Cota màxima: 2,03 Cota mínima: 1,49

Mobiliari: sense materials representatius.

**2087.-** Estrat de terra de color fosc que es localitza a l'habitació 13. Cobert per 2083

Cota màxima: 2,03 Cota mínima: 1,49

Mobiliari: comuna africana.

**2088.-** Estrat de reblliment de l'habitació 21. Cobert per 2002. Se li assenta 1074.

Cota màxima: 2,03 Cota mínima: 1,49

Mobiliari: comuna africana.

**2089.-** Estrat de reblliment de la rasa 1106. (foto núm. ).

Cota màxima: 2,03 Cota mínima: 1,49

Mobiliari: sense materials representatius.

**2090.-** Estrat format per terra, fragments d'opus signinum i abundants material ceràmic. Cobert per 2075. Cobreix 3008. (foto núm. 81-82).

Mobiliari: àmfora, comuna africana, TSH

Cota màxima: 1,38 Cota mínima: 0,82.

**2091.-** Igual a 2090.

**2092.-** Estrat de reblliment del pou 1080. Cobert per 2064. Cobreix 2092.

Cota màxima: 2,03 Cota mínima: 1,49

Mobiliari: sense materials representatius.

**2093.-** Estrat de reblliment del pou 1080. Cobert per 2092.

Cota màxima: 2,03 Cota mínima: 1,49

Mobiliari: Sense materials representatius.

**2094.-** Estrat de rebliment del pou 1072. Cobert per 2084.

Cota màxima: 2,03 Cota mínima: 1,49

Mobiliari: àmfora, ceràmica comuna i comuna africana.

**2095.-** Estrat de rebliment del pou 1081. Cobert per 2032.

Cota màxima: 2,03 Cota mínima: 1,49

Mobiliari: ceràmica comuna, comuna africana i africana Clara A.

**2096.-** Estrat de rebliment de l'habitació 22. Cobert per 2002. Cobreix 2097.

Cota màxima: 2,03 Cota mínima: 1,49

Mobiliari: sense materials representatius.

**2097.-** Estrat de rebliment de l'habitació 22. Cobert per 2096.

Cota màxima: 2,03 Cota mínima: 1,49

Mobiliari: sense materials representatius.

**2098.-** Estrat de rebliment del pou 1082. Cobert per 2032. Cobreix 2102. (foto núm. 104-105-106).

Mobiliari: ceràmica comuna, comuna africana i africana Clara A.

Cota màxima: 1,78 Cota mínima: 0,85.

**2099.-** Estrat de terra que es localitza a l'habitació 22. Cobert per 2032. (foto núm. ).

Cota màxima: 2,03 Cota mínima: 1,49

Mobiliari: ceràmica comuna, comuna africana i africana Clara A, TSH,

**2100.-** Estrat de rebliment d'una sitja. Omple 1097. (foto núm. ).

Cota màxima: 2,03 Cota mínima: 1,49

Mobiliari: sense materials representatius.

**2101.-** Estrat format per sorres, argiles i material arqueològic. Cobert per 2099. Cobreix 2106. (foto núm. ).

Cota màxima: 2,03 Cota mínima: 1,49

Mobiliari: àmfora i ceràmica comuna.

**2102.-** Estrat format per pedres i argiles. Cobert per 2099. Cobreix 2103. Reomple 1082. (foto núm. ).

Cota màxima: 2,03 Cota mínima: 1,49

Mobiliari: àmfora, TSH, africana Clara A.

**2103.-** Estrat format per pedres i argiles. Cobert per 2102.

Mobiliari: ceràmica comuna, comun a africana, africana Clara A.

**2105.-** Igual a 3008.

**2106.-** Igual a 3008.

**3001.-** Paviment modern de rajols de 15 x 30 cms. Que es localitza a l'habitació 2/3. Cobert per 2002. Tallat per 2006. S'adosa a 1002. S'assenta en 2014 i 2018. (foto núm. 7-8).

Cota màxima: 2,89 Cota mínima: 2,84.

**3002.-** Paviment de terra batuda i calç que es localitza a l'habitació 1. Cobreix 2025. (foto núm. 11-12).

Mobiliari: àmfora, comuna africana.

Cota màxima: 2,75 Cota mínima: 2,61.

**3003.-** Paviment modern de rajols de 20 x 20 cms. Cobert per 2002. (foto núm. 15).

Cota màxima: 2,96 Cota mínima: 2,94.

**3004.-** Paviment de terra batuda, cendres i morter de calç que es localitza a l'habitació 12. Cobert per 2068 i 2073. Igual a 3005 i 3007.

Cota màxima: 2,89 Cota mínima: 2,48.

**3005.-** Igual a 3004 i 3007.

**3006.-** Paviment de rajols del dipòsit de l'habitació 6. Cobert per 2024.

**3007.-** Igual a 3004 i 3005.

**3008.-** Paviment d'opus signinum. (foto núm. 102-103).

Mobiliari: TSI, TSSg. Marmorata, africana Clara A. Cobert per 2090.

Cota màxima: 0,89 Cota mínima: 0,82.

## 8. CATÀLEG DE MATERIALS



1/3

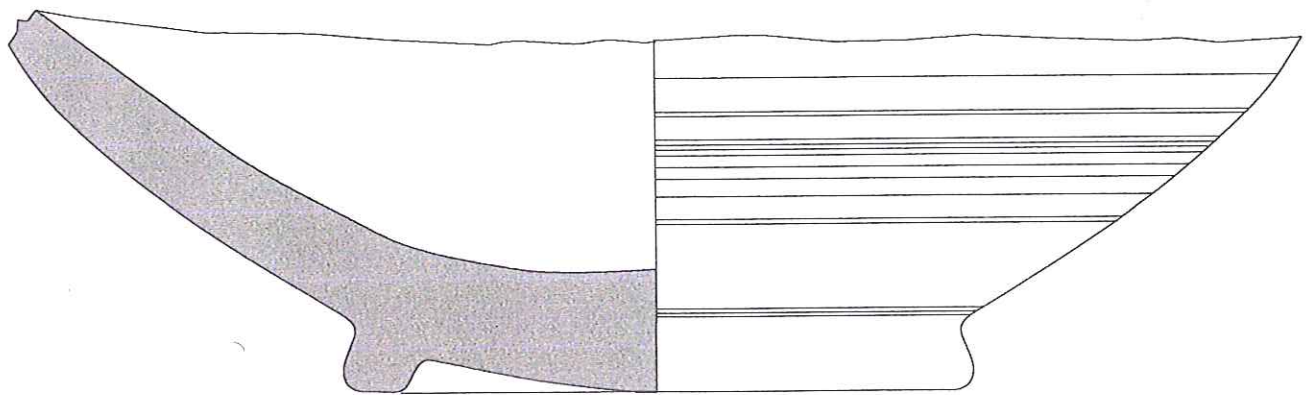

55/00-2013

FIGURA 1

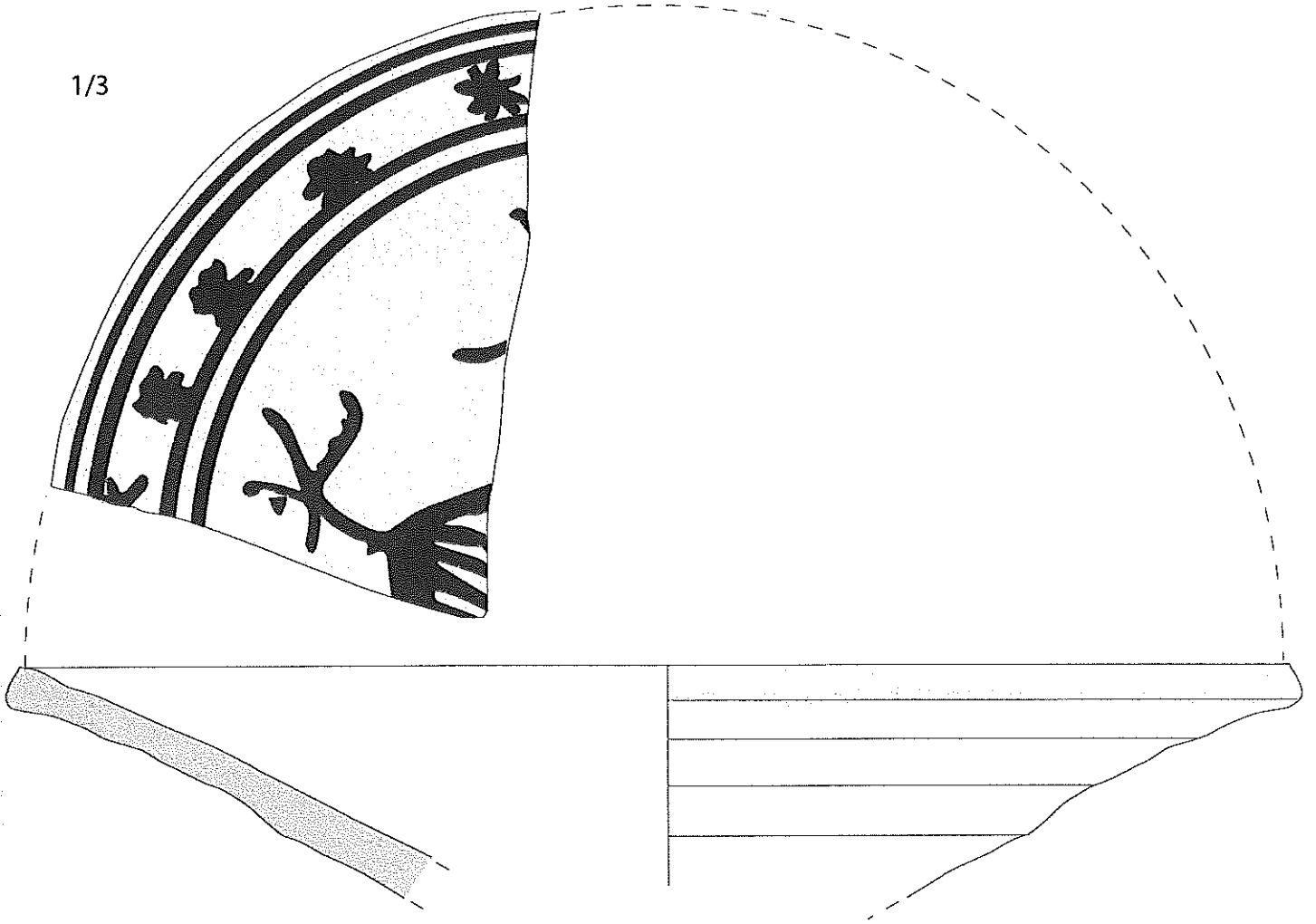

1/3

55//00-2014

FIGURA 2

1/1

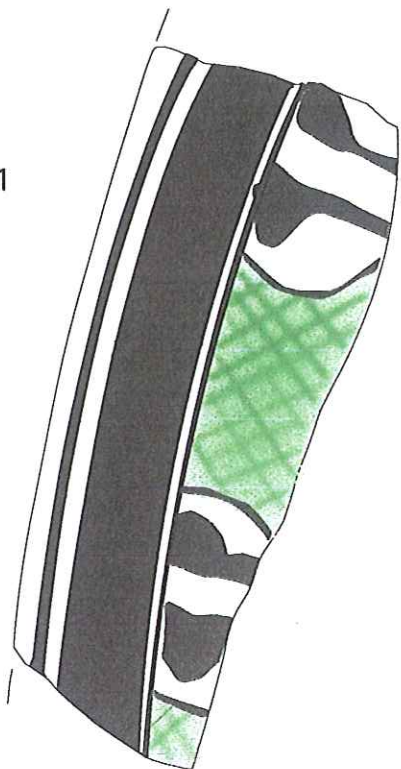

1/3

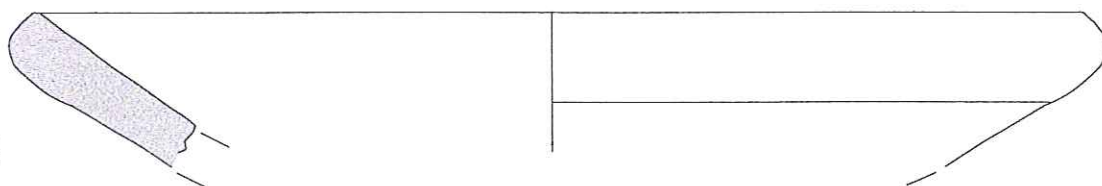

55/00-2020

FIGURA 3

1/1



1/3

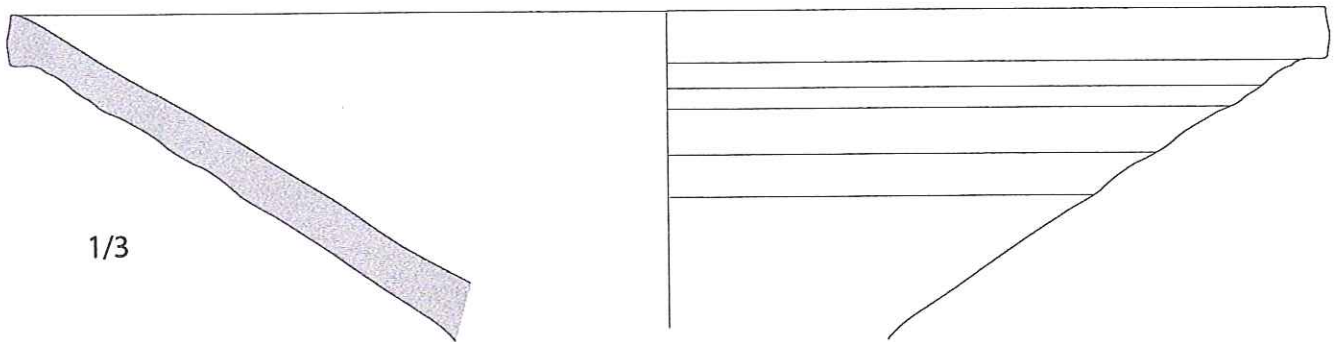

55/00-2020

FIGURA 4

1/1

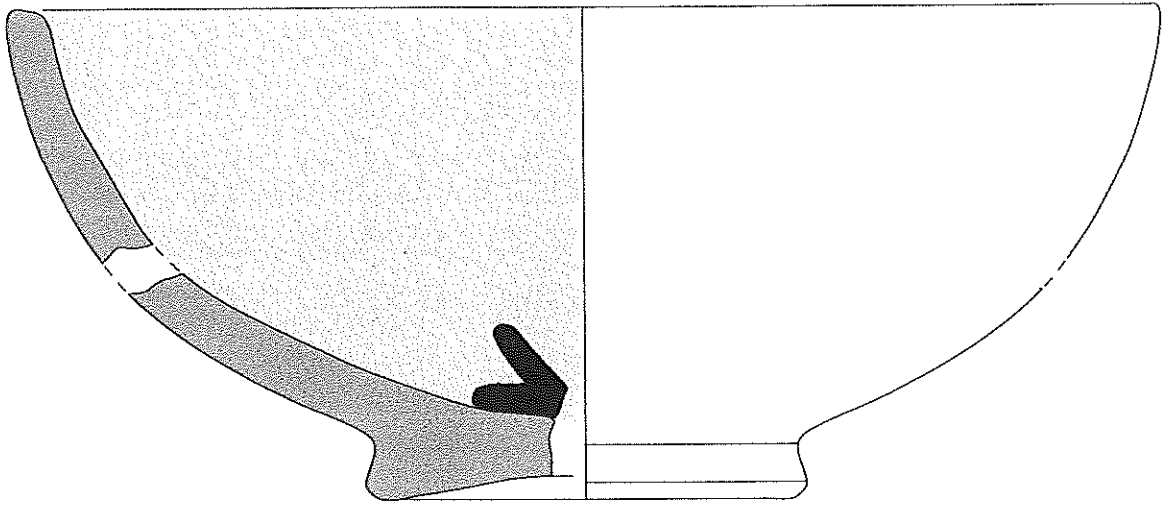

55/00 - 2020

1/1

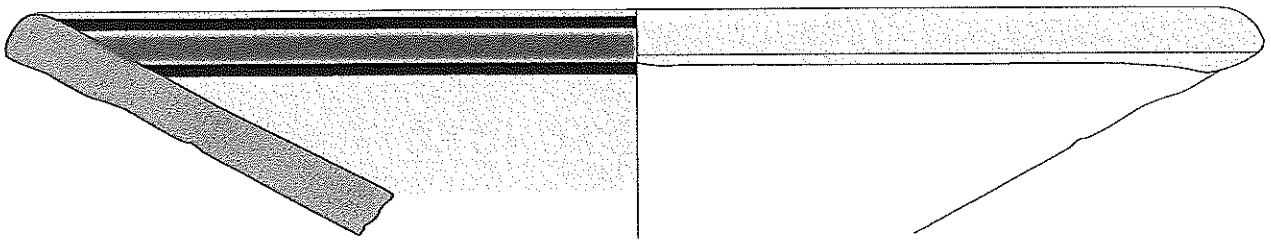

55/00 - 2020

1/3

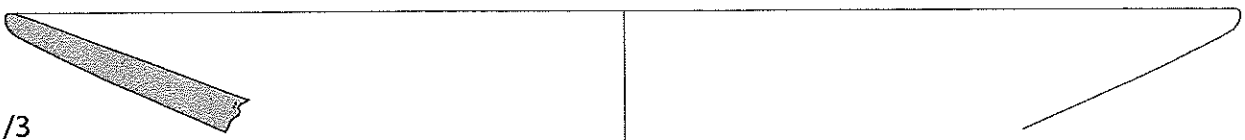

55/00 - 2020

FIGURA 5

1/1

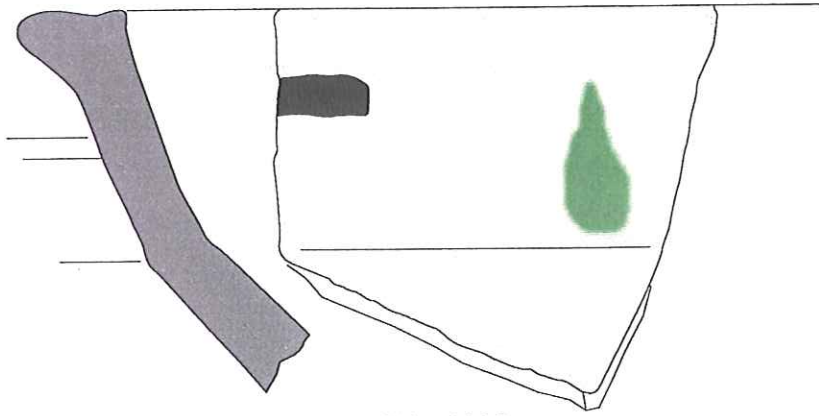

55/00 - 2021



1/3

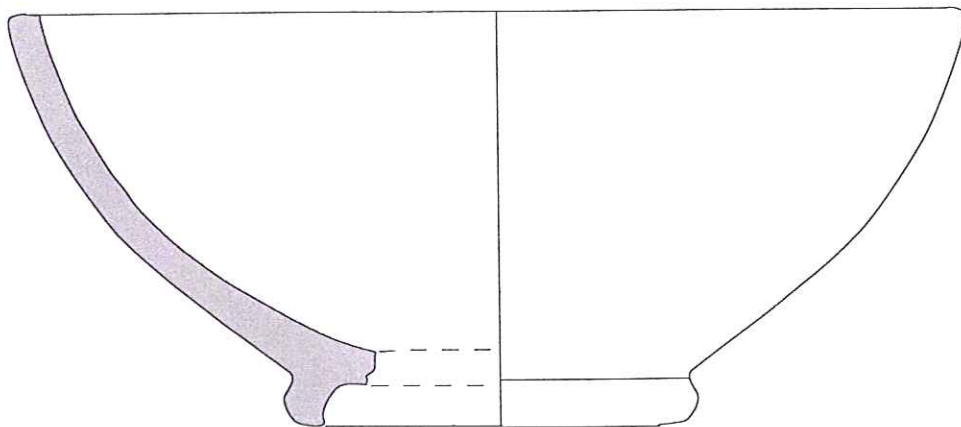

55/00-2021

FIGURA 6

1/3

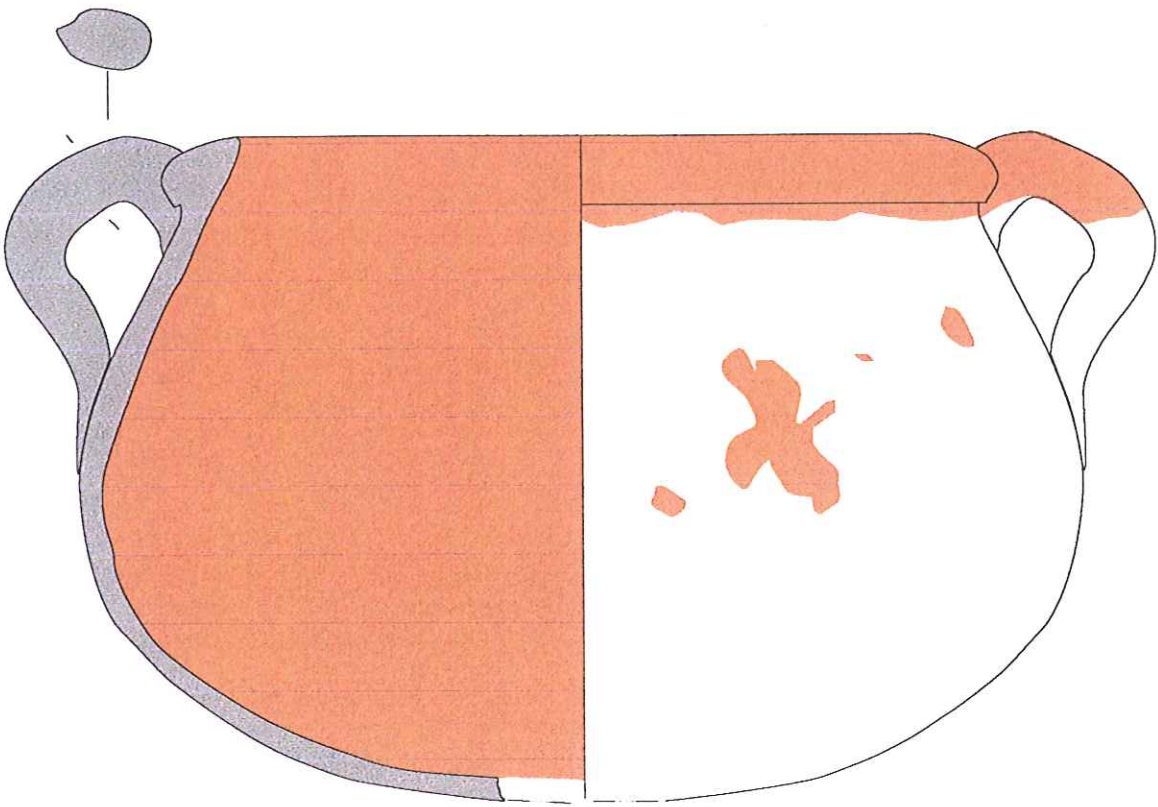

55/00-2020

FIGURA 7



1/2

55/00-24

FIGURA 8



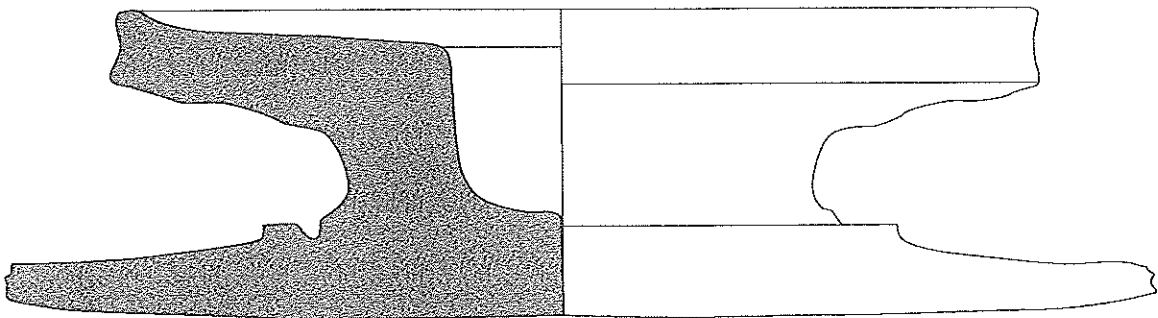
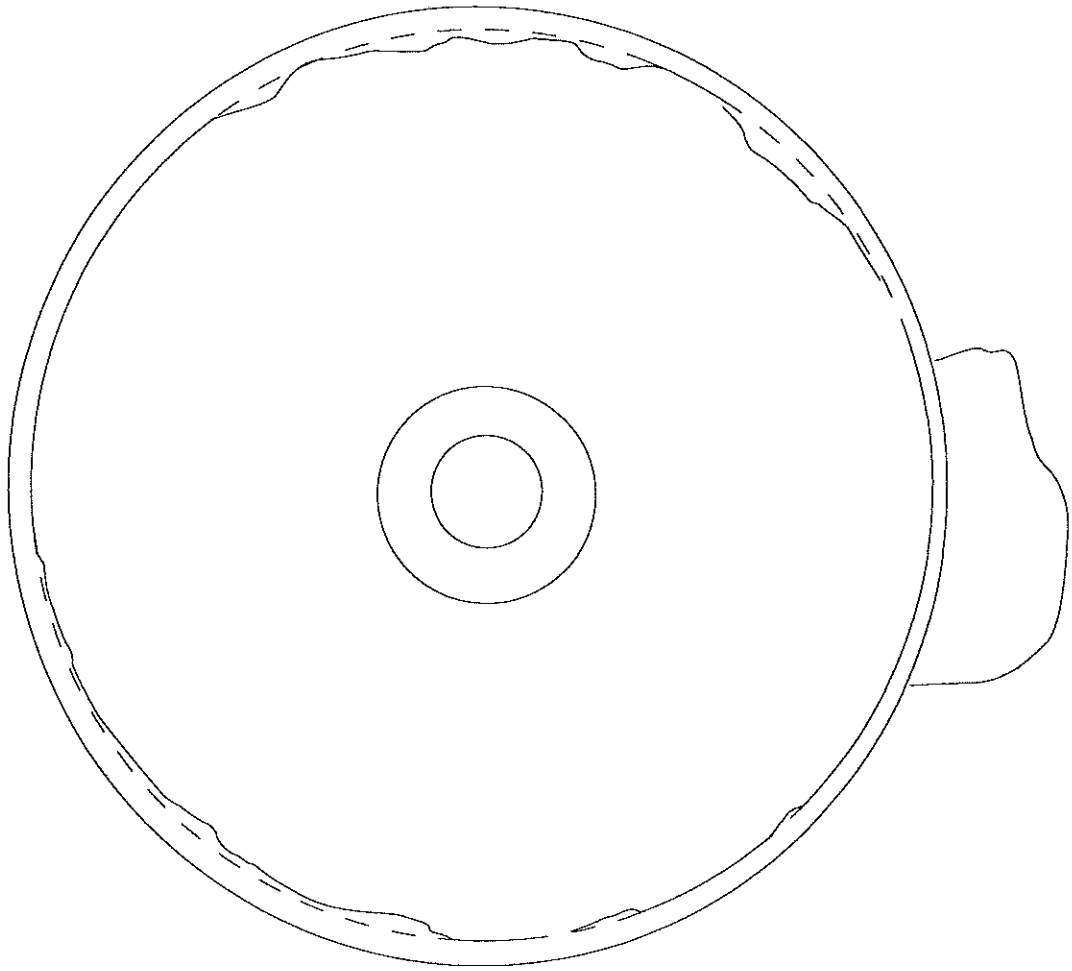

55/00 - 2026

FIGURA 9

1/3

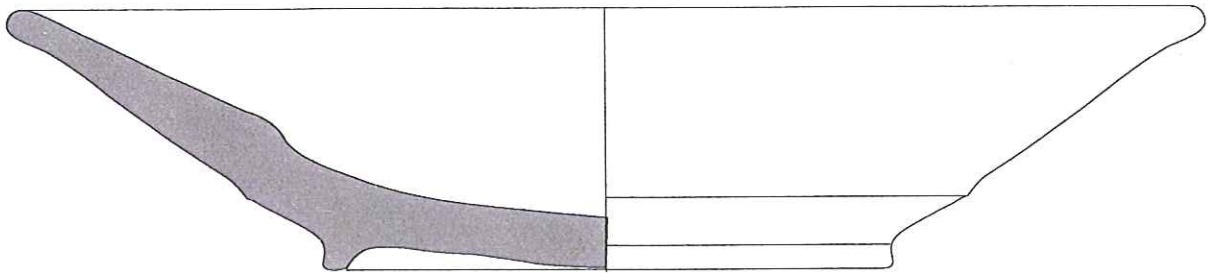

55/00 - 2026

FIGURA 10

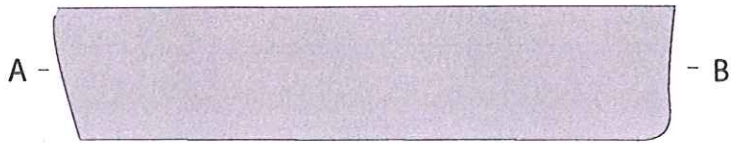

1/1

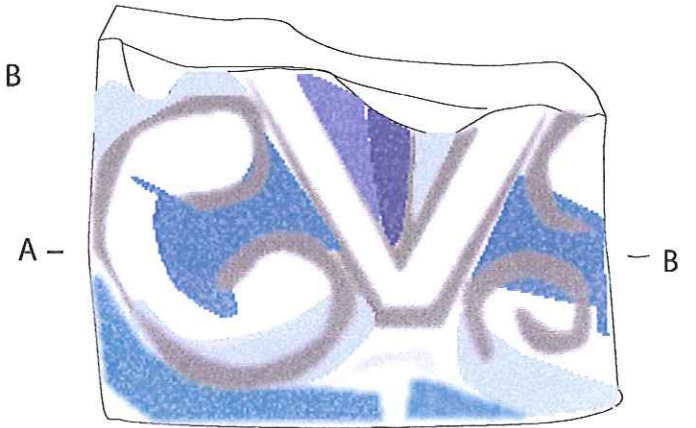
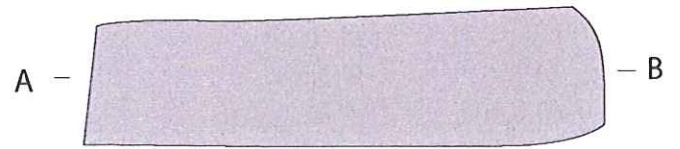
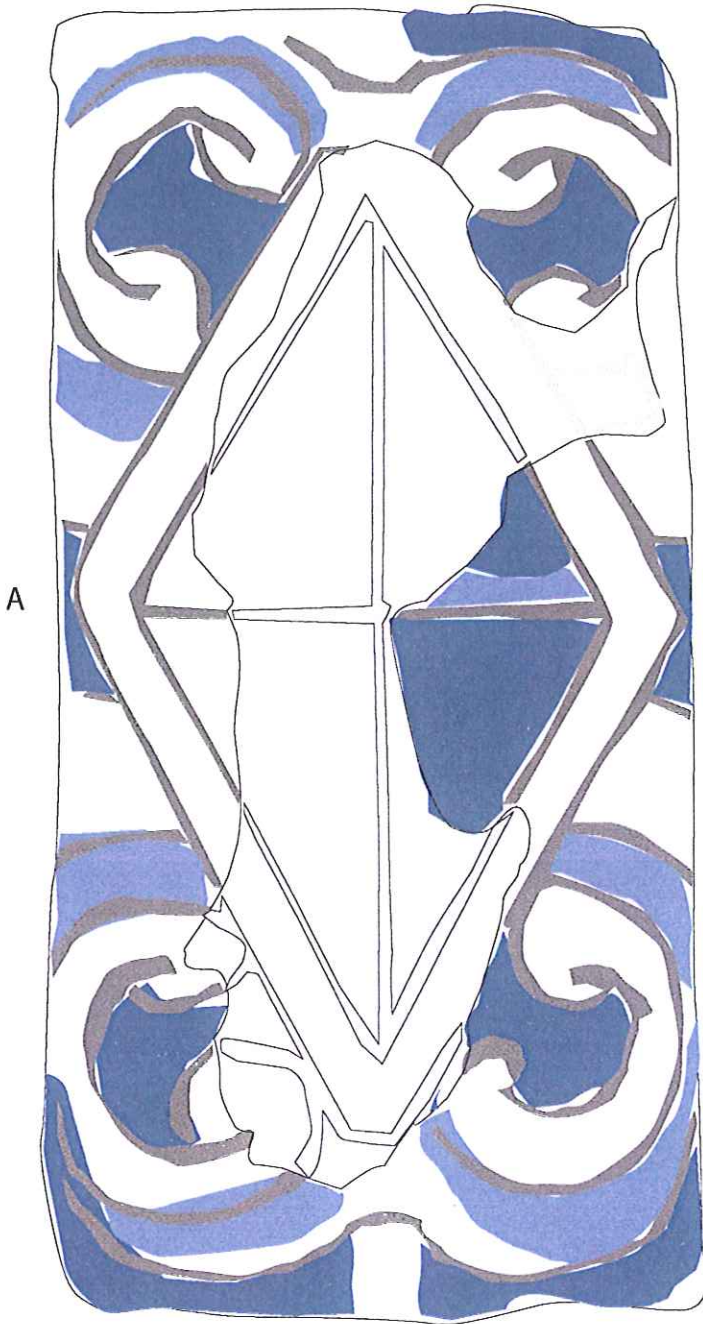

55/00-2035

55/00-2035

FIGURA 11

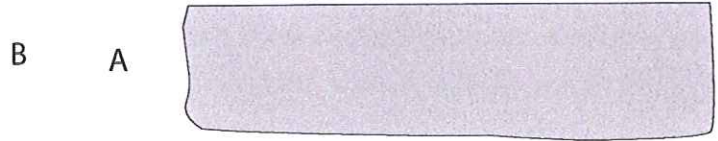
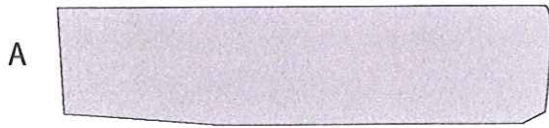

B

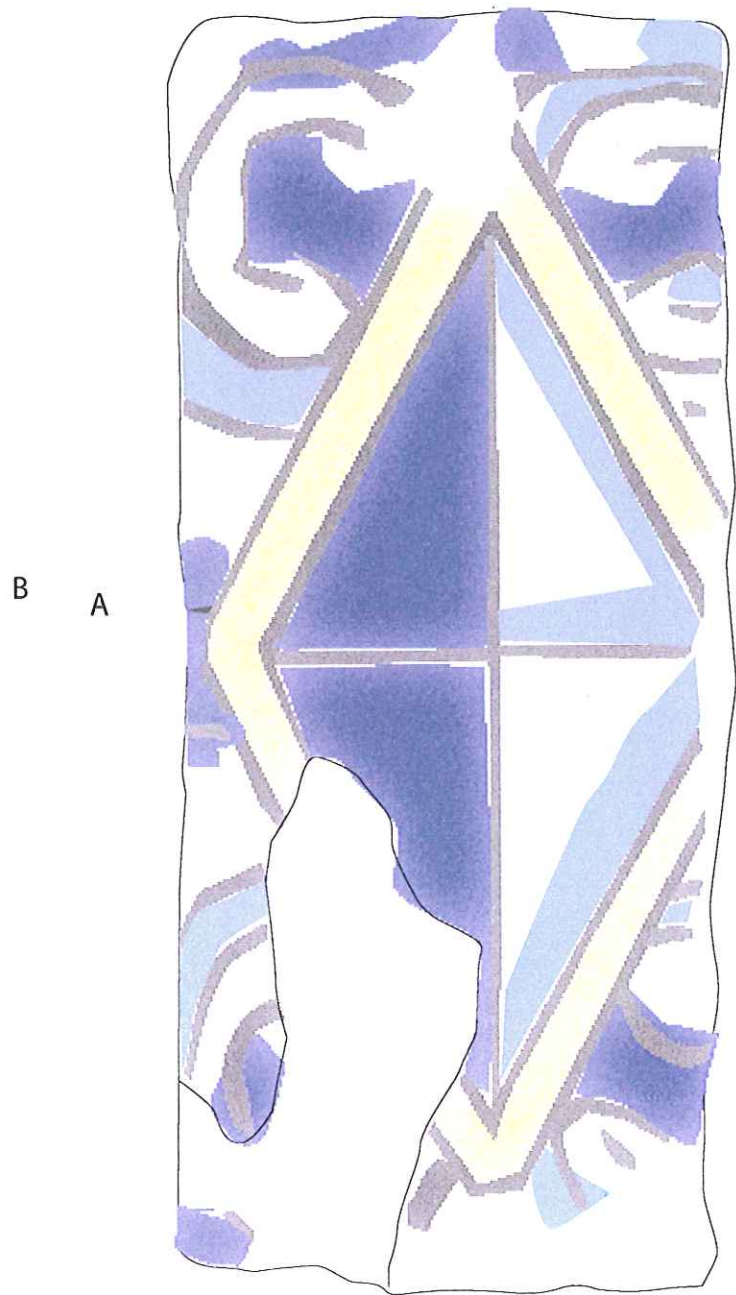

B

55/00-2035

55/00-35

FIGURA 12

1/1

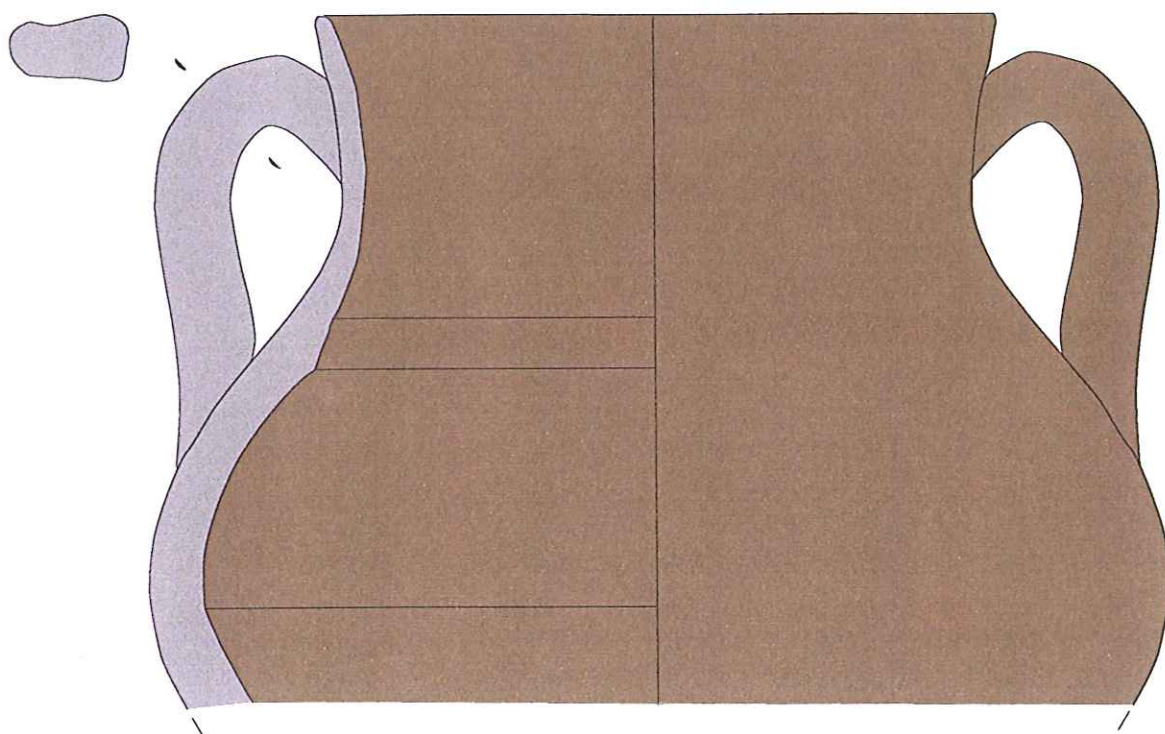

55/00 - 2050

FIGURA 13

1/1

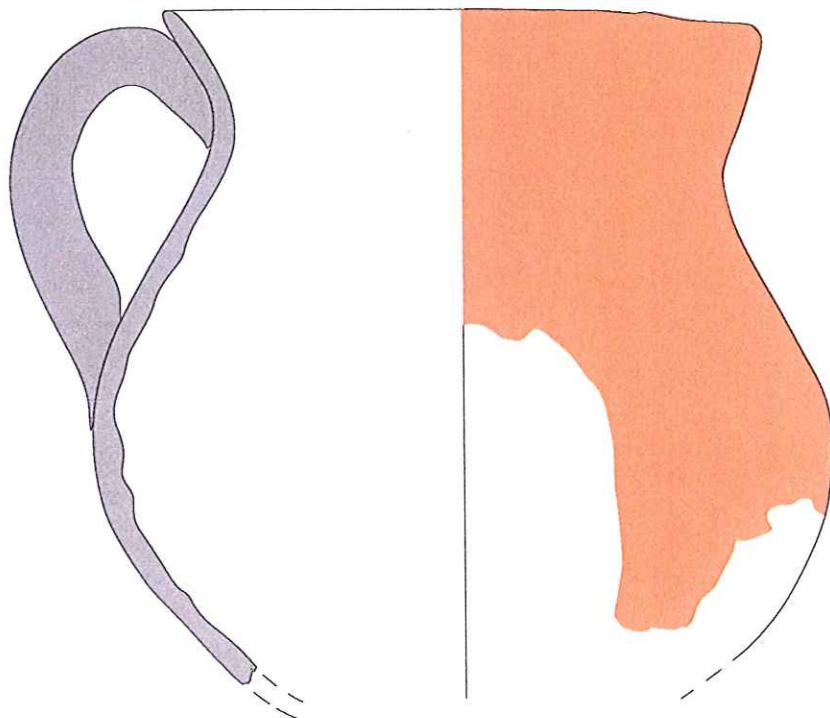
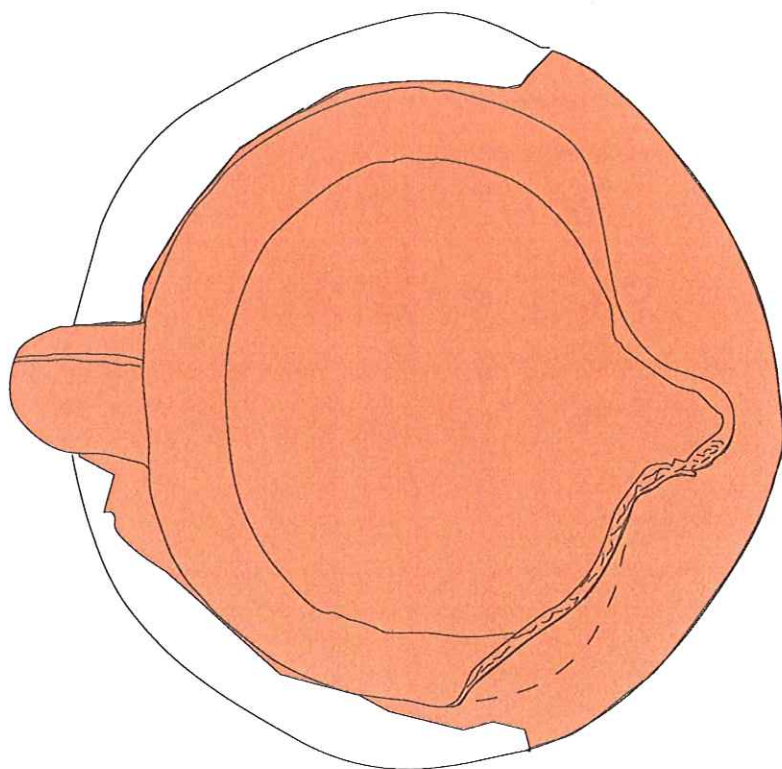

00/55 - 2058

FIGURA 14

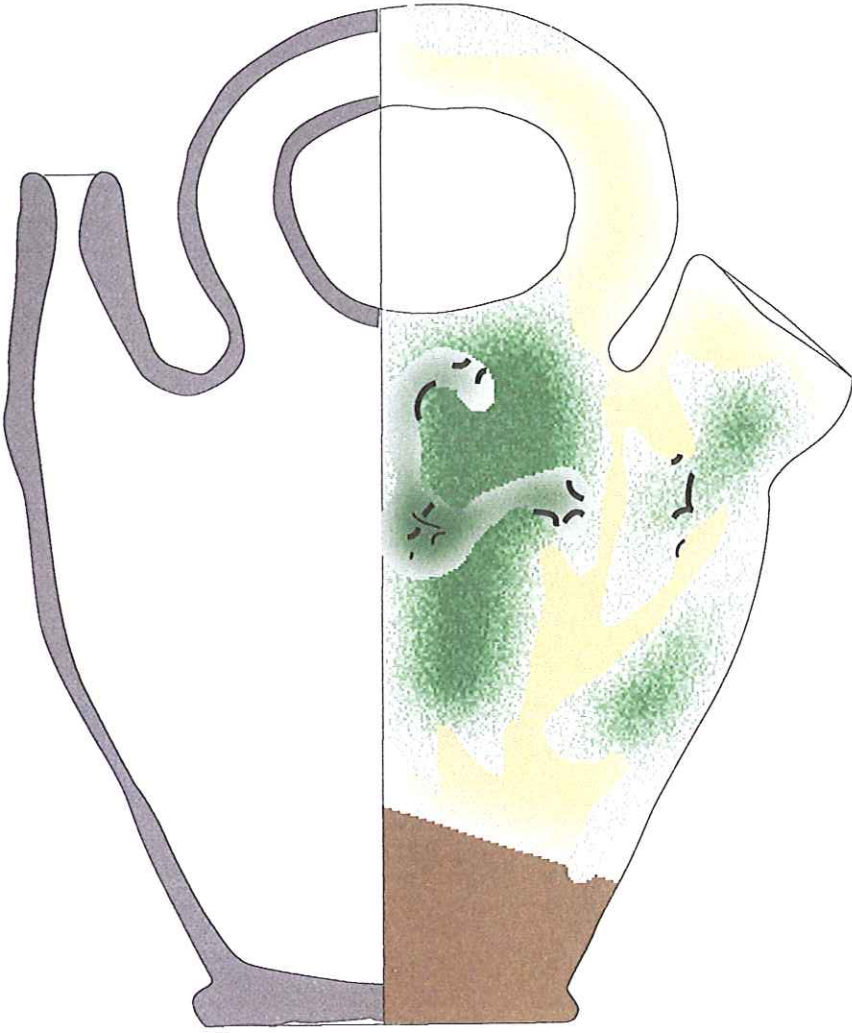

55/00 - 2058

FIGURA 15

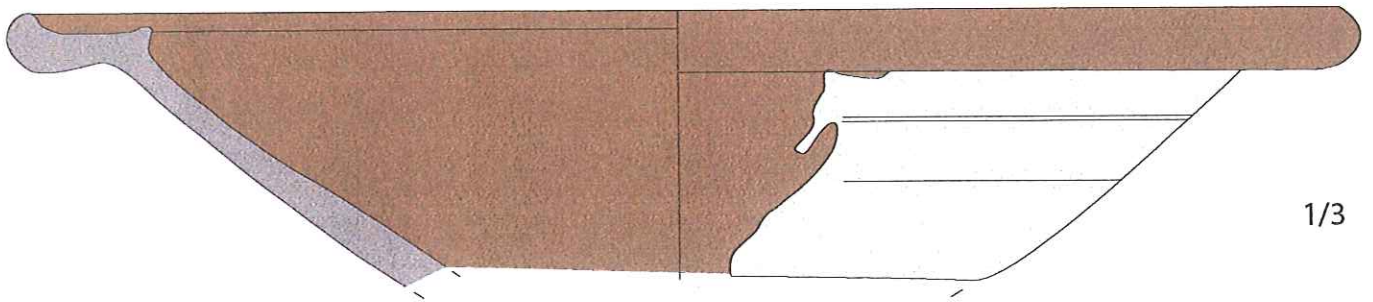

55/00 - 2059

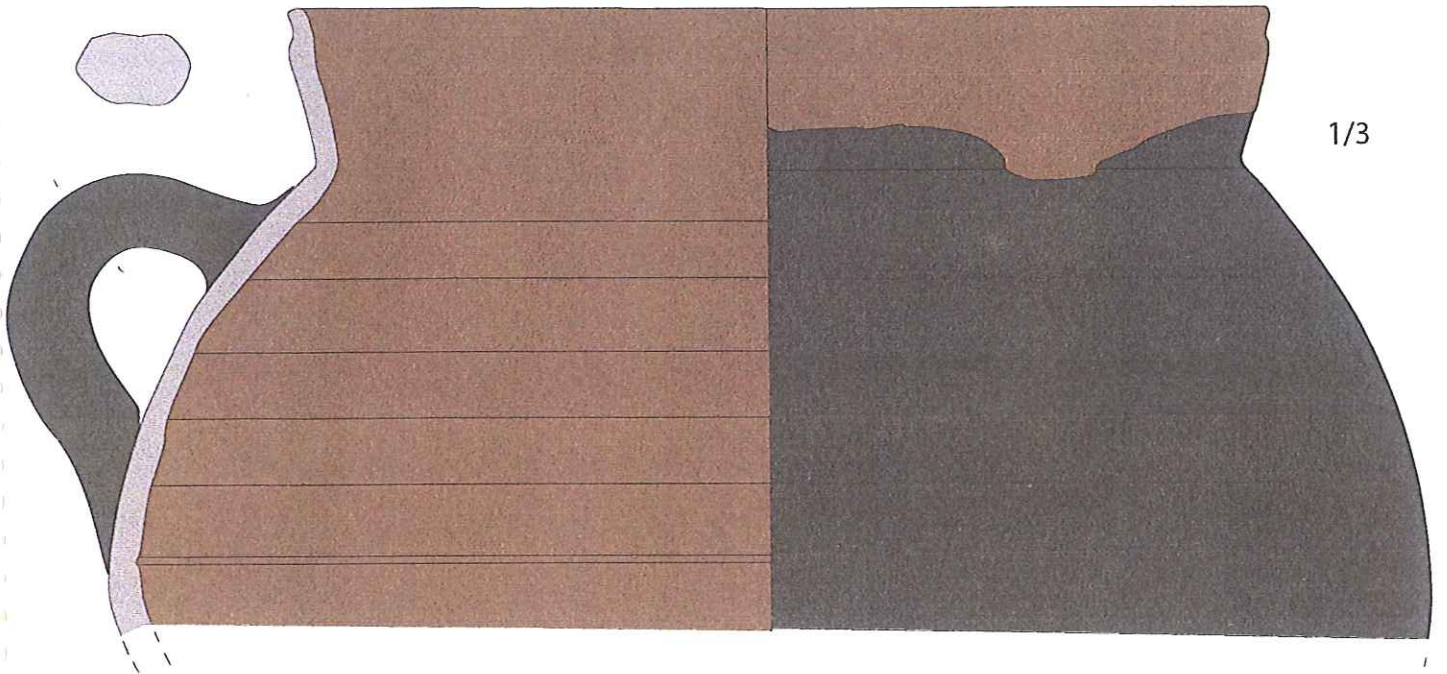

55/oo-2059

FIGURA 16



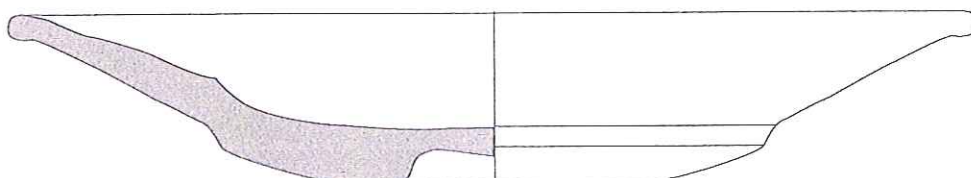
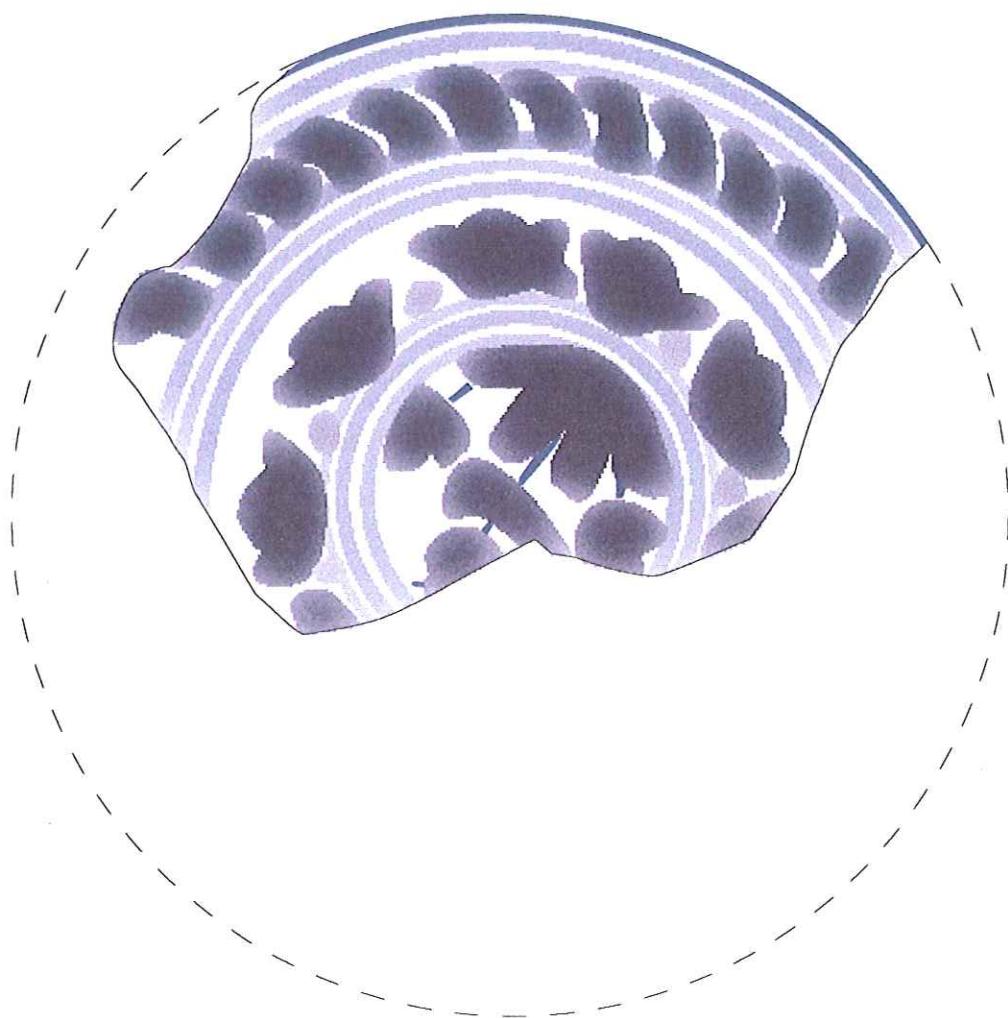

55/00-2059

FIGURA 17

1/3

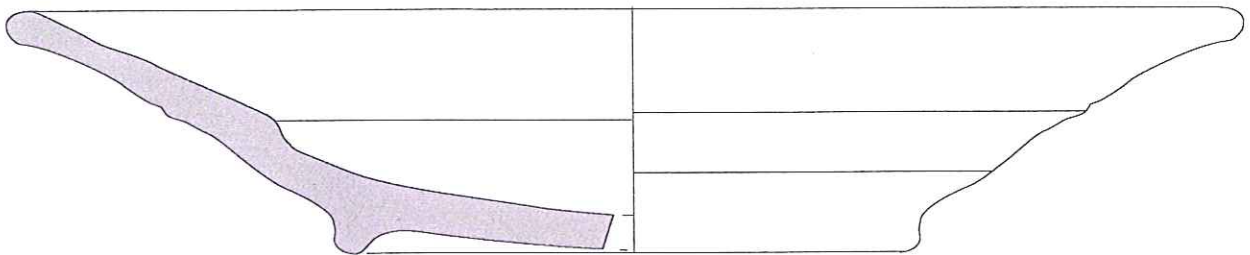

55/00-2059

FIGURA 18

1/1

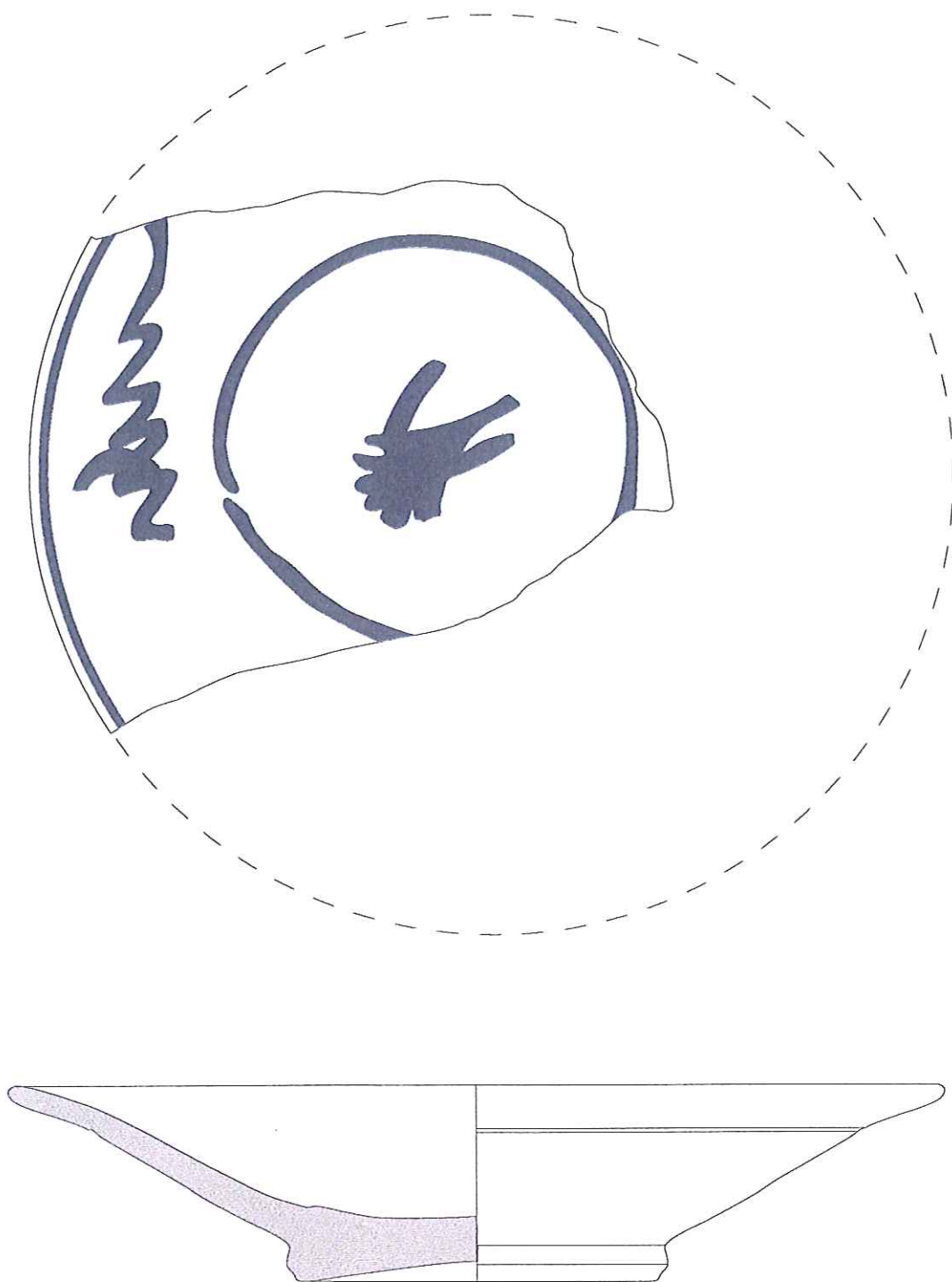

55/00 - 2059

FIGURA 19

1/1

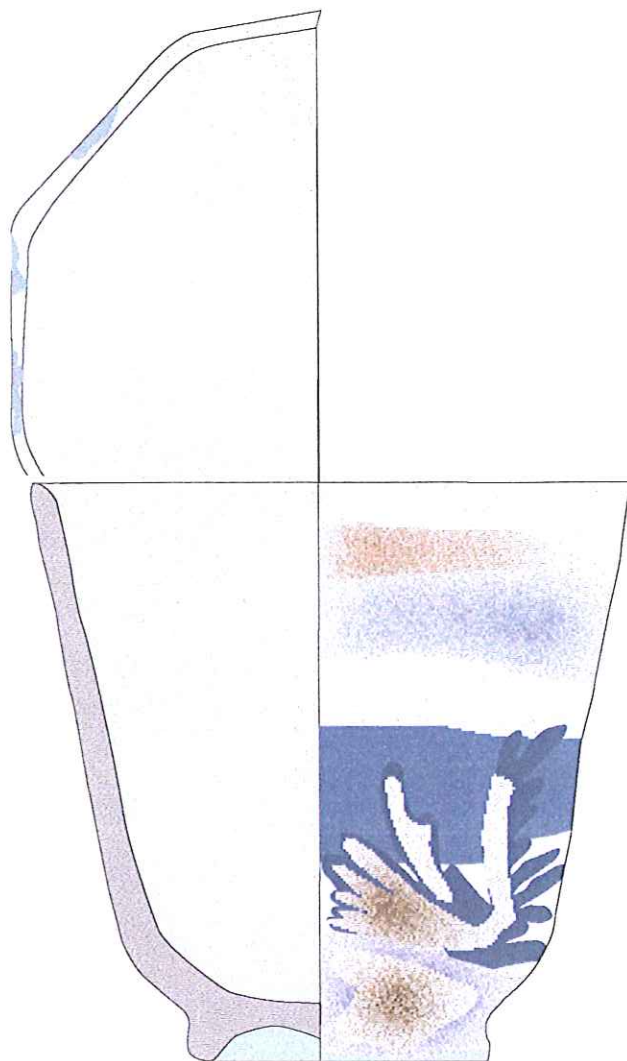

55/00- 2059

1/3

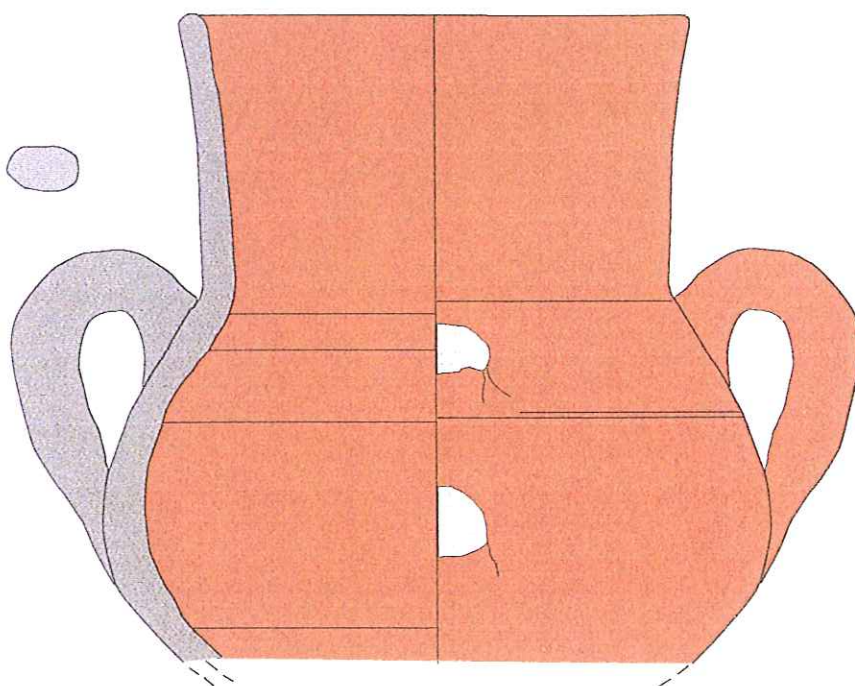

55/00 - 2059

FIGURA 20

1/2

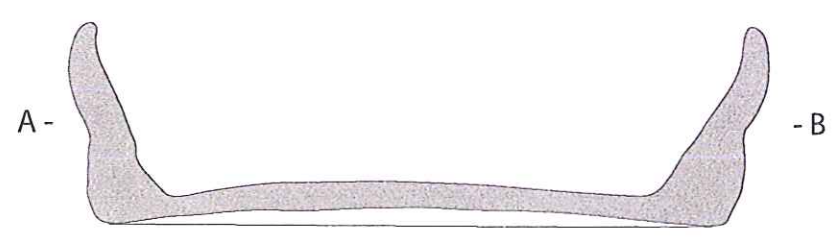
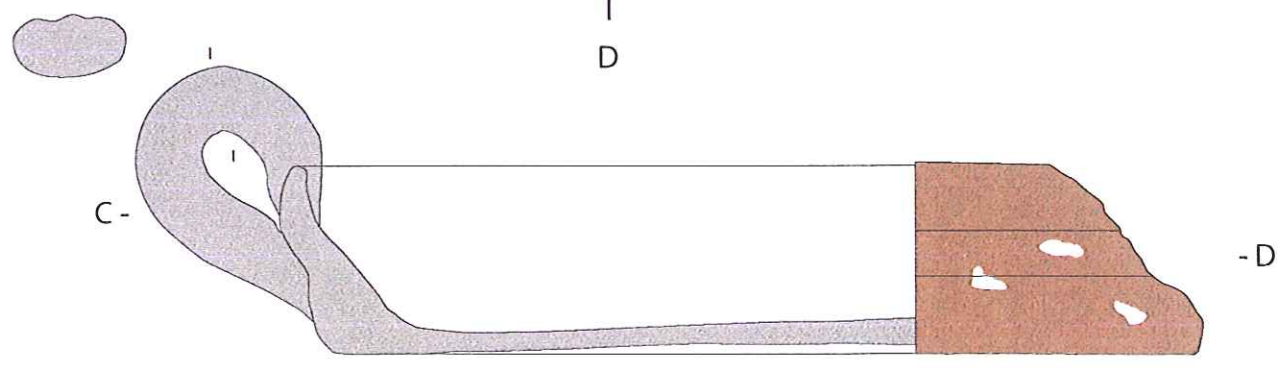
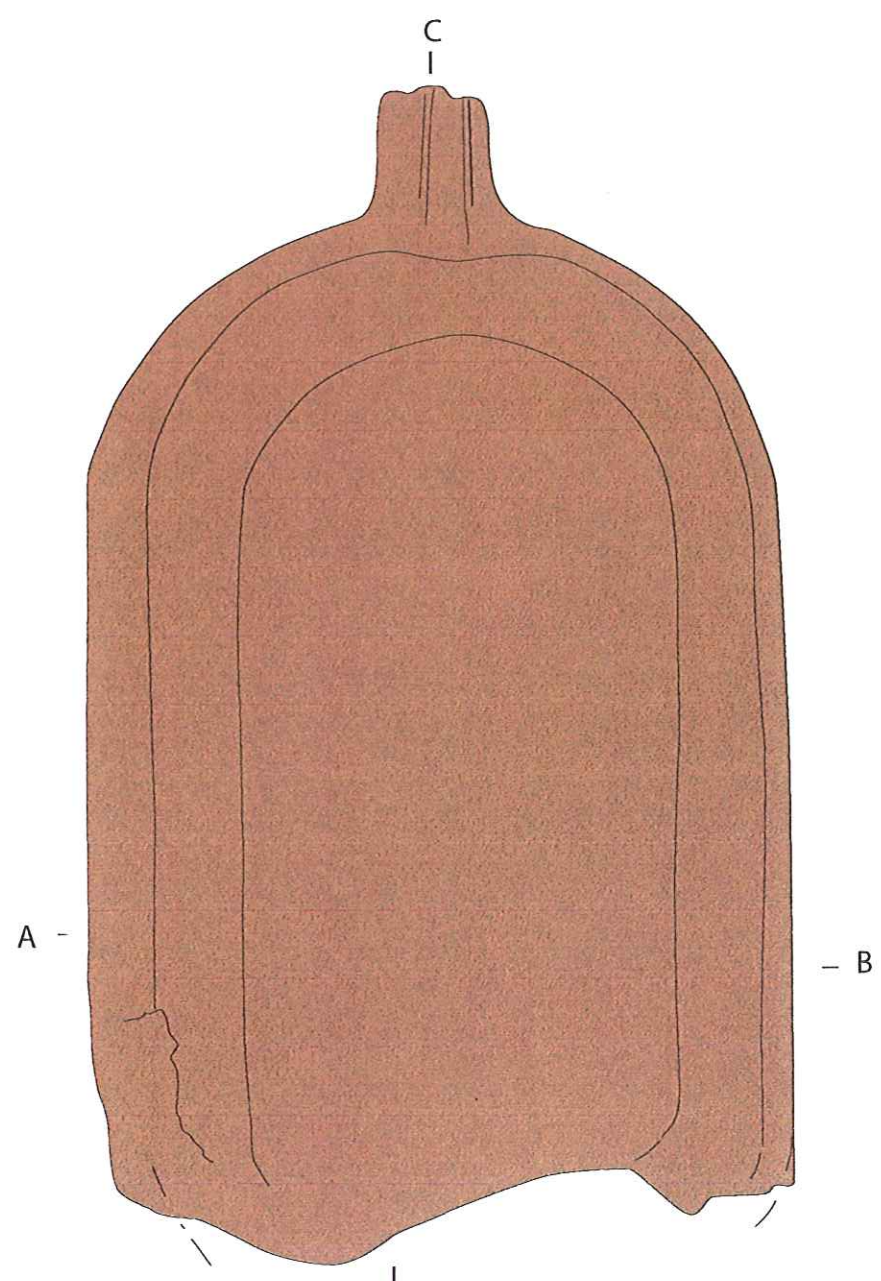

55/00 - 2059

FIGURA 21

1/3

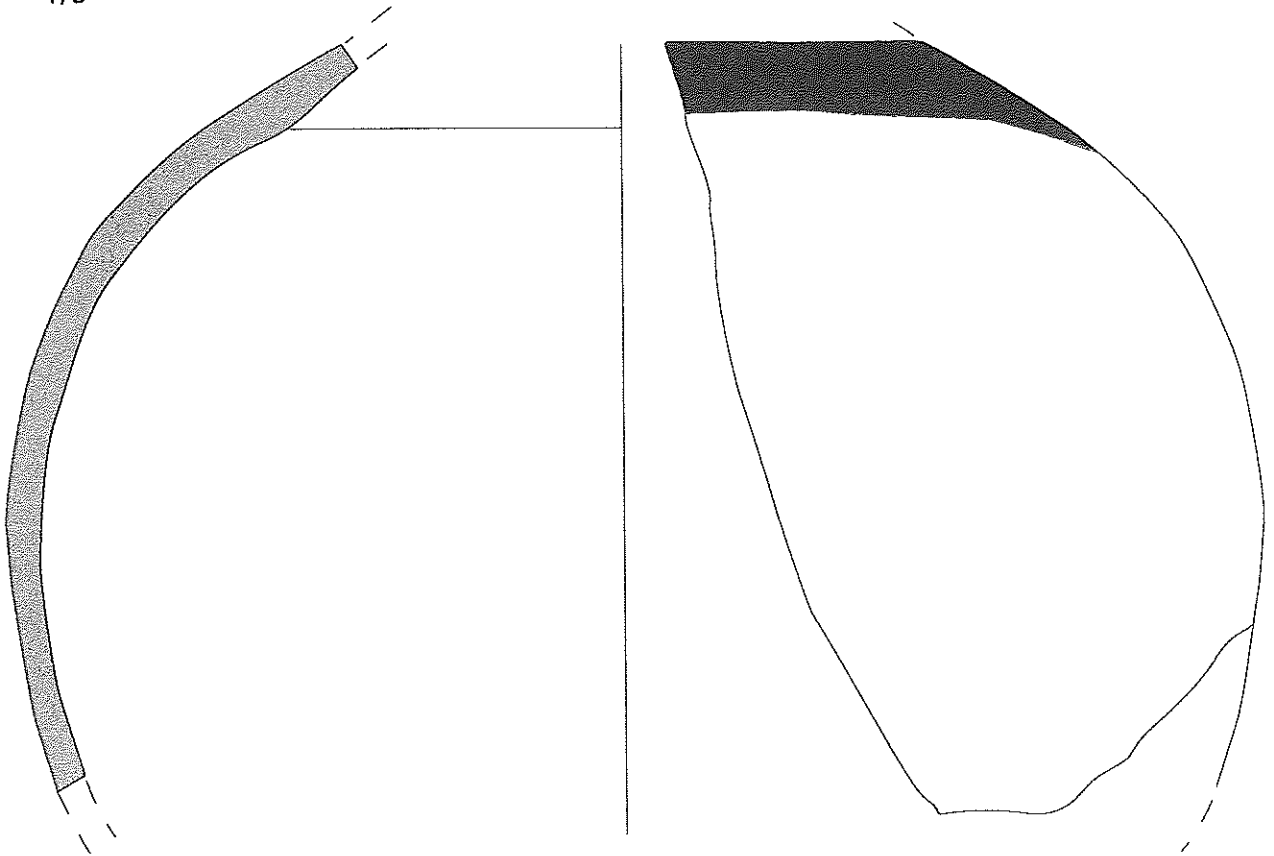

55/00 - 2059

FIGURA 22

1/1

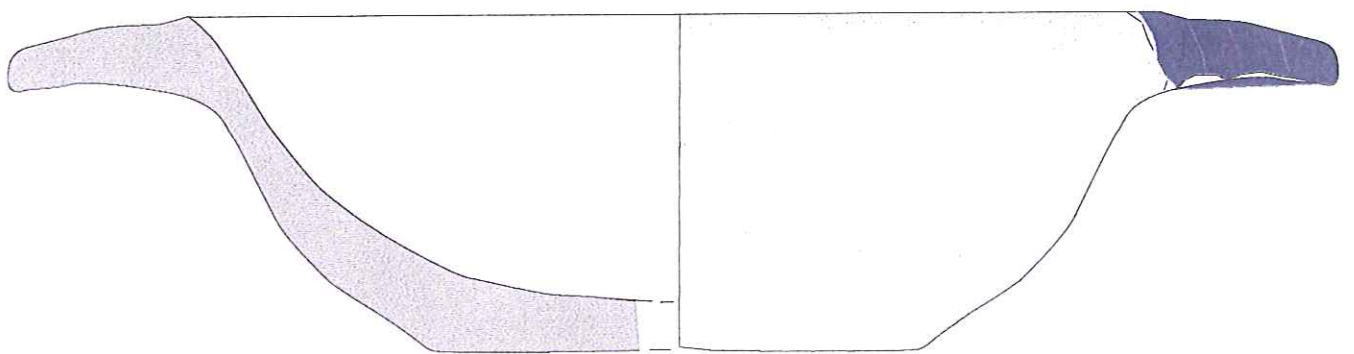
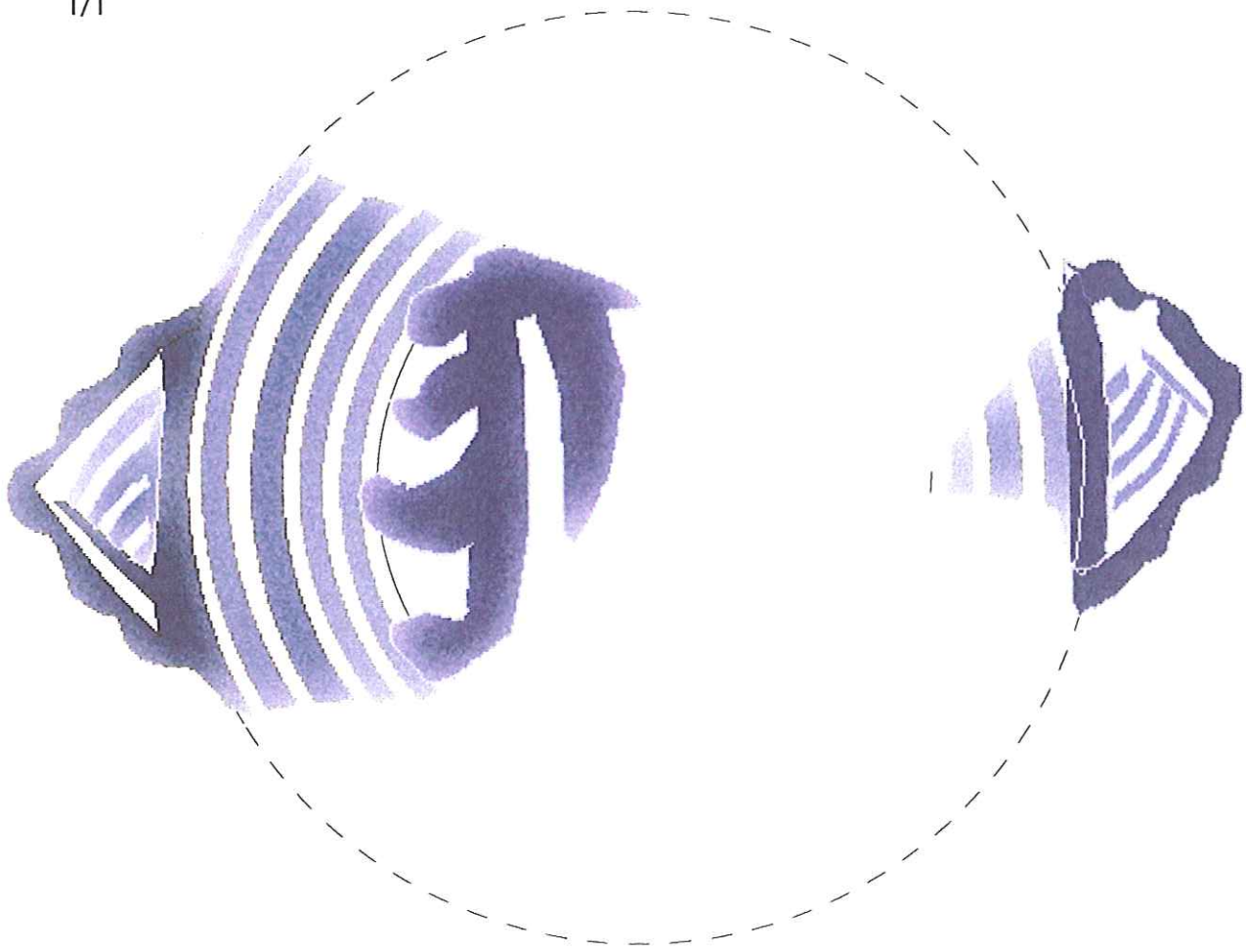

55/00-2059

FIGURA 23

1/3

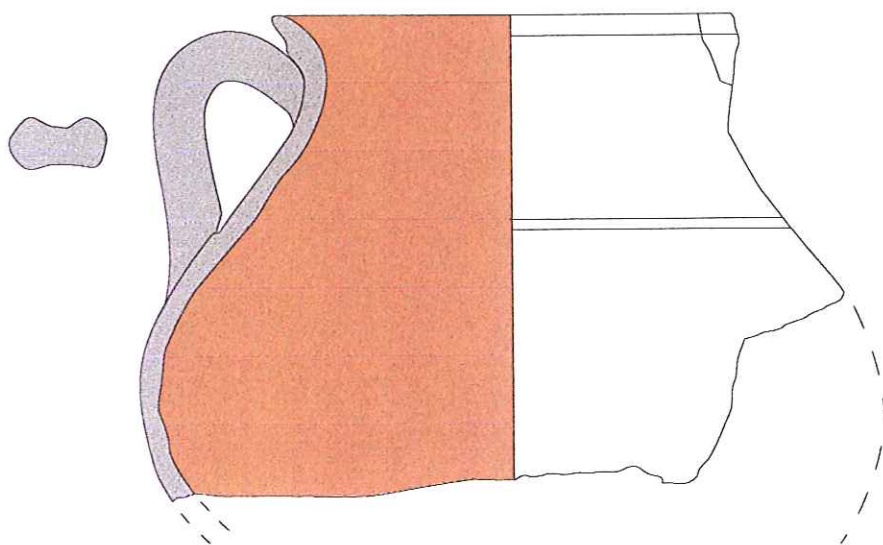
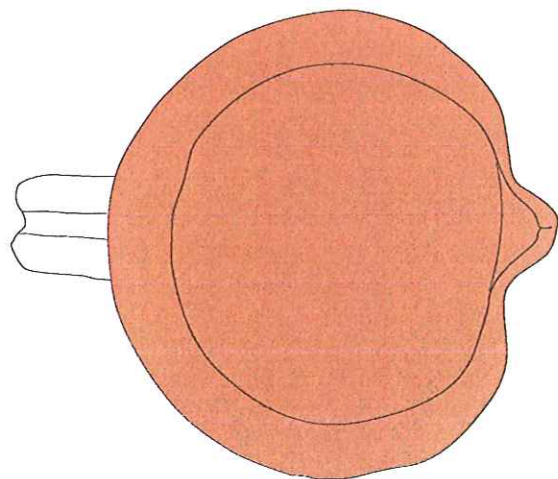

55/00 - 2059

FIGURA 24



1/3

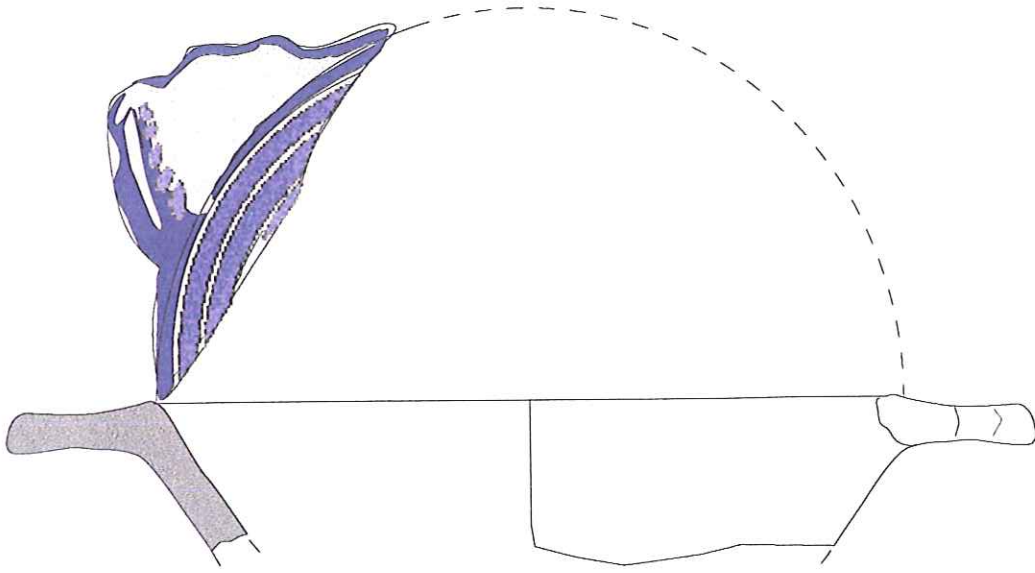

55/00-2059

1/3

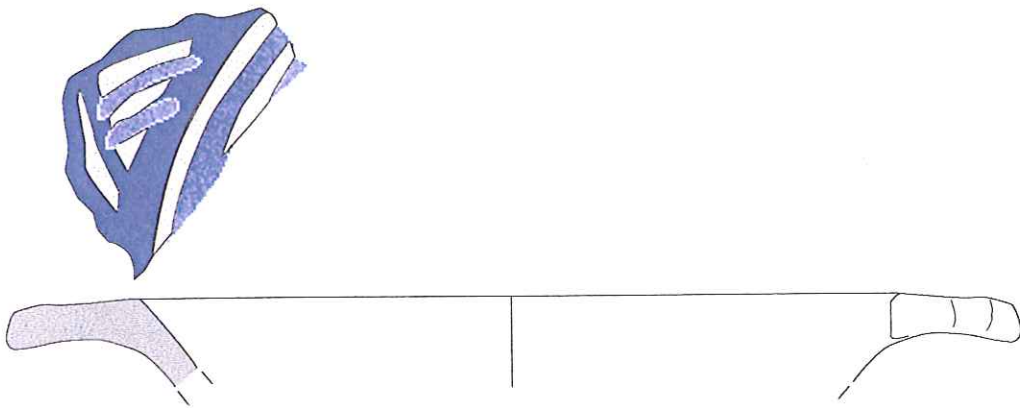

55/00-2059

1/1

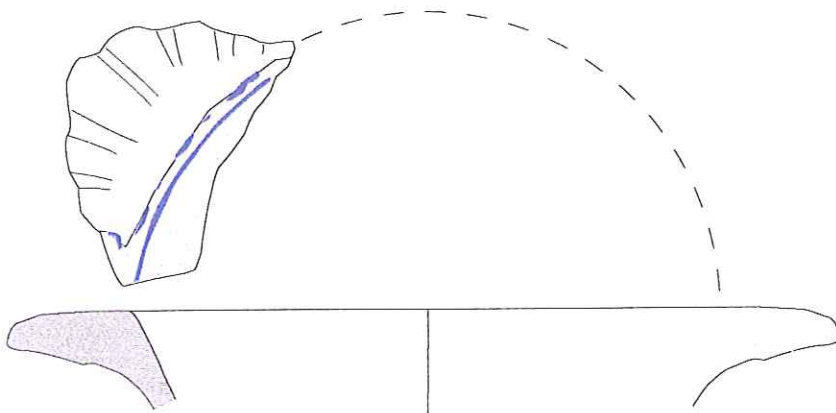

55/00-2059

FIGURA 25

1/3

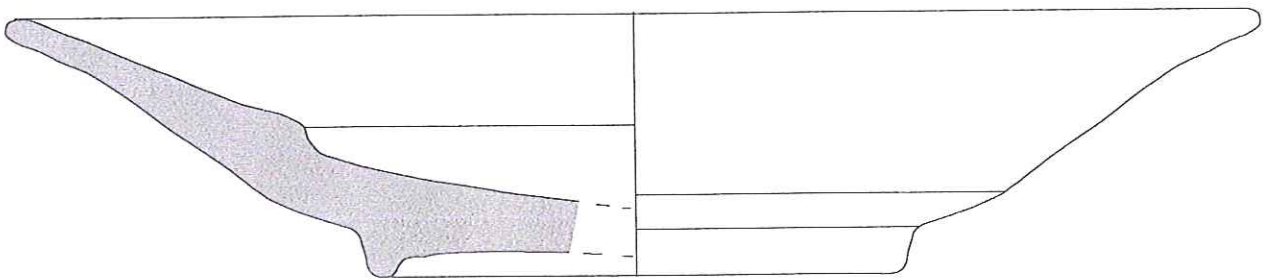
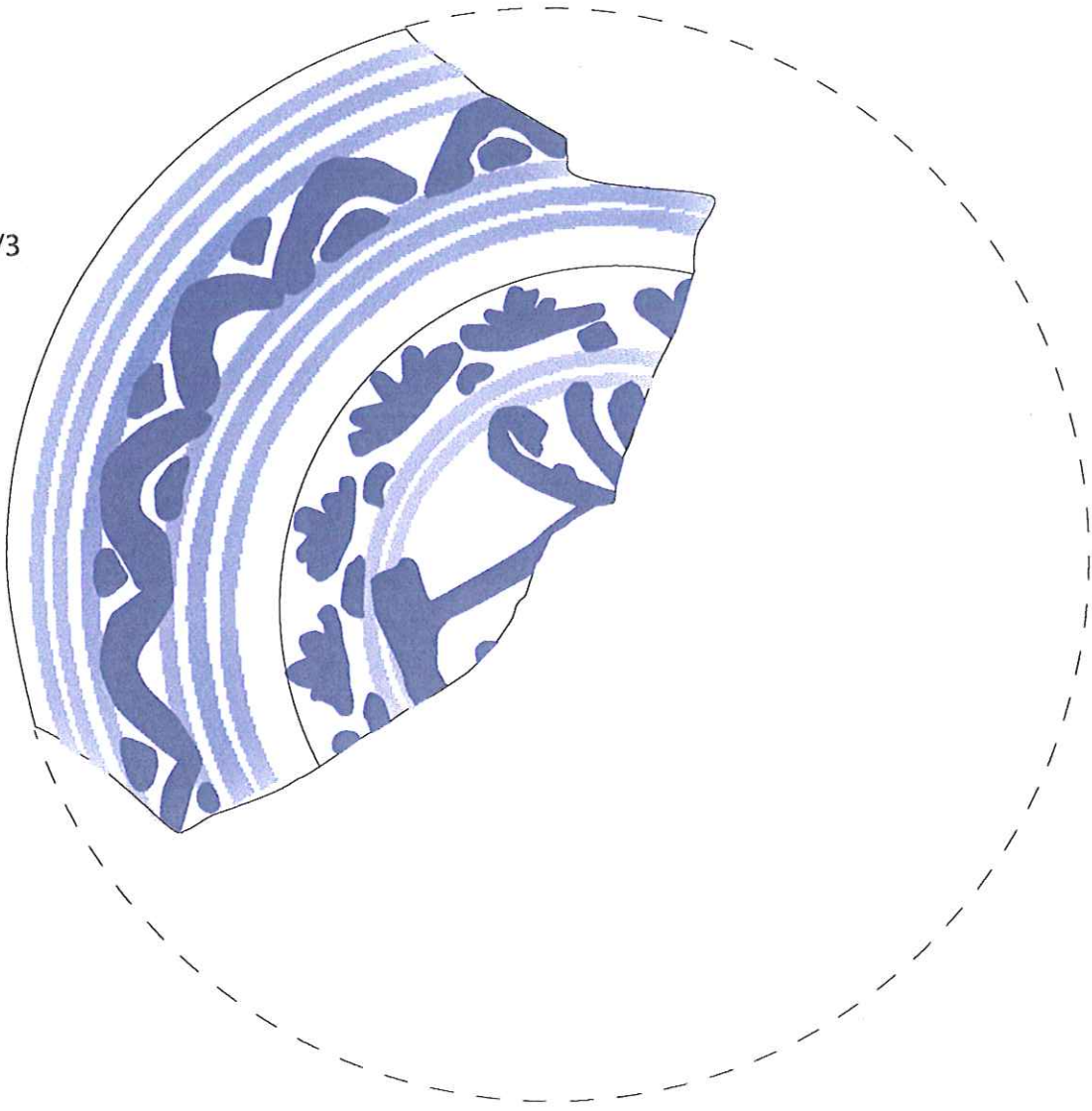

55/00/2059

FIGURA 26

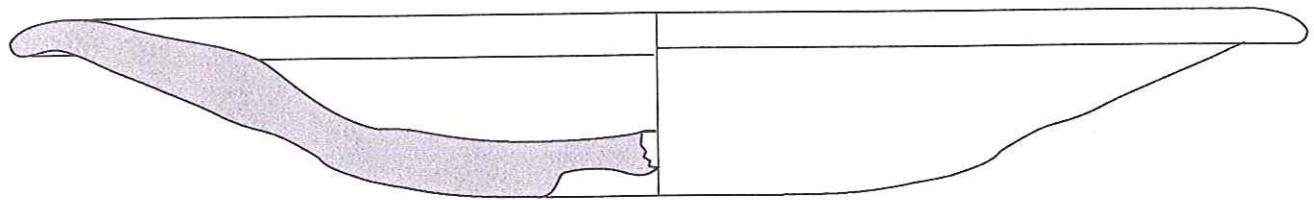
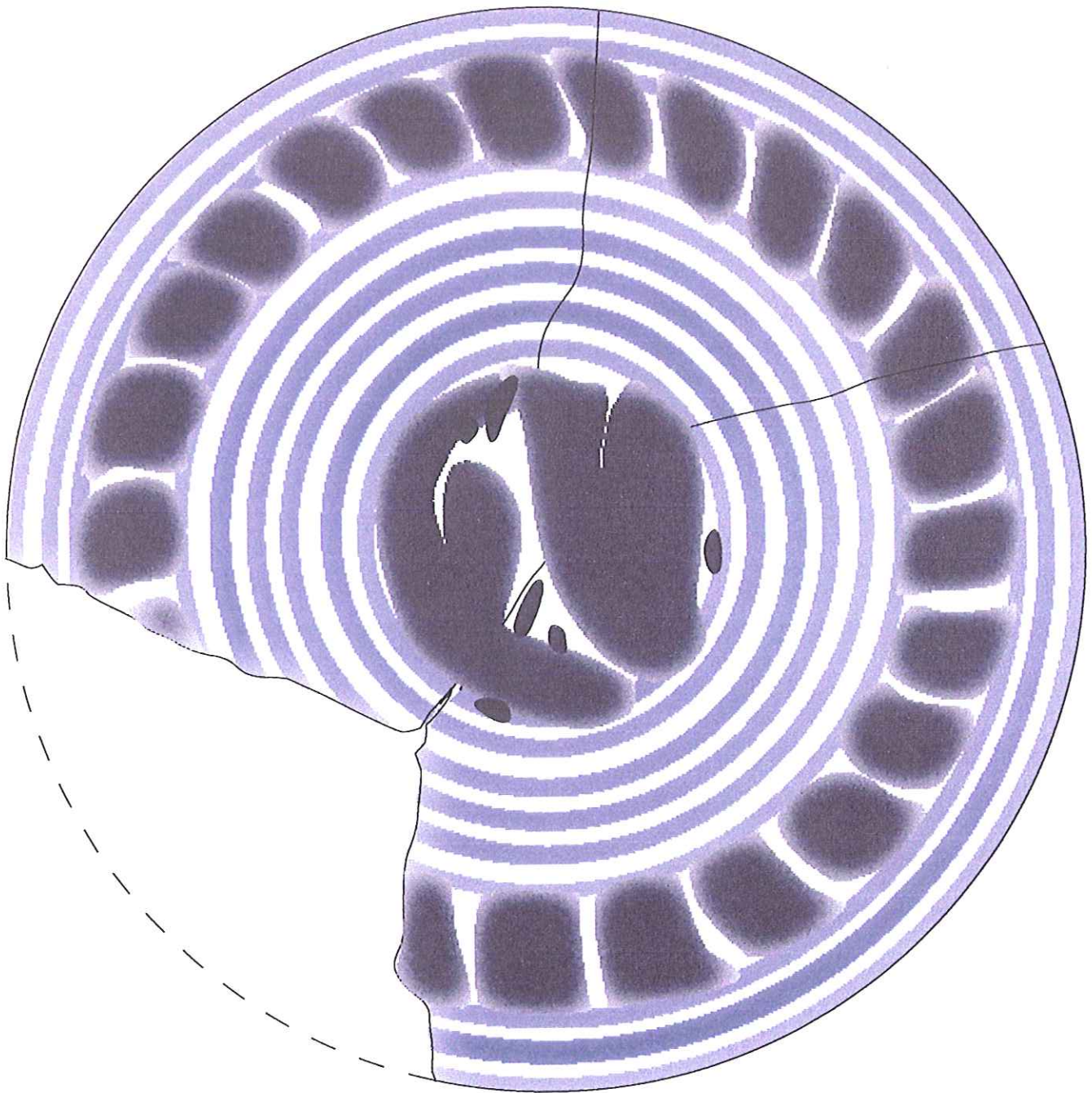

55/00 - 2059

FIGURA 27

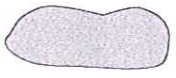

1/1

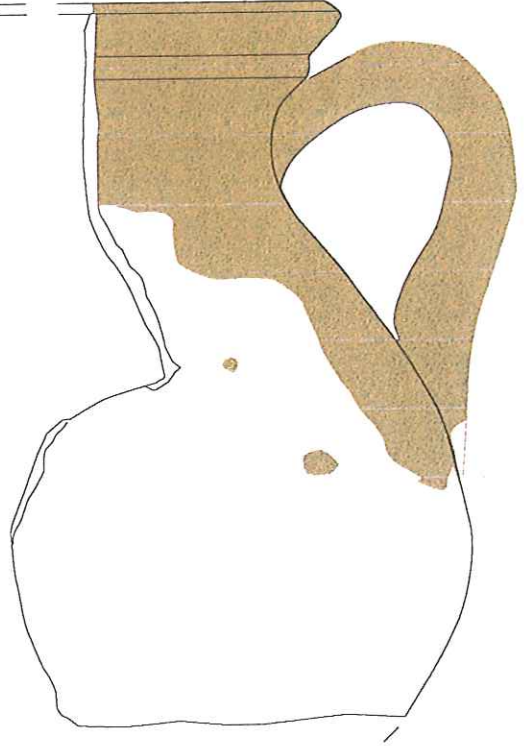
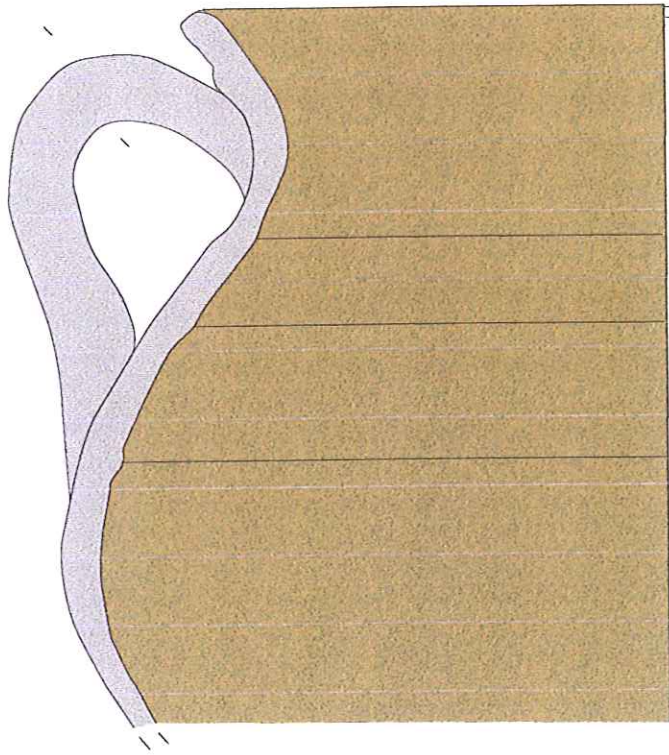

55/00-2069

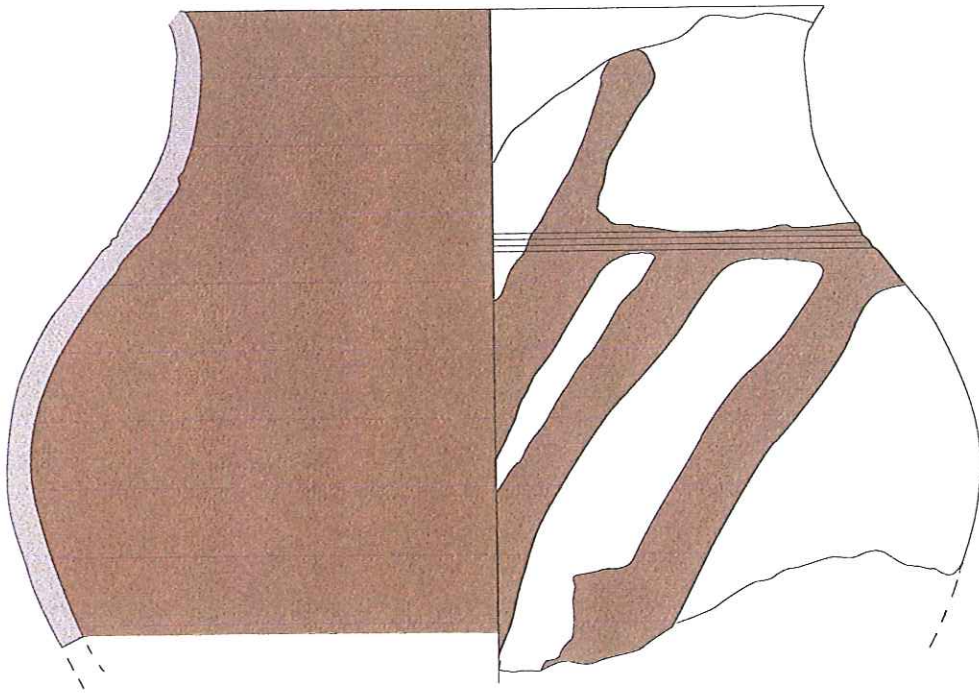

1/3

55/00 - 2069

FIGURA 28

1/1

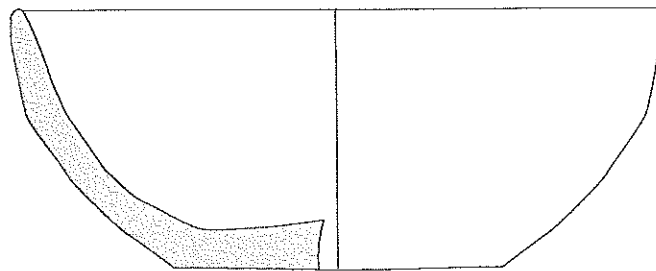
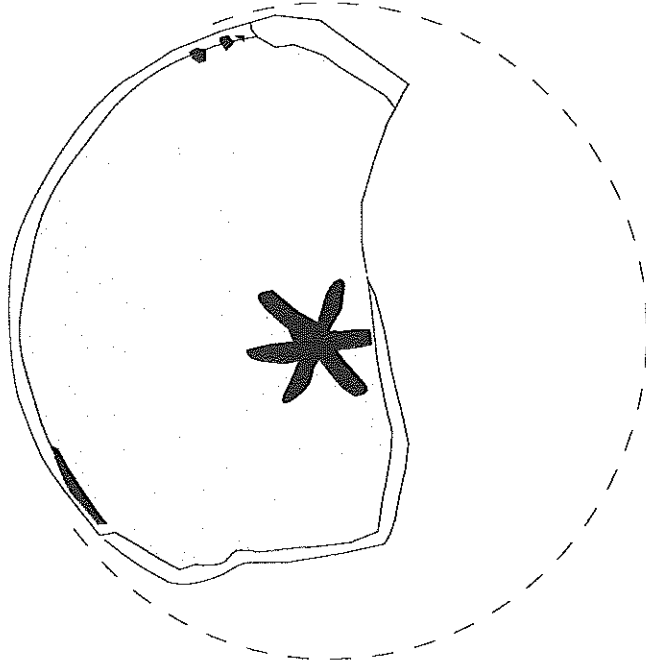

55/00-2081

FIGURA 29

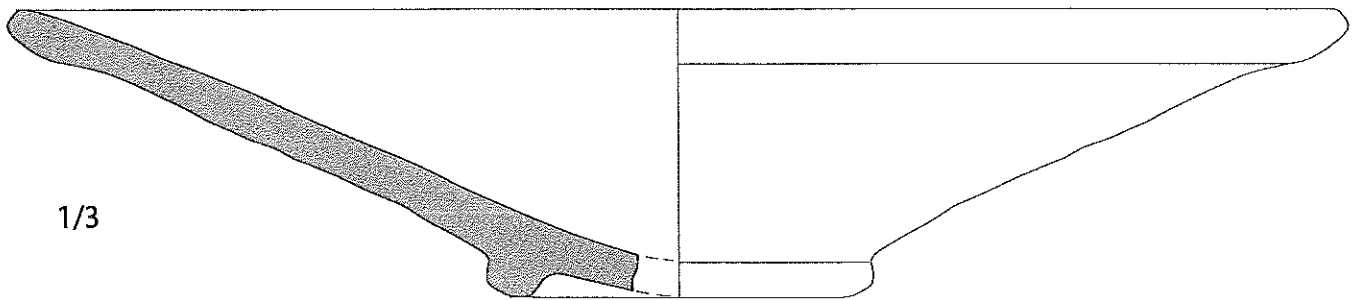
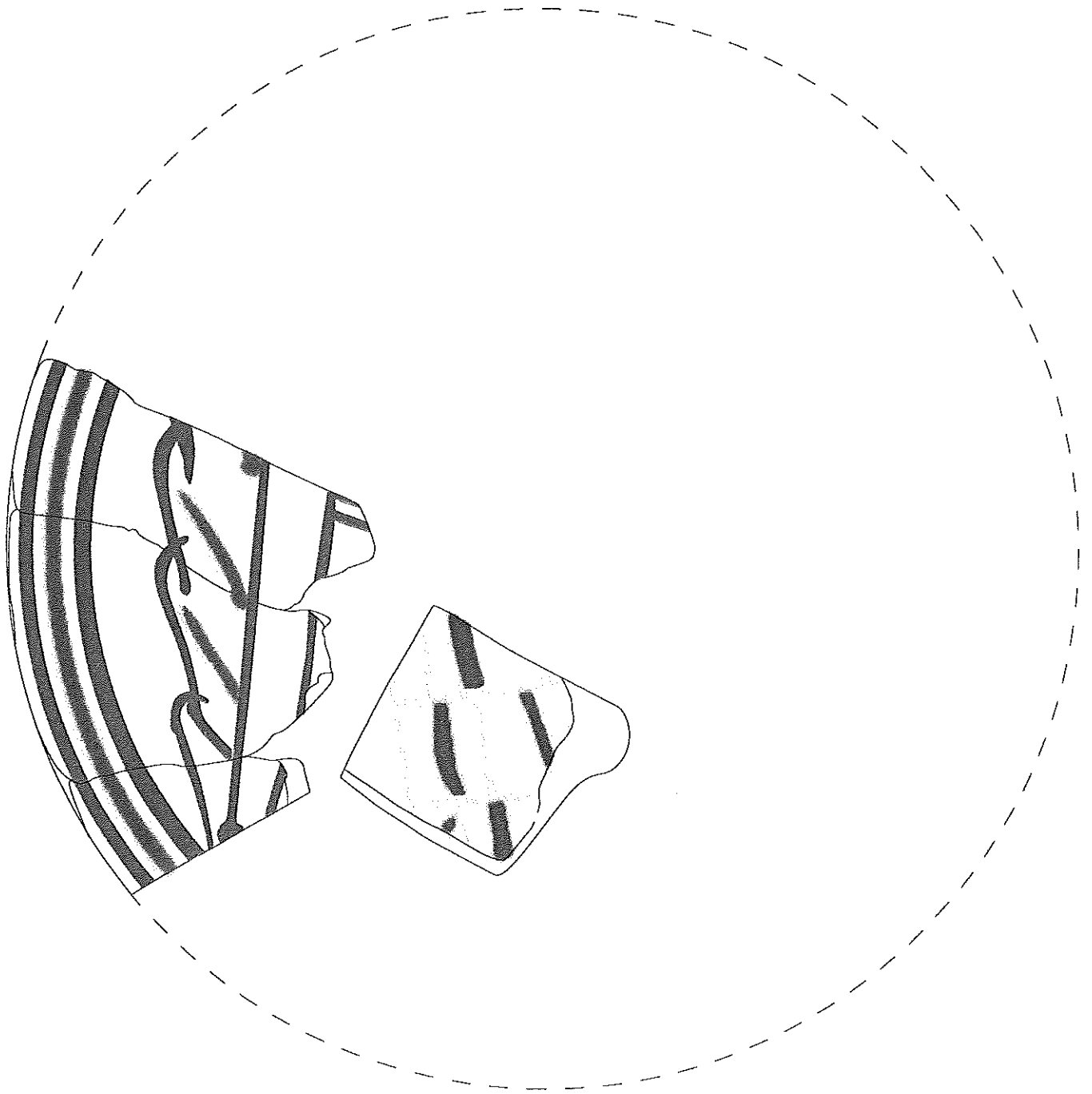

1/3

55/00-2082

FIGURA 30

1/1

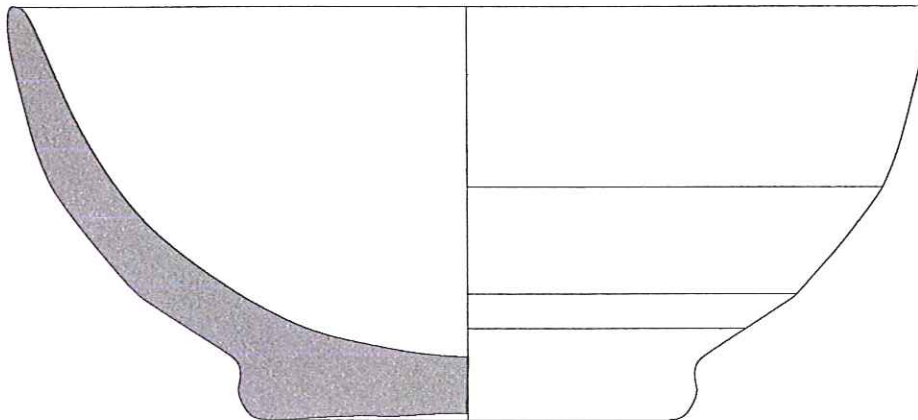

55/00 - 2082

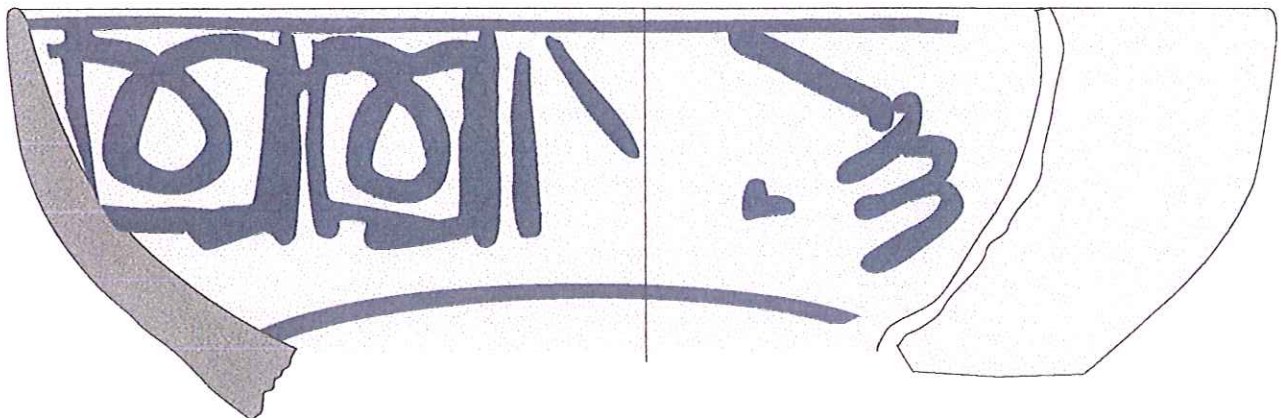

55/00 - 2082

FIGURA 31

1/1

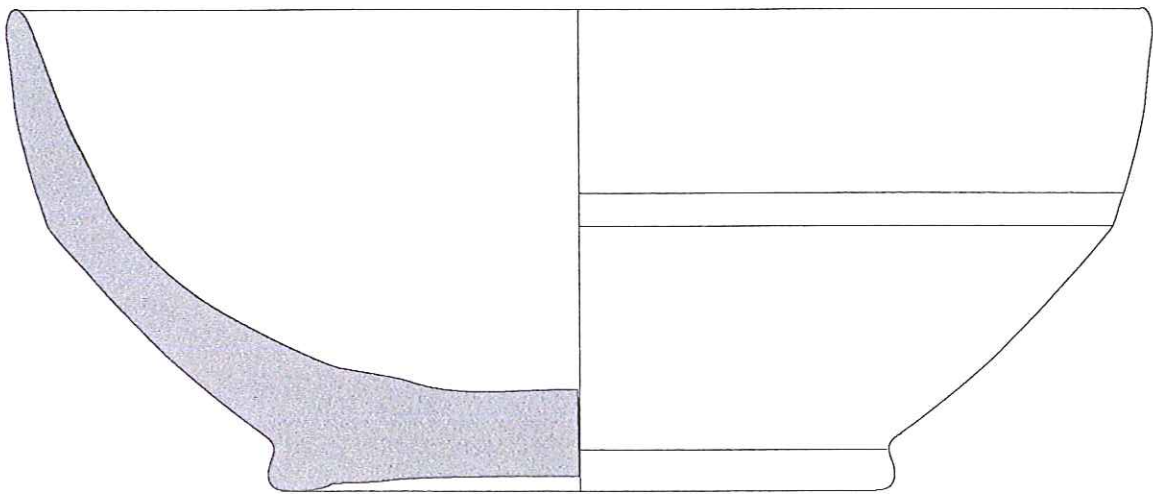
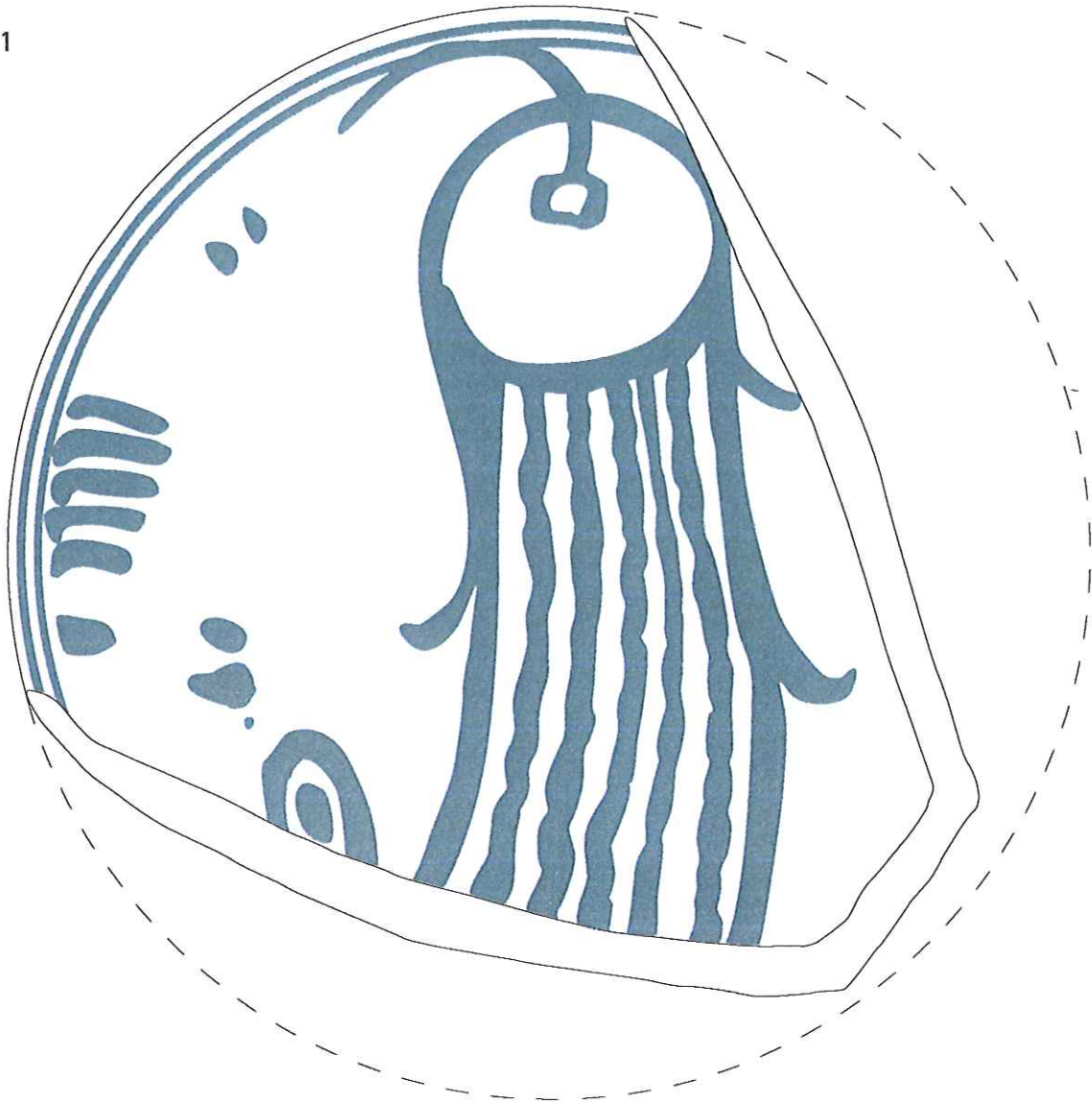

55/00 - 2082

FIGURA 32



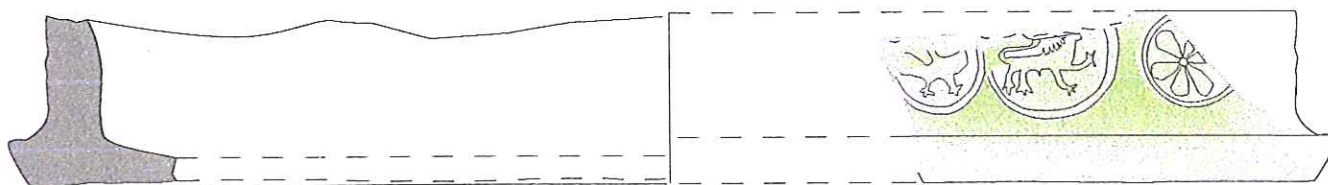
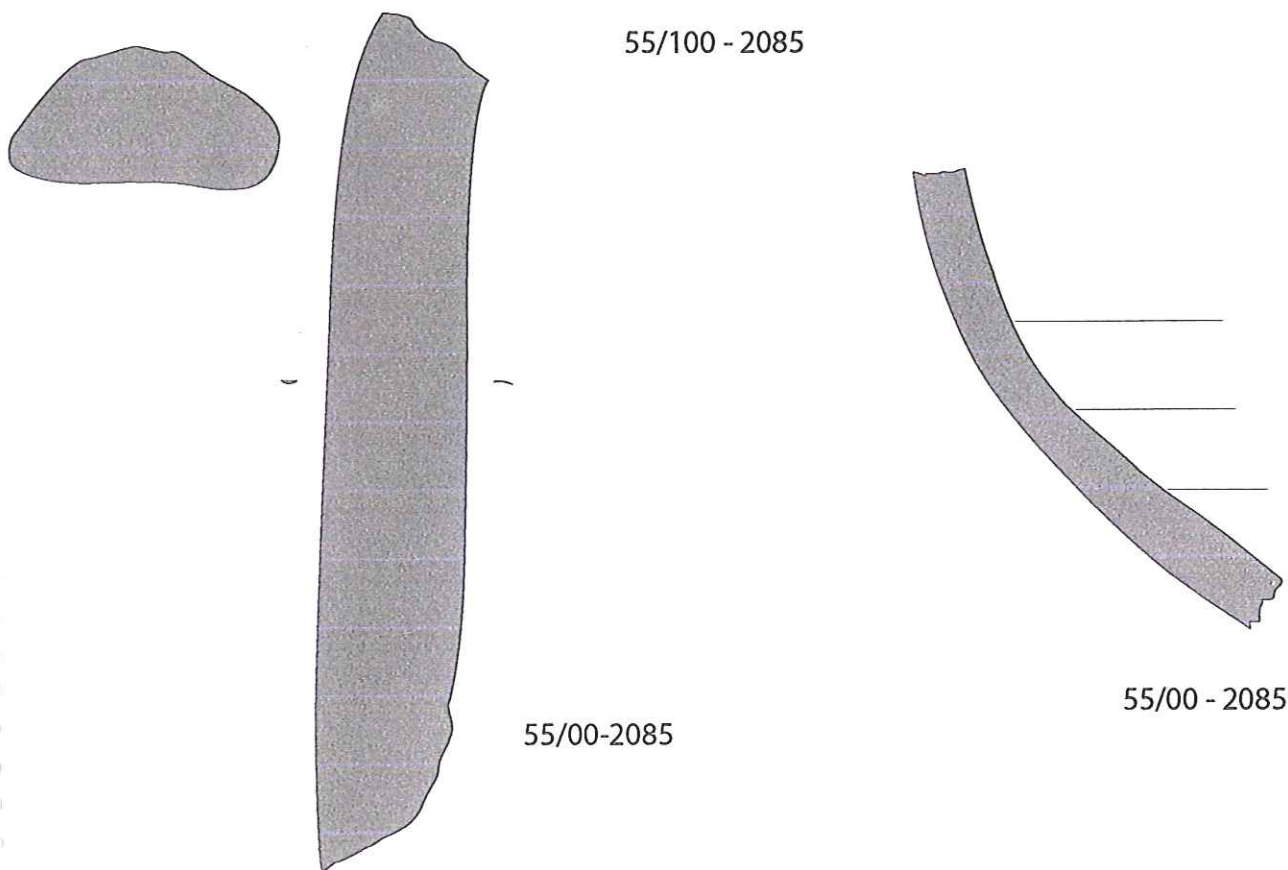
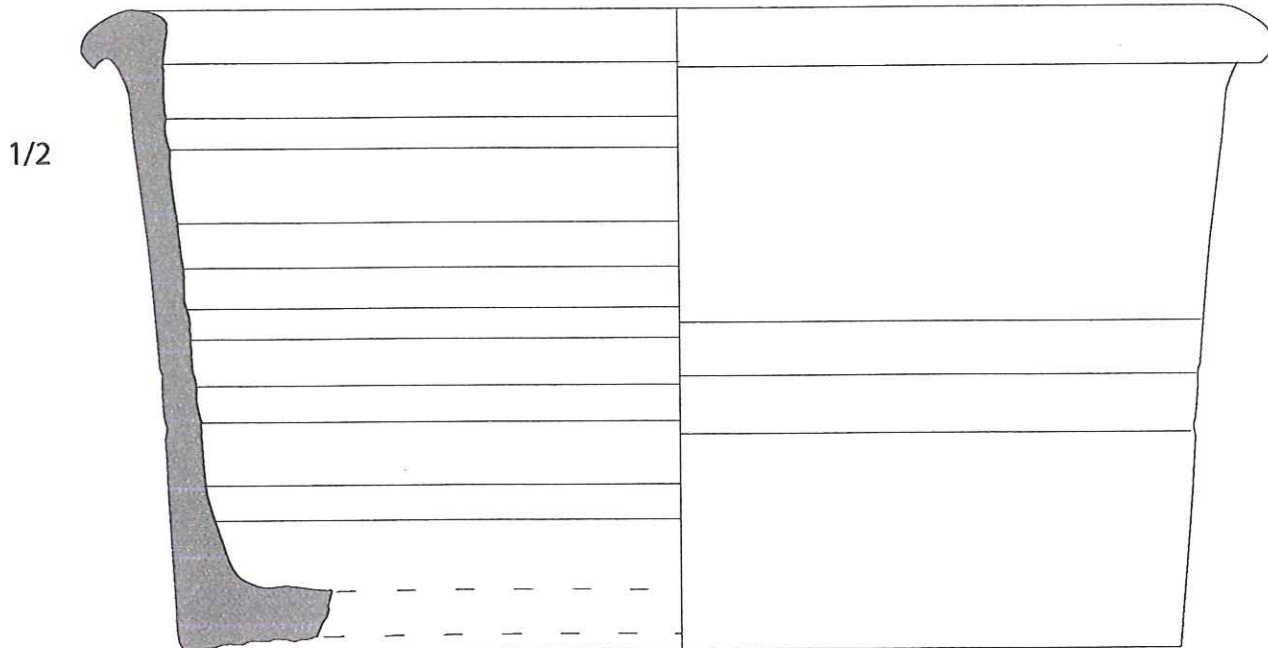

1/2

55/00-2085

FIGURA 33

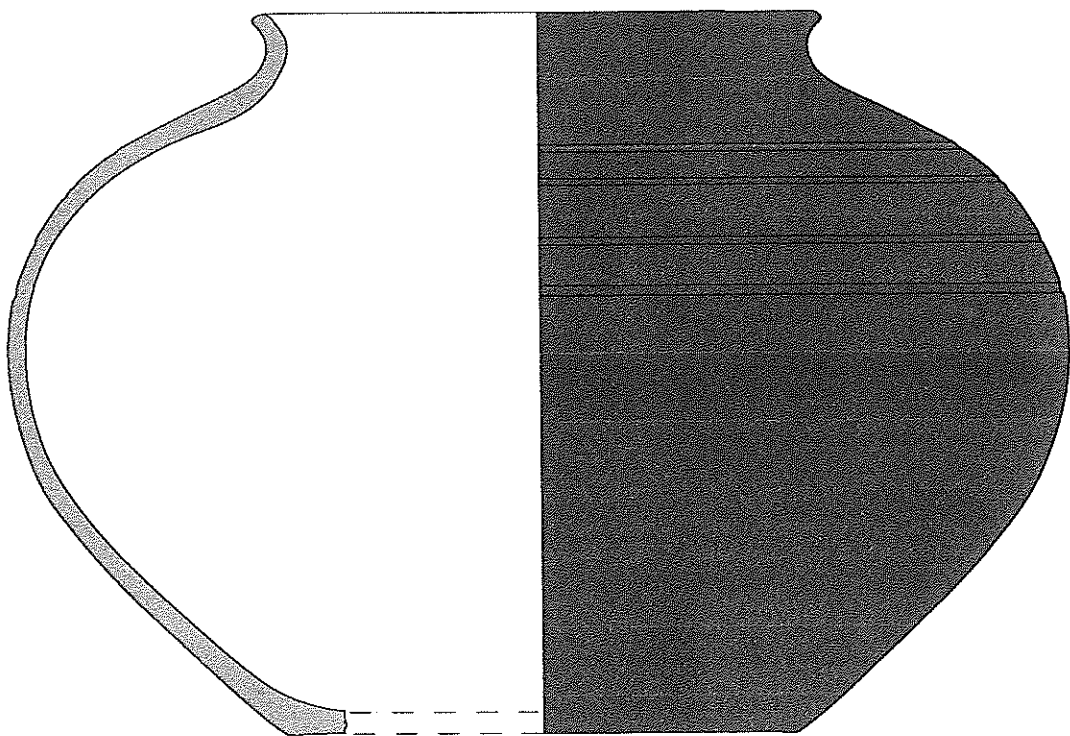

1/2

55/00-2094

FIGURA 34

1/3

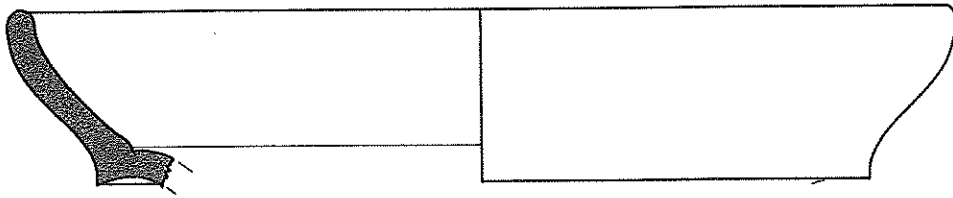

55/00-2002

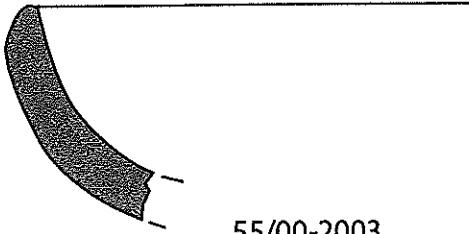

55/00-2003

1/3

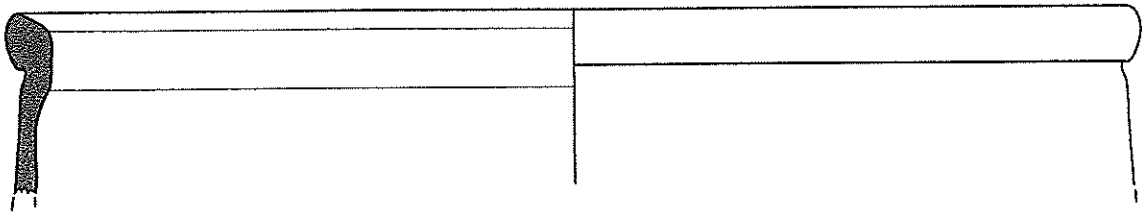

55/00-2004

1/3

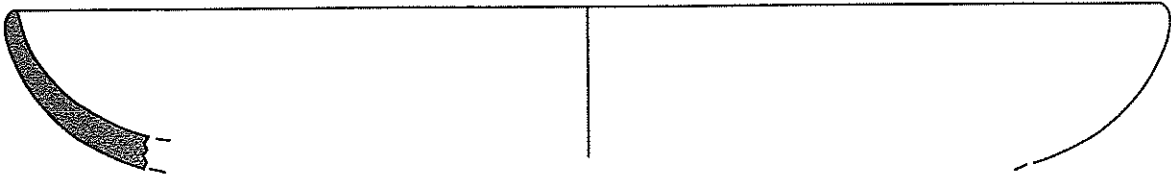

55/00-2004

1/3

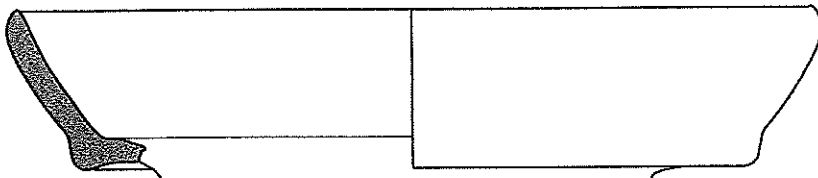

55/00-2019

1/3

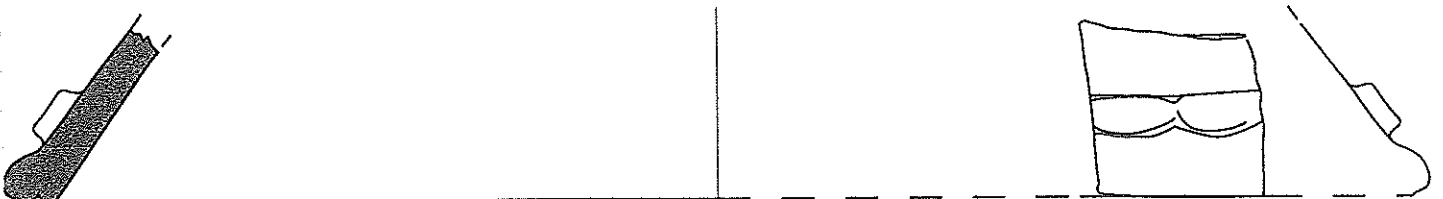

55/00-2019

FIGURA 35

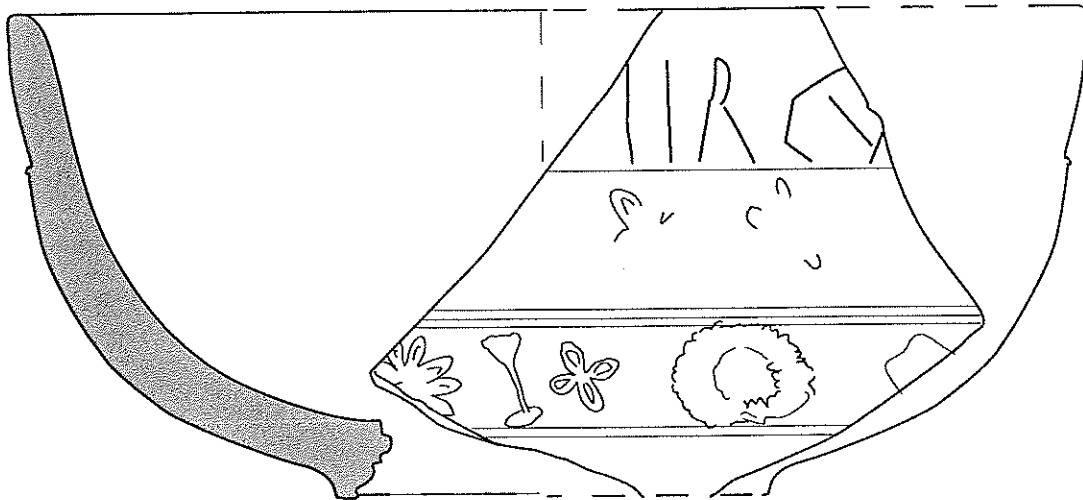

55/00-2020

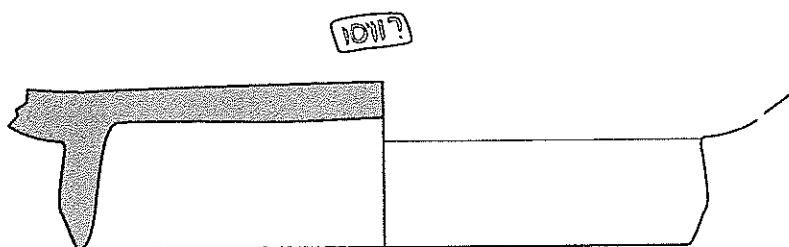

55/00-2020

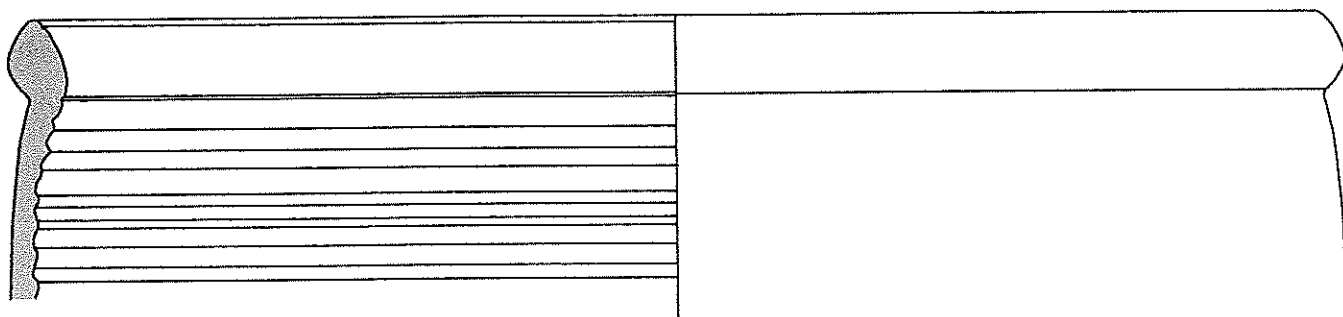

55/00-2020

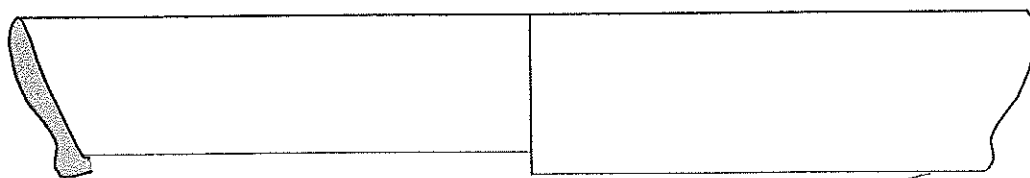

55/00-2020

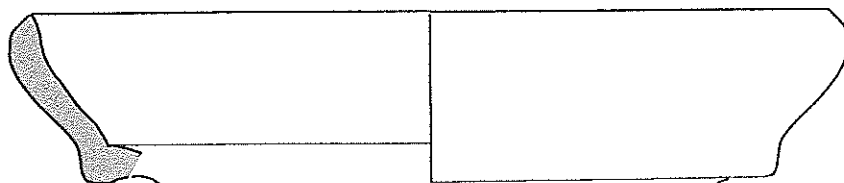

55/00-2020

FIGURA 36

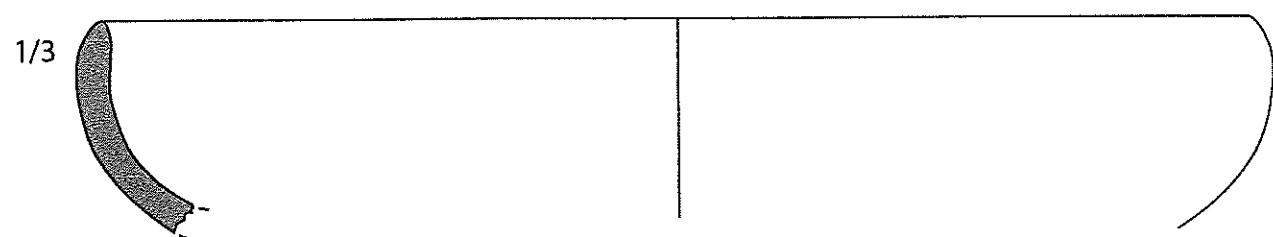
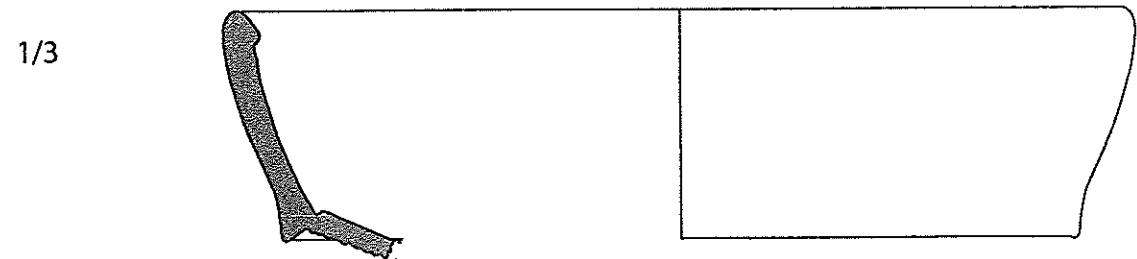
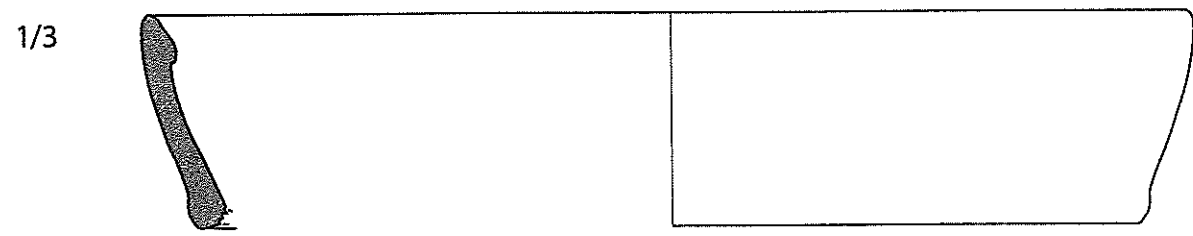
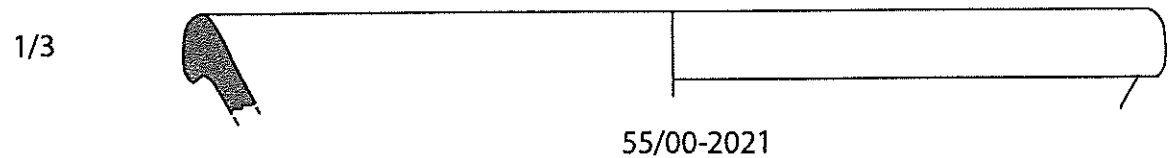
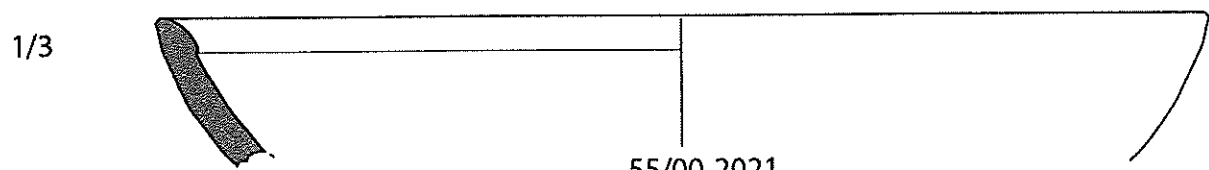
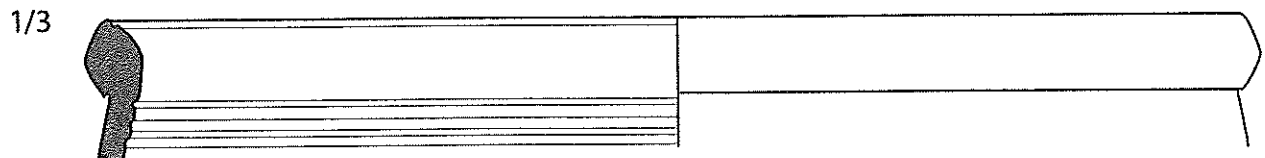

55/00-2032

FIGURA 37

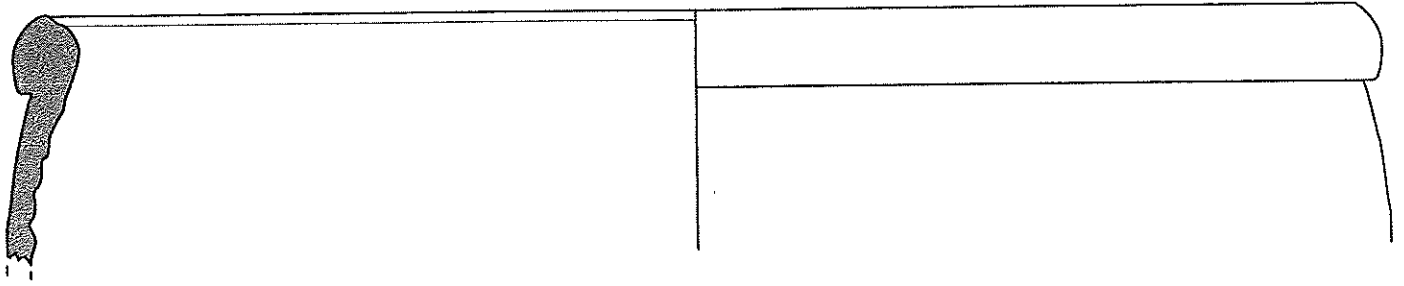

55/00-2032

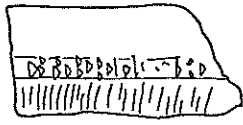

55/00-2032

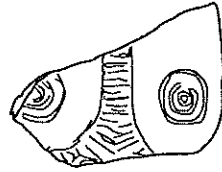

55/00 - 2032

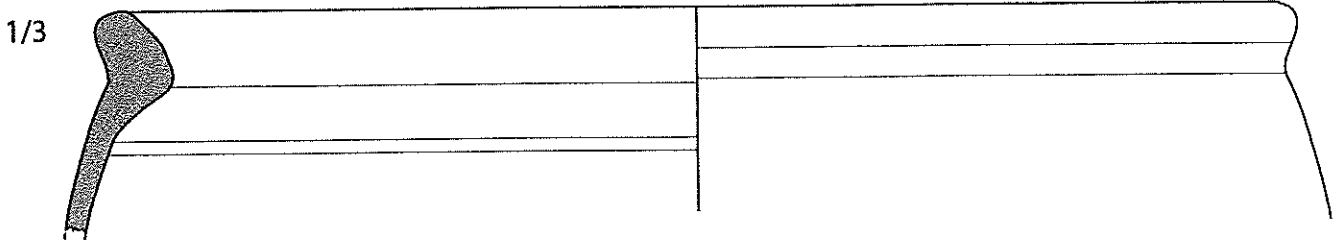

55/00-2043

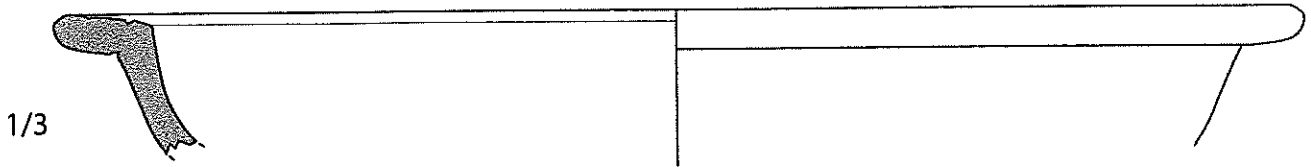

55/00-2043

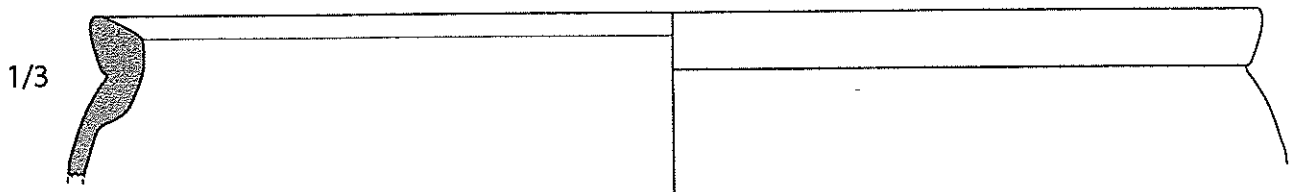

55/00-2047

FIGURA 38

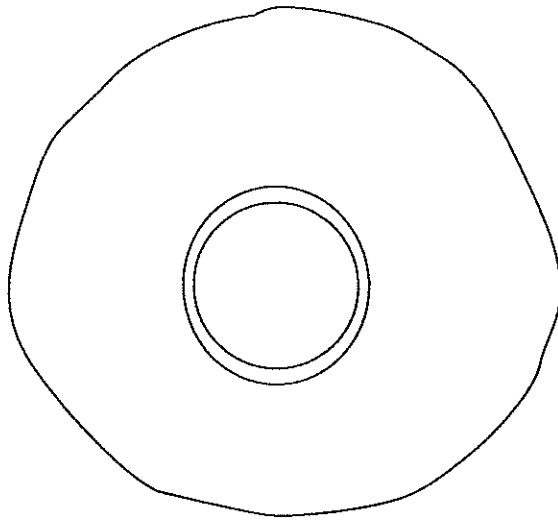
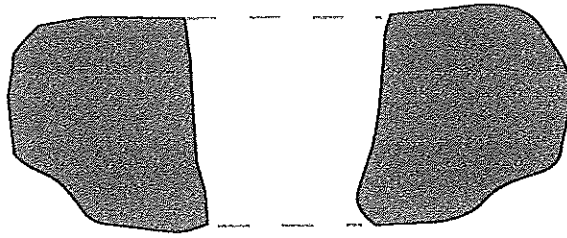

55/00-2064

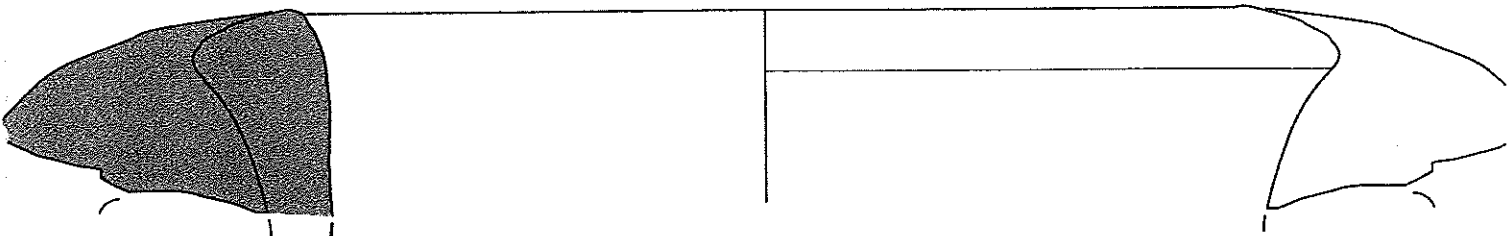
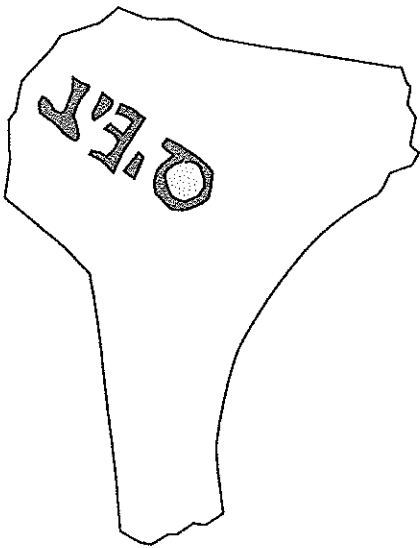

55/00-2064

FIGURA 39

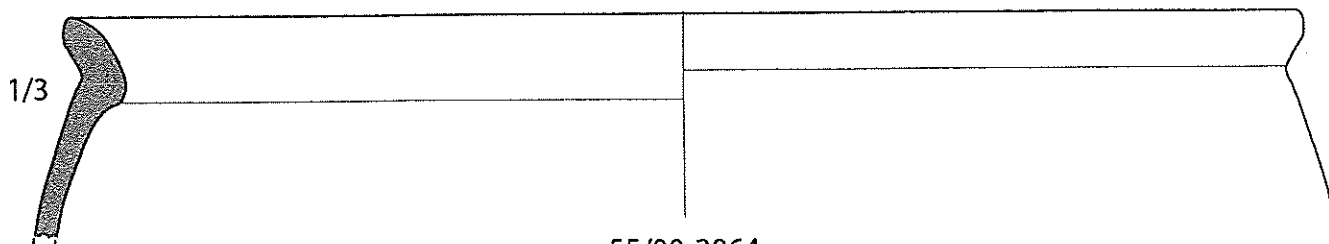
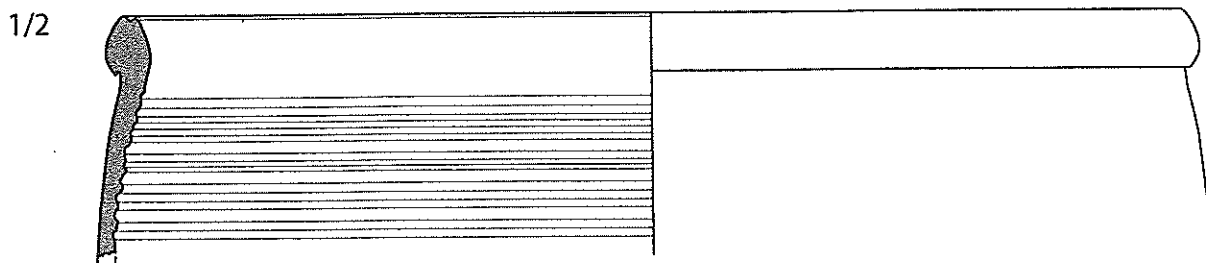
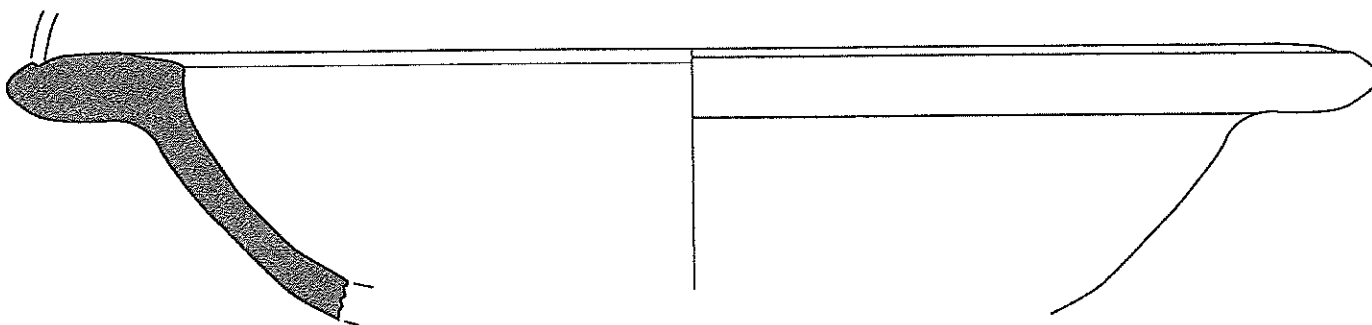
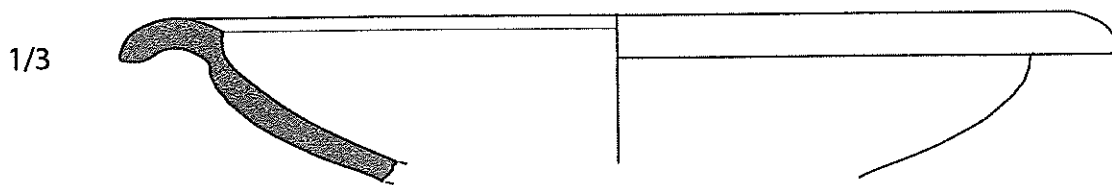
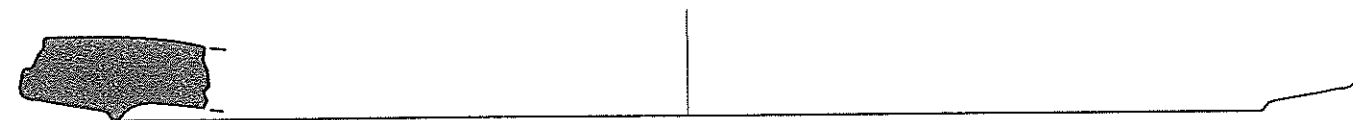
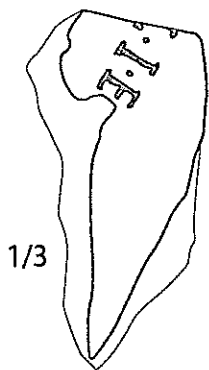

55/00-2064  
FIGURA 40



1/3

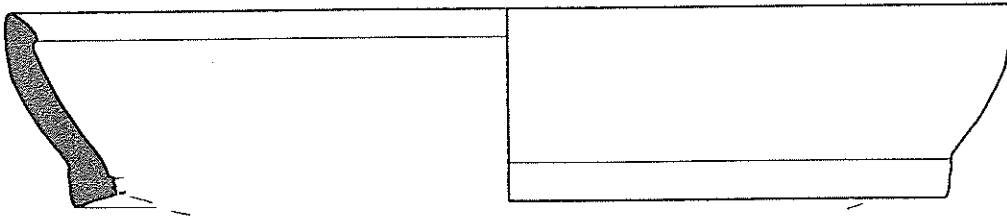

55/00-2064

1/3

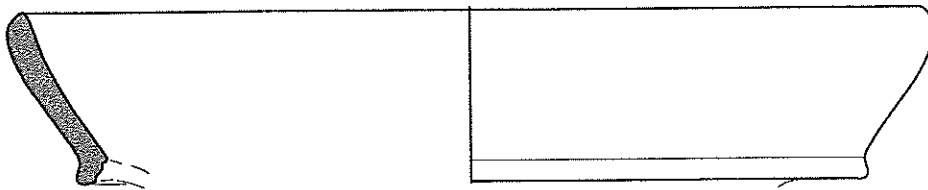

55/00-2064

FIGURA 41

1/3

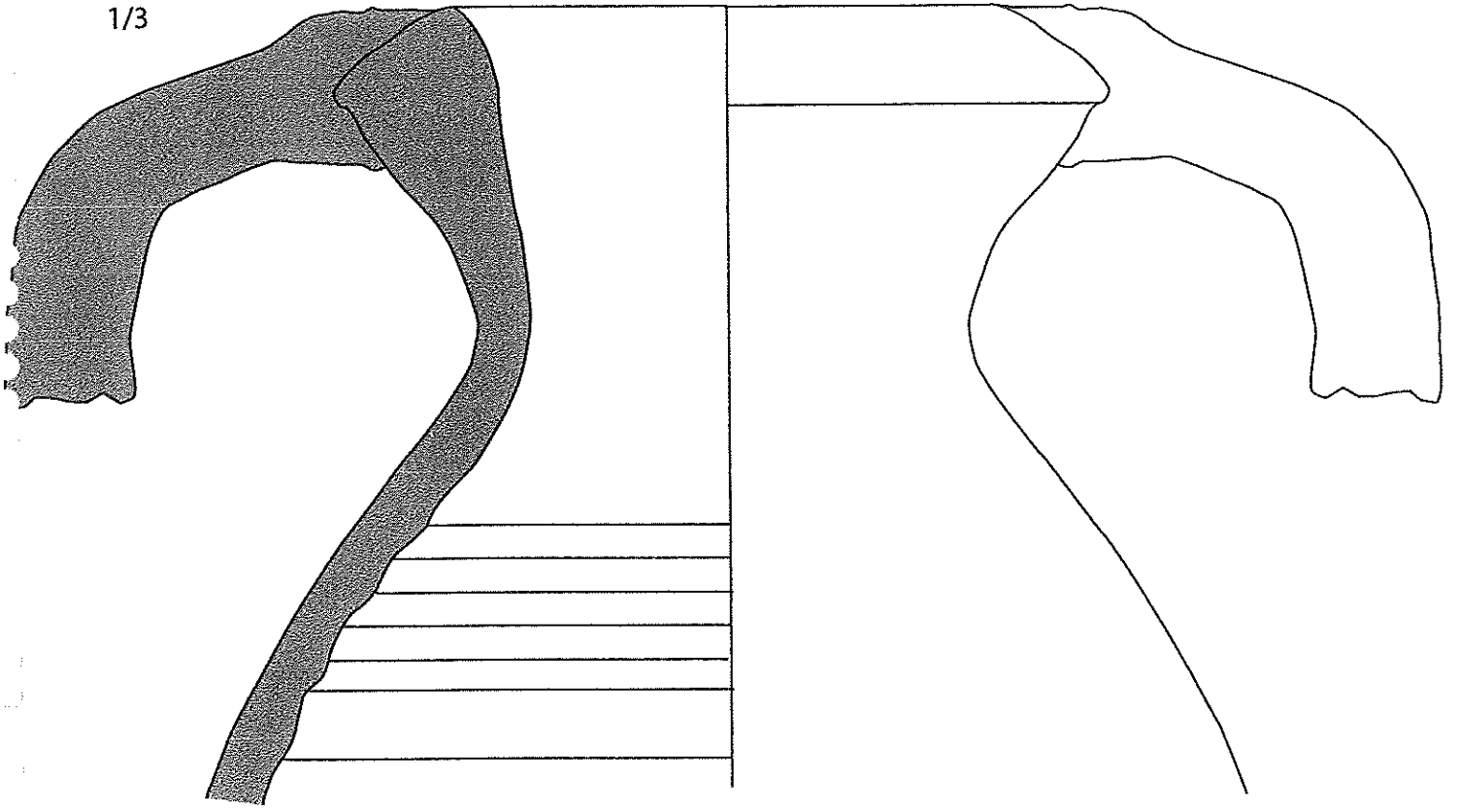

55/00-2075

1/3

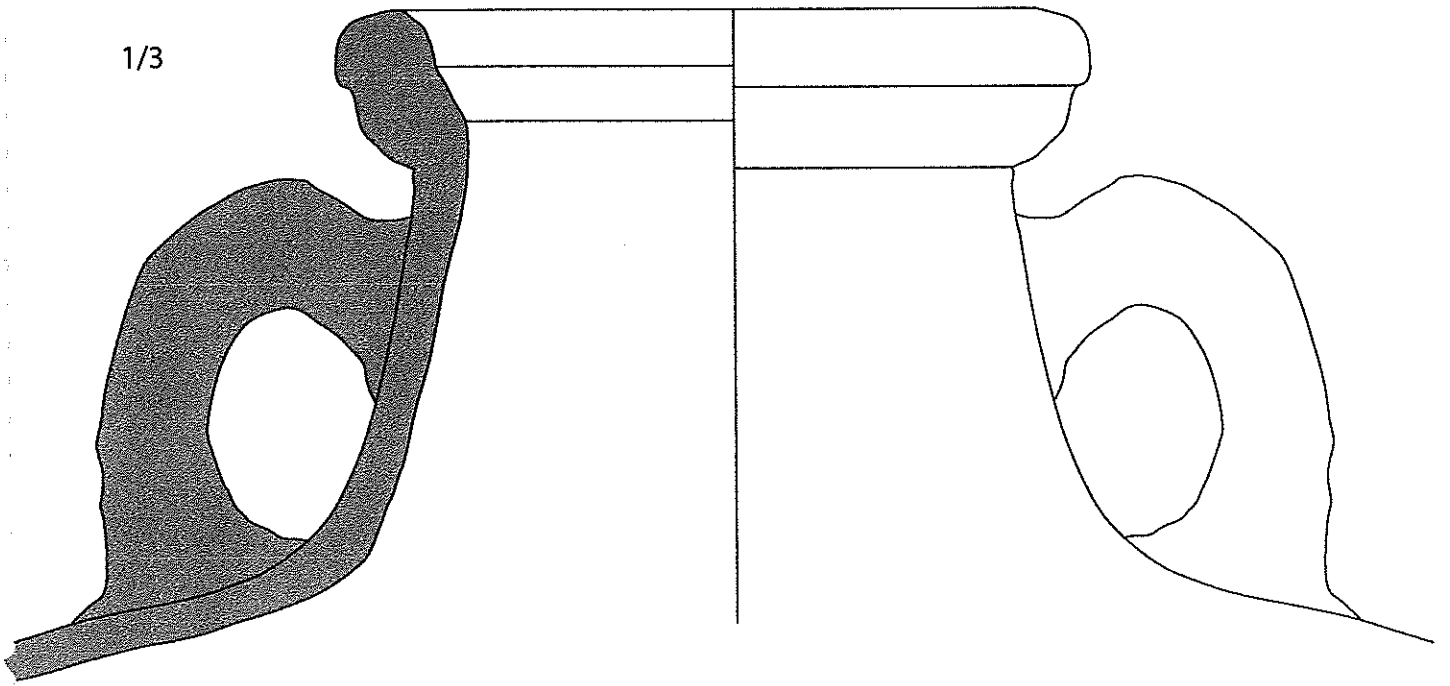

55/00-2075

FIGURA 42



55/00-2066

1/3

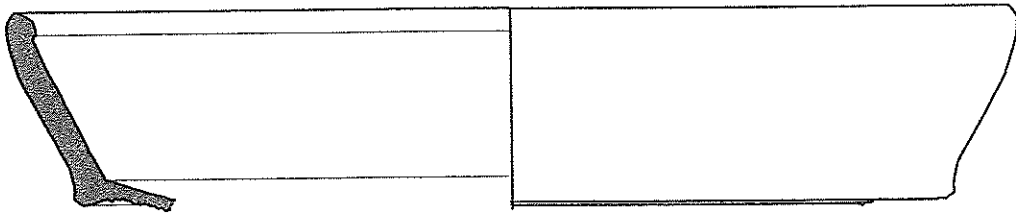

55/00-2075

1/2

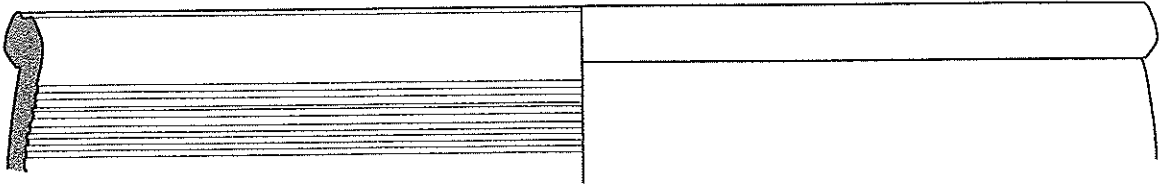

55/00-2083

1/3

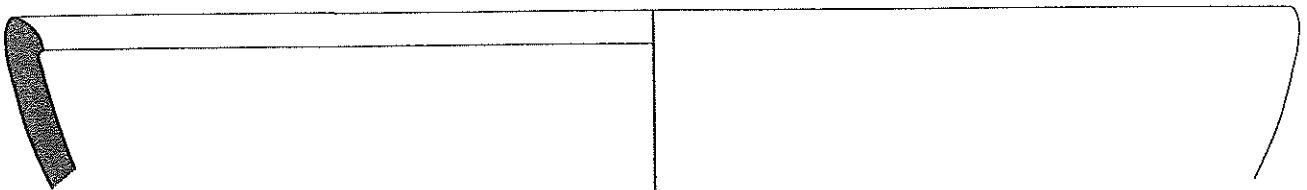

55/00-2083

1/3

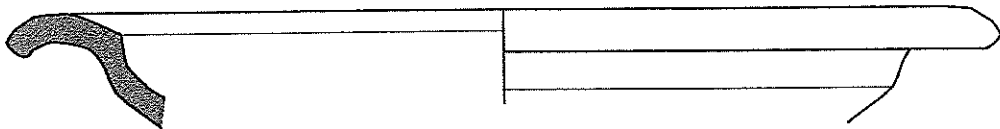

55/00-2083

1/3

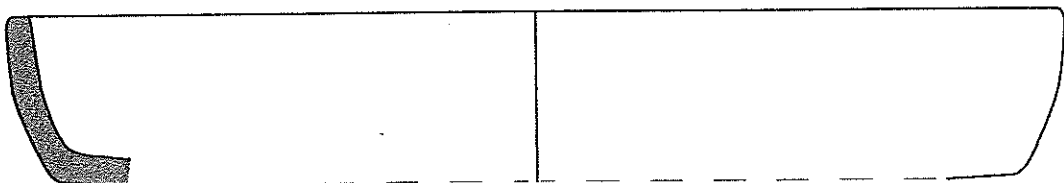

55/00-2083

FIGURA 43

1/3

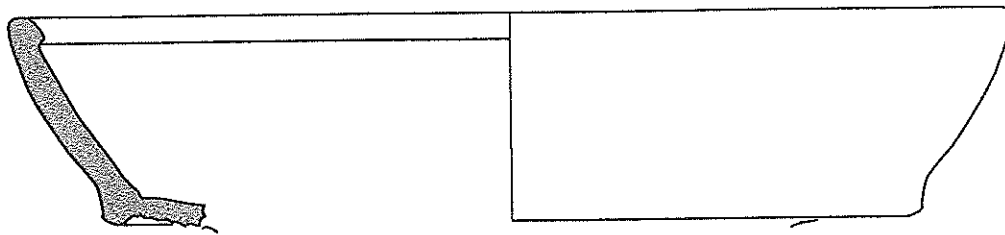

55/00-2104

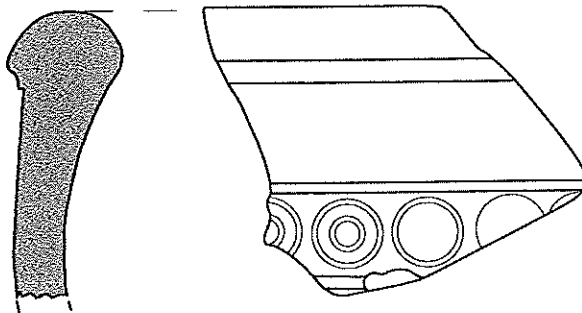

55/00-3004

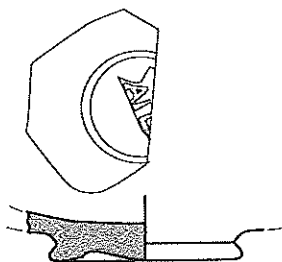

55/00-3008

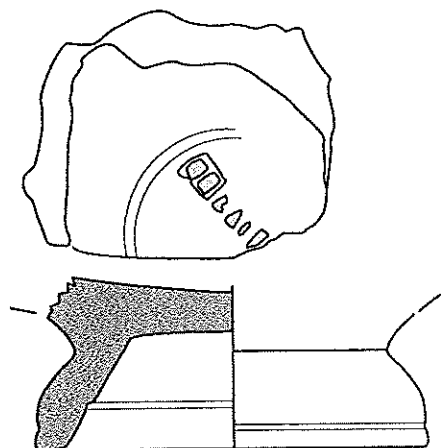

55/00-3008

1/3

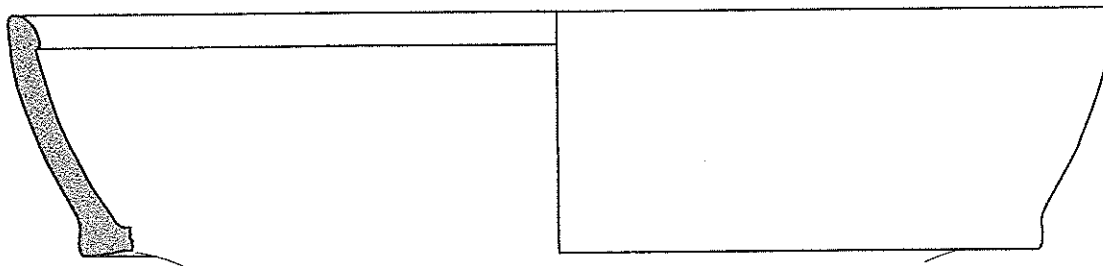

55/00-3008

FIGURA 44

## **9. INVENTARI DE FOTOGRAFIES**

### **Paper Color**

1. Procès de neteja manual del jaciment del nivell superficial.
2. Procès de neteja mecànica del jaciment del nivell superficial.
3. Rebaix del nivell superficial, comencen a aflorar les primeres estructures.
4. Rebaix del nivell superficial, comencen a aflorar les primeres estructures.
5. Mur 1001, mur de contenció de la cisterna.
6. Mur 1001, mur de contenció de la cisterna.
7. Paviment de rajols 3001, habitació 2.
8. Paviment de rajols 3001, habitació 2.
9. Rasa moderna 2006, amb el seu farciment 2007. Talla el paviment 3001.
10. Rasa moderna 2006, amb el seu farciment 2007, Talla el paviment 3001.
11. Paviment 3002. Situat en l'habitació 1, és un paviment de terra endurida.
12. Paviment 3002. Situat en l'habitació 1, paviment de terra endurida.
13. Banqueta 1011. Habitació 1.
14. Estrat 2020, estrat caracteritzat per la presència de material romà.
15. Paviment 3003. Constituït per rajols i situat en l'habitació 4. És una base de dipòsit.
16. Estrat d'enderroc 2022. Habitació 6.
17. Nivell d'enderroc 2022. Habitació 6.
18. Nivell d'enderroc 2022. Habitació 6.
19. Vista general del sector A.
20. Mur 1016. Habitació 4.
21. Dipòsit 1013.
22. Vista general, sector A/B.
23. Vista general, sector A/B.
24. Nivell d'enderroc 2037. Observem fragments de teules i mabre.
25. Vista general de l'habitació 12. Observem tres dipòsits de ceràmica circulars.
26. Vista general de l'habitació 12. Observem tres dipòsits de ceràmica circulars.
27. Detall del dipòsit 1033. Habitació 12.
28. Detall del dipòsit 1034. Habitació 12.

29. Detall del dipòsit 1035. Habitació 12.
30. Vista general del jaciment en procés d'excavació.
31. Vista general del sector E. Habitacions 8,9 i 10.
32. Vista general del sector A,B. Habitacions 1, 2, 3, 4 i 12.
33. Vista general del jaciment.
34. Claveguera 1026.
35. Detall claveguera 1026.
36. Vista general sector E.
37. Vista general setor A,B.
38. Mur 1002.
39. Mur 1002.
40. Mur 1002.
41. Mur 1002.
42. Detall claveguera 1026.
43. Vista general. Habitació 9,10.
44. Vista general. Habitació 4. UE 2069.
45. Cisterna 1.
46. Cisterna 1.
47. Cisterna 1.
48. Cisterna 1.
49. Cisterna 1.
50. Cisterna 1.
51. Cisterna 1.
52. Cisterna 1.
53. Cisterna 2.
54. Cisterna 2.
55. Cisterna 2.
56. Cisterna 2.
57. Cisterna 2.
58. Vista parcial habitació 1. E 3007.
59. Murs 1003 i 1062.
60. Murs 1003 i 1062.
61. Vista general habitació 6,UE 2075.
62. Vista parcial habitació 2,3, UE 2072.

63. Detall d'una mandíbula. Habitació 2,3, UE 2072.
64. Habitació 4. Estructures 1067 i 1068.
65. Habitació 4. Estructures 1067 i 1068.
66. Habitació 4. Estructura 1068.
67. Habitació 4. Estructura 1067.
68. Habitació 4. Estructura 1067.
69. Habitació 4. Estructura 1067.
70. Habitació 4. Estructura 1067.
71. Vista general sector C.
72. Estructura circular 1080. Habitació 4,12.
73. Estructura circular 1080. Habitació 4,12.
74. Vista general de l'habitació 6,18.
75. Vista general de l'habitació 22.
76. Estructura 1079. (Mur).
77. Estructura 1079. (Mur).
78. Estructura 1079. (Mur).
79. Estructura 1079. (Mur).
80. Pou 1078, amb el seu farciment UE 2091, Habitació 6.
81. Vista general de l'habitació 6. Pou 1078 i estrat 2090.
82. Vista parcial de l'habitació 6. Amb el pou 1078 i la UE 2090.
83. Detall de possible meluc humà, situat entre els murs 1003 i 1062.
84. Detall de possible meluc humà, situat entre els murs 1003 i 1062.
85. Claveguera, E 1074.
86. Claveguera, E 1074.
87. Mur, E 1015.
88. Mur, E 1015.
89. Mur, E 1015.
90. Retall E 1072, amb el seu farciment 2084. És un pou.
91. Pou E 1072, amb el seu farciment 2084.
92. Pou E 1072.
93. Mur 1006,1005. Tallat per una rasa actual.
94. Mur 1003.
95. Vista parcial de l'habitació 4,12.
96. Vista general del mur 1065. Habitació 4,12.

97. Vista parcial del mur 1003.
98. Vista general de l'habitació 1, en procés d'excavació.
99. Vista general de l'habitació 1, en procés d'excavació.
100. Mur 1014.
101. Mur 1014.
102. Preparació de paviment 3008. Habitació 2,3.
103. Preparació de paviment 3008. Habitació 2,3.
104. Sitja 1082, amb el seu primer farciment 2098. Habitació 18.
105. Sitja 1082, amb el seu primer farciment 2098. Habitació 18.
106. Sitja 1082, amb el seu primer farciment 2098. Habitació 18.
107. Vista general del estrat 2075. Habitació 12.
108. Vista parcial del estrat 2075. Habitació 12.
109. Vista parcial del estrat 2075. Habitació 12.
110. Detall sitja 1082.
111. Detall sitja 1082.
112. Detall sitja 1082.
113. Murs 1075 i 1086.
114. Murs 1075 i 1086.
115. Murs 1075 i 1086.
116. Mur 1083.
117. Mur 1083.
118. Mur 1083.
119. Mur 1083.
120. Estructura 1088.
121. Estructura 1088.
122. Estructura 1088.
123. Mur 10.
124. Detall mur 1003.
125. Detall mur 1003.
126. Detall mur 1003.
127. Detall mur 1003.
128. Detall de reaprofitament de mur 1003.
129. Inici del mur 1003, amb banquetta irregular.
130. Detall de reaprofitament del mur 1087.



131. Planta del mur 1087 en detall.
132. Mur 1056.
133. Mur 1056.
134. Mur 1005-1006, tallat per la rasa moderna 2006.
135. Angle d'intersecció dels mur 1005 i 1003.
136. Detall mur 1006.
137. Mur 10
138. Mur 10
139. Mur 10
140. Mur 1044.
141. Mur 1004.
142. Mur 1004.
143. Detall del contrafort adossat al mur 10.
144. Detall mur 1004.
145. Detall mur 1004.
146. Detall mur 1004.

**Diapositives.**

1. Vista aèria de l'excavació.
2. Mur gòtic E. 1003.
3. Mur gòtic E. 1090.
4. Vista parcial de l'excavació.
5. Mur gòtic E. 1055.
6. Vista parcial. U.E. 2090
7. Vista parcial E. 1003.
8. Cantonada dels murs E. 1020 i E. 1003.
9. Detall de l'excavació
10. Vista parcial del mur gòtic E. 1003.
11. Vista parcial de l'excavació.
12. Banqueta del mur gòtic E. 1003. Vista parcial.
13. Banqueta del mur gòtic E. 1003. Vista parcial.

14. Vista parcial de l'excavació.
15. Mur gòtic E. 1003, Vista parcial.
16. Conjunt de dolia E. 1033, E. 1034 i E. 1035.
17. Detall de l'excavació.
18. Vista parcial de l'excavació.
19. Detall de l'excavació.
20. Vista parcial de l'excavació.
21. Mur romà E. 1096.
22. Detall del mur gòtic E. 1003.
23. Vista de l'estructura E. 1067.
24. Vista parcial de l'excavació.
25. Vista parcial del mur E.1003.
26. Detall de la cisterna núm. 1.
27. Detall del mur E-1003.
28. Detall de l'excavació.
29. Vista parcial de l'excavació.
30. Vista parcial de l'excavació.
31. Detall de l'excavació.
32. Vista parcial de l'excavació.
33. Vista parcial de l'excavació.
34. Vista parcial de l'excavació.
35. U.E. 2037.
36. Vista parcial de l'excavació.
37. Vista parcial de l'excavació.
38. Vista parcial de l'excavació.
39. Vista parcial de la Cisterna núm. 1.
40. Detall de l'excavació
41. Cantonada dels murs E. 1003 i E. 1002.
42. Detall de l'excavació.
43. Mur gòtic E. 1003. Vista parcial.
44. Vista parcial de l'excavació.
45. Vista parcial de l'excavació.
46. Vista parcial de l'excavació.
47. Vista parcial de l'excavació.

48. Vista parcial de l'excavació.
49. Vista parcial de l'excavació.
50. Vista parcial de l'excavació.
51. Vista parcial de l'excavació.
52. Vista parcial de l'excavació.
53. Vista parcial de l'excavació.
54. Vista parcial de l'excavació.
55. Mur gòtic E. 1003. Vista parcial.
56. Mur gòtic E. 1003. Banqueta de fonamentació. Vista parcial.
57. Vista parcial de l'excavació.
58. Mur gòtic E. 1015.
59. Vista parcial de l'excavació.
60. Vista parcial de l'excavació.
61. Vista parcial de l'excavació.
62. Cisterna núm. 1. Vista parcial.
63. Cisterna núm. 1. Vista parcial.
64. Mur gòtic E.1003 i banquetta de fonamentació. Vista parcial.
65. Mur gòtic E.1003 i banquetta de fonamentació. Vista parcial.
66. Vista parcial de l'excavació.
67. Vista parcial de les estructures modernes de l'excavació.
68. Vista parcial de la Cisterna núm. 1
69. Vista parcial de l'excavació.
70. Vista parcial de l'excavació.
71. Vista parcial de l'excavació.
72. Vista parcial de l'excavació.
73. U.E. 3002.
74. Vista parcial de l'excavació.
75. Vista parcial de l'excavació.
76. Vista parcial de l'excavació.
77. Cisterna núm. 2. Vista parcial.

**10. BIBLIOGRAFIA.**

AA.VV. La construcció de la gran Barcelona: L'obertura de la Via Laietana 1908-1958. Museu d'Història de Ciutat. Ajuntament de Barcelona. 2001.

AA.VV. L'obertura de la Via Laietana. Departament d'Educació, Museu d'Història de la Ciutat. Servei de Cultura. Ajuntament de Barcelona.

DURAN I SAMPERE. Barcelona vista per Dionís Baixeras, Cinquanta dibuixos precedits d'un estudi d'Agustí Duran i Sampere. Ayma editor. BCN 1948.

DURAN I SAMPERE. Barcelona i la seva història I. La formació d'una gran ciutat. Ed. Curial. BCN 1972.

DURAN I SAMPERE. Barcelona i la seva història III. L'art i la cultura. Ed Curial. BCN 1975.

GRINÓ D. Memòria arqueològica del carrer Manresa de Barcelona (Barcelones). Ciutat Vella. 1999.

MIRÓ N. Memòria de la intervenció realitzada als carrers de l'Argenteria i Manresa de Barcelona (Barcelones). Juliol- novembre de 1997.

**11.- INVENTARI DE MATERIALS**

UF	AREA	SECTOR	AMBIT	NUM	FRAGMENTS	CODI	FORMA	TIPOLOGIA	TÈCNICA	PASTA	DECORACIÓ E	DECORACIÓ I	ACABATE	ACABAT I	CRONOLOGIA	OBSERVACIONS	RESTAURACIÓ	FOTOGRAFIA	DIBUIX	MAGATZEM	
2001					1	50035			TO	AO											
2001					1	14003	PE	FOB	TO	AO				VI							
2001					2	14003	SD	FIN	TO	AO				VI							
2001					1	14002	VO	FIN	TO	AO	AC										
2001					1	14003	SD	FIN	TO	GO				VI							
2001					1	13258	VO	ATL.CVII FIG.12							INDETERMINADA						
2001					2	13258	VO	VEGAS 16													
2001					3	13312	SF	FIN													
2001					4	13309	SF	FIN													
2001					1	13310	SF	FIN													
2001					9	13300	SF	FIN													
2001					1	50015															
2001					1	13402	CO	FIN													
2001					1	13310	PE	FIN													
2001					4	13300	NA	FIN													
2001					1	13400	FO	FIN													
2001					1	13250	SF	FIN													
2001					1	13400	VO	FIN													
2002					7	13320	SF														
2002					2	50015															
2002					1	50007															
2002					23	13258	SF														
2002					2	13258	CR														
2002					4	13258	VO	OST III FIG.267													
2002					1	13258	VO	ATL CVII-12								2 1/2 S. II 1 1/2 S. III					
2002					1	13258	VO	LAMB. 10 B							INDETERMINADA						
2002					7	13258	VO	FIN							FIN. S. I 1/2 S. III						
2002					1	13258	VO	OLL								MOLT PETITS					
2002					1	13258	VO	FIN													
2002					1	13258	NA	FIN													
2002					1	13258	VO	TAB													
2002					2	13258	PE	FOB													
2002					1	13258	VO	VEGAS 16													
2002					32	13400	SF	FIN													
2002					2	13400	VO	FIN													
2002					1	13400	VO	GRR													
2002					10	13400	PE	FIN													
2002					1	13250	VO	GRR													
2002					4	13309	NA														
2002					1	13300	NA														
2002					4	13312	SF														
2002					6	13300	SF	FIN													
2002					1	13310	NA	FIN													



2002		1	14003	VO	GIB	TO	GO			AL	VI		
2002		1	14300	FO	PTA	TO	AO						
2002		1	14002	FO	GET	TO	GO			AL			
2002		1	14400	FO	BOL	TO	AO			VI	S. XX		
2002		1	14400	FO	TAS	TO	CA			EM	EM		
2002		1	14300	FO	FIN	TO	AO						
2002		1	14003	PE	FIN	MA	AO			AL			
2002		1	14002	FO	FIN	TO	AO			VI			
2002		4	14003	SD	FIN	TO	AO			AL	VI		Mateixa peça. Marró
2002		12	14002	SD	FIN	TO	AO			AL	VI		
2002		9	14005	SD	FIN	TO	GR			AL			
2002		1	14003	NA	OLL	TO	AO	CA		VI			
2002		1	14003	NA	GET	TO	AO	CA		VI			
2002		1	14003	NA	FIN	TO	AO						
2002		1	14003	NA	GRE	TO	AO	CA					
2002		1	14003	NA	FIN	TO	AO	PI		PC			
2002		1	14003	NA	CAT	TO	AO	CA		VI			
2002		1	14005	BRO	CAT	TO	AO						Verd
2002		1	14005	BRO	CAT	TO	AR	IN		AL			Meandres dins dues línies concèntriques
2002		1	14002	FO	CAT	TO	AO			AL			
2002		1	14003	FO	GIB	TO	AO			VI			Verd
2002		2	14300	VO	PDA	TO	AO						Marró
2002		1	14300	FO	PDA	TO	AO						Pisa blanca
2002		1	14300	SD	PDA	TO	AO						Pisa blanca
2002		1	14300	VO	GOT	TO	AO						Pisa blanca
2002		1	14300	SD	FIN	TO	AO						
2002		1	14201	VO	ESC	TO	AO	PI		EM	S. XVI		Decoració amb cercles concèntrics a l'exterior. Interior una creu amb meandres.
2002		1	14003	VO	PAT	TO	AO			VI	VI		
2002		1	14003	VO	FIN	TO	GM			VI	VI		
2002		1	14002	VO	OLL	TO	GO	PI		AL			
2002		1	14003	NA	CAT	TO	AO	CA		VI			
2002		1	14003	NA	PDA	TO	AO	CA					
2002		1	14003	VO	PDA	TO	AO			AL	VI		
2002		1	14003	VO	FIN	TO	AO			VI			
2002		1	14003	VO	GIB	TO	AO	PI		AL	VI		
2002		2	14003	VO	GIB	TO	AO			VI	VI		
2002		1	14003	VO	PDA	TO	AO						
2002		1	14003	VO	GIB	TO	AO			AL	VI		
2002		2	14003	VO	OLL	TO	GO			AL	VI		
2002		1	14005	VO	PAT	TO	AO			AL	VI		
2002		1	14400	VO	FOB	TO	GR			PC			
2002		1	14300	PS	PAT	TO	AC			PI	VI		
2002		1	14101	PE	PAT	TO	AO						Molt malinès.
2002		1	14003	VO	ALF	TO	AO	IN		AL	EM		
2002		1	14003	VO	FIN	TO	AO	PE		VI	VI		
2002		1	14003	VO	FIN	TO	AO			VI	VI		Vidrat marró fosc
2002		1	14003	VO	GNT	TO	AO	IN		VI	VI		







2002	1	14003	NA	CAS	TO	GO	VI					
2002	1	14003 <td>VO <td>OLL <td>TO</td> <td>GO</td> <td>VI</td> <td></td> <td></td> <td></td> <td></td> <td></td> </td></td>	VO <td>OLL <td>TO</td> <td>GO</td> <td>VI</td> <td></td> <td></td> <td></td> <td></td> <td></td> </td>	OLL <td>TO</td> <td>GO</td> <td>VI</td> <td></td> <td></td> <td></td> <td></td> <td></td>	TO	GO	VI					
2002	3	14003 <td>VO <td>OLL <td>TO</td> <td>GO</td> <td>VI</td> <td></td> <td></td> <td></td> <td></td> <td>Vidrat verdós</td> </td></td>	VO <td>OLL <td>TO</td> <td>GO</td> <td>VI</td> <td></td> <td></td> <td></td> <td></td> <td>Vidrat verdós</td> </td>	OLL <td>TO</td> <td>GO</td> <td>VI</td> <td></td> <td></td> <td></td> <td></td> <td>Vidrat verdós</td>	TO	GO	VI					Vidrat verdós
2002	2	14120 <td>VO <td>PAT <td>TO</td> <td>GO</td> <td>PI</td> <td>EM</td> <td></td> <td></td> <td></td> <td></td> </td></td>	VO <td>PAT <td>TO</td> <td>GO</td> <td>PI</td> <td>EM</td> <td></td> <td></td> <td></td> <td></td> </td>	PAT <td>TO</td> <td>GO</td> <td>PI</td> <td>EM</td> <td></td> <td></td> <td></td> <td></td>	TO	GO	PI	EM				
2002	1	14104 <td>SD <td>PAT <td>TO</td> <td></td> <td>PI</td> <td>EM</td> <td></td> <td></td> <td></td> <td></td> </td></td>	SD <td>PAT <td>TO</td> <td></td> <td>PI</td> <td>EM</td> <td></td> <td></td> <td></td> <td></td> </td>	PAT <td>TO</td> <td></td> <td>PI</td> <td>EM</td> <td></td> <td></td> <td></td> <td></td>	TO		PI	EM				
2002	1	14104 <td>OR <td>EOR <td>TO</td> <td></td> <td>PI</td> <td>EM</td> <td></td> <td></td> <td></td> <td></td> </td></td>	OR <td>EOR <td>TO</td> <td></td> <td>PI</td> <td>EM</td> <td></td> <td></td> <td></td> <td></td> </td>	EOR <td>TO</td> <td></td> <td>PI</td> <td>EM</td> <td></td> <td></td> <td></td> <td></td>	TO		PI	EM				
2002	1	14120 <td>FO <td>PAT <td>TO</td> <td></td> <td>PI</td> <td>EM</td> <td></td> <td></td> <td></td> <td>Decoració central vegetal</td> </td></td>	FO <td>PAT <td>TO</td> <td></td> <td>PI</td> <td>EM</td> <td></td> <td></td> <td></td> <td>Decoració central vegetal</td> </td>	PAT <td>TO</td> <td></td> <td>PI</td> <td>EM</td> <td></td> <td></td> <td></td> <td>Decoració central vegetal</td>	TO		PI	EM				Decoració central vegetal
2002	1	14107 <td>FO <td>PAT <td>TO</td> <td></td> <td>PI</td> <td>EM</td> <td></td> <td>S. XVII-1/2 XVIII</td> <td></td> <td></td> </td></td>	FO <td>PAT <td>TO</td> <td></td> <td>PI</td> <td>EM</td> <td></td> <td>S. XVII-1/2 XVIII</td> <td></td> <td></td> </td>	PAT <td>TO</td> <td></td> <td>PI</td> <td>EM</td> <td></td> <td>S. XVII-1/2 XVIII</td> <td></td> <td></td>	TO		PI	EM		S. XVII-1/2 XVIII		
2002	3	14107 <td>VO <td>PAT <td>TO</td> <td></td> <td>PI</td> <td>EM</td> <td></td> <td></td> <td></td> <td></td> </td></td>	VO <td>PAT <td>TO</td> <td></td> <td>PI</td> <td>EM</td> <td></td> <td></td> <td></td> <td></td> </td>	PAT <td>TO</td> <td></td> <td>PI</td> <td>EM</td> <td></td> <td></td> <td></td> <td></td>	TO		PI	EM				
2002	1	14305 <td>SD <td>PAT <td>TO</td> <td></td> <td>PI</td> <td>EM</td> <td></td> <td></td> <td></td> <td>Decoració interna vegetal</td> </td></td>	SD <td>PAT <td>TO</td> <td></td> <td>PI</td> <td>EM</td> <td></td> <td></td> <td></td> <td>Decoració interna vegetal</td> </td>	PAT <td>TO</td> <td></td> <td>PI</td> <td>EM</td> <td></td> <td></td> <td></td> <td>Decoració interna vegetal</td>	TO		PI	EM				Decoració interna vegetal
2002	1	14107 <td>PE <td>ESC <td>TO</td> <td></td> <td>PI</td> <td>EM</td> <td></td> <td></td> <td></td> <td></td> </td></td>	PE <td>ESC <td>TO</td> <td></td> <td>PI</td> <td>EM</td> <td></td> <td></td> <td></td> <td></td> </td>	ESC <td>TO</td> <td></td> <td>PI</td> <td>EM</td> <td></td> <td></td> <td></td> <td></td>	TO		PI	EM				
2002	1	14301 <td>VO <td>PAT <td>TO</td> <td></td> <td>PI</td> <td>EM</td> <td></td> <td></td> <td></td> <td></td> </td></td>	VO <td>PAT <td>TO</td> <td></td> <td>PI</td> <td>EM</td> <td></td> <td></td> <td></td> <td></td> </td>	PAT <td>TO</td> <td></td> <td>PI</td> <td>EM</td> <td></td> <td></td> <td></td> <td></td>	TO		PI	EM				
2002	1	14100 <td>PS <td>EOR <td>TO</td> <td></td> <td>EM</td> <td>EM</td> <td></td> <td></td> <td></td> <td></td> </td></td>	PS <td>EOR <td>TO</td> <td></td> <td>EM</td> <td>EM</td> <td></td> <td></td> <td></td> <td></td> </td>	EOR <td>TO</td> <td></td> <td>EM</td> <td>EM</td> <td></td> <td></td> <td></td> <td></td>	TO		EM	EM				
2002	1	14400 <td>VO <td>PAT <td>TO</td> <td>CA</td> <td>EM</td> <td>EM</td> <td></td> <td></td> <td></td> <td></td> </td></td>	VO <td>PAT <td>TO</td> <td>CA</td> <td>EM</td> <td>EM</td> <td></td> <td></td> <td></td> <td></td> </td>	PAT <td>TO</td> <td>CA</td> <td>EM</td> <td>EM</td> <td></td> <td></td> <td></td> <td></td>	TO	CA	EM	EM				
2002	1	14100 <td>SD <td>PAT <td>TO</td> <td></td> <td>PI</td> <td>EM</td> <td></td> <td></td> <td></td> <td>L esmalt de la decoració està molt malmès</td> </td></td>	SD <td>PAT <td>TO</td> <td></td> <td>PI</td> <td>EM</td> <td></td> <td></td> <td></td> <td>L esmalt de la decoració està molt malmès</td> </td>	PAT <td>TO</td> <td></td> <td>PI</td> <td>EM</td> <td></td> <td></td> <td></td> <td>L esmalt de la decoració està molt malmès</td>	TO		PI	EM				L esmalt de la decoració està molt malmès
2002	1	14300 <td>FO <td>PAT <td>TO</td> <td></td> <td></td> <td></td> <td></td> <td></td> <td></td> <td>Pisa sense esmalt</td> </td></td>	FO <td>PAT <td>TO</td> <td></td> <td></td> <td></td> <td></td> <td></td> <td></td> <td>Pisa sense esmalt</td> </td>	PAT <td>TO</td> <td></td> <td></td> <td></td> <td></td> <td></td> <td></td> <td>Pisa sense esmalt</td>	TO							Pisa sense esmalt
2002	5	14300 <td>VO <td>PAT <td>TO</td> <td></td> <td></td> <td></td> <td></td> <td></td> <td></td> <td>Pisa sense esmalt</td> </td></td>	VO <td>PAT <td>TO</td> <td></td> <td></td> <td></td> <td></td> <td></td> <td></td> <td>Pisa sense esmalt</td> </td>	PAT <td>TO</td> <td></td> <td></td> <td></td> <td></td> <td></td> <td></td> <td>Pisa sense esmalt</td>	TO							Pisa sense esmalt
2002	1	14300 <td>FO <td>PAT <td>TO</td> <td></td> <td></td> <td></td> <td></td> <td></td> <td></td> <td>Pisa sense esmalt</td> </td></td>	FO <td>PAT <td>TO</td> <td></td> <td></td> <td></td> <td></td> <td></td> <td></td> <td>Pisa sense esmalt</td> </td>	PAT <td>TO</td> <td></td> <td></td> <td></td> <td></td> <td></td> <td></td> <td>Pisa sense esmalt</td>	TO							Pisa sense esmalt
2002	3	14300 <td>SD <td>FIN <td>TO</td> <td></td> <td>PI</td> <td>EM</td> <td></td> <td></td> <td></td> <td>Pisa sense esmalt</td> </td></td>	SD <td>FIN <td>TO</td> <td></td> <td>PI</td> <td>EM</td> <td></td> <td></td> <td></td> <td>Pisa sense esmalt</td> </td>	FIN <td>TO</td> <td></td> <td>PI</td> <td>EM</td> <td></td> <td></td> <td></td> <td>Pisa sense esmalt</td>	TO		PI	EM				Pisa sense esmalt
2002	1	14125 <td>FO <td>ESC <td>TO</td> <td></td> <td>EM</td> <td>EM</td> <td></td> <td></td> <td></td> <td></td> </td></td>	FO <td>ESC <td>TO</td> <td></td> <td>EM</td> <td>EM</td> <td></td> <td></td> <td></td> <td></td> </td>	ESC <td>TO</td> <td></td> <td>EM</td> <td>EM</td> <td></td> <td></td> <td></td> <td></td>	TO		EM	EM				
2002	1	14100 <td>VO <td>ESC <td>TO</td> <td></td> <td>PI</td> <td>AL</td> <td></td> <td></td> <td></td> <td>Decoració vegetal amb pirilis</td> </td></td>	VO <td>ESC <td>TO</td> <td></td> <td>PI</td> <td>AL</td> <td></td> <td></td> <td></td> <td>Decoració vegetal amb pirilis</td> </td>	ESC <td>TO</td> <td></td> <td>PI</td> <td>AL</td> <td></td> <td></td> <td></td> <td>Decoració vegetal amb pirilis</td>	TO		PI	AL				Decoració vegetal amb pirilis
2002	1	14255 <td>PE <td>PLA <td>TO</td> <td>AO</td> <td>PI</td> <td>AL</td> <td></td> <td></td> <td></td> <td></td> </td></td>	PE <td>PLA <td>TO</td> <td>AO</td> <td>PI</td> <td>AL</td> <td></td> <td></td> <td></td> <td></td> </td>	PLA <td>TO</td> <td>AO</td> <td>PI</td> <td>AL</td> <td></td> <td></td> <td></td> <td></td>	TO	AO	PI	AL				
2002	1	14255 <td>SD <td>FIN <td>TO</td> <td>AO</td> <td>PI</td> <td>AL</td> <td></td> <td></td> <td></td> <td></td> </td></td>	SD <td>FIN <td>TO</td> <td>AO</td> <td>PI</td> <td>AL</td> <td></td> <td></td> <td></td> <td></td> </td>	FIN <td>TO</td> <td>AO</td> <td>PI</td> <td>AL</td> <td></td> <td></td> <td></td> <td></td>	TO	AO	PI	AL				
2002	1	14100 <td>VO <td>PAT <td>TO</td> <td>AO</td> <td>PI</td> <td>AL</td> <td></td> <td></td> <td></td> <td></td> </td></td>	VO <td>PAT <td>TO</td> <td>AO</td> <td>PI</td> <td>AL</td> <td></td> <td></td> <td></td> <td></td> </td>	PAT <td>TO</td> <td>AO</td> <td>PI</td> <td>AL</td> <td></td> <td></td> <td></td> <td></td>	TO	AO	PI	AL				
2002	1	14400 <td>VO <td>POT <td>TO</td> <td>AO</td> <td>PI</td> <td></td> <td></td> <td>S. XX</td> <td></td> <td>Pot de farmàcia</td> </td></td>	VO <td>POT <td>TO</td> <td>AO</td> <td>PI</td> <td></td> <td></td> <td>S. XX</td> <td></td> <td>Pot de farmàcia</td> </td>	POT <td>TO</td> <td>AO</td> <td>PI</td> <td></td> <td></td> <td>S. XX</td> <td></td> <td>Pot de farmàcia</td>	TO	AO	PI			S. XX		Pot de farmàcia
2002	1	50035 <td>VO <td>CANALÓ</td> <td>TO</td> <td>AO</td> <td>AL</td> <td>VI</td> <td></td> <td></td> <td></td> <td></td> </td>	VO <td>CANALÓ</td> <td>TO</td> <td>AO</td> <td>AL</td> <td>VI</td> <td></td> <td></td> <td></td> <td></td>	CANALÓ	TO	AO	AL	VI				
2002	1	50028 <td>VO <td>TEULA</td> <td>TO</td> <td>AO</td> <td>AL</td> <td>VI</td> <td></td> <td></td> <td></td> <td></td> </td>	VO <td>TEULA</td> <td>TO</td> <td>AO</td> <td>AL</td> <td>VI</td> <td></td> <td></td> <td></td> <td></td>	TEULA	TO	AO	AL	VI				
2002	4	50032			TO	AO						
2002	1	50025			TO	AO				S. XX		Rajoles de cartabó, verdes i blanques
2002	1	50037			TO	AO						Canonada vidrada
2002	1	50033			TO	AO						Decoració de color blau i granat
2002	10	PS	TPT		MA	AO						Rajola policroma dels oficis
2002	3	PE	TPT		MA	AO						
2002	1	14005 <td>FO <td>CAT <td>TO</td> <td>AR <td>PI</td> <td>AL</td> <td></td> <td>Modern</td> <td></td> <td>Possible mateixa peça.</td> </td></td></td>	FO <td>CAT <td>TO</td> <td>AR <td>PI</td> <td>AL</td> <td></td> <td>Modern</td> <td></td> <td>Possible mateixa peça.</td> </td></td>	CAT <td>TO</td> <td>AR <td>PI</td> <td>AL</td> <td></td> <td>Modern</td> <td></td> <td>Possible mateixa peça.</td> </td>	TO	AR <td>PI</td> <td>AL</td> <td></td> <td>Modern</td> <td></td> <td>Possible mateixa peça.</td>	PI	AL		Modern		Possible mateixa peça.
2002	4	14005 <td>SD <td>CAT <td>TO</td> <td>AR <td>PI</td> <td>AL</td> <td></td> <td></td> <td></td> <td>Negre</td> </td></td></td>	SD <td>CAT <td>TO</td> <td>AR <td>PI</td> <td>AL</td> <td></td> <td></td> <td></td> <td>Negre</td> </td></td>	CAT <td>TO</td> <td>AR <td>PI</td> <td>AL</td> <td></td> <td></td> <td></td> <td>Negre</td> </td>	TO	AR <td>PI</td> <td>AL</td> <td></td> <td></td> <td></td> <td>Negre</td>	PI	AL				Negre
2002	7	14005 <td>SD <td>FIN <td>TO</td> <td>GR <td>PI</td> <td>AL</td> <td></td> <td>Alt Medieval S. XII</td> <td></td> <td>Negre- bru</td> </td></td></td>	SD <td>FIN <td>TO</td> <td>GR <td>PI</td> <td>AL</td> <td></td> <td>Alt Medieval S. XII</td> <td></td> <td>Negre- bru</td> </td></td>	FIN <td>TO</td> <td>GR <td>PI</td> <td>AL</td> <td></td> <td>Alt Medieval S. XII</td> <td></td> <td>Negre- bru</td> </td>	TO	GR <td>PI</td> <td>AL</td> <td></td> <td>Alt Medieval S. XII</td> <td></td> <td>Negre- bru</td>	PI	AL		Alt Medieval S. XII		Negre- bru
2002	1	14005 <td>SD <td>FIN <td>TO</td> <td>GR <td>PI</td> <td>AL</td> <td></td> <td></td> <td></td> <td>Molt grollera</td> </td></td></td>	SD <td>FIN <td>TO</td> <td>GR <td>PI</td> <td>AL</td> <td></td> <td></td> <td></td> <td>Molt grollera</td> </td></td>	FIN <td>TO</td> <td>GR <td>PI</td> <td>AL</td> <td></td> <td></td> <td></td> <td>Molt grollera</td> </td>	TO	GR <td>PI</td> <td>AL</td> <td></td> <td></td> <td></td> <td>Molt grollera</td>	PI	AL				Molt grollera
2002	1	14005 <td>FO <td>OLL <td>TO</td> <td>GR <td></td> <td></td> <td></td> <td></td> <td></td> <td></td> </td></td></td>	FO <td>OLL <td>TO</td> <td>GR <td></td> <td></td> <td></td> <td></td> <td></td> <td></td> </td></td>	OLL <td>TO</td> <td>GR <td></td> <td></td> <td></td> <td></td> <td></td> <td></td> </td>	TO	GR <td></td> <td></td> <td></td> <td></td> <td></td> <td></td>						
2002	10	14003 <td>SD <td>FIN <td>TO</td> <td>AO</td> <td></td> <td>VI</td> <td>VI</td> <td></td> <td></td> <td>Vidrat verd</td> </td></td>	SD <td>FIN <td>TO</td> <td>AO</td> <td></td> <td>VI</td> <td>VI</td> <td></td> <td></td> <td>Vidrat verd</td> </td>	FIN <td>TO</td> <td>AO</td> <td></td> <td>VI</td> <td>VI</td> <td></td> <td></td> <td>Vidrat verd</td>	TO	AO		VI	VI			Vidrat verd
2002	11	14003 <td>SD <td>FIN <td>TO</td> <td>AO</td> <td>PI</td> <td>PC</td> <td>VI</td> <td></td> <td></td> <td>2 fragments indeterminats. Possible gibrell</td> </td></td>	SD <td>FIN <td>TO</td> <td>AO</td> <td>PI</td> <td>PC</td> <td>VI</td> <td></td> <td></td> <td>2 fragments indeterminats. Possible gibrell</td> </td>	FIN <td>TO</td> <td>AO</td> <td>PI</td> <td>PC</td> <td>VI</td> <td></td> <td></td> <td>2 fragments indeterminats. Possible gibrell</td>	TO	AO	PI	PC	VI			2 fragments indeterminats. Possible gibrell
2002	7	14003 <td>SD <td>FIN <td>TO</td> <td>AO</td> <td></td> <td>AL</td> <td>VI</td> <td></td> <td></td> <td>Vidrat marró i groc</td> </td></td>	SD <td>FIN <td>TO</td> <td>AO</td> <td></td> <td>AL</td> <td>VI</td> <td></td> <td></td> <td>Vidrat marró i groc</td> </td>	FIN <td>TO</td> <td>AO</td> <td></td> <td>AL</td> <td>VI</td> <td></td> <td></td> <td>Vidrat marró i groc</td>	TO	AO		AL	VI			Vidrat marró i groc
2002	1	14003 <td>SD <td>CAT <td>TO</td> <td>AO</td> <td></td> <td>VI</td> <td></td> <td></td> <td></td> <td></td> </td></td>	SD <td>CAT <td>TO</td> <td>AO</td> <td></td> <td>VI</td> <td></td> <td></td> <td></td> <td></td> </td>	CAT <td>TO</td> <td>AO</td> <td></td> <td>VI</td> <td></td> <td></td> <td></td> <td></td>	TO	AO		VI				
2002	2	14003 <td>SD <td>FIN <td>TO</td> <td>AO</td> <td>PI</td> <td>VI</td> <td></td> <td></td> <td></td> <td></td> </td></td>	SD <td>FIN <td>TO</td> <td>AO</td> <td>PI</td> <td>VI</td> <td></td> <td></td> <td></td> <td></td> </td>	FIN <td>TO</td> <td>AO</td> <td>PI</td> <td>VI</td> <td></td> <td></td> <td></td> <td></td>	TO	AO	PI	VI				
2002	1	14003 <td>SD <td>FIN <td>TO</td> <td>AO</td> <td></td> <td>AL</td> <td>AL</td> <td></td> <td></td> <td></td> </td></td>	SD <td>FIN <td>TO</td> <td>AO</td> <td></td> <td>AL</td> <td>AL</td> <td></td> <td></td> <td></td> </td>	FIN <td>TO</td> <td>AO</td> <td></td> <td>AL</td> <td>AL</td> <td></td> <td></td> <td></td>	TO	AO		AL	AL			
2002	7	14002 <td>SD <td>FIN <td>TO</td> <td>AO</td> <td></td> <td>AL</td> <td>AL</td> <td></td> <td></td> <td></td> </td></td>	SD <td>FIN <td>TO</td> <td>AO</td> <td></td> <td>AL</td> <td>AL</td> <td></td> <td></td> <td></td> </td>	FIN <td>TO</td> <td>AO</td> <td></td> <td>AL</td> <td>AL</td> <td></td> <td></td> <td></td>	TO	AO		AL	AL			
2002	1	14002 <td>FO <td>FIN <td>TO</td> <td>AO</td> <td></td> <td>AL</td> <td>AL</td> <td></td> <td></td> <td></td> </td></td>	FO <td>FIN <td>TO</td> <td>AO</td> <td></td> <td>AL</td> <td>AL</td> <td></td> <td></td> <td></td> </td>	FIN <td>TO</td> <td>AO</td> <td></td> <td>AL</td> <td>AL</td> <td></td> <td></td> <td></td>	TO	AO		AL	AL			
2002	1	14002 <td>FO <td>FIN <td>TO</td> <td>AO</td> <td>IN</td> <td>AL</td> <td>VI</td> <td></td> <td></td> <td>Melada</td> </td></td>	FO <td>FIN <td>TO</td> <td>AO</td> <td>IN</td> <td>AL</td> <td>VI</td> <td></td> <td></td> <td>Melada</td> </td>	FIN <td>TO</td> <td>AO</td> <td>IN</td> <td>AL</td> <td>VI</td> <td></td> <td></td> <td>Melada</td>	TO	AO	IN	AL	VI			Melada
2002	1	14003 <td>PE <td>PAT <td>TO</td> <td>AO</td> <td></td> <td>VI</td> <td>VI</td> <td></td> <td></td> <td></td> </td></td>	PE <td>PAT <td>TO</td> <td>AO</td> <td></td> <td>VI</td> <td>VI</td> <td></td> <td></td> <td></td> </td>	PAT <td>TO</td> <td>AO</td> <td></td> <td>VI</td> <td>VI</td> <td></td> <td></td> <td></td>	TO	AO		VI	VI			
2002	1	14003 <td>VO <td>PAT <td>TO</td> <td>AO</td> <td></td> <td>AL</td> <td>VI</td> <td></td> <td></td> <td></td> </td></td>	VO <td>PAT <td>TO</td> <td>AO</td> <td></td> <td>AL</td> <td>VI</td> <td></td> <td></td> <td></td> </td>	PAT <td>TO</td> <td>AO</td> <td></td> <td>AL</td> <td>VI</td> <td></td> <td></td> <td></td>	TO	AO		AL	VI			
2002	2	14003 <td>VO <td>GIB <td>TO</td> <td>AO</td> <td></td> <td>AL</td> <td>VI</td> <td></td> <td></td> <td></td> </td></td>	VO <td>GIB <td>TO</td> <td>AO</td> <td></td> <td>AL</td> <td>VI</td> <td></td> <td></td> <td></td> </td>	GIB <td>TO</td> <td>AO</td> <td></td> <td>AL</td> <td>VI</td> <td></td> <td></td> <td></td>	TO	AO		AL	VI			
2002	1	14002 <td>VO <td>PDA <td>TO</td> <td>AO</td> <td></td> <td>AL</td> <td>AL</td> <td></td> <td></td> <td>Decoració marró i groga</td> </td></td>	VO <td>PDA <td>TO</td> <td>AO</td> <td></td> <td>AL</td> <td>AL</td> <td></td> <td></td> <td>Decoració marró i groga</td> </td>	PDA <td>TO</td> <td>AO</td> <td></td> <td>AL</td> <td>AL</td> <td></td> <td></td> <td>Decoració marró i groga</td>	TO	AO		AL	AL			Decoració marró i groga

2002	1	14003	VO	PAT	TO	AO	VI	VI						
2002	1	14003	VO	FIN	TO	AO	AL	VI						
2002	1	14005	VO	FIN	TO	GR		VI						
2002	1	14003	VO	GIB	TO	GO								
2002	1	14107	VO	PAT	TO	AO	PI	EM	EM					
2002	3	14101	SD	FIN	TO	AO								
2002	6	14101	SD	FIN	TO	AO	PI	EM	EM					
2002	2	14101	FO	PAT	TO	AO	PI	EM	EM					
2002	1	14101	FO	PAT	TO	AO	PI	EM	EM					
2002	2	14104	SD	ESC	TO	AO	PI	EM	EM					
2002	1	14107	PE	ESC	TO	AO	PI	EM	EM					
2002	1	14101	SD	ESC	TO	AO	PI	EM	EM					
2002	1	14101	SD	PAT	TO	AO	PI	EM	EM					
2002	1	14104	VO	FOB	TO	AO	PI	EM	EM					
2002	1	14255	VO	PTA	TO	AO	PI	AL	EM					
2002	1	14003	VO	SEV	TO	AO		VI	VI					
2002	1	14003	NA	CAT	TO	AO		VI						
2002	1	14003	NA	GET	TO	AO		VI						
2002	1	14003	VO	OLL	TO	AO		VI	VI					
2002	1	14003	VO	OLL	TO	AC		VI	VI					
2002	3	14003	SD	OLL	TO	AO		VI	VI					
2002	2	14003	VO	OLL	TO	GO	PI							
2002	1	14120	VO	PAT	TO	AO	PI	EM	EM					
2002	1	14103	PS	PAT	TO	AO	PI	EM	EM					
2002	1	14120	OR	EOR	MO	AO		PI	EM					
2002	1	14104	OR	EOR	MO	AO		PI	EM					
2003	3	13404	SD	FIN	TO	GM		AL						
2003	5	14304	SD	FIN	TO	GM		PC						
2003	2	14005	SD	FIN	TO	GR		PC						
2003	1	14005	VO	OLL	TO	GR		PC						
2003	2	13404	VO	OLL	TO	GM								
2003	6	14003	SD	FIN	TO	AO		AL						
2003	4	14003	SD	FIN	TO	AO		AL	VI					
2003	6	14003	SD	FIN	TO	GO		PC	VI					
2003	1	14003	SD	GER	TO	AO	IN		VI					
2003	1	14003	VO	FOB	TO	AO		VI	VI					
2003	1	14003	FO	GET	TO	AO		VI	VI					
2003	2	14003	VO	GIB	TO	GO		AL	VI					
2003	1	14003	VO	GER	TO	AO		VI	VI					
2003	1	14400	SD	FIN	TO	AO		EM	EM					
2003	1	14252	VO	FAB	TO	AO	PI		EM					
2003	1	14100	FO	PIT	TO	AO		EM						
2003	1	14252	VO	PAT	TO	AO	PI	AL	EM					
2003	1	14252	SD	PAT	TO	AO	PI	AL	EM					
2003	2	13312	SF	FIN										
2003	1	13312	NA	FIN										
2003	1	13300	SF	FIN										
2003	11	13250	SF	FIN										
2003	4	13250	VO	CSS										
2003	1	13250	PE	FOB										
2003	1	13250	NA	FIN										

2003			1	13150	SF								MOLT PETIT
2003			1	13405	VO	FIN							
2003			8	13258	SF								
2003			1	13258	CR	FIN							
2003			1	13258	VO	Vegas 16						SI - S IV	
2003			1	13258	VO	FIN OSTIA III FIG. 267						2 1/2 S. II - 1 1/2 S. III	
2003			1	13116	SF	FIN							
2003			2	13108	SF	FIN							
2003			1	13100	SF	FIN							PETITS
2004			5	13261	SF	FIN							
2004			1	13111	VO	HII						S. II	
2004			9	13111	VO	LAMB. 10A						2 1/2 s.II 1 1/2 s.III	
2004			6	13112	VO	OSTIA I FIG.16						1 1/2 S.III	
2004			1	13111	VO	LAMB 10B						2 1/2 S.I-1 1/2 S.III	
2004			9	13111	VO	BOL							
2004			1	13111	VO	LAMB. 23						2 1/2 S.II-1 1/2 S. III	
2004			1	13116	VO	BOL							
2004			4	13116	SF	FIN							
2004			25	13111	SF	FIN							
2004			12	13112	SF	FIN							
2004			2	13111	VO	LAMB 2A						S.II-III	
2004			9	60001									
2004			118	13250	SF	FIN							
2004			9	13250	PE	FOB							
2004			3	13250	NA	FIN							
2004			1	13250	AG	PTA							
2004			5	13250	VO	FIN							
2004			1	13250	AN	FIN							MOLT PETITS
2004			16	13150	SF	FIN							MOLT PETITS
2004			6	13150	VO	FIN							
2004			4	13255	SF	FIN							
2004			3	13251	SF	FIN							
2004			4	13251	VO	FIN							
2004			162	13258	SF	FIN							
2004			2	13258	AG	TAP							
2004			3	13258	PE	FOB							
2004			13	13258	CR	CSS							
2004			32	13258	VO	VEGAS 16						S. I dC. - IV dC.	
2004			11	13258	VO	OSTIA III FIG. 267						2 1/2 S.II - S. III	
2004			4	13258	VO	OSTIA III FIG. 269						SEVERS - 1 1/2 S. III	
2004			1	13258	VO	ATL.CVII.12						INDETERMINADA	
2004			5	13258	VO	FIN						2 1/2 S. II - 1 1/2 S. III	
2004			2	13258	VO	LAMB. 10A							
2004			1	13108	SF	FIN							
2004			3	13106	SF	FIN							PETITS
2004			5	13312	SF	FIN							PETITS
2004			5	13309	SF	FIN							
2004			4	13310	SF	FIN							
2004			1	13309	VO	FIN							
2004			13	13308	SF	FIN							
2004			30	13300	SF	FIN							MOLT PETITS I DESSGASTATS



2004	1	14003	SD	PAT	TO	AO		AL	VI	Groc	
2004	2	14003	SD	PAT	TO	AO		VI	VI	Marró i decoració en groc	
2004	1	14006	SD	FIN	TO	GO		VI	VI	Verd	
2004	1	14003	SD	FIN	TO	GO		VI	VI	Verd	
2004	8	14002	SD	FIN	TO	AO		AL	VI		
2005	3	50029						AL	VI	Restes de vidrat grogós	
2005	3	14003	BRO	CAT	TO	AO		AL/VI		Verdós	
2005	1	14003	NA	PO	TO	AO		VI	EM		
2005	1	14250	FO	PTA	TO	AO		AL	VI		
2005	1	14100	PE	PIT	TO	AO		VI	VI		
2005	2	14003	FO	GER	TO	AO		AL	VI		
2005	1	14003	FO	ALF	TO	GO		AL	VI	Verd	
2005	2	14003	FO	GIB	TO	AO		AL	VI		
2005	2	14003	SD	GIB	TO	AO		AL	VI	Possible mateixa peça	
2005	1	14003	FO	GIB	TO	AO		AL	VI	Groc	
2005	1	14003	FO	ALF	TO	AO		VI	VI	Verd	
2005	3	14002	SD	FIN	TO	AO		AL	VI		
2005	2	14003	SD	FIN	TO	AO		VI	VI		
2005	1	14003	SD	FIN	TO	AO		PC	VI		
2005	1	14003	SD	FIN	TO	AO		VI	VI		
2005	2	14003	SD	FIN	TO	AO		VI	VI		
2005	2	14005	VO	CAS	TO	GR		PC	VI	Forma amb abocador	
2005	5	14005	SD	FIN	TO	GR		PC	VI		
2005	3	14002	SD	FIN		GM		PC	VI	Segurament d'una cassola	
2005	1	14003	SD	ALF	TO	AO		VI	VI	Verd	
2005	1	14003	FO	GER	TO	AO		AL	VI	Melat	
2005	1	14003	FO	CAT	TO	AO		VI	VI	Groc	
2005	1	14100	FO	PIT	TO	AO		VI	VI		
2005	1	14003	FO	GET	TO	AO		VI	VI		
2005	2	14003	VO	GIB	TO	AO		AL	VI	Llavi calgut. Marró	
2005	2	14003	VO	GIB	TO	AO		AL	VI	Melat	
2005	2	14003	VO	ALF	TO	AO	IN	AL	VI		
2005	1	14003	VO	GIB	TO	AO		VI	VI		
2005	2	14005	SD	FIN	TO	GR		VI	VI	Verd	
2005	4	14003	SD	FIN	TO	GO		VI	VI		
2005	3	13258	SF	FIN							
2005	1	13258	VO	VEGAS 16							
2005	2	13111	SF	FIN							
2005	3	13116	SF	FIN							
2005	1	13111	VO	LAMB 10A						2 1/2 S. II - 1 1/2 S. III	
2005	2	13250	SF	FIN						F. S. I - 1 1/2 S. III	
2005	2	13400	VO	OLL	TC	GO					
2005	1	13400	SF	FIN	TC	GO					
2005	1	13400	FO	FIN	TL	GO					
2005	1	50015									
2005	15	50005									
2005	19	14005	SF	FIN		GR					
2005	5	14004	SF	FIN		GR					
2005	7	14005	VO	OLL/GRR		GR					







2012							1	14003 SD	FIN	TO	AO	AL	VI							
2012							8	14003 SD	FIN	TO	AO	AL	VI					Marró, groc, i verd fosc		
2012							1	14005 NA	CAT	TO	AR	IF	PI							
2012							1	14003 VO	ALF	TO	AO	AL/VI						Marró		
2012							1	14003 VO	ESC	TO	AO	VI	VI							
2012							1	14400 VO	PLA	TO	AO	EM	EM							
2012							2	30000												
2012							1	13258 VO	VEGAS 16									S. I - IV		
2012							1	13258 CR	FIN											
2012							1	13111 SF	FIN											
2012							1	13250 SF	FIN											
2012							1	13400 VO	FOB											
2012							4	13300 SF	FIN									PETITS		
2013							1	13402 SF	FIN	TL	GR									
2013							1	13402 VO	FIN	TL	GR									
2013							1	13316												
2013							4	14002 SF	FIN											
2013							2	14002 VO	FIN											
2013							1	14002 PE	FOB											
2013							1	50025												
2013							1	50003												
2013							6	14002 SF	FIN	TO	AO	AL	VI							
2013							3	14003 SF	FIN	TO	AO	AL	VI							
2013							5	14003 SF	FIN	TO	AO	VI								
2013							1	14003 SD	GRR	TO	AO	IN	VI	VI				Verd gòtic, línia incisa ondulada.		
2013							1	14003 SF	FIN	TO	AO	VI	VI							
2013							2	14006 SF	FIN	TO	GR	PC	VI							
2013							1	14003 NA	ALF	TO	AO	AL	VI							
2013							2	14002 SF	FIN	TO	AO	AL								
2013							1	14003 VO	GIB	TO	AO	VI								
2013							1	14003 FO	FIN	TO	AO	AL	VI							
2013							1	14003 VO	COS	TO	AO	AL	VI							
2013							1	14400 SD	FIN	TO	AO	EM	EM					Blanc		
2013							1	14100 SD	FOB	TO	AO	AL	VI							
2013							2	14002 VO	FOB	TO	GO									
2013							1	14003 SF	FIN	TO	AO	PC	VI							
2013							1	14005 VO	OLL	TO	GO	PC								
2013							1	14005 VO	OLL	TO	GR	PC								
2013							5	14002 SD	FIN	TO	GO	PC						Molt grollera i una mica bescuitada		
2013							1	14006 SD	FIN	TO	AR	VI								
2013							4	14005 SD	FIN	TO	GR	PC								
2013							4	14002 SD	FIN	TO	BE	PC								
2013							5	14003 SF	FIN	TO	AO	AL/VI								
2014							4	14003 SF	FIN	TO	AO	AL	VI						Mateix objecte	
2014							6	14003 SF	FIN	TO	BE	PC	VI						Mateixa peça	
2014							5	14003 SF	FIN	TO	AO	AL/VI								
2014							1	14003 SF	FOB	TO	AO	VI	VI						Vidrat verd gòtic intern	
2014							6	14003 SF	GET	TO	AO	VI							Verd gòtic	
2014							1	14003 VO	FIN	TO	AO	VI							Verd gòtic	
2014							1	14003 VO	SEV	TO	AO	AL	VI							
2014							1	14003 VO	OLL	TO	AO	AL	VI							

2014	3	14003	VO	GIB		TO	AO		AL	VI		
2014	1	14003	VO	GER		TO	AO		VI			
2014	1	14003	VO	PTA		TO	AO		AL	VI		Verd però malmès.
2014	1	14003	VO	GIB		TO	AO		VI			
2014	1	14003	VO	FOB		TO	AO		VI			Marró amb decoració groga
2014	1	14003	VO	TAP		TO	AO		VI			
2014	2	14006	VO	GET		TO	AR		AL	VI		Verd Marró
2014	2	50013										
2014	3	50003										
2014	1	14006	SD	FIN		TO	AR			VI		
2014	2	14006	SD	FIN		TO	BE			VI		
2014	8	14005	SD	FIN		TO	AR		PC			
2014	1	14005	NA	OLL		TO	GR		PC			
2014	1	14255	FO	PAT		TO	AO	PI	AL	EM		Dec. Central d'un peix
2014	2	14255	SD	PAT		TO	AO	PI	AL	EM		
2014	1	14100	SD	ESC		TO	AO		AL	VI		
2014	?	1	14252	VO	PAT	TO	AO	PI	AL	VI	?	Dec. Zoomorfa central i orla d'estrelles
2014	1	14107	PE	PAT		TO	AO	PI	EM	EM		
2014	1	14003	SD	FIN		TO	AO	PI	AL			Línies
2014	1	14003	FO	CNT		TO	AO	PI	AL			
2014	1	14003	AN	CNT		TO	AO		VI	VI		Verd gòtic malmès
2014	3	14003	SF	FIN		TO	AO		AL	VI		Restes de vidrat a l'exterior
2014	5	14003	SF	FIN		TO	AO		AL	VI		
2014	8	14002	SF	FIN		TO	AO		AL			
2014	1	14005	VO	OLL		TO	GR		PC			Mateixa peça que la nansa
2014	1	14005	VO	CAS		TO	GR		PC			
2014	2	14005	SF	FIN		TO	GR		PC			
2014	6	13404	SF	FIN		TO	BE		AL			
2014	3	14005	SF	FIN		TO	GR		PC			
2014	2	14002	SF	FIN		TO	GO		PC			
2014	5	13111	SF	FIN								
2014	1	13111	VO	BOL								
2014	1	13108	SF	FIN								MOLT PETITS
2014	1	13100	SF	FIN								MOLT PETITS
2014	3	13258	SF	FIN								MOLT PETITS
2014	2	13400	SF	FIN								
2014	1	13400	VO	FIN								
2014	3	13402	SF	FIN		TL	GR					
2014	3	14002	SF	FIN								
2014	1	14000	SF									
2014	1	40001										
2014	1	20000										
2017	4	50005										
2017	9	13402	SF	FIN		TL	GR					
2017	2	13402	VO	CSS		TL	GR					
2017	1	13255	SF	FIN								
2017	1	13258	SF	FIN								
2017	3	13400	SF	FIN								
2017	2	13400	PE	FOB								
2017	1	13300	AN	FIN								
2017	1	14003	VO	GER		TO	AO	IN	AL	VI		



2019	1	14003 FO	GET	TO	AO	IN	VI	VI	
2019	1	14003 PE	FIN/FOB	TO	AO		VI	VI	
2019	1	14003 VO	PO	TO	AO	AC	VI		
2019	1	14006 VO	CAS	TO	GR		VI/PQVI		Verd fosc
2019	1	14003 VO	PO	TO	AO	AC	VI		
2019	1	14006 SD	FIN	TO	AR	PI	AL	VI	Vidrat verd
2019	1	14006 SD	FIN	TO	BE		AL	VI	Verd
2019	1	14003 SD	FIN	TO	AO	PI	AL	VI	
2019	5	14003 SD	FIN	TO	AO		VI		Verd gòlic
2019	1	14003 SD	FIN	TO	AO		VI	VI	Vidrat verd
2019	2	14003 SD	FIN	TO	AO		VI	VI	Vidrat groc. Mateixa peça
2019	1	14003 SD	FIN	TO	AO		VI	VI	Marro (modern)
2019	1	14003 NA	CNR	TO	AO		VI		Vidrat verd
2019	1	14006 NA	CNT	TO	AR		VI		Vidrat verd
2019	1	14003 NA	CAT	TO	AO		VI		Verd gòlic
2019	1	14003 BRO	CAT	TO	AO		VI		Verd grogós
2019	6	14003 SD	FIN	TO	AO		AL	VI	Hi ha gotes que han regalim
2019	7	14003 SD	FIN	TO	AO		AL/VI		
2019	3	14002 SD	FIN	TO	AO		AL		Vidrat verd molt fosc
2019	1	14005 SD	FIN	TO	AR		VI		Verd.
2019	4	14003 SD	FIN	TO	AR/BE		VI		Vidrat verd. mateixa peça.
2019	1	14005 SD	FIN	TO	AR/BE		VI		Mateixa peça
2019	2	14006 SD	FIN	TO	AO		VI	VI	Vidrat verd. mateixa peça.
2019	1	14006 VO	GET	TO	AR		VI	VI	Vidrat verd. mateixa peça.
2019	1	14006 SD	FIN	TO	AR		VI	VI	Vidrat verd. mateixa peça.
2019	1	14003 SD	FIN	TO	GO		VI	VI	Verd-grogós
2019	168	13250 SF	FIN						Verd-grogós
2019	15	13250 NA	FIN						
2019	9	13250 PE	FIN						
2019	9	13251 SF	FIN						
2019	6	13400 SF	FIN	TL	GO				
2019	4	13401 SF	FIN		GO				
2019	134	13402 SF	FIN	TL	GR				
2019	11	13402 VO	OLL	TL	GR				
2019	16	13403 SF	FIN		GR				
2019	2	13250 VO	GRR						
2019	3	13150 SF	FIN						
2019	151	13258 SF	FIN						
2019	2	13258 NA	TAS						
2019	11	13258 PE	FOB						
2019	7	13258 AG	PTA						
2019	55	13258 VO	VEGAS 16					S. I - IV	
2019	24	13258 VO	OSTIA III 267					2 1/2 SII - 1 1/2 S.III	
2019	10	13258 VO	ATL CVII 12					INDETERMINADA	
2019	1	13258 VO	OSTIA III 269					SEVERS - 1 1/2 S.III	
2019	4	13258 VO	FIN						
2019	5	13100 SF	FIN						
2019	3	13108 SF	FIN						
2019	3	13108 SF	FIN						
2019	3	13106 VO	BOL						

2019						63	13111	SF	FIN							
2019						8	13116	SF	FIN							
2019						7	13111	CR	BOL							
2019						10	13111	CR	LAMB 10AB							F.SI - 1 1/2 S.III
2019						10	13111	VO	LAMB10A							2 1/2 S.II - 1 1/2 S. III
2019						4	13111	VO	LAMB2b							2 1/2 S.II - 1 1/2 S. III
2019						3	13111	VO	LAMB4/36B							S. II - 1 1/2 II
2019						15	13111	VO	BOL							
2019						1	13111	AG	PTA							
2019						13	13258	CR	BOL							
2019						3	13261	AG	PTA							
2019						12	13111	PE	FOB							
2019						1	13111	NA	TAS							
2019						1	13111	VO	LAM 23							2 1/2 S.II - 1 1/2 S.III
2019						2	13111	VO	LAMB10A							2 1/2 S.II - 1 1/2 S.III
2019						2	13111	VO	OSTIAI-15							1 1/2 S.II - 2 1/2 S.IV
2019						1	13106	PE	FOB							
2019						2	13108	VO	BOL							
2019						2	20000									
2019						1	30000									
2019						1	60001									
2019						1	13200									
2019						2	13309	AN	FIN							
2019						1	13308	AN	FIN							
2019						1	13306	AN	FIN							
2019						2	13300	AN	FIN							
2019						2	13312	NA	FIN							
2019						2	13300	NA	FIN							
2019						3	13308	VO	FIN							
2019						9	13312	SF	FIN							
2019						17	13310	SF	FIN							
2019						17	13309	SF	FIN							
2019						20	13300	SF	FIN							
2019						18	50005									
2019						1	13320									
2019						1	13312	PI	FIN							
2019						16	14002	SF	FIN							
2019						1	14002	PE	FIN							
2019						14	14200	SF	FIN							
2019						3	14000	SF	FIN							
2019						1	13119	SF	FIN		PINT					
2019						1	13117	VO	COPA							
2020						1	50013									
2020						57	13250	SF	FIN							
2020						6	13250	PE	FIN							
2020						1	13250	AG	PTA							
2020						11	13250	VO	CSS							
2020						4	13250	NA	FIN							
2020						1	13258	VO	HAYES 182 OSTIA I FIG17							
2020						9	13258	VO	OSTIAI FIG271							2 1/2 S.II - 1 1/2 S.III
2020						2	13258	VO	ATL CVIII							

2020	50	13111	SC	FIN					
2020	3	13308	NA	FIN					
2020	7	13313	SF	FIN					
2020	7	13310	SF	FIN					
2020	6	13309	SF	FIN					
2020	1	13306	SF	FIN					
2020	4	13300	SF	FIN					
2020	8	50015							
2020	1	13200	NA	FIN					
2020	2	13150	PE	FIN					
2020	165	13258	SF	FIN					
2020	1	13261	SF	FIN					
2020	9	13258	PE	FOB					
2020	14	13258	CR	FIN					
2020	1	13258	AN	CSS					
2020	2	13258	NA	FIN					
2020	7	13258	AG	PTA					
2020	14	13258	CR	FIN					
2020	1	13258	AN	CSS					
2020	2	13258	NA	FIN					
2020	7	13258	AG	PTA					
2020	1	13261	AG	PTA					
2020	43	13258	VO	VEGAS 16				S. I - S. IV	
2020	2	13261	VO	VEGAS 16				S. I - S. IV	
2020	38	13258	VO	OSTIA III FIG. 267				2 1/2 S. II - 1 1/2 S. III	
2020	2	13261	VO	OSTIA III FIG. 267				2 1/2 S. II - 1 1/2 S. III	
2020	1	13258	VO	OSTIA III FIG. 269				SEVERS - 1 1/2 S. III	
2020	3	13258	VO	ATL. CVII 12				INDETERMINADA	
2020									
2020	3	13258	VO	FIN					
2020									
2020									
2020									
2020	5	13100	SF	FIN					
2020	3	13108	SF	FIN					
2020	1	13108	VO	DRAG 37		MO		S. I - III	
2020	20	13402	SF	FIN					
2020	1	13402	CR	FIN					
2020	1	13402	VO	FIN					
2020	1	13402	AG	PTA					
2020	1	13108	PE	DRAG. 17B				S. I - III	SIGILLUM
2020	9	13113	SF	FIN					
2020	3	13116	SF	FIN					
2020	12	13111	VO	LAMB10A					
2020	3	13111	VO	LAMB 2A				2 1/2 S. II - 1 1/2 S. III	
2020	6	13111	CR	LAMB 10A				100 - 160	
2020	11	13111	CR	OSTIA III FIG. 217					
2020	2	13111	VO	LAMB23				2 1/2 S. II - 1 1/2 S. III	
2020	1	13111	VO	OSTIA I FIG 113				1 1/2 S. III	
2020	1	13111	VO	LAMB 4/36B				S. II - 1 1/2 s. III	
2020	2	13111	VO	LAMB10B				F I - P 1/2 III	
2020	17	13116	VO	BOL					
2020	4	13111	CR	BOL					







2020	9	14003	SD	FIN	TO	AO	AL	VI	Groc
2020	7	14003	SD	FIN	TO	AO	AL	VI	Verd
2020	2	14006	SD	FIN	TO	AO	AL	VI	
2020	1	14003	SD	FIN	TO	AO	VI	VI	
2020	2	14003	NA	FIN	TO	AO	VI	VI	Groga
2020	1	14006	NA	GET	TO	AR	VI	VI	Acanalada groga
2020	1	14003	SD	FIN	TO	BE	PI	VI	
2020	1	14003	VO	FOB	TO	AO	AL	VI	
2020	1	14003	VO	CAS	TO	AO	VI	VI	
2020	1	14003	VO	CASS	TO	AO	PC	VI	
2020	3	14255	VO	PLA	TO	AO	PI	AL	Orles de manganès i al centre verd catalana
2020	1	14250	PE	ESC	TO	AO	PI	AL	EM
2020	1	14255	VO	PLA	TO	AO	PI	AL	EM
2020	1	14250	SD	PLA	TO	AO	PI	AL	De Manresa
2020	1	14252	VO	PLA	TO	AO	PI	AL	Dues línies de manganès
2020	1	14250	VO	ESC	TO	AO	PI	AL	
2020	1	14300	VO	PLA	TO	AO	EM	EM	
2020	16	14005	SD	FIN	TO	GR	PC	PC	Nègre
2020	6	14005	SD	FIN	TO	GR	PC	PC	Gris plom
2020	6	14002	SD	FIN	TO	BE	PC	PC	Grollera
2020	4	14005	SD	FIN	TO	GR	PC	PC	Interior bru
2020	4	14002	SF	FIN	TO	AO	AL	AL	
2020	4	14003	SF	FIN	TO	AO	AL	VI	
2020	1	14006	VO	GIB	TO	AR	AL	VI	
2020	1	14003	VO	GIB	TO	AO	AL	VI	
2020	1	14003	VO	MOR	TO	AO	VI	VI	
2020	1	14003	VO	GIB	TO	AO	AL	VI	
2020	1	14003	VO	GIB	TO	AO	AL	VI	
2020	1	14003	VO	GIB	TO	AO	AL	VI	Groc-verdós
2020	1	14003	VO	GIB	TO	AO	AL	VI	Verd
2020	1	14003	NA	OLL	TO	AO	AL	VI	Verd. Esta malinès
2020	1	14003	FO	FOB	TO	AO	AL	VI	
2020	1	14003	FO	BOL	TO	AO	AL	VI	
2020	1	14003	NA	CNT	TO	AO	AL	VI	Grogós
2020	1	14003	PE	CNT	TO	AO	VI	VI	Mateixa peça
2021	1	14255	VO	PLA	TO	AO	PI	AL	S. XIV
2021	1	14255	VO	PLA	TO	AO	PI	AL	EM
2021	1	14255	VO	PLA	TO	AO	PI	AL	EM
2021	1	14255	VO	PLA	TO	AO	PI	AL	EM
2021	1	14255	VO	PLA	TO	AO	PI	AL	EM
2021	1	14255	SD	PLA	TO	AO	PI	AL	EM
2021	1	14252	SD	LA	TO	AO	PI	AL	EM
2021	1	14255	NA	GET	TO	AO	PI	AL	EM
2021	1	14051	PS	SEV	TO	AO	PI	EM	Pitxer línia de manganès sobre blanc
2021	1	14051	VO	SEV	TO	AO	PI	EM	
2021	1	14005	VO	CAS	TO	AO	PI	VIMELAT S. XIII	Llàgrima i línia de manganès
2021	2	14002	VO	OLL	TO	GR	PC	AL	Molt cendrosa
2021	1	14005	VO	OLL	TO	BE	PC	PC	
2021	1	14002	VO	OLL	TO	GR	AL	AL	Gris plom
2021	6	14002	SD	FIN	TO	BE	PC	PC	Interior marró
2021	14	14005	SD	FIN	TO	GR	PC	PC	
2021	4	14002	SD	FIN	TO	GRO/BE	PI	EM	Decoració amb salsetxa triple (Telese)
2021	3	14104	VO	PLA	TO	AO	PI	EM	EM

2021						TO		PI	EM	EM		
		1 14104 VO	FOB			TO						
2021		1 14101 SD	FIN			TO		PI	EM	EM		
2021		1 14250 SD	PLA			TO AO		PI	AL	EM		
2021		1 14003 VO	OLL			TO GO		PC	VI		Verd fosc	
2021		1 14006 VO	BOL			TO BE MU		VI	VI			
2021		1 14003 FO	BAC			TO AO		AL	VI			
2021		1 14003 FO	GET			TO AO		AL	VI			
2021		7 14003 FO	GIB			TO AO		AL	VI		Verd	
2021		1 14002 PE	FOB			TO GO						
2021		1 14003 VO	GET			TO AO		PC	AL			
2021		1 14005 VO	OLL			MA BE		AL			Mateixa peça	
2021		1 14005 FO	OLL			MA BE		AL			Molt grollera	
2021		1 14005 VO	GET			TO AR		AL			Negre	
2021		2 14005 VO	OLL			TO AR		AL			Negre	
2021		1 14100 PS	TAP			TO AO		VI				
2021		1 14006 VO	GER			TO AR		VI			La pasta és una mica bescurtada. Verd	
2021		1 14003 AN	CNT			TO AO AC		VI			Vidrät grogós	
2021		1 14003 VO	CNT			TO AO AC		VI			Vidrät grogós	
2021		7 14003 VO	GIB			TO AO		AL	VI		Vidrät verdós	
2021		1 14003 VO	GIB			TO AO		AL	VI		Melat	
2021		1 14003 VO	FOB			TO AO		AL	VI			
2021		1 14003 VO	ALF			TO AO		AL	VI		Melat	
2021		1 14003 VO	GIB			TO AO		VI			Melat	
2021		1 14003 VO	GIB			TO AO		AL	VI			
2021		1 14002 SD	TAP			TO AO		VI				
2021		6 50029 SF	TEULA			TO GO		PC				
2021		1 50003 SF				GO		AL			Blanc	
2021		2 50013 SF									Pintat de color vermell	
2021		12 14002 SD	FIN			TO AO		AL			Frag. Indeterminat	
2021		4 14003 SD	FIN			TO AO		AL	VI		Vidrät verd	
2021		4 14003 SD	FIN			TO GO		PC	VI		Bescusat algun frag.	
2021		4 14003 SD	FIN			TO AO		VI				
2021		18 14003 SD	FIN			TO AO		AL	VI			
2021		1 14100 FO	BOL			TO AO		AL	VI		Vidrät blanc. Mateixa peça	
2021		2 14100 VO	BO			TO AO		AL	VI		Mateixa peça	
2021		4 14003 VO	GIB			TO AO		AL	VI		Vidrät verdós-groc	
2021		1 14003 SD	FOB			TO AO		AL	VI		Vidrät verdós-groc	
2021		3 14003 SD	FIN			TO GO		PC	VI			
2021		1 14003 PE	GIB			TO AO		AL	VI			
2021		1 14003 SD	FIN			TO AO		AL	VI			
2021		1 14003 VO	OLL			TO AO		PC	VI			
2021		1 14252 VO	PAT			TO AO		PI	EM	EM		
2021		1 14002 SD	FIN			TO GO		AL				
2021		6 14005 SD	FIN			TO GR		PC			Poss. Gerra	
2021		1 14005 SD	FIN			TO GR		PC	AL		Pasta molt grollera	
2021		2 14005 SD	FIN			TO BE						
2021		43 13250 SF	FIN									
2021		2 13250 NA	FIN									
2021		2 13250 VO	BOL									
2021		7 13250 ST	FIN			GO						

Inventaris

2021		1	13250	CR	FIN			GO				
2021		11	13251	SF	FIN							
2021		5	13251	SF	FIN			GR				
2021		2	13251	VO	CSS							
2021		1	13250	VO	GER							
2021		1	13150	VO	FIN							MOLT PETIT
2021		87	13258	SF	FIN							
2021		7	13312	SF	FIN							
2021		6	13310	SF	FIN							
2021		6	13308	SF	FIN							
2021		8	13300	SF	FIN							
2021		1	13308	VO	FIN							
2021		2	13308	NA	FIN							
2021		1	13300	AN	FIN							
2021		5	13100	SF	FIN							
2021		1	13104	SF	FIN							
2021		4	13106	SF	FIN							
2021		1	13108	VO	FIN							MOLT PETIT
2021		1	13258	AG	TAP							
2021		4	13258	CR	FIN							
2021		3	13258	PE	FIN							
2021		12	13258	VO	VEGAS 16							S. I - IV
2021		7	13258	VO	OSTIA III FIG.267							2 1/2 S.II - 1 1/2 S.III
2021		2	13258	VO	OSTIA III FIG. 269							SEVERS - 1 1/2 S.III
2021		1	13258	VO	ATL. CVII-12							INDETERMINADA
2021		1	13204	NA	FIN							
2021		1	13204	DI	FIN							
2021		1	50013									COLOR VERMELL
2021		6	50015									
2021		1	13108	CR	FIN							
2021		3	13116	SF	FIN							
2021		19	13111	SF	FIN							
2021		5	13112	SF	FIN							
2021		2	13111	PE	FOB							2 1/2 II - 1 1/2 III
2021		5	13111	VO	LAMB10A							2 1/2 S.II - 1 1/2 S.III
2021		1	13111	VO	LAMB10B							
2021		1	13111	VO	LAMB23							2 1/2 S.II - 1 1/2 S.III
2021		1	13115	VO	LAMBla							90-2 1/2 II
2021		11	13116	VO	BOL							
2022		1	14003	PS	OLL				TO AO	VI/ALVI		Mateixa peça
2022		3	14003	VO	OLL				TO AO	VI/ALVI		Mateixa peça
2022		8	14003	SD	OLL				TO AO	VI VI		
2024		1	14003	VO	PLA				TO AO	VI VI		
2024		1	14003	VO	PLA				TO AO	VI VI		
2024		5	14002	SD	FIN				TO AO	AL		
2024		1	14300	SD	PLA				TO	VI		
2024		8	14005	SD	FIN				TO GR	AL		Exterior maró-gris
2024		3	14005	SD	FIN				TO GR	AL		Exterior negre
2024		2	14005	SD	FIN				TO GR	AL		Gris plom
2024		3	14005	FO	OLL				TO GR	AL		



















2033		2	50037																Vidrat verd				
2033		1	50032																	Vidrat verd			
2033		1	14003 BR	CAT					TO	AO		VI											
2033		1	14003 NA	CAT					TO	AO	IN	VI											
2033		1	14003 NA	GET					TO	AO		VI/PC							Vidrat marró amb patina negra				
2033		1	14002 NA	GET					TO	AO	PI	AL											
2033		1	14002 NA	GET					TO	AO	PI	VI							Té una taca de vidrat				
2033		1	14003 AN	GRR					TO	AO	PI	VI							Pinat de color bru a l'exterior				
2033		1	14003 PE	PLA					TO	AO		VI							Vidrat blanc a l'exterior				
2033		1	14002 FO	FIN					TO	AO		AL											
2033		1	14002 PE	CAT					TO	AO		AL											
2033		1	14002 PE	CNT					TO	AO		AL											
2033		1	14002 VO	PDA					TO	AO		VI											
2033		2	14003 SF	FIN					TO	AO		VI											
2033		3	14002 SF	FIN					TO	AO	IN	AL											
2033		1	14003 SF	FIN					TO	AO		PC	VI										
2033		8	14003 SF	FIN					TO	AO		AL	VI										
2033		2	14003 VO	PLA					TO	AO	IN	VI							Tot i que el vidrat exterior ha saltat				
2033		1	14002 NA	SEV					TO	AO		VI							Segurament està vidrada				
2033		1	14005 SF	FIN					TO	GR		AL											
2033		1	14005 NA	CAT					TO	AR		AL											
2033		1	14003 NA	CAT					TO	AO	IN	AL											
2033		1	14114 VO	PLA					TO	AO		PI	EM	EM									
2033		1	14107 FO	PLA					TO			PI	EM	EM	S. XVIII								
2033		18	14002 SF	FIN					TO	AO		AL											
2033		14	14003 SF	FIN					TO	AO		VI											
2033		4	14003 SF	FIN					TO	GO		AL/VI											
2033		2	14003 SF	FIN					TO	AO	PI	PC/VI											
2033		11	14003 SF	FIN					TO	GO		PC	VI										
2033		5	14003 SF	FIN					TO	AO		AL	VI										
2033		6	14005 SF	FIN					TO	AR		AL								Mateixa peça			
2033		7	14003 SF	FIN					TO	AO		VI											
2033		1	14003 SF	PLA					TO	AO		AL	VI										
2033		1	14005 SF	FIN					TO	AO		PC	VI										
2033		1	50025						TO	AO										Vidrat verd a l'interior			
2034		1	14002 NAV/OLL						TO	BE		PC/AL								Mateix objecte			
2034		2	14002 VO	OLL					TO	BE		PC/AL									Mateix objecte		
2034		1	14002 SF	OLL					TO	BE		AL											
2034		1	14002 SF	OL					TO	GO	PI	AL											
2034		1	14005 VO	GET					TO	AR		AL	AL										
2034		1	14005 SF	FIN					TO	BE		AL											
2034		1	14300 VO	ESC					TO	AO		AL	AL										
2034		1	14002 SF	FIN					TO	AO		AL											
2034		1	14002 VO	PTA					TO	AO		AL/VI											
2034		1	14002 SD	CNT					TO	AO													
2034		5	14002 SD	FIN					TO	AO		AL											
2034		1	14003 SF	FIN					TO	AO		VI	VI										
2034		1	14003 SF	FIN					TO	AO		VI											
2034		2	14003 VO	GIB					TO	AO		VI											
2034		2	14003 VO	CNT					TO	AO	IN	VI											
2034		1	14101 OR	EOR					MO			PI	EM	EM									
																				Vidrats verds			
																				Decoració de cercles concèntrics al la vora de la boca			
																				Sagnadora			

2034	1	13312	AN																				
2034	2	13300	SF																				
2034	1	13308	VO																				
2034	6	13250	SF																				
2034	1	13258	VO				VEGAS 16																
2034	1	13251	SF																				
2034	1	13253	SF																				
2035	1	13258	SF				FIN																
2035	1	13255	SF				FIN																
2035	2	13250	SF				FIN																
2035	1	13312	SF				FIN																
2035	1	13312	NA				FIN																
2035	9	50037																					
2035	3	50032																					
2035	1	50028																					
2035	12	50032																					
2035	4	50031																					
2035	1	50032																					
2035	2	50032																					
2035	4	50032																					
2035	1	14003	VO				GIB				TO	AO									VI	VI	
2035	1	14003	VO				GET				TO	AO										VI	VI
2035	1	14003	VO				PTA				TO	AO										VI	VI
2035	1	14003	VO				GER				TO	AO	IN									VI	VI
2035	1	14002	VO				FIN				TO	AO										AL	AL
2035	1	14003	AN				CAT				TO	AO										VI	VI
2035	1	14003	VO/NA				OLL				TO	AO										AL	VI
2035	1	14003	SF				FIN				TO	AO										PC	VI
2035	1	50035																					
2035	1	50038																					
2035	1	14100	SD				ESC				TO											EM	EM
2035	1	14003	BR				CAT				TO											VI	
2035	1	14003	FO				GET				TO	AO										VI	VI
2035	1	14003	NA				CAT				TO	AO										VI	VI
2035	1	14003	NA				FIN				TO	AO										VI	VI
2035	1	14003	NA				CAS				TO	AO										VI	VI
2035	1	14003	NA				CNT				TO	AO										VI	VI
2035	1	14002	PE				CAT				TO	AO										AL	VI
2035	1	14003	FO				ESC				TO	AO	IN									AL	AL
2035	1	14003	PE				CAT				TO	AO	IN									AL	AL
2035	1	14003	PE				FAT				TO	AO										VI	AL
2035	1	14003	FAB				GRE				TO	AO										VI	VI
2035	1	14002	PE				CAT				TO	AO										VI	VI
2035	1	14003	NA				CAT				TO	AO										VI	VI
2035	1	14003	FO				PLA				TO	AO										AL	VI
2035	1	14003	FAB				GET				TO	AO										VI	VI
2035	1	14003	SD				FIN				TO	AO										VI	VI
2035	1	14101	FO				ESC				TO											EM	EM
2035	3	14101	SD				ESC				TO											EM	EM
2035	1	14101	FO				ESC				TO											EM	EM

2035	1	14101	OR	ESC	TO	EM	EM	Herbes
2035	3	14002	SF	FIN	TO AO	AL		
2035	3	50025			AO			
2035	1	14002	SD	CAT	TO AO	AL		
2035	1	14002	SD	FIN	TO AO	AL		
2035	1	14005	VO	GET	TO AR	PC		
2035	1	14114	VO	PLA	TO	PI EM	EM	
2035	1	14101	FO	ESC	TO	PI EM	EM S.XVII	
2035	1	14101	VO	PLA	TO	PI EM	EM	
2035	1	14101	VO	PLA	TO	PI EM	EM S.XVIII	
2035	1	14101	SD	PLA	TO	PI EM	EM	
2035	1	14250	VO	ESC	TO	PI EM	EM	
2035	2	14104	VO	ESC	TO	PI EM	EM	
2036	2	14003	SF	FIN	TO AO	AL VI		
2036	1	14005	SF	FIN	TO AR/BE	AL		Bru
2036	7	14003	SD	PLA	TO AR PI	VI		Marró
2036	1	14003	SD	PLA	TO AR	AL VI		
2036	1	14003	SD	FIN	TO AR	VI VI		Vidrada blanca
2036	1	50037						
2036	2	50029						
2036	1	14003	BR	CAT	TO AO	VI		
2036	1	14003	NA	SEV	TO AO	VI		
2036	1	14003	NA	CAT	TO AO	VI		
2036	1	14003	PE	GRR	TO AO	VI VI		
2036	1	14002	PE	CAT	TO AO	AL		
2036	1	14003	PE	GIB	TO AO	AL VI		
2036	1	14003	SD	FIN	TO AO	VI VI		
2036	1	14002	PE	CAT	TO AO	VI		Vidrat marró
2036	1	14003	PI	FIN	TO AO	VI		Melat
2036	1	14003	VO	PLA	TO AO	VI VI		
2036	1	14003	VO	PLA	TO AO	VI VI		
2036	2	14003	VO	GIB	TO AO	VI VI		
2036	1	14003	VO	GIB	TO AO	VI VI		
2036	1	14003	VO	PLA	TO AO	VI VI		
2036	1	14003	AN	GER	TO AO	VI VI		
2036	1	14003	PI	CNT	TO AO	VI VI		
2036	1	14003	NA	FIN	TO AO	AL		
2036	5	14005	SF	FIN	TO AR	IP		
2036	1	14005	SF	FIN	TO AR	IP		
2036	2	14005	FO	OLL	TO GR	AL		Molt grollera
2036	2	14005	VO	OLL	TO GR	AL		
2036	11	14003	SF	FIN	TO AO	PC VI		
2036	16	14003	SF	FIN	TO AO	AL VI		
2036	6	14003	SF	FIN	TO AO	VI VI		
2036	3	14006	SF	FIN	TO AR	AL VI		
2036	1	14002	SF	FIN	TO AR IN	AL		
2036	3	14002	SF	FIN	TO AR IP	AL		
2036	1	14003	VO	GET	TO AR	AL VI		
2036	1	14003	SF	FIN	TO AO	VI VI		
2036	4	14002	SF	FIN	NO BE	AL		

Inventaris

2036					1	14003	VO	GIB	TO	AO			VI	VI			
2036					1	14002	SD	GET	TO	AO			AL				
2036					1	14129	FO	ESC	TO			PI	EM	EM		Dec vegetal	
2036					1	14101	SD	FIN	TO			PI	EM	EM			
2036					1	14101	SD	FIN	TO			PI	EM	EM			
2036					1	14104	VO	ESC	TO			PI	EM	EM			
2036					3	14101	SD	ESC	TO			PI	EM	EM			
2036					1	14100	SD	ESC	TO			EM	EM	EM		Ha saltat l'es malt	
2036					1	14100	PE	PLA	TO								
2036					1	14302	SD	FIN	TO				EM	EM			
2036					1	14201	SD	ESC	TO			PI	EM	EM			
2036					3	14200	SD	FIN	TO			PI	EM	EM			
2036					1	14200	SD	PLA	TO			PI	EM	EM		dec. D'un ocell	
2036					2	14101	FO	PLA	TO			PI	EM	EM		Dec. Amb escald	
2036					2	14101	VO	PLA	TO			PI	EM	EM		S. II - III dC	
2036					3	14101	SF	PLA	TO			PI	EM	EM			
2036					1	14114	VO	PLA	TO			PI	EM	EM			
2036					1	14129	VO	PLA	TO			PI	EM	EM		Blanca i groga	
2036					1	14103	FO	ESC	TO			PI	EM	EM			
2036					1	14103	FO	ESC	TO			PI	EM	EM		Dec. amb cercles	
2036					1	14101	FO	ESC	TO			PI	EM	EM			
2036					1	14103	VO	PLA	TO			PI	EM	EM			
2036					2	14101	SD	PLA	TO			PI	EM	EM			
2036					3	13250	SF	FIN									
2036					1	13258	VO	H-23B									
2037					13	50036											
2040					2	14200	SD	PLA	TO			EM	EM			Dec. Amb blanc i blau, molt malinès	
2040					3	14003	VO	PDA	TO	AO			VI	VI		La UE 2040-2035	
2040					1	14003	VO	GIB	TO	AO			VI	VI		Marró	
2040					1	14003	VO	OLL	TO	AO			VI	VI		Melat	
2040					1	14003	VO	MES	TO	AO			AL	VI		Marró	
2040					1	14003	VO	COS	TO	AO			AL	VI		Verd. malinès	
2040					1	14003	PE	CAT	TO	AO	IN		AL	VI		Verd	
2040					1	14003	PE	FOB	TO	AO			AL	VI			
2040					1	14002	VO	GRR	TO	AO			AL	AL		Vidrada verda	
2040					3	50025			TO	AO			AL	AL			
2040					1	50025			TO	AO			AL	AL		verd	
2040					1	14003	PE	GET	TO	BE			VI	VI			
2040					2	14002	PE	CAT	TO	AO	PI		AL				
2040					1	14003	VO	GIB	TO	AO			AL	VI			
2040					1	14003	VO	PLA	TO	AO			VI	VI			
2040					1	14003	VO	GRR	TO	AO			VI	VI			
2040					1	14003	VO	SET	TO	AO			VI	VI			
2040					1	14003	VO/MA	OLL	TO	AO			VI	VI		De freta	
2040					1	14003	VO		TO	AO	PI		VI	VI			
2040					2	14005	SF	FIN	TO	GR			AL			Blau sobre blau	
2040					1	14305	SD	PLA	TO		PI		EM	EM		Cercles concèntrics	
2040					1	14200	VO	PLA	TO		PI		EM	EM		Dec cercles concèntrics ext.	
2040					1	14200	FO	ESC	TO		PI		EM	EM		Dec vegetal interior	
2040					7	14003	SF	FIN	TO	AO			PC	VI			



2040	1	14002	SF	FIN	TO	BE		AL					Coccio reductora a l'interior i exterior oxidant
2040	1	14006	SF	FIN	TO	AR		PC	VI				
2040	2	14002	AN	FIN	TO	AR		VIVAL					
2040	1	14003	SF	FIN	TO	AO		AL	VI				
2040	1	14003	VO	PLA	TO	AO	IN	VI	VI				
2040	3	14003	SF	PLA	TO	AO		AL	VI				
2040	4	14003	PE	FIN	TO	AO		VI	VI				
2040	1	14005	SF	FIN	TO	AR		IN					
2040	2	14002	SF	FIN	TO	AR		AL					
2040	1	14002	PE	FIN	TO			AL					
2040	1	14002	SF	FIN	TO	AO	IF	AL	VI				
2040	3	14003	SF	FIN	TO	AO		VI	VI				
2040	1	14003	PS	MCR	TO	AO		VI	VI				Monteret de fireta
2040	2	14003	VO	CAT	TO	AO		VI					
2040	2	14003	SF	FTA	TO	AO		VI					
2040	1	14003	SF	GET	TO	AO	IN	VI					
2040	3	14003	SF	FIN	TO	AO		VI	VI				
2040	3	14003	SF	FIN	TO	AO	IN	PI	VI				
2040	1	14002	SF	FIN	TO	AO		AL	AL				
2040	1	14003	SF	FIN	TO	GO		VI					Fragment reaprofitat per fer paret, té restes de calç
2040	1	14003	SF	FIN	TO			EM	EM				
2040	1	14300	VO	FOB	TO			EN	EN				
2040	3	14101	VO	FOB	TO		PI	EN	EN				
2040	1	14103	FO	ESC	TO			PI	EN	EN			
2040	1	14101	SF	ESC	TO			PI	EN	EN			
2040	1	14101	SF	PLA	TO			PI	EN	EN			
2040	1	14103	FO	PLA	TO			PI	EN	EN			Decoració vegetal Ha saltat part de l'engalba
2040	2	14101	FO	PLA	TO			PI	EN	EN			Decoració vegetal
2040	1	14200	VO	PLA	TO			EN	EN				El reflex metàl·lic està molt esborrat
2040	1	14129	VO	PLA	TO			PI	EN	EN			
2040	1	14103	PS	ESC	TO			PI	EN	EN			Deco geomètrica
2041	7	13250	SF	FIN		GR							
2041	1	13250	SF	FIN									
2041	3	13258	SF	FIN									
2041	1	13258	VO	VEGAS16									
2041	1	13112	SF	FIN									
2041	1	13100	VO	BOL									
2041	1	13309	SF										
2041	4	13308	SF										
2041	2	13300	SF	ESC									
2041	1	14002	PS	ESC	TO	AO			EN				Segurament també tenia engalba a l'exterior
2041	1	14300	SD	ESC	TO	AO			EN				
2041	9	14002	SF	FIN	TO	BE							
2041	2	14003	VO	OLL	TO	AO	PI		EM	EM			Té una orla beig al voltant i decoració vegetal
2041	9	14005	SF	FIN	TO	GR		AL					
2041	2	14005	SF	FIN	TO	AR		IAL					
2041	7	14003	SF	FIN	TO	AO		VI	VI				Mateix objecte. Hi ha decoració geomètrica
2041	12	14003	SF	GET	TO	AR		VI	VI				Podria ser el mateix objecte parets molt fines
2041	5	14003	SF	FIN	TO	GO		PC	VI				
2041	1	14003	VO	CAT	TO	AO		VI	VI				
2041	1	14003	VO	PAT	TO	AO		VI	VI				
2041	1	14006	AN	CAT	TO	AR		VI					

2041	1	14003 SF	FIN	TO GO		PC	VI			
2041	2	14003 SF	FIN	TO AO		AL	VI			
2041	10	14002 SF	FIN	TO AO		AL	AL			
2041	2	14003 SF	FIN	TO GO		AL				
2041	1	14003 SF	FIN	TO AO	IN	VI			El vidrat està molt malimés	
2041	3	14300 VO	PLA	TO		EM	EM			
2041	1	14300 SF	PLA	TO		EM	EM			
2041	1	14003 SF	FIN	TO AO		AL	VI			
2041	2	14003 PE	FIN	TO AO		AL				
2041	1	14306 VO	PLA	TO AO		EM	EM			
2041	2	14003 PE	FOB	TO BE		AL	VI			
2041	1	14003 SF	FIN	TO AO		AL	VI			
2041	1	14003 PE	FIN	TO AO		AL	VI			
2041	1	14002 SF	FIN	TO AO		AL				
2041	2	14003 VO	GET	TO AO		AL	VI			
2041	1	14003 VO	GET	TO AO		VI	VI			
2041	1	14003 VO	SEV	TO AO		VI	VI			
2041	1	14003 VO	FOB	TO AO		VI	VI			
2041	1	14003 VO	GER	TO GO		VI	VI			
2041	1	14005 VO	OLL	TO GO		AL	AL			
2041	4	14003 FO	PLA	TO AO		PI	VI			
2041	1	14003 VO	PLA	TO AO		PI	VI			
2041	1	14003 NA	CAT	TO AO		VI				
2041	1	14003 AN	CAT	TO AO	MU	VI				
2041	1	14003 BR	CAT	TO AO		VI	VI			
2041	1	14003 SF	FIN	TO AO		AL	VI			
2041	1	14003 SF	FIN	TO GO		AL	VI			
2041	1	14003 VO	CSS	TO AO		VI	VI			
2041	1	14003 SF	GIB	TO AO		VI	VI			
2041	1	14002 FO	FTA	TO AO		AL				
2041	1	14003 VO	FOB	TO AO		VI	VI			
2041	1	14002 SF	FIN	TO GO		PC				
2041	2	14300 SF	FIN	TO AO		AL				
2041	3	14003 SF	FIN	TO GO		AL				
2041	1	14002 SF	FIN	TO AC		AL				
2041	1	14002 SF	FIN	TO AO		VI	VI			
2041	2	14003 SF	FIN	TO AC		VI				
2041	3	14003 SF	FIN	TO AC		VI			Parets molt fines	
2041	4	14002 SF	FIN	TO AO		AL				
2041	1	50003							Estuc. Arrebossat blanc	
2041	7	50032							Rejoles de cantabó verd-bianc	
2041	1	50013							Gris. blanc i vermell	
2041	1	50029								
2042	2	14101 SF	FIN	TO		PI	EN	EN		
2042	1	14006 SF	FIN	TO AR		AL				
2042	1	14006 PE	CAT	TO AR		AL			Pasta grisa molt clara	
2042	1	14003 SF	CAT	TO AO			VI			
2042	3	50015								
2042	5	13250 SF	FIN							
2042	1	13250 VO								



2043					1	14003 SF	FIN	TO	AO		VI	VI		
2043					1	14003 VO	FAB	TO	AO		VI	VI		
2043					1	14002 SF	FIN	TO	AO		AL	AL		
2043					1	14003 SF	FIN	TO	AO		PC	VI		
2043					1	14002 SF	FIN	TO	AO		PC	AL		
2043					1	14002 SF	FIN	TO	BE		AL			
2043					1	14002 SF	FIN	TO	AO		AL			Vidrat verd
2043					1	14002 SF	FTA	TO	AO		VI			
2043					1	14003 SF	OLL	TO	GO		PC	VI		
2043					1	14003 SF	FIN	TO	AO		VI	VI		Vidrat groc
2043					1	14003 SF	FIN	TO	AO		AL	VI		Vidrat groc
2043					1	14003 SF	FIN	TO	AO		VI	VI		Parets molt fines
2043					1	14003 SF	GET	TO	AO		VI	VI		
2043					1	14003 VO	GET	TO	AO		VI	VI		Parets molt fines
2043					1	14003 VO	PLA	TO	AO		VI	VI		Vidrat groc
2043					1	14003 VO	SEV	TO	AO		AL	VI		
2043					1	14005 SF	FIN	TO	AR		AL			A l'interior restes de calç
2043					5	14005 SF	FIN	TO	GR		AL			
2043					4	14002 SF	FIN	TO	AO		AL			
2043					6	14003 SF	FIN	TO	AO		AL	VI		
2043					9	14003 SF	FIN	TO	AO		VI	VI		
2043					1	14005 SF	FIN	TO	AR		VI			
2043					2	14003 SF	FIN	TO	AO		VI			
2043					1	14003 SF	FIN	TO	GO		VI			El vidrat està molt malinès
2043					1	14006 AN	CNT	TO	BE		VI			
2043					1	14003 NA	CNR	TO	AO		VI			Vidrat marró clar
2043					1	14003 NA	POA	TO	AO		VI			Vidrat verd
2043					1	14003 AN	GET	TO	AO		VI	VI		Desgreixant molt groller
2043					1	14002 FO	GRR	TO	AO		AL	AL		
2043					1	14002 PE	CAT	TO	AO		AL			
2043					1	14003 FO	FOB	TO	AO		VI	AL		Plat
2043					1	14100 FO	FOB	TO			EM	EN		Segurament d'escudella
2043					1	14003 SD	FOB	TO	BE		VI	VI		De plat o plat tapadora
2043					2	14005 VO	OLL	TO	AR		VI	VI		
2043					1	14003 VO	GRR	TO	AO		VI			
2043					1	14003 VO	CNR	TO	AO		VI	VI		Reaprofitat per formar part d'un mur. Té restes de calç
2043					1	14003 VO	GIB	TO	AO		VI			
2043					1	14100 VO	PLA	TO	AO		EM	EM		
2043					1	14005 VO	COS	TO	AO		AL			
2043					1	14003 VO	FAB	TO	AO		VI	VI		
2043					1	14003 VO	GIB	TO	AO		AL	VI		
2043					1	14003 VO	GIB	TO	BE		AL	VI		
2043					1	14002 VO	COS	TO	AO	PE/CF	AL			
2043					1	14002 VO		TO	AO	AC	AL			
2043					3	50032 VO						S. XVIII-XIX		Rajoles verdes i blanques
2044					3	50032 SF								Blaixa i groga
2044					1	50032 VO								Blaixa i verda
2044					1	50007								Amb restes de calç.
2045					1	14003 FO	GET	TO	AO		AL/VI	VI		Mateixa peça
2045					5	14003 VO	GET	TO	AO		AL/VI	VI		Mateixa peça
2045					1	14003 NA	GET	TO	AO		AL			Té un regalim vidrat

2045	12	14003	SF	GET	TO	AO		VI	VI			Mateixa peça
2045	9	14003	VO	PLA	TO	AO		VI	VI			Mateix plat. Decoració geomètrica
2045	5	14003	SF	PLA	TO	AO	PI	VI	VI			Mateixa peça
2045	3	14003	FO	PLA	TO	AO	PI	VI	VI			Mateixa peça
2045	2	50003		ESTUC ARREBOSSAT								Estuc
2046	3	50035			TO	AO	AL	VI				teules vidrades marbró
2046	2	50028			TO	AO						Estuc blau i blanc
2046	2	50013					PI				S.XVIII-XIX	
2046	1	50032	VO									
2046	1	14003	SF	FIN	TO	AO			VI			
2046	1	14003	SF	SEV	TO	AO		VI	VI			
2046	1	14003	PE	FIN	TO	AO		AL	VI			
2046	1	14003	VO	CAT	TO	AO		VI	VI			Reaprofitat com a material de construcció
2046	3	14003	SF	FIN	TO	AO		VI	VI			Reaprofitat com a material de construcció
2046	1	14400	SF	FIN	TO	AO		EM	EM			
2046	2	14005	FO	OLL	TO	GR		AL	AL			
2046	1	14005	VO	OLL	TO	GR		AL	AL			
2046	1	14005	VO	OLL	TO	AR		A	AL			Té alguna línia oxidant
2046	1	14005	VO	OLL	TO	AR		AL	AL			De color bru
2046	2	14005	VO	ESC	TO	GR		AL	AL			Desgreixant micaci molt groller
2046	1	14005	VO	FIN	TO	GR		AL	AL			
2046	1	14005	VO	ESC	TO	GR		AL	AL			
2046	1	14005	VO	OLL	TO	AR		A	AL			
2046	2	14005	FO	GET	TO	GR		AL	AL			
2046	1	14005	FO	CSS	TO	GR		AL	AL			Interior oxidant
2046	2	14005	VO	OLL	TO	GR		AL	AL			
2046	1	14005	VO	OLL	TO	AR		AL	A			Gris clar
2047	2	60001										
2047	11	14201	SF	FIN								
2047	2	14201	VO	FIN								
2047	8	13310	SF									
2047	2	13300	SF									
2047	1	13308	SF									
2047	9	13310	SF									
2047	39	13250	SF	FIN								FRAGMENTS MOLT PETITS
2047	1	13403	SF									
2047	2	13250	VO	FOB								
2047	3	13250	NA									
2047	1	13250	PE	FIN								
2047	1	13250	AG	TAP								
2047	2	13250	AN	GER								
2047	7	14005	SF	VO		GR						
2047	1	13402	PE	FIN		GR						
2047	44	13258	SF	FIN								
2047	1	13258	AG	PTA								
2047	3	13258	VO	VEGAS16								S. I - IV
2047	1	13258	VO	H197-OSTIA III								
2047	2	13258	VO	OSTIAIII FIG.269								SEVERS- 1/2 S.III
2047	2	13258	VO	OLL								
2047	1	13100	SF	FIN								MOLT PETIT
2047	2	13120	SF	FIN								



2047	1	13250	PA/PE	FIN		TO	AO			AL	AL			
2047	1	13250	FO/PE	FIN		TO	AO			AL	AL			
2047	1	13250	PE	FIN		TO	AO			AL				
2047	1	13250	FO	FIN		TO	AO			AL	MT			
2047	1	13250	FO	FIN		TO	GO			EN	MT			
2047	1	13250	FO/PA	FIN		TO	AO			EN	EN			
2047	1	13250	PA/AN	FIN		TO	GO			AR	AR			
2047	1	13250	PA	FIN		TO	AO	BA		EN/AR				
2047	1	13250	PA	FIN		TO	GO			AR	AR			
2047	1	13250	PA	FIN		TO	AM			EN	MT			
2047	3	13250	PA	FIN		TO	GO			PC	AL			
2047	10	13250	PA	FIN		TO	AO			AL	MT			
2047	1	13250	PA	FIN		TO	AO			AR	AL			
2047	1	13250	PA	FIN		TO	AO			AL	AL			
2047	1	13250	PA	FIN		TO	GO			AL	AL			AMB ACANALADURES EXT. I INT. NO DECOR. ONDULACIONS A L'INTERIOR
2047	1	13250	CO	FIN		TO	AO			AL	AL			
2047	10	13250	SD	FIN		TO	AO			AL	MT			
2047	1	13250	SD	FIN		TO	AO			EN	MT			
2047	7	13250	SD	FIN		TO	GO			AL	AL/MT			
2047	1	13250	SD	FIN		TO	GO			RU	EN/MT			
2047	1	13250	SD	FIN		TO	GO			EN	EN/MT			
2047	3	13251	SD	FIN		IN	GR			AL	AL			
2047	4	13251	VO/PA	FIN		TL	GR			PC	AL			CUINA
2047	1	13251	FO	FIN		TL	GR			PC/EAL				CUINA
2047	5	13251	SD	FIN		TL	GR			PC	AL			CUINA
2047	3	13250	PA/FO	FIN		TL	GO			PC	AL			CUINA. UN AMB DECORACIÓ IMPRESA
2047	3	13250	SD	FIN		TL	GO			PC	AL			CUINA. UN AMB DECORACIÓ IMPRESA
2047	11	13258	VO/PA	OST. III 302		TO	AO			PC/AAL	AUGUST- 1 1/2 S. II DC			
2047	5	13258	VO/PA	OST. III 332		TO	AO			PC/AAL	FLAVIS- S.III DC			
2047	1	13258	VO/PA	OST. I 261		TO	AO			AL	AL	150- 1 1/2 S. V DC		
2047	1	13258	VO/PA	HAYES 23A-LAMB 10B		TO	AO			AL	EN	FLAVIS- S.III DC		
2047	5	13258	VO/PA	LAMB 10A		TO	AO			AL	EN	S. II- V		
2047	1	13258	VO/PA	LAMB 9		TO	AO			PC	EN	150- S. V		
2047	1	13258	VO/PA	FIN		TO	AO			AL	EN			
2047	1	13258	VO/PA	HAYES 131		TO	AO			PC	AL	2 1/2 S. II- S.III DC		
2047	1	13258	VO/PA	HAYES 200		TO	AO			PC	AL	2 1/2 S. II- S.III DC		
2047	1	13258	VO/PA	ATL. CVII, 12		TO	AO			PC	AL	A PARTIR FINALS S.II DC		
2047	16	13258	VO/PA	OST. III 267		TO	AO			PC	ET	S. II- V DC		
2047	1	13258	VO	FIN		TO	AO			AL	AL			
2047	1	13258	NA	FIN		MA	AO			AC	AL			
2047	1	13258	NA	FIN		MA	AO			AL	AL			
2047	1	13258	NA	FIN		MA	AO			PC	PC			
2047	1	13258	PA/FO	LAMB. 10 A		TO	AO			PC/AEN	S. II- V			
2047	3	13258	PA/FO	OST. III 267		TO	AO			PC/EAC	S. II- V			
2047	5	13258	PA/FO	FIN		TO	AO			PC	AL			AMB ESTRIES A L'INT. UNA AMB ENGALBA INT.
2047	3	13258	FO/PE	FIN		TO	AO			AL	AL			
2047	9	13258	FO	FIN		TO	AO			PC/EAL				UNA AMB ENGALBA INTERIOR
2047	10	13258	FO	FIN		TO	AO			AL	AL			UNA AMB ENGALBA INTERIOR. UNA AMB PC A L'INTERIOR
2047	2	13258	FO	FIN		TO	AO			EN	EN			
2047	6	13258	PA	FIN		TO	AO			PC	ET			
2047	1	13258	PA	FIN		TO	AO			AL	ET			









2048	31	13300	PA	FIN	TO	GO			AL	AL			
2048	10	13306	SD	FIN	TO	GO			AL	AL			
2048	1	13308	PI	FIN	MA	GO			AL	AL			
2048	1	13308	PA/NA	FIN	MAT	GO			AL	AL			
2048	1	13308	NA	FIN	MA	GO			AL	AL			
2048	6	13308	PA	FIN	TO	GO			AL	MT	MATEIXA PEÇA		
2048	2	13308	PA	FIN	TO	GO			AL	MT	MATEIXA PEÇA		
2048	10	13308	PA	FIN	TO	GO			AL	AL			
2048	1	13309	VO/NA	KEY XVI	MAT	GO			AL	AL	FINALS S. III		
2048	1	13312	VO/CC	KEY XXXV A	MAT	GO			AL	AL	1/2 S. V.-1/2 S. VI		
2048	1	13312	VO/CC	KEY III A	MAT	GO			EN	MT	FINALS S. III		
2048	1	13312	VO	KEY III B	TO	GO			EN	AL	FINALS S. III- INICIS S. IV		
2048	1	13312	VO	KEY XXV B	TO	GO			EN	AL	FINALS S. III- INICIS S. IV/ S. V		
2048	6	13312	VO/CC	FIN	TO	GO			AL	AL	MATEIXA PEÇA		
2048	1	13312	VO/NA	FIN	MAT	GO			AL	AL			
2048	2	13312	VO	FIN	TO	GO			AL	AL			
2048	2	13312	PA/NA	FIN	MAT	GO			AL	AL			
2048	4	13312	NA	FIN	MA	GO			AL	AL			
2048	1	13312	PI	KEY XXV 2	MA	GO			AL	AL	FINALS S. III- INICIS S. IV/ 1/2 S. V		
2048	2	13312	PI	FIN	MA	GO			AL	AL			
2048	8	13312	PA	FIN	TO	GO			EN	MT	MATEIXA PEÇA		
2048	41	13312	PA	FIN	TO	GO			EN	MT			
2048	2	14001	FO	FIN	MA	GO			AL	AL			
2048	1	14001	SD	FIN	MA	GO			AL	AL			
2048	3	14002	VO/PA	FIN	TO	GO			AL	AL			
2048	1	14002	FO/PE	FIN	TO	GO			AL	AL			
2048	2	14002	SD	FIN	TO	GO			PC	MT			
2048	2	14002	SD	FIN	TO	AO			EN	EN			
2048	1	14002	CO	FIN	TO	GO			AL	MT			
2048	1	14002	SD	FIN	TO	GO			AL	AL			
2048	1	14003	VO	FIN	TO	GO			AL	VI	VIDRAT VERD		
2048	2	14005	PA	FIN	TO	BE			AL	MT			
2048	2	14005	VO	FIN	MAT	GR			EN	EN	CUINA		
2048	1	14005	NA	FIN	MA	GR			EN	EN	CUINA		
2048	3	14005	SD	FIN	MAT	GR			EN	EN	CUINA		
2048	3	14005	SD	FIN	MAT	GR			EN	PIEN			
2048	13	14000	SD	FIN	IN				EN	EN			
2048	1	14050	PA	FIN	TO	AO	IF		EN	EN	DEC. ROMBES, ACANALADURES I CERCLES		
2048	10	50005											
2048	4	50005											
2048	1	50013											
2048	7	50015											
2048	6	50006											
2048	1	13250	PE										
2048	4	13250	VO										
2048	4	13400	SF										
2048	2	13401	SF				GR						
2048	4	13403	SF										
2048	1	13403	VO	FOB									
2048	1	13403	SF										
2048	1	13405	VO	OLL									



										MOLT DESGASTADA	
2055											
2055	1	13405	VO	FIN							
2055	1	13120	SF	FIN					MO		
2055	4	13312	SF	FIN							
2055	1	13401	VO	FIN							
2055	1	13111	VO	PAT							
2055	3	13258	SF	FIN							
2055	4	13111	SF								
2053	4	14002	SD	FIN							
2053	20	140002	SD	FIN							
2053	5	14002	SD	FIN							
2053	7	14002	SD	FIN							
2053	1	14002	SD	FIN							
2053	11	14005	SD	FIN							
2053	10	14002	SD	FIN							
2053	5	14002	SD	FIN							
2053	3	14000	SD	FIN							
2053	1	14002	SD	FIN							
2053	3	14002	SD	FIN							
2053	1	14002	SD	FIN							
2053	1	14005	CO	OLL							
2053	1	14003	SD	FIN							
2053	2	14003	SD	FIN							
2053	3	14002	SD	FIN							
2053	5	14003	SD	FIN							
2053	1	14005	VO	TAP							
2053	3	14005	SD	FIN							
2053	7	14002	SD	FIN							
2053	1	14005	VO	OLL							
2053	1	14005	VO	FIN							
2053	2	14002	VO	OLL							
2053	4	14002	VO	OLL							
2053	1	14005	AN	FIN							
2053	1	14252	VO	ESC							
2053	3	14003	SD	FIN							
2053	2	14003	PE	FIN							
2053	1	14003	VO	GIB							
2053	1	14003	SF	FIN							
2053	1	14003	SP	FTA							
2053	1	14003	SF	FIN							
2053	1	14003	SF	FIN							
2054	4	14120	VO	PAT							
2054	1	14211	VO	PAT							
2055	1	14002	SF	FIN							
2055	1	14002	SF	FIN							
2055	1	14004	BA	ESC							
2055	5	14005	SF	FIN							
2055	1	14005	Ba	FIN							
2055	9	14005	SF	FIN							
2055	1	14005	VO	FIN							
2055	1	14003	SF	FIN							

2055	2	14003 SF	FIN	TO	AO	VI			
2055	2	14003 VO	GIB	TO	AO	VI	VI		
2055	1	14003 NA	GRR	TO	AO	VI	VI		
2055	11	14005 SF	FIN	TO	AR	PC			
2055	1	14005 VO	OLL	TO	AR	PC			
2055	2	14005 SF	FIN	TO	AR	IN		Hi ha decoració incisa	
2055	8	14002 SF	FIN	TO	GO	PC			
2055	2	14002 SF	FIN	TO	AO				
2055	4	14003 SF	GRR	TO	AO	VI	VI		
2055	1	14003 PE	GIB	TO	AO	VI	VI		
2055	1	14003 PE	GIB	TO	AO	VI	VI		
2055	1	14005 SF	CAT	TO	AO	VI	VI		
2055	3	14003 SF	GET	TO	AO	V/IPCVI			
2055	1	14005 PS	TAP	TO	AR	PC			
2055	1	14003 VO	GET	TO	AO	VI	VI		
2055	1	14002 VO	OLL	TO	BE				
2055	1	14003 VO	FOB	TO	AO	PC	VI		
2055	7	14003 VO	GIB	TO	AO	VI	VI		
2055	1	14003 VO	FOB	TO	BE	VI	VI		
2055	1	14003 VO	GER	TO	AO	VI	VI		
2055	1	14003 VO/NA GER		TO	ALO	VI			
2055	1	14003 VO	CASS	TO	AO	PC	VI		
2055	2	14003 AN	OLL	TO	AO	PC	VI		
2055	1	14300 SD	FIN	TO					
2056	1	14301 SD	FIN	TO		PI	S.XII		
2056	1	14301 PE	PAT	TO		PI			
2056	1	14006 NA	FIN	TO	AR				
2056	4	14003 VO	FTA	TO	AO	VI	VI		
2056	2	14003 VO	GIB	TO	AO	VI	VI		
2056	1	14002 SD	FIN	TO	AO	EN	EN		
2056	31	14003 SF	FIN	TO	AO	V/IPCVI			
2056	2	14002 SD	FIN	TO	AO				
2056	2	14003 VO	FTA	TO	AO	VI	VI		
2056	2	13400 SF	FIN	IN	BE	PC			
2056	3	14002 SF	FIN	TO	GO	PC			
2056	5	14005 SF	FIN	TO	GR	IN/PC			
2056	1	14002 VO	FIN	TO	GR	PC			
2056	1	14005 PE	FTA	TO	GR				
2056	2	14005 SF	FIN	TO	AR				
2056	1	14005 VO	CASS	TO	AR	VE			
2056	1	14005 VO	OLL	TO	AR				
2056	2	14005 VO	FOB	TO	AR				
2056	2	13258 VO	OSTIA I FIG.271	TO	AR		S.III		
2056	10	13300 SF							
2056	3	13258 VO	OSTIA III 267				2 1/2 S.II - 1 1/2 S.III		
2056	12	13250 SF	FIN						
2056	1	13251 VO	OLL				S. I - IV		
2056	2	13258 VO	VEGAS16						
2056	1	13100 VO	FIN						
2056	4	13111 SF	FIN						
2056	2	13115 VO	FIN					1 AMB DECORACIÓ	

2056		105	13258	SF	FIN				
2056		1	13258	AG	PTA				
2056		4	13258	CR	FIN				
2056		4	13258	PE	FIN				
2056		11	13258	VO	VEGAS 16				S. I - IV
2056		15	13258	VO	OSTIAIII 267				2 1/2 S.II - 1 1/2 S.III
2056		2	13258	VO	H183				INDETERMINADA
2056		1	13258	VO	LAMB10B				2 1/2 S.II - 1 1/2 S.III
2056		2	13258	VO	LAMB 10A				
2056		1	13261	SF	FIN				
2056		46	13250	SF	FIN				
2056		2	13250	NA	GER				
2056		3	13250	VO	FIN				
2056		1	13250	AG	PTA				
2056		10	13251	SF	FIN			GR	
2056		18	13402	SF	FIN			GR	
2056		4	13402	VO	OLL				
2056		1	13255	SF	FIN				
2056		1	50015						
2056		13	13312	SF					
2056		2	13310	NA					
2056		1	13306	NA					
2056		2	13310	SF	FIN				
2056		1	13310	PI	FIN				
2056		8	13308	SF	FIN				
2056		2	13308	VO	FIN				MOLT PETITS
2056		2	13150	SF	FIN				
2056		1	13116	SF	FIN				
2056		2	13110	SF	FIN				
2056		1	13106	PE	FIN				
2056		1	13106	VO	FIN				
2056		3	13111	CR	FIN				
2056		14	13111	SF	FIN				
2056		4	13113	SF	FIN				
2056		16	13116	SF	FIN				
2056		1	13111	PE	FIN				
2056		5	13111	VO	LAMB10A				
2056		2	13111	VO	LAMB 1a				
2056		7	13111	VO	LAMB10B				
2056		2	13116	VO	FIN				
2056		7	13300	SF	FIN				
2056		1	13308	NA	FIN				
2056		1	13250	SF	OLL				
2056		3	13400	SF					
2056		1	13400	PE	FOB				
2056		1	13251	SF	FIN			TO GR	
2056		4	14005	SF	FIN			TO AR IN	
2056		1	14005	SD	FAB			TO AR IN	EN
2056		1	14005	VO	FIN			TO AR IN	EN VI
2056		1	14005	SD	FIN			TO AO	VI VI
2056		3	14003	VO	GIB				

FRAGMENTES MOLT PETITS I FRAGMENTATS

90 - 1/2 S.II  
1 1/2 S.II

2057			1	14003 BE	CAT	TO	AO					VI			
2057			1	14003 PE	FOB	TO	AO					VI			
2057			4	14002 SF	FIN	TO	AO					VI			
2057			9	14003 SF	FIN	TO	AO					PI			
2057			1	14003 SF	FIN	TO	AO					PI			
2057			1	14255 VO	PLA	TO	AO					PI			
2057			2	14255 SD	FIN	TO	AO		PI			EN			
2058			1	14003 PS	SET	TO	AO	AL				VI			
2058			2	14003 SD	OLL	TO	AO					VI			
2058			1	14003 VO	OLL	TO	AO					PI			
2059			6	14120 VO	PAT	TO						EN			
2059			27	14114 VO	PAT	TO						EN			
2059			6	14114 VO	PAT	TO						EN			
2059			6	14301 VO	PAT	TO						EN			
2059			4	14114 PE	PAT	TO						PI			
2059			1	14301 VO	PAT	TO						PI			
2059			1	14114 VO	PAT	TO						PI			
2059			9	14301 VO	ESC	TO						PI			
2059			3	14301 VO	ESC	TO						PI			
2059			1	14101 VO	ESC	TO						PI			
2059			4	14301 VO	ES	TO						PI			
2059			3	14301 PE	ESC	TO						PI			
2059			5	14301 OR	EOB	TO						PI			
2059			3	14301 FO	PLA	TO						PI			
2059			4	14301 VO	PLA	TO						PI			
2059			9	14301 SF		TO						PI			
2059			11	14305 SF		TO			PI			EN			
2059			1	14300 PE	PLA	TO						EN			
2059			1	14306 SF					PI			EM			
2059			1	14305 VO	TAS				PI			EM			
2059			1	14305 PE	TAS				PI			EM			
2059			1	14305 SF	TAS				PI			EM			
2059			1	14305 SF					PI			EM			
2059			1	14306 VO	TASS	MO	CA	PP	PP			EM			
2059			1	14003 VO	TAP	TO	AO					VI			
2059			1	14003 AG	TAP	TO	AO					VI			
2059			2	14003 FO		TO	AO					PC			
2059			1	14003 NA	OLL	TO	AO					PC			
2059			1	14003 VO	OLL	TO	AO					VI			
2059			3	14003 INF		TO	AO					VI			
2059			1	14003 VO	OLL	TO	AO					VI			
2059			3	14003 VO	PLA	TO	AO					VI			
2059			1	14003 VO	TEN	TO	AO	IN				VI			
2059			3	14005 BR	CAT	TO	AR					VI			
2059			1	14003 BR	CAT	AT	AO					VI			
2059			1	14003 CR	CAT	AT	AO					VI			
2059			1	14003 VO	GIB	AT	AO					VI			
2059			1	14003 NA	OLL	AT	AO					PC			
2059			1	14003 NA	OPC	AT	AO					VI			
2059			1	14003 VO		AT	AO					VI			
2059			1	14003 FO		AT	AO					VI			



2059	1	14003	PS	GET	AT	AO	VI					
2059	2	14003	AN		AM	AO	VI	VI				
2059	4	14003	SF	CAT	AT	AO	VI					
2059	1	14003	SF		AT	AO	PC	V				
2059	1	14003	PS	PAT	AT	AO	VI	VI				
2059	4	14003	NA		AM	AO	VI	VI				
2059	3	14003	NA	OPC	AM	AO	PCV	VI				
2059	1	14003	FO		AT	AO	VI	VI				
2059	1	14003	NA	CAT	AT	AO	VI	VI				
2059	1	14003	BR	CAT	AT	AO	VI	VI				Mateixa peça que la anterior
2059	1	14003	SF		AT	AO	PC	VI				
2059	3	14003	VO		AT	AO	VI	VI				
2059	3	14003	VO		AT	AO	PC	VI				
2059	1	14003	PE	CAT	AT	AO	VI	VI				
2059	1	14003	AN	CAT	AT	AO	VI					
2059	1	14005	SF	CAT	AT	AR						
2059	1	14005	NA		AT	AR						
2059	1	14005	NA	CAT	AT	AR	IN					
2059	1	14005	PS	GRE	AT	AO	VI	VI				Es documenta a partir s. XV AINAUD
2059	1	14003	VO	PAT	AT	AO	VI	VI				
2059	3	14003	PS	GET	AT	AO	VI	VI				
2059	1	14003	VO/NA	OPC	AT	AO	PC	VI				
2059	1	14003	CR		AT	AO	VI	VI				
2059	1	14003	CR		AT	AO	VI	VI				
2059	8	14003	VO	PAT	AT	AO	VI	VI				
2059	1	14003	BE		AT	AO	VI/PC	VI				
2059	1	14120	VO	PAT	TO	AO	PI	EN	EN			Blava catalana de la ditada
2059	2	14301	VO	PAT	TO		PI	EN	EN			
2059	1	14305	PE	TASS	TO		EN	EN	EN			
2059	1	14305	SF		TO		EN	EN	EN			
2059	3	14301	SF		TO		PI	EN	EN			
2059	6	14114	VO	PAT	TO		PI	EN	EN			
2059	4	14114	PS	PAT	TO		PI	EN	EN			
2059	2	14301	PE	PAT	TO		PI	EN	EN			Dec d'arcs triples cap endins amb punta de fletxa
2059	5	14114	VO	PAT	TO		PI	EN	EN			
2059	1	14104	VO	PDA	TO		PI	EN	EN			Flors a l'oria
2059	4	14301	VO	ESC	TO		PI	EN	EN			
2059	1	14301	PE	ESC	AT		PI	EN	EN			
2059	2	14301	PS	ESC	AT		PI	EN	EN			
2059	1	14301	PS	EOR	AT		PI	EN	EN			
2059	1	14300	PE	GET	AT	AO	VI	VI				
2059	3	14300	VO	PAT	AT	AO	VI	VI				
2059	4	14300	VO	GET	AT	AO	VI	VI				
2059	1	14300	NA	OPC	AT	AO	VI	PC				
2059	1	14300	NA		AT	AO	VI/PC					
2059	1	14300	VO	SEV	AT	AO	VI	VI				
2059	1	14005	AN	CAT	AT	AR	IN					
2059	1	14005	CA	CAT	AT	AR						
2059	1	14301	VO	EOR	AT		PI	EM	EM			Mateixa peça
2059	1	14301	OR	EOR	AT		PI	EM	EM			Mateixa peça
2059	2	14301	VO	EOR	AT		PI	EM	EM			

2059	2	14120	PS	PAT	AT	PI	EM	EM				
2059	2	14120	PS	PAT	AT	PI	EM	EM				
2059	4	14003	SF		AO		VI	VI				
2059	1	14005	NA		AR		PI					
2059	6	14003	VO	PAT	AO		VI	VI				
2059	6	14003	VO	GIB	AO		VI	VI			S. XVI IGUAL FINS EL XVIII	
2059	1	14003	VO		AO			VI				
2059	1	14003	PE	GET	AO			VI				
2059	1	14003	PE	GET	AO			VI				
2059	1	14003	PS		AO			VI				
2059	1	14003	VO/AN		AO			VI				
2059	1	14003	BE	SIT	AO			VI				
2059	1	14003	BE	GRR	AO			VI				
2059	1	14003	VO/NA	GRR	AO			VI				
2059	1	14003	VO/NA	OPC	AO			PC	VI			
2059	2	14003	PE		AO			VI	VI			
2059	1	14003	PS	GRR	AO			VI	VI			
2059	1	14003	PS		AO			VI	VI			
2059	1	10003	PE	CAT	AO			VI	VI			
2059	2	14003	NA		AO			PI	VI			
2059	2	14003	NA		AO			VI	VI			
2059	1	14003	NA		AO			VI	VI			
2059	1	14003	VO	GER	AO			VI	VI			Mateixa peça
2059	1	14003	NA	GRR	AO			VI	VI			Mateixa peça
2059	1	14003	VO	OPC	AO			PC	VI			
2059	7	14003	VO		AO			PC	VI			
2059	1	14005	SF		AR							
2059	5	14003	VO	GIB	AO			VI	VI			
2059	1	14003	BE	CAT	AO			VI	VI			
2059	1	14003	VO	GER	AO	IN		VI	VI			
2059	3	14003	SF		AO			VI	VI			
2059	1	14003	VO	GET	AO			PC	VI			
2059	1	14003	PE		AO			PC	VI			
2059	1	14003	VO	OLL	AO			PC	VI			
2059	4	14003	SF		AO			VI	VI			
2059	7	14003	SF		AO			EN	PI			Mateix recipient. Decoració interna porcellana. Mang i blau
2059	2	14211	OR	ESC	AO			PI				
2059	3	14103	PE	PAT	AO			PI				
2059	1	14301	PE	PDA	AO			PI				
2059	2	14103	SF	PAT	AO							
2059	1	14250	VO	PAT	AO			PI				
2059	2	14301	VO	ESC	AO			PI				
2059	2	14103	SF	FIN	AO			PI				
2059	1	14250	PE	PAT	AO			PI				Dec. Amb aïaïes
2059	1	14250	SF	ESC	AO			VE	VE			
2059	4	14100	SF	ESC	AO			VE	VE			
2059	1	14100	PS	PAT	AO			VE	VE			
2059	1	14100	PE	PAT	AO			VE	VE			
2059	1	14100	SD	FIN	AO			VE	VE			
2059	2	14003	NA	BAC	AO			VI				Mateix objecte

2059	3	14003 PE	BAC	TO	AO	VI	S. XVI-XVIII	Mateix objecte Mateix objecte
2059	4	14003 SF	BAC	TO	AO	VI		
2059	1	14003 SF	FIN	TO	AO	VI		
2059	2	14002 VO		TO	AO			Sembria una cana
2059	2	14003 VO	OLL	TO	AO	VI		
2059	1	14003 VO	FIN	TO	AO	VI		
2059	1	14003 VO	GER	TO	AO	VI		
2059	1	14100 VO	PAT	TO	AO	EN		
2059	1	142050 VO	PDA	TO	AO	PI		
2059	1	14101 PS	EOR	TO	AO	VI		Dec. Amb porcellana
2059	1	14100 PS	EOR	TO	AO	VE		
2059	1	14103 VO	PAT	TO	AO	PI		
2059	1	14103 VO	PDA	TO	AO	PI		Dec. Central branca de pi. Bullidor
2059	1	14004 SF	FIN	TO	GR			
2059	1	14004 NA	FIN	TO	AR			
2059	1	14004 NA	FIN	TO	AR			
2059	2	14003 NA	OLL	TO	AO			
2059	1	14003 VO	OLL	TO	AO	VI		
2059	1	14003 VO	FAB	TO	AO	VI		
2059	2	14003 PE	BAC	TO	AO	VI		
2059	2	14003 VO	OLL	TO	AO	VI		
2059	1	14003 VO	CSS	TO	AO	VI		
2059	5	1403 VO	PAT	TO	AO	VI		
2059	1	14003 VO	COB	TO	AO	VI		
2059	1	14003 PE	PAT	TO	AO	VI		
2059	6	14003 VO	FIN	TO	AO	VI		
2059	2	14003 PE	FIN	TO	AO	PC		
2059	11	14003 SF	FIN	TO	AO	VI		
2059	1	14006 SF	FIN	TO	AR	PC		
2059	1	14003 VO	FIN	TO	AO	VI		
2059	1	14003 VO	FIN	TO	AO	VI		
2059	2	14003 VO	GIB	TO	AO	VI		
2059	2	14003 SF	FIN	TO	AO	VI		
2059	1	14100 VO	PDA	TO	AO	VE		
2059	1	14301 SF	FIN	TO	AO	PI		
2059	1	14250 VO	PDA	TO	AO	PI		
2059	2	14103 VO	PAT	TO	AO	PI		
2059	1	14301 PE	FOB	TO	AO	VE		
2059	1	14101 SF	FIB	TO	AO	PI		
2059	1	14100 PS	EOR	TO	AO	VE		
2059	2	14003 SF	FIN	TO	AO	VI		
2059	1	14003 AN	FIN	TO	AO	VI		
2059	2	14005 SF	OLL	TO	AR	VI		
2059	1	14005 VO	OLL	TO	AR	VI		
2059	1	14003 VO	GIB	TO	AO	VI		
2059	1	14003 VO	PAT	TO	AO	VI		
2059	1	14003 VO	PLA	TO	AO	VI		
2059	2	14003 VO	FOB	TO	AO	VI		
2059	6	14003 VO	OLL	TO	AO	VI		
2059	2	14003 VO	MES	TO	AO	VI		
2059	4	14003 PE	FIN	TO	AO	VI		

2059				1	14003	PE	GIB	TO	AO		VI	VI		
2059				2	14003	AN	CAT	TO	AO		VI	VI		
2059				5	14003	SF	FIN	TO	AO		VI	VI		
2059				1	14003	PE	FIN	TO	AO		VI	VI		
2059				12	1403	VO	FIN	TO	AO		VI	VI		
2059				1	14005	NA	OLL	AT	AR	IN				
2059				1	14006	VO	FIN	AT	AR		VI	VI		
2059				1	14101	PE	PLA	AT			PI	PI		
2059				3	14003	VO	GIB	AT	AO		VI	VI		
2059				1	14002	PE	CAT	AT	AO		VI	VI		
2059				4	14003	SF	FIN	AT	AO		VI	VI		
2059				1	14003	NA	GET	AT	AO		VI	VI		
2059				1	14003	NA	OLL	AT	AO		PI	VI		
2059				1	14003	VO	FIN	AT	ALO		VI	VI		
2059				1	14002	VO	OLL	AT	AR		IN			Mateix objecte
2059				2	14002	BE	CAT	AT	AR		IN			Mateix objecte
2059				1	14005	PE	FIN	AT	AR		IN			Mateix objecte
2059				1	14005	SF	FIN	AT	AR		IN			Mateix objecte
2059				1	14005	NA	FIN	AT	AR		VI	VI		
2059				6	14003	NA	FOB	AT	AO		VI	VI		
2059				1	14005	PE	FIN	AT	GR		VI	VI		
2059				1	14003	VO	PLA	AT	AO		VI	VI		
2059				3	14003	SF	FIN	AT	AO		PC	VI		
2059				2	14003	SF	FIN	AT	AO		PC/V	VI		
2059				1	14003	VO	FAB	AT	AO		VI			
2059				1	14003	PE	FIN	AT	AO		VI			
2059				1	14005	SF	FIN	AT	AR		VI			
2059				1	14003	NA	FIN	AT	AO		VI			
2059				1	14003	PS	OLL	AT	AO		VI			
2059				1	14103	PS	PAT	AT			VE	PI		Blava catalana, alafies i branca
2059				1	14120	VO	PAT	AT			VE	PI		
2059				1	14103	VO	PAT	AT			VE	PI		
2059				1	14103	VO	PLA	AT			VE	PI		Deco amb alafies
2059				1	14114	VO	PLA	AT			VE	PI		De Poblet
2059				1	14301	SF	ESC	AT			VE	PI		Cercles concèntrics
2059				1	14301	VO	ESC	AT			VE	PI		Molt malmès
2059				1	14003	PE	FIN	AT						
2059				1	13258	AG	TAP	AT						
2060				3	13116	SF	FIN							
2060				6	13258	SF	FIN							
2060				2	13258	VO	VEGAS16							
2060				1	13312	SF								
2060				1	13309	SF								
2060				10	13400	SF	FIN							
2060				1	13400	VO	FOB							
2060				8	13404	SF	FIN		GROLLERA					
2060				1	13404	VO	FIN							
2060				1	13404	PE	FIN							
2060				4	13261	SF	FIN							
2060				2	50015									
2060				29	14002	SF	FIN							

2060	1	14002 PE	FOB						
2060	46	14201 SF	FIN						
2060	7	14201 VO	FOB						
2060	1	14201 PE	PAT						
2060	8	14051 SF	FIN						
2060	1	14051 VO	PAT						
2060	2	14101 VO	BOL						
2060	1	14101 VO	PAT						
2060	2	14101 SF	FIN						
2060	96	60001							
2063	1	13258 VO	VEGAS16						S. I - IV
2063	1	13258 SF	FIN						
2063	1	13250 SF	FIN						
2063	1	13402 SF	FIN					TL GR	
2063	1	13402 VO	CSS					TL GR	
2063	1	13255 SF	FIN						
2063	2	13308 SF	FIN						
2064	4	50009							
2064	5	13250 PE	FOB						
2064	6	13250 AG	PTA						
2064	12	13250 NA	GER						
2064	14	13250 VO	FIN						
2064	59	13250 SF	FIN						
2064	3	13251 SF	FIN						
2064	3	13251 NA	GER						
2064	1	13255 SF	FIN						
2064	127	13258 SF	FIN						
2064	8	13258 AG	PTA						
2064	17	13258 PE	FOB						
2064	38	13258 CR	FIN						
2064	1	13258 AN	GET						
2064	1	13258 NA	GRR						
2064	109	13258 VO	VEGAS16						S. I - IV
2064	45	13258 VO	OSTIA III 267						2 1/2 S.II - 1 1/2 S.III
2064	14	13258 VO	ATLCVI12						INDETERMINADA
2064	8	13258 VO	FIN						
2064	1	13258 NA	TAS						
2064	5	13258 VO	OSTIA I 271						S.III - 1 1/2 IV
2064	1	13258 VO	OSTIA III 269						SEVERS 1 1/2 S.III
2064	2	13402 VO	OLL					TL GR	
2064	1	13200 NA	FIN						
2064	3	13200 DI	FIN						
2064	2	13100 SF	FIN						
2064	1	13100 VO	BOL						
2064	3	13108 SF	FIN						
2064	2	13108 PE	FOB						
2064	2	13108 VO	BOL						
2064	1	13108 VO	DRAG 37						
2064	1	13106 VO	BOL						
2064	1	13106 PE	PAT						
2064	1	13106 SF	FIN						



					OLL	MA	GM				PI			
3002		2	14004	SD	OLL	MA	GM				PC			
3002		5	14004	FO	OLL	MA	GM				PC			VERD FOSC
3002		1	14003	PE	GIB	TO	AO				AL	VI		VERD
3002		1	14003	FO	GIB	TO	AO				AL	VI		VERD
3002		1	14003	BO	GIB	TO	AO				AL	VI		VERD
3002		1	14002	FO	FAT	TO	AO				AL	VI		GROC
3002		1	14003	PE	PAT	TO	AO				AL	VI		
3002		2	14003	PE	FIN	TO	AO				AL	VI		ESCUDELLA PESSIGADA
3002		1	14003	VO	ESC	TO	AO		PE		VI	VI		MELADA
3002		1	14003	VO	SERV	TO	AO				AL	VI		
3002		1	14003	FO	FIN	TO	AO				AL	VI		
3002		1	14006	FO	SET/OLL	TO	GR				AL	VI		VERD
3002		1	14003	VO	ALF	TO	AO				AL/VI	VI		







2064	109	13258 VO	VEGAS16					S. I - IV		
2064	45	13258 VO	OSTIA III 267					2 1/2 S.II - 1 1/2 S.III		
2064	14	13258 VO	ATLCVII12					INDETERMINADA		
2064	8	13258 VO	FIN							
2064	1	13258 NA	TAS					S.III - 1 1/2 IV		
2064	5	13258 VO	OSTIA I 271					SEVERS 1 1/2 S.III		
2064	1	13258 VO	OSTIA III 269							
2064	2	13402 VO	OLL				TL	GR		
2064	1	13200 NA	FIN							
2064	3	13200 DI	FIN							
2064	2	13100 SF	FIN							
2064	1	13100 VO	BOL							
2064	3	13108 SF	FIN							
2064	2	13108 PE	FOB							
2064	2	13108 VO	BOL							
2064	1	13108 VO	DRAG.37							
2064	1	13106 VO	BOL							
2064	1	13106 PE	PAT							
2064	1	13106 SF	FIN							
2064	37	13111 SF	FIN							
2064	3	13112 SF	FIN							
2064	5	13116 SF	FIN							
2064	1	13111 NA	GET							
2064	15	13111 VO	LAMB23					2 1/2 S.II - 1 1/2 S.III		
2064	6	13111 VO	LAMB 4/36B					S. II - 1 1/2 S. III		
2064	1	13111 VO	LAMB4/36A					75-150		
2064	19	13111 VO	LAMB10A					2 1/2 S.II - 1 1/2 S.III		
2064	4	13111 VO	LAMB10B					FI I - 1 1/2 S.III		
2064	10	13111 VO	OSTIA I FIG. 14/15					S.III-IV		
2064										
2064	5	13111 VO	LAMB 2 b							
2064	28	13116 VO	BOL					2 1/2 S. II- 1 1/2 S. III		
2064	32	13111 PE	FOB							
2064	21	13111 CR	LAMB 10 a/b					2 1/2 S. II - 1 1/2 S. III		
2064	1	13111 CR	BOL							
2064	1	13111 VO	GET							
2064	1	13317								
2064	1	50008								
2064	2	13300 PI	FIN							
2064	2	13310 PI	FIN							
2064	2	50005								
2064	1	50007								
2064	1	13312 VO	FIN							
2064	2	13309 VO	FIN							
2064	5	13310 VO	FIN							
2064	4	13300 VO	FIN							
2064	4	13310 NA	FIN							
2064	2	13309 NA	FIN							
2064	3	13300 NA	FIN							
2064	7	13309 AN	FIN							1 INSCRIPCIÓ Q-E-T



2066	1	13119	SD	FIN			TO	AO	AL	VE				
2066							IN	AO						
2066	2	13250	SD	FIN			TO	AO	PC	AL	150- 1 1/2 S. V DC			
2066	1	13258	VO	OSTIA I, 261			TO	AO	AL	ET	S. II-S. V			
2066	1	13258	VO	OSTIA III, 267			MA	AO	ET	AL				
2066	1	13258	NA	FIN			TO	AO	PC	EN				
2066	1	13258	SD	FIN			TO	AO	AL	AL				
2066	1	13258	SD	FIN			TO	AO	AL	AL				
2066	1	13400	NA	FIN			TO	AO	AL	MT	EXT. I INT. ROSAT. NUCLI GRIS			
2066	1	13402	PA/FO	FIN			TO	AM	MT	MT				
2066	1	13400	SD	FIN			TO	AO	MT	MT				
2066	1	13404	SD	FIN			IN	AO	RJ	AL				
2066	1	14003	VO/PAPAT	FIN			TO	AO	MT	VI	BLANC   VERD			
2066	1	14003	PA/FO	FIN			TO	GO	MT	VI	VERD			
2066	11	14002	SD	FIN			TO	GO	PC	EN	CUINA			
2066	3	14005	VO	FIN			TO	GR	PC	PC	CUINA			
2066	3	14005	FO	FIN			TO	GR	PC	PC	CUINA			
2066	1	14005	SD	FIN			IN	GR	PC	PC	CUINA			
2066	1	60001												
2066	7	13402	SF	FIN										
2066	4	13404	SF	FIN										
2066	1	13250	SF	FIN										
2066	1	13258	SF	FIN										
2066	1	13100	SF	FIN										
2066	1	13200	PE	FIN										
2067	1	13111	VO	FIN			TO	AO	VE	VE				
2067	1	13114	SD	FIN			TO	AO	VE	VE				
2067	1	13250	SD	FIN			TO	AO	EN	MT				
2067	10	13250	SD	FIN			TO	GO	AL	MT				
2067	1	13258	VO	OSTIA II, 302			TO	AO	AL	AL	AUGUST- 1 1/2 S. III DC			
2067	1	13258	VO	OSTIA III, 332			TO	AO	PC	AL	FLAVIS - S. III DC			
2067	1	13258	VO	HAYES 131			TO	AO	AL	MT	2 1/2 S. II-S. III DC			
2067	1	13258	FO/PE	FIN			TO	AO	ET	EN				
2067	1	13258	SD	FIN			TO	AO	ET	MT				
2067	4	13258	SD	FIN			TO	AO	PC	EN				
2067	2	13258	SD	FIN			TO	AO	AL	AL				
2067	1	13310	NA	DRES 2 4			MA	GO	AL	AL				
2067	1	13312	PA	FIN			TO	AO	EN	MT				
2067	1	13400	VO	FIN			TO	AO	EN	AL				
2067	1	13400	FO	FIN			TO	GO	AL	MT				
2067	1	13400	FO/PE	FIN			TO	AO	MT	AL				
2067	2	13400	PA	FIN			TO	GO	MT	MT	MATEIXA PEÇA			
2067	19	13400	SD	FIN			TO	GO	AL	MT				
2067	1	13400	PA	FIN			TO	GO	AL	ET				
2067	6	13400	SD	FIN			TO	GO	MT	MT				
2067	1	13400	SD	FIN			TO	GO	MT	RU				
2067	7	13404	SD	FIN			IN	GO	AL	AL				
2067	1	14002	VO	FIN			TO	GO	PC	PC				
2067	1	14002	VO	FIN			MA/GO	GO	EN	EN	CUINA			
2067	1	14002	VO	FIN			MA/GO	GO	PC	PC	CUINA			
2067	2	14002	PA/FO	FIN			MA/GO	GO	PC	EN	CUINA			
2067	7	14002	SD	FIN			MA/GO	GO	PC	EN	CUINA			

2067	2	14002	SD	FIN		MA/GO			EN	EN		CUINA			
2067	5	14002	SD	FIN		MA/GO			PC	RU		CUINA			
2067	3	14002	SD	FIN		MA/GO			AL	RU		CUINA			
2067	1	14003	VO	FIN		MA/GO			VI	VI		VERD. CUINA			
2067	6	14003	SD	FIN		MA/GO			PC	VI		VERD. CUINA			
2067	1	14003	VO	FIN		TO	AO		VI	MT		VERD			
2067	3	14003	PA	FIN		TO	GO		MT	VI		VERD OLIVA			
2067	1	14003	SD	FIN		TO	GO		VI	MT		VERD OLIVA			
2067	6	14003	SD	FIN		MA/GO			PC	VI		MARRÓ CUINA			
2067	3	14003	SD	FIN		TO	GO		AL	VI		MARRÓ			
2067	1	14003	SD	FIN		TO	GO		VI	VI		VIDRAT EXT. VERD. VIDRAT INT. MARRÓ			
2067	3	14005	VO	FIN		MA/GO			EN	EN		ENGALBA EXT I INT MARRÓ CUINA			
2067	1	14005	PA/FO	FIN		MA/GO			PC	EN		ENGALBA INT. MARRÓ CUINA			
2067	6	14005	SD	FIN		MA/GO			PC	EN		CUINA			
2067	17	14005	SD	FIN		MA/GR			PC	AL		3. AMB ENGALBA INTERIOR. CUINA			
2067	1	14100	VO	FIN		TO	AO		VI	VI		EXT VIDRAT PARCIAL			
2067	1	14100	SD	FIN		TO	AO		AL	VI					
2067	1	14250	VO/PA	PLAT		TO	GO		VI	VI		EXT. VIDRAT PARCIAL			
2067	1	14252	FO/PE	PLAT		TO	AO		MT	VI		FIGURA FEMENINA			
2067	1	14252	SD	FIN		TO	AO		MT	VI					
2067	1	14252	FO	FIN		TO	AO		MT	VI					
2067	1	14252	SD	FIN		TO	AO		MT	VI					
2067	7	50005							AL	RU		VERD			
2067	1	50015							VI						
2068	1	13108	VO/PARIT.	8		TO	AO		VE	VE					
2068	1	13108	PA	FIN		MO/TAO	MO		VE	VE		SOBBERVA PART D'UN CERCLE			
2068	1	13111	FO/PE	FIN		TO	AO		VE	VE					
2068	1	13111	SD	FIN		TO	AO		VE	VE					
2068	1	13115	FO	FIN		TO	AO		AL	VE					
2068	1	13200	MA	FIN		MO	AO		VE	AL					
2068	3	13258	VO	OSTIA II, 302		TO	AO		MT	MT		AUGUST-1 1/2 S. II DC			
2068	1	13258	VO	OSTIA III, 332		TO	AO		MT	MT		FLAVIS - S. III DC			
2068	1	13258	VO/PA	OSTIA III, 332		TO	AO		PC	AL		FLAVIS - S. III DC			
2068	1	13258	VO/PA	OSTIA III, 332		TO	AO		PC	PC		FLAVIS - S. III DC			
2068	3	13258	VO/PA	OSTIA III, 267		TO	AO		PC	ET		S. II-V DC			
2068	1	13258	VO/PA	LAMB 10 B		TO	AO		EN	EN		FLAVIS - S. III DC			
2068	1	13258	VO/PA	LAMB 9		TO	AO		PC	EN		2 1/2 S. II-S. V DC			
2068	1	13258	VO/PA	FIN		TO	AO		EN	EN					
2068	1	13258	VO	FIN		TO	AO		PC	MT					
2068	2	13258	PA/FO	FIN		TO	AO		PC	ET					
2068	1	13258	PA/FO	FIN		TO	AO		PC	ET					
2068	1	13258	PA/FO	FIN		TO	AO		AL	EN					
2068	1	13258	PA/FO	LAMB 10 A		TO	AO		PC	EN		S. II-V DC			
2068	1	13258	FO/PE	FIN		TO	AO		PC	AL					
2068	1	13258	PA/NA	FIN		TO/MAO			AL	ET					
2068	1	13258	FO	FIN		TO	AO		AL	EN					
2068	1	13258	FO	FIN		TO	AO		PC	MT					
2068	4	13258	FO	FIN		TO	AO		ET	AL					
2068	33	13258	SD	FIN		TO	AO		AL	AL					
2068	1	13304	NA	FIN		MA	GO		AL	AL		ARRODONIDA			
2068	1	13306	NA	FIN		MA	GO		AL	AL		PLANA			

2068	1	13312	NA	FIN	MA	GO	AL	AL	PLANA
2068	2	13312	PA	FIN	TO	GO	EN	AL	
2068	18	13404	SD	FIN	TO	AO	EN	EN	
2068	1	14002	VO/PA	FIN	TO	AO	MT	MT	
2068	1	14002	VO/PA	FIN	TO	AO	AL	AL	
2068	1	14002	VO	FIN	TO	AO	AL	AL	
2068	1	14002	PA/FO	FIN	TO	AO	AL	AL	FONS ACANALAT A L'EXTERIOR
2068	1	14002	PA/FO	FIN	TO	AO	MT	AL	
2068	1	14002	FO	FIN	TO	GO			
2068	14	14002	SD	FIN					
2068	1	14002	VO	FIN	MAT	GO	PC	PC	CUINA
2068	7	14002	SD	FIN	MAT	GO	PC	EN	CUINA
2068	1	14003	VO	FIN	TO	AO	MT	VI	
2068	1	14003	SD	FIN	TO	AO	VI	MT	
2068	2	14003	PA	FIN	TO	AO	VI	MT	VIDRAT PARCIAL ES UNA SOLA PEÇA
2068	1	14005	VO	FIN	MAT	GR	PC	PC	CUINA
2068	1	14005	VO	FIN	MAT	GR	EN	EN	CUINA
2068	2	14005	FO/PA	FIN	MAT	GR	PC	EN	CUINA
2068	1	14005	FO/PA	FIN	MAT	GR	PC	EN	CUINA
2068	1	14005	CA	FIN	MAT	GR	PC	PC/AL	CUINA
2068	19	14005	SD	FIN	MAT	GR	PC	PC	CUINA
2068	8	14005	SD	FIN	MAT	GR	PC	EN	CUINA
2068	1	60001		FIN					
2068	2	14002	VO	GER					
2068	6	14002	PE	FOB					
2068	4	13250	AN	FIN					
2068	1	13250	NA	FIN					
2068	2	13309	NA	FIN					
2068	11	13115	SF	FIN					
2068	1	13115	CR	FIN					
2068	6	13100	SF	FIN					
2068	2	13100	VO	PAT					
2068	5	13112	VO	BOL					
2068	1	13112	CR	FIN					
2068	1	13250	AN	GER					
2068	15	13112	SF	FIN					
2068	1	13112	VO	PAT					
2068	5	13110	SF	FIN					
2068	3	13110	PE	PAT					
2068	5	13310	SF						
2068	1	13310	PI						
2068	4	13312	SF						
2068	2	13309	SF						
2068	5	13300	SF						
2068	2	14005	VO	OLL					
2068	21	13250	SF	FIN					
2068	1	13250	NA	GET					
2068	1	13250	VO	FIN					
2068	188	13258	SF	FIN					
2068	13	13258	CA	FIN					
2068	3	13258	VO	H 23 b					S: II - III DC







2070				5	14201 VO	FOB									
2070				1	14100 SF	FOB									
2070				2	14101 SF	FOB									
2070				2	14002 VO	OLL	GROLLERA								
2070				2	14002 VO	BOL	GROLLERA								
2070				3	14002 CR	FIN	GROLLERA								
2070				5	14002 SF	FIN	GROLLERA								
2070				5	14005 SF	FIN									
2070				1	14250 VO	PAT									
2070				1	14103 VO	FIN									
2071				1	13116 SF	FIN									
2071				7	14002 SF	FIN									
2071				1	14001 SF	FIN									
2071				3	14004 SF	FIN	GO								
2071				2	14005 SF	FIN	GR								
2071				2	14006 SF	FIN									
2071				2	14200 SF	FIN									
2071				1	14200 NA	FIN									
2071				2	14000 SF	FIN									
2071				2	14101 SF	FIN									
2071				1	14101 SF	BOL									
2071				1	14100 SF	FIN									
2071				1	50032/50033	FIN									
2071				3	13258 SF	FIN									
2071				1	13258 CA	CSS									
2071				1	13258 VO	H 197									
2071				2	13258 VO	VEGAS 16									
2071				5	13251 SF	FIN	GROLLERA								
2071				1	13251 VO	PAT	GROLLERA								
2071				1	13251 VO	CSS	GROLLERA								
2071				1	13251 VO	BOL	GROLLERA								
2071				3	13250 SF	FIN									
2071				1	13262 SF	FIN									
2071				1	13312 SF	FIN									
2071				6	13308 SF	FIN									
2071				1	13308 VO	FIN									
2071				1	13308 NA	FIN									
2071				5	50005	FIN									
2071				22	14201 SF	FIN									
2071				5	14201 VO	FIN									
2071				1	14201 CR	FIN									
2071				1	14201 PE	FIN									
2071				2	14101 SF	FIN									
2071				2	14101 VO	BOL									
2072				6	13111 CR	LAMB 10 A/B									
2072				3	13111 CR	BOL									
2072				12	13111 VO	LAMB 10 A									
2072				2	13111 VO	LAMB 10 B									
2072				12	13111 VO	BOL									
2072				5	13111 VO	LAMB 23									
2072				3	13111 VO	LAMB 4/36 B									

2072	2	13111 VO	LAMB 4/36 B	75-150			
2072	2	13111 VO	LAMB 2 b	2 1/2 II - 1 1/2 III			
2072	3	13116 VO	FIN				
2072	13	13108 SF	FIN				
2072	1	13108 CR	BOL				
2072	3	13108 PE	FOB	SIGILUM (FRAG)			
2072	5	13200 DI	FIN				
2072	2	13200 NA	FIN	PECES DE JOC: 2 PEDRES, 1 CERÀMICA			
2072	3						
2072	9	13250 AG	PTA				
2072	10	13250 VO	GRR				
2072	5	13250 VO	OLL				
2072	2	13401 VO	OLL				
2072	3	13250 VO	BOL				
2072	8	13251 SF	FIN				
2072	1	13251 AN	FIN				
2072	2	13150 SF	FIN				
2072	1	13150 VO	GSS				
2072	142	13250 SF	FIN				
2072	7	13250 AG	PTA				
2072	15	13258 PE	FOB				
2072	20	13258 CR	FIN				
2072	48	13258 VO	VEGAS 16				
2072	31	13258 VO	OSTIA III - 267	2 1/2 II - 1 1/2 III			
2072	7	13258 VO	OSTIA III - 269				
2072	4	13258 VO	ATL CVII - 12	IND.			
2072	1	13258 VO	FIN				
2072	48	13111 SF	FIN				
2072	5	13110 SF	FIN				
2072	2	13110 AG	PTA				
2072	9	13111 PE	FOB				
2072	4	60053					
2072	42	60001					
2072	4	13309 AN	FIN				
2072	2	13310 SF	FIN				
2072	2	13300 SF	FIN				
2072	1	13300 VO	FIN				
2072	1	13300 PI	FIN				
2072	57	13250 SF	FIN				
2072	17	13250 PE	FOB				
2072	12	13250 NA	FIN				
2072	6	13250 AN	GRR				
2072	1	50013					
2072	1	50003					
2072	4	50007					
2072	1	50005					
2072	3	13251 SF	FIN				
2072	1	13251 VO	PTA				
2072	1	13258 SF	FIN				
2072	2	13250 SF	FIN				
2072	1	13250 PE	PAT				





2074		8	13111	VO	BOL						2 1/2 S. II - 1 1/2 S. III	
2074		2	13111	VO	LAMB 10 A						FI S. I - 1 1/2 III	
2074		1	13111	VO	LAMB 10 B						2 1/2 II - 1 1/2 III	
2074		1	13111	VO	LAMB 23							
2074		2	13200	NA	FIN							
2074		1	13308	VO	ALM 51							
2074		2	13310	VO	FIN							
2074		7	13308	SF	FIN							
2074		5	13300	SF	FIN							
2074		4	13308	AN	FIN							
2074		1	13300	NA	FIN							
2075		3	13309		ALM 51							
2075		6	13261	SF	FIN							
2075		1	13258	CO	FIN							
2075		2	13312	NA								
2075		5	13309	NA								
2075		2	13310	NA								
2075		5	13300	NA								
2075		1	13312	AN								
2075		5	13309	AN								
2075		1	13310	AN								
2075		3	13300	AN								
2075		25	13258	VO	SD							FRAGMENTS MOLT PETITS
2075		54	13258	VO	VEGAS 16						S. II - III DC	
2075		3	13250	VO	GER							
2075		7	13250	VO	FOB							
2075		3	13250	AN	FIN							
2075		1	13118	NA	LAMB 38 A							
2075		9	13258	NA	FIN							
2075		1	13250	NA	FIN							
2075		2	13251	NA	GER							
2075		6	13112	VO	H 9 / LAMB 2						S. II DC	
2075		3	13100	VO	BOL							
2075		5	13250	VO								
2075		22	13250	SF	FIN							
2075		1	13262	VO								
2075		8	13251	SF	FIN							
2075		1	13252	VO								
2075		1	13252	SF	FIN							
2075		2	13252	PE	PAT							
2075		1	13250	PE	PAT							
2075		2	13200	SF								DEC. FULLA DE PALMA DEC. ESTRIES
2075		3	13200	NA								FRAG. MOLT PETITS
2075		2	13110	SF								
2075		4	13106	SF								
2075		2	13106	VO								
2075		2	13106	PE								
2075		20	13258	AG								
2075		29	13258	CR								
2075		25	13258	PE								
2075		154	13258	SF								

Inventaris

2075	35	13258 VO	H 197						S. II - III DC
2075	18	13258 VO	H 23 B						S. II - III DC
2075	1	13258 VO	OSTIA III-170						
2075	6	13258 VO	H 181						S. II - III DC
2075	4	13309 FI							
2075	1	13312 VO	DRES 41						
2075	1	13312 VO	FIN						
2075	7	50005							
2075	2	50009							
2075	7	13312 SF							
2075	4	13310 SF							
2075	13	13309 SF							
2075	51	13300 SF							
2075	4	13310 SF	FIN						
2075	5	13309 SF	FIN						
2075	3	13308 SF	FIN						
2075	7	13308 VO	FIN						
2075	3	13309 AN	FIN						
2075	1	13312 AN	FIN						
2075	1	13300 AN	FIN						
2075	3	13308 NA	FIN						
2075	1	13300 NA	FIN						
2075	1	50007							
2075	1	50008							
2075	6	13250 PE	FOB						
2075	25	13250 SF	FIN						
2075	3	13250 VO	GRR						
2075	1	13250 AN	GRR						
2075	1	13250 NA	FIN						
2075	1	13251 PE	FOB						
2075	5	13251 SF	FIN						
2075	66	13258 SF	FIN						
2075	8	13258 CR	FIN						
2075	4	13258 AG	PTA						
2075	5	13258 PE	FOB						
2075	2	13258 NA	FIN						
2075	25	13258 VO	VEGAS 16						S. I - IV
2075	20	13258 VO	OSTIA III-287						2 1/2 II- 1 1/2 III
2075	5	13258 VO	OSTIA III-269						SEVERS- 1 1/2 III
2075	3	13258 VO	ATL CVII-12						INDET
2075	5	13258 VO	OLL						
2075	16	13111 SF	FIN						
2075	5	13111 PE	FOB						
2075	2	13111 CR	LAMB 10 A/B						FI I - 1/2 III
2075	3	13111 CR	BOL						
2075	7	13111 VO	BOL						
2075	8	13111 VO	LAMB 10 A						2 1/2 II- 1 1/2 III
2075	1	13111 VO	LAMB 10 B						FI I - 1/2 III
2075	1	13111 VO	LAMB 4/36 A						75-150
2075	4	13111 VO	LAMB 2 a						2 1/2 II- 1 1/2 III
2075	9	13100 SF	FIN						MAT. CONSTRUCCIÓ

2075	3	13200	INA	FIN																
2075	4	13200	DI	FIN																
2075	3	13200	SD	FIN																
2075	3	14100	VO	PAT																
2075	1	13200	VO	FIN																
2075	1	14000	SF	FIN	TL	GR														
2075	1																			
2075	111	60001																		
2075	55	13258	SF	FIN																
2075	4	13258	AG	TPA																
2075	4	13258	CR	LAMB 10 A																
2075	16	13258	CR	FIN																
2075	1	13258	CR	OSTIA II - 306																
2075	29	13258	VO	VEGAS 16																
2075	13	13258	VO	OSTIA III - 267																
2075	7	13258	VO	OSTIA III - 324																
2075	2	13258	VO	LAMB 10 A																
2075	2	13258	VO	OSTIA III - 269																
2075	12	13258	PE	FOB																
2075	4	13258	VO	OSTIA I - 271																
2075	3	13204	INA																	
2075	1	13204	BE																	
2075	9	13402	SF	FIN	TL	GR														
2075	1	13402	VO	CSS	TL	GR														
2075	1	13402	AG	PTA																
2075	2	13150	VO																	
2075	2	13150	SF	FIN																
2075	7	13250	NA	FIN																
2075	22	13250	SF	FIN																
2075	7	13250	PE	FOB																
2075	7	13250	VO	GRR																
2075	2	13250	CO	GRR																
2075	1	13106	CR	FIN																
2075	2	13106	SF	FIN																
2075	2	13106	PE	FIN																
2075	9	13111	SF	FIN																
2075	6	13111	VO	LAMB 10 A																
2075	1	13111	CR	LAMB 10 A																
2075	2	13111	VO	LAMB 10 B																
2075	2	13111	VO	LAMB 2 b																
2075	5	50015																		
2075	4	13116	CR	FIN																
2075	2	13111	CR	LAMB 10 A																
2075	1	13111	CR	LAMB 38																
2075	6	13111	PE	FOB																
2075	5	13111	VO	BOL																
2075	2	13111	VO	LAMB 23																
2075	1	13317																		
2075	7	13309	VO	2 DRES 20																
2075	4	13310	VO	FIN																
2075	5	13308	NA																	









2080		1	13317	AG	VEGAS 61				TARDOROMA					
2080		7	13312	SF	FIN									
2080		2	13312	AN										
2080		1	13312	VO										
2080		1	13106	VO	DRAG 29 B				S.I - IV					
2080		2	13106	CR	DRAG 17 A				S.I - IV					
2080		2	13106	VO	DRAG 17 A				S.I - IV					
2080		1	13106	VO	DRAG 33									
2080		2	13106	VO	FIN									
2080		3	13106	SF	FIN									
2080		1	13106	CR	FIN									
2080		1	13262	CR	FIN									
2080		4	13261	VO	FIN									
2080		9	13261	SF	FIN									
2080		4	13250	NA	FIN									
2080		2	13200	NA	FIN									
2080		8	13400	SF	FIN									
2080		2	13400	PE	FOB									
2080		1	13400	VO	FIN									
2080		1	13255	SF	FIN									
2080		1	30000	VO	FIN									
2080		1	13317	PS	VEGAS 62									
2080		61	13300	SF					PETITS					
2080		3	13310	PI					1 FRAGMENT SIGILUM PRI					
2080		1	13309	PI										
2080		1	13300	PI										
2083		15	13250	PE	FOB									
2083		2	13250	AN	FIN									
2083		53	13250	SF	FIN									
2083		8	13250	VO	GER									
2083		4	13250	VO	OLL									
2083		6	13250	NA	GER									
2083		1	13251	SF	FIN									
2083		1	13251	VO	FIN									
2083		5	13312	SF										
2083		11	13310	SF										
2083		1	13310	VO										
2083		10	13300	SF										
2083		5	13300	NA										
2083		1	13300	NA	DRES 1									
2083		3	13300	VO										
2083		3	13310	NA										
2083		1	13309	NA										
2083		2	50015											
2083		3	50007											
2083		3	13151	SF	FIN									
2083		1	13150	NA	FIN									
2083		3	13150	VO										
2083		160	13258	SF	FIN									
2083		27	13258	CR										
2083		6	13258	AG	TAP									



2084							3 13300 SF	FIN					
2084							2 13310 NA						
2084							7 50015						
2085							3						
2085							1						
2085							2 13258 VO	TAP					
2085							8 13258 SF	FIN					
2085							1 13258 VO	FIN					
2085							3 13155 SF	FIN					
2085							1 13155 VO	FIN					
2087							10 13258 VO	TAP					
2087							2 13258 AG	TAP					
2087							2 13258 PE	FIN					
2087							8 13258 SF	FIN					
2087							1 13261 VO	FIN					
2087							1 13250 SF	FIN					
2088							4 13258 SF	FIN					
2088							1 13258 VO	PTA					
2090							14 13258 SF	FIN					
2090							1 13258 VO	FIN					
2090							1 13258 VO	H 127					
2090							1 13150 SF	FIN					
2090							3 13108 SF	FIN					
2090							2 13108 VO	FIN					
2090							1 13250 PE	PTA					
2090							5 13309 SF	FIN					
2090							1 13309 VO	CSS					
2090							1 13308 PI						
2090							2 50005						
2090							2 13251 SF	FIN					
2090							6 13250 SF	FIN					
2090							1 13312 AN						
2090							4 13312 SF						
2090							3 13258 VO	VEGAS 16					
2090							1 13402 VO	OLL	TL GR				
2090							1 13402 PE	OLL	TL GR				
2090							2 13258 VO	OSTIA III 267					
2090							17 13300 SF						
2090							2 13204 NA	FIN					
2090							1 13124 SF	FIN					
2090							4 13250 PE	FOB					
2090							1 13251 SF	FIN					
2090							9 13250 SF	FIN					
2090							1 13258 CR	FIN					
2090							1 13116 PE	FIN					
2090							1 13250 VO	OLL					
2090							1 13208 VO	DRAG 37					
2091							1 13258 CA	CSS					
2091							1 13258 VO	VEGAS 16					
2091							5 13112 SF	FIN					
2091							1 13112 VO	H 63					



2095			1	13310	SF	FIN						
2095			2	13300	SF	FIN						
2095			1	13300	AN	FIN						
2095			2	13310	VO	FIN						
2095			2	13300	NA	FIN						
2095			7	13258	SF	FIN						
2095			2	13258	PE	FIN						
2095			4	13258	CR	FIN						
2095			3	13258	VO	VEGAS 16						S. I - IV
2095			4	13258	VO	OSTIA III 267						2 1/2 II - 1 1/2 III
2095			1	13258	VO	OSTIA III 269						SEVERS- 1 1/2 III
2095			1	13258	VO	OSTIA I 271						S. III - 1 1/2 IV
2095			3	13111	SF	FIN						
2095			4	13111	VO	BOL						
2095			1	13116	PE	FOB						
2095			1	13111	CR	FIN						
2095			1	13111	VO	LAMB 23						2 1/2 II - 1 1/2 III
2095			1	13111	VO	LAMB 1 b						150-IN'S III
2095			2	13108	VO	BOL						
2095			1	13108	CR	BOL						
2098			11	13250	SF	FIN						
2098			1	13250	PE	FOB						
2098			1	13250	VO	FIN						
2098			3	13402	SF	FIN	TL	GR				
2098			4	13250	NA	GRR						
2098			6	13300	SF							
2098			1	50005								
2098			4	13258	VO	VEGAS 16						S. I - IC
2098			3	13258	VO	OSTIA III 267						FI II - III
2098			2	13258	CR	OSTIA III						
2098			1	13250	VO	GRR						
2098			1	13150	VO	BAC						
2098			2	13111	VO	BOL						
2098			1	13108	PE	FOB						TROS DE SIGILUM
2098			1	13120								
2099			2	13258	VO	OSTIA III 267						2 1/2 S. II - 1 1/2 S. III
2099			5	13258	VO	VEGAS 16						S. I - IV
2099			1	13258	CR	FIN						
2099			10	13258	SF	FIN						
2099			1	13258	VO	OSTIA II 312						FLAV/A - 2 1/2 II
2099			1	13111	VO	LAMB 2 b						2 1/2 S. II - 1 1/2 III
2099			1	13300	SF							
2099			1	13250	VO	GRR						
2099			3	13250	PE	FOB						
2099			1	13250	SF	FIN						
2099			1	13250	VO	MOR						
2099			1	13204	VO	FIN						
2099			1	13111	VO	BOL						
2099			1	13111	SF							
2099			1	13108								
2100			1	13251	SF	FIN						

2100	1	50005																		
2101	1	13100	VO	BOL																
2101	1	13300	SF	FIN																
2101	1	13258	SF	FIN																
2102	1	13402	SF	FIN							TL	GR								
2102	5	13300	SF	FIN																
2102	5	13250	SF	FIN																
2102	1	13111	PE	FOB																
2102	1	13250	VO	FIN																
2102	1	13108	SF	FIN																
2103	20	50005																		
2103	1	50007																		
2103	3	13113	SF	FIN																
2103	4	13108	SF	FIN																
2103	2	13109	SF	FIN																
2103	2	13110	SF	FIN																
2103	2	13100	SF	FIN																
2103	24	13402	SF	FIN							TL	GR								
2103	4	13402	VO	OLL							TL	GR								
2103	1	13402	CR	FIN							TL	GR								
2103	2	13405	SF	FIN								GR								
2103	1	13255	SF	FIN								GR								
2103	8	13250	SF	FIN																
2103	1	13250	PE	FOB																
2103	5	13400	SF	FIN							TL	GO								
2103	1	13400	VO	FIN							TL	GO								
2103	1	13404	VO	FIN								GO								
2103	2	13404	SF	FIN																
2103	2	13404	CR	FIN																
2103	15	13258	SF	FIN																
2103	2	13258	PE	FIN																
2103	2	13258	VO	VEGAS 16																
2103	1	13258	OSTIA III 269																	
2103	3	13258	OSTIA III 267																	
2103	2	13108	SF	FIN																
2103	2	13111	SF	FIN																
2103	1	13111	VO	BOL																
2103	1	13108	VO	BOL																
2103	1	13104	VO	FIN																
2104	1	30000																		
2104	1	13150	VO	GET																
2104	1	13150	VO	OLL																
2104	1	13204	PE	FIN																
2104	1	13204	DI	FIN																
2104	1	13204	NA	FIN																
2104	2	13250	PE	FOB																
2104	2	13250	NA	FIN																
2104	1	13250	AN	FIN																
2104	1	13250	CR	FOB																
2104	2	13250	AG	PTA																
2104	2	13250	VO	OLL																

S. I - IV  
SEVERA- 1 1/2 III  
2 1/2 II - 1 1/2 III



2104	32	13250	SF	FIN									
2104	1	13400	SF	FIN			TL	GO					
2104	2	13251	SF	FIN									
2104	1	13402	SF	FIN			TL	GR					
2104	1	13312	SF	FIN									
2104	3	13309	SF	FIN									
2104	4	13310	SF	FIN									
2104	8	13300	SF	FIN									
2104	2	13308	NA	FIN									
2104	1	13310	VO	FIN									
2104	2	50015											
2104	35	13258	SF	FIN									
2104	1	13258	CR	FIN									
2104	2	13258	PE	FOB									
2104	2	13258	AG	PTA									
2104	10	13258	VO	VEGAS 16							S. I - IV		
2104	4	13258	VO	OSTIA III 267							2 1/2 II - 1 1/2 III		
2104	2	13258	VO	OSTIA III 269							SEVERS - 1 1/2 III		
2104	2	13258	VO	OSTIA I 271							S. III - 1 1/2 IV		
2104	1	13258	VO	FIN									
2104	1	13100	SF	FIN									
2104	11	13111	SF	FIN									
2104	3	13116	SF	FIN									
2104	2	13111	PE	FOB									
2104	1	13111	CR	BOL									
2104	4	13111	CR	LAMB 10 A - 10 B							FI S. I - 1 1/2 III		
2104	4	13111	VO	LAMB 10 A							2 1/2 II - 1 1/2 III		
2104	3	13111	VO	BOL							2 1/2 II - 1 1/2 III		
2104	1	13111	VO	LAMB 2 a									
2104	1	13108	PE	FOB									
2104	1	13106	VO	BOL									
2104	3	13300	SF	FIN									
2105	1	13402	SF	FIN			TL	GR					
2105	1	13402	VO	FIN			TL	GR					
2105	2	13258	PE	FOB									
2105	2	13250	SF	FIN									
2105	1	13100	SF	FIN									
2105	1	13106	PE	PAT									
2105	1	13208	VO										
3002	4	13258	SF	FIN									
3002	1	13258	VO	FIN									
3002	3	13312	SF	FIN									
3002	1	13312	AN	FIN									
3002	1	50015											
3002	4	50006											
3002	2	13250	SF	FIN									
3002	21	13251	SF	FIN									
3002	8	13251	VO	FIN									
3004	1	13108	VO	DRAG 37				FRIS ROSETES			S. III DC		
3005	2	13250	SF	FIN									
3008	15	13250	SF	FIN									



**12.- PLANIMETRIA**

INTERVENCIÓ: C/ MANRESA Nº , VIA LAIETANA Nº 14  
ANTIC CINEMA PRINCESA

TÍTOL PLÀNOL: SECCIÓ A-A' I B-B'

DIRECCIÓ: Darnià

DIBUIX: David Torres

REALITZACIÓ: ARKE, S.C.P.

SECCIÓ A-A'

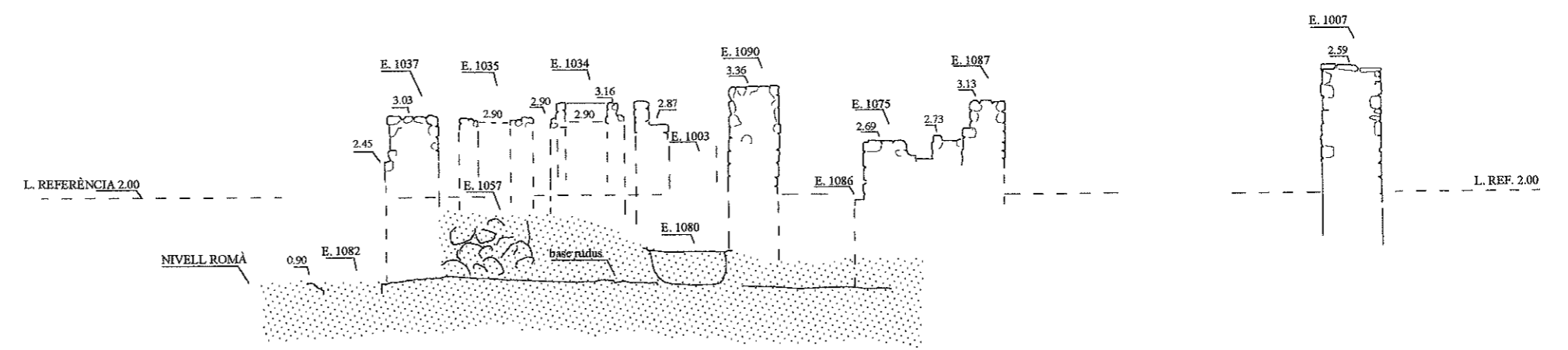

SECCIÓ B-B'

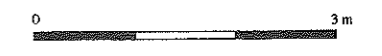
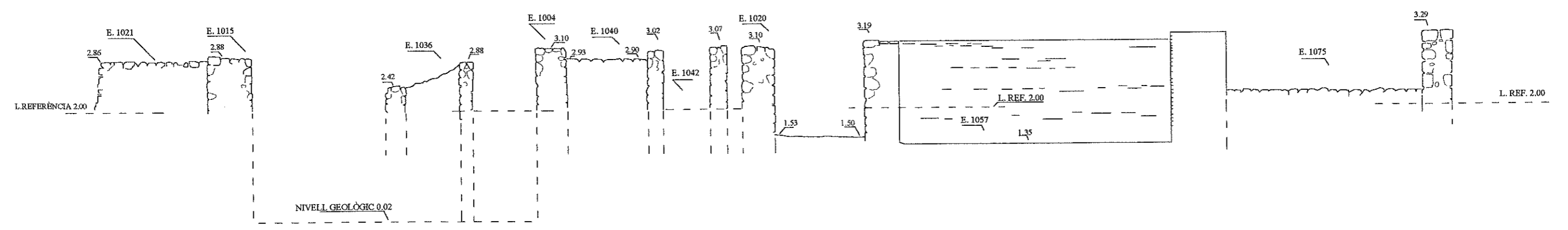

INTERVENCIÓ: C/ MANRESA Nº , VIA LAIETANA Nº 14  
 ANTIC CINEMA PRINCESA

TÍTOL PLÀNOL: SECCIÓ A-A' I B-B'

DIRECCIÓ: Damià

DIBUIX: David Torres

REALITZACIÓ: ARKE, S.C.P.

SECCIÓ A-A'

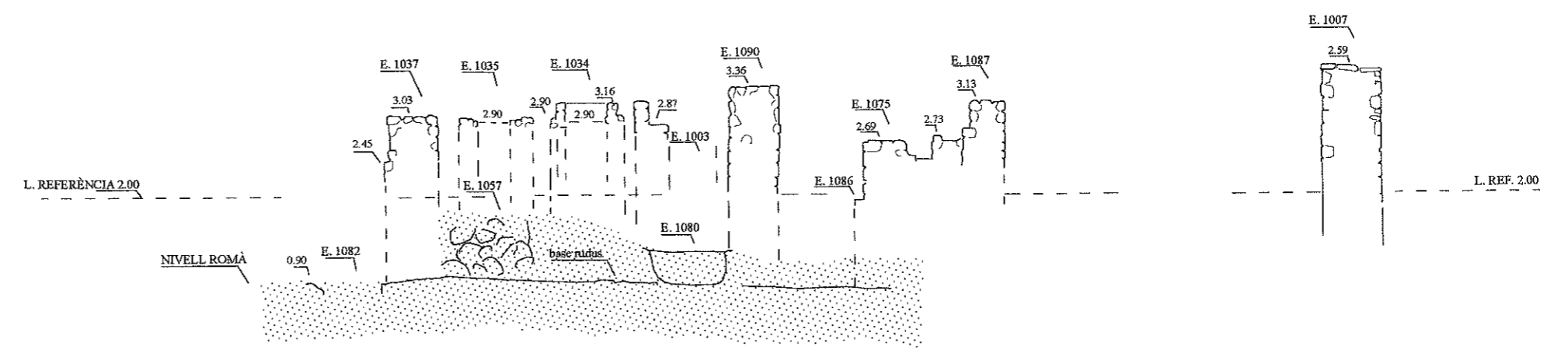

SECCIÓ B-B'

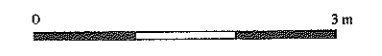
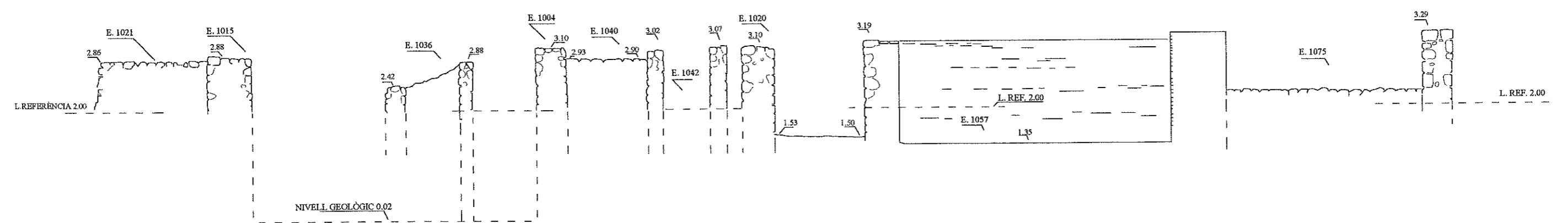

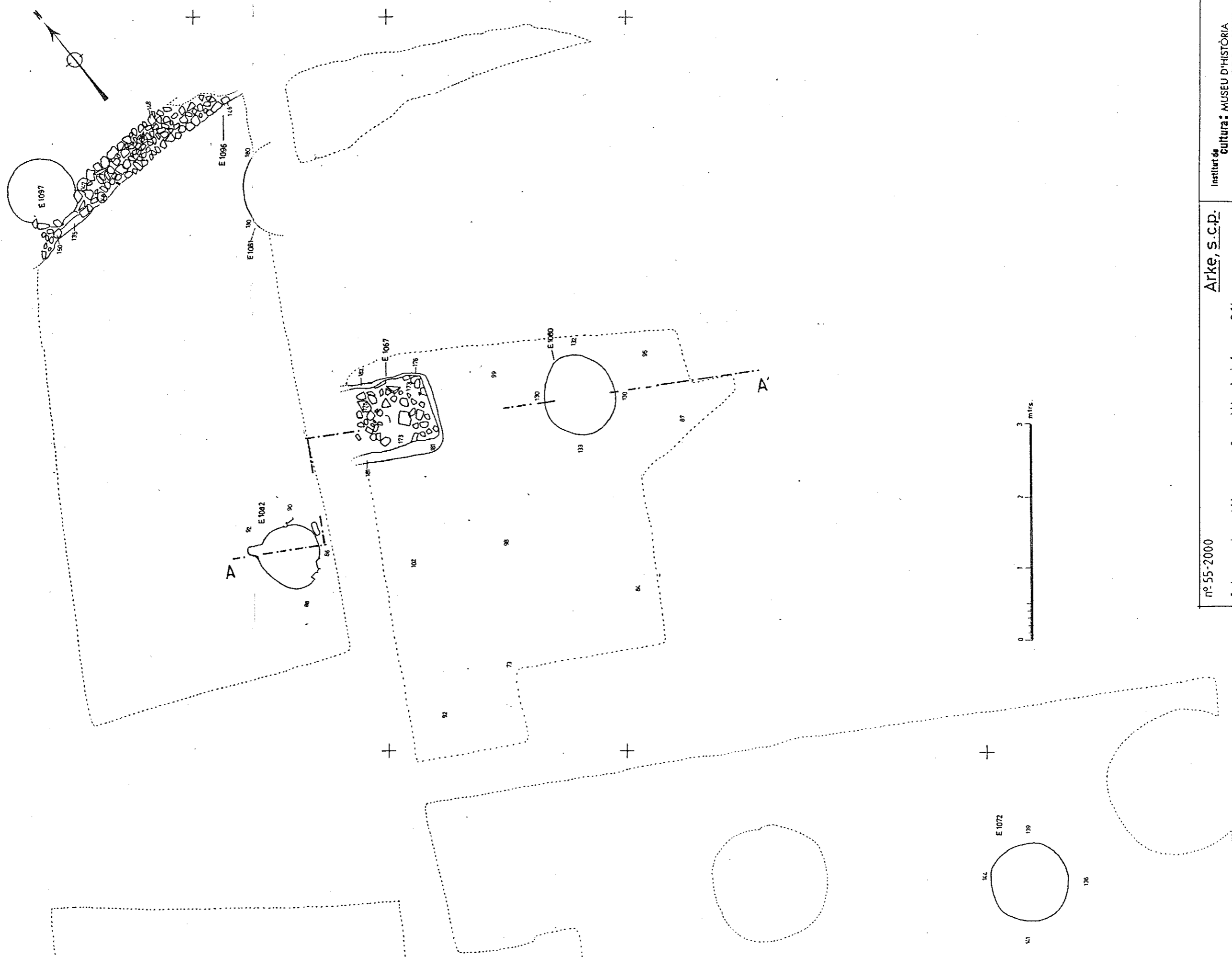

nº 55-2000

Arke, s.c.p.

Intervenció, c/ Manresa nº. Via Laietana nº 14.  
 antic Cinema Princesa, Barcelona.

PLANTA ESTRUCTURES ROMANES.

ribuix. David Torres. E. 1:50

Institut de  
 Cultura: MUSEU D'HISTÒRIA  
 DE LA CIUTAT  
 SERVEI D'ARQUEOLOGIA



