

081/01
[v. 13]

R.46

MEMÒRIA



CODEx[®]
ARQUEOLOGIA I PATRIMONI

MEMÒRIA SOBRE LA INTERVENCIÓ ARQUEOLÒGICA A L'AVINGUDA DE L'ARGENTERA I CARRER COMERÇ

BARCELONA (BARCELONÈS)

AGOST 2001

AUTOR:

Conxita Ferrer Álvarez

Museu d'Història
de la Ciutat
Institut de Cultura
Ajuntament de Barcelona
BIBLIOTECA

DATA LLIURAMENT: Febrer 2002

INDEX

1.- INTRODUCCIÓ.....	2
2.- SITUACIÓ GEOGRÀFICA.....	4
3.- NOTÍCIES HISTÒRIQUES I INTERVENCIONS ANTERIORS.....	5
4.- METODOLOGIA.....	8
5.- TREBALLS REALITZATS I RESULTATS OBTINGUTS.....	10
6.- CONCLUSIONS.....	31
BIBLIOGRAFIA	35
MATERIAL CERÀMIC.....	36
PLANIMETRÍA.....	39
ANNEX 1: FITXES D'UE.....	40
ANNEX 2: FITXES D'INVENTARI DEL MATERIAL CERÀMIC.....	41
ANNEX 3: DADES TÈCNiques.....	42
ANNEX 4: INVENTARI FOTOGRÀFIC.....	47



I. INTRODUCCIÓ

Aquest informe-memòria fa referència als treballs arqueològics realitzats a l'Avinguda Marquès de l'Argentera, concretament a la zona davant de l'Estació de França i la seu del Govern Civil, així com també en el tram baix del carrer Comerç fins a connectar amb l'aparcament de la plaça Comercial al davant del Born.

Els treballs es varen efectuar entre els dies 13 i 30 d'agost del 2001, sota la direcció de l'arqueòloga Conxita Ferrer i Alvarez (CODEX-ARQUEOLOGIA I PATRIMONI), d'acord amb la resolució dictada pel Director General del Patrimoni Cultural de la Generalitat de Catalunya del 10 d'agost del 2001, la qual autoritza la intervenció arqueològica.

Els treballs han estat encarregats per l'empresa TAU Sociedad Anónima, promotora de l'obra i concessionària del projecte, la qual ha posat a la nostra disposició dos obrers de l'empresa Necso que s'encarregaven de tancar i senyalitzar degudament els sondejos que es feien.

El motiu d'aquesta intervenció ve motivat per la construcció d'un aparcament en el subsòl dels carrers Marquès de l'Argentera i Comerç. Aquest sector està inclòs en una Zona d'Interès Arqueològic o d'alt valor històric. El lloc que ens ocupa va ser la façana marítima de la ciutat de Barcelona durant molt de temps. En aquest lloc es localitzaven tant els tancaments defensius com d'altres edificis de serveis de la ciutat des d'època medieval.

Per aquest indret passava la muralla de mar que tancava la ciutat. No es coneix exactament la ubicació d'aquest mur defensiu, en les diferents

èpoques, però el traçat corresponia a l'actual passeig d'Isabel II- avinguda Marquès de l'Argentera.

Les fases de construcció d'aquesta muralla no són clares del tot, per la qual cosa aquesta nova intervenció arqueològica ens podia proporcionar dades claus per tal d'afinar la cronologia, i definir el traçat correcte d'aquest o aquests murs i elements defensius de la ciutat.

Per aquests motius es varen plantejar una sèrie de sondejos, l'objectiu dels quals era el determinar la presència o no de restes de la ciutat medieval i, en cas afirmatiu, establir-ne els límits i característiques bàsiques per tal de veure com es podien incloure en el projecte del nou aparcament i quins serien els futurs treballs a realitzar.

2. SITUACIÓ GEOGRÀFICA

Des d'un punt de vista geològic el pla de Barcelona comprèn les formacions quaternàries que s'estenen des del mar fins al canvi de pendent en contacte amb la Serralada Litoral, i que limiten al sud-oest pel Massís del Garraf i al nord-est pel Turó de Mongat.

3. NOTÍCIES HISTÒRIQUES I INTERVENCIONS ANTERIORS

Notícies històriques

El sector que ens ocupa, situat a la costa, estava en un primer moment, ocupat per maresmes i diversos canals d'aigües de caràcter intermitent, de les quals cal remarcar la de Merdançà o riera de Sant Joan, que discorria per l'actual Via Laietana i desembocava molt a prop de l'església de Santa Maria del Mar.

En època romana la zona es trobava fora del recinte emmurallat de la *Colonia Julia Augusta Faventia Paterna Barcino* i era travessat per la Via Augusta. Com tota la zona fora de la muralla, probablement estaria ocupada per *villae* relacionades amb diferents produccions, sent més tard ocupada en l'època baix-imperial per diverses zones de necròpolis.

Serà a finals del segle X o principis del XI quan es començarà a ocupar de forma no dispersa la zona de les muralles, amb la conseqüent aparició de nuclis de poblament, anomenats *burgs* o *vilanoves*.

El creixement i importància econòmica dels diferents ravals de Barcelona va provocar la construcció d'una nova línia de defensa en el segle XIII.

A començaments del segle XVI s'inclourà el Barri de la Ribera, aquest es trobava situat entre Santa Maria i el Palau Reial fins a la muralla, hi albergava entre d'altres els convents de Sant Agustí i el de Santa Clara; un seguit d'illes de cases traçades amb una certa regularitat segons una trama rectangular orientada en sentit perpendicular a la façana del mar; carrers transversals de ponent a llevant i les places del Pla d'en Llull i del Born, totes dues d'important activitat comercial. La irregularitat de la traça es veia interrompuda pel Rec Comtal, que discorria al descobert dibuixant una S,

des del convent de Sant Agustí cap al Pla d'en Llull per travessar després els horts que hi havia dins de la muralla.

Pel que respecta al lloc ocupat pel futur aparcament subterrani, aquest abraçaria part dels carrers anomenats de Les Benlligades, Cruanyes, del Pou o Caldes menor i per últim l'anomenat carrer dels Portals de Mar.

Degut a la submissió de Barcelona per les tropes borbòniques el 1714, es van dur a terme un seguit de canvis entre els quals cal destacar la construcció de la Ciutadella, la qual s'emplaçaria en el lloc que fins llavors havia ocupat el Baluard de Llevant. Com a conseqüència d'aquesta construcció una bona part d'edificacions, pertanyents al Barri de la Ribera, van ser ensorrades per tal de deixar una esplanada lliure a una distància de dues-centes setanta vares des dels murs de la Ciutadella. En total va desaparèixer un 17% de les edificacions, en les quals s'englobava una gran zona de baix nivell econòmic així com també una àrea rica entorn del Born, el Bornet i el Pla d'en Llull. Per concloure la construcció de la Ciutadella va afectar el Rec i les instal·lacions que en depenien, el barri mariner, el mercat del Born i l'àrea comercial del carrer d'en Caldes i del front de la Ribera.

Pel que fa a la muralla es tenen notícies de que en el segle XIII es comença a construir una nova línia defensiva, la muralla de mar que tancaria la ciutat per aquest sector. Molt possiblement aquesta estaria emplaçada en l'actual passeig d'Isabel II- avinguda Marquès de l'Argentera. Malauradament, no es coneix exactament la ubicació d'aquest mur defensiu, així com tampoc les fases de construcció d'aquest en les diferents èpoques.

Intervencions anteriors.

En les rodalies del sector que ens ocupa han estat realitzades diferents intervencions de tipus arqueològic, si bé per proximitat

només citarem les que van afectar a la Plaça Comercial i a l'Antic Mercat del Born.

- Durant l'any 1991, amb motiu de la construcció d'un aparcament subterrani es va excavar completament la plaça Comercial. Durant aquella excavació es va documentar una part important del barri de la Ribera, així com també restes d'una necròpolis baix-imperial/alt-medieval. La intervenció va ser dirigida pels arqueòlegs Robert Farré i Dolors Serra.
- L'any 1994, es varen realitzar en l'interior de l'Antic Mercat del Born una sèrie de 16 cates i rases per tal de documentar la potència i estat de conservació de les restes arqueològiques existents en el solar de l'esmentat mercat. L'excavació va ser dirigida per Eulàlia Barrasetas i Josefa Huertas. En totes les rases i cates obertes es van documentar restes del barri de la Ribera.
- L'any 1998, durant els mesos d'agost i octubre, es va realitzar una cata de 15x20 metres, situada en la nau central de l'Antic Mercat del Born. L'excavació va ser dirigida per Marta Fàbregas i Josefa Huertas. Durant aquella intervenció es va poder documentar un sector del barri de la Ribera, identificat com a Pla d'en Llull, concretament la zona delimitada pels carrers Gensana, dels ventres i de na Rodés, així com també una part del Rec Comtal.
- Finalment durant l'any 2001, s'ha portat a terme el seguiment arqueològic del rebaix de terres de l'interior de l'Antic Mercat del Born, així com el seguiment de les diferents obres portades a terme en l'interior del Mercat. En breu es preveu l'excavació en extensió del solar. Els treballs han estat dirigits per Antoni Fernández Espinosa.

4. METODOLOGIA

Donats els objectius que es plantejaven, es va decidir efectuar cates de sondeig per tal de comprovar l'existència de restes i, en cas afirmatiu, delimitar-ne l'extensió aproximada.

S'han realitzat un total de 10 sondejos tots ells amb les mateixes dimensions, 4 metres de llargada per 2 d'amplada. La fondària assolida en cadascun d'ells depenia en el cas de no documentar nivell o estructures de tipus arqueològic, de la profunditat en què es trobés el substrat geològic.

Tots els sondejos han estat realitzats de forma mecànica, amb l'ajuda d'una retro-excavadora mixta. Tan sols un dels sondejos (el 200) ha estat efectuat de forma manual, per tal poder extreure el màxim d'informació possible.

Els estrats que s'han trobat han estat enregistrats segons el mètode proposat per E.C.Harris. Els nivells documentats durant la present intervenció han estat numerats de forma correlativa (101, 102, 103) a partir de la individualització de cadascun dels sondejos realitzats com a sectors 100 a 1000.

El material que s'ha extret durant l'excavació ha estat marcat amb el codi de la intervenció (81) -, l'any de la intervenció -01- i a continuació el número de l'estrat al qual pertany .

Pel que fa a l'inventari de diapositives, cal dir que portaran el mateix codi que la ceràmica i el número identificador del llistat descriptiu.

S'ha realitzat també la corresponent documentació fotogràfica i gràfica. Pel que fa a aquesta última s'ha dut a terme la situació de les rases i les restes topogràficament amb una estació total .

5. DESCRIPCIÓ DELS TREBALLS I RESULTATS OBTINGUTS

Els sondejos efectuats en l'avinguda Marquès de l'Argentera i carrer Comerç, han donat com a resultats la presència de nivells de colmatació de cronologia medieval, així com d'algunes estructures i paviments atribuïbles també a aquest mateix període. A continuació, passem a descriure detalladament l'estratigrafia documentada en cadascun dels sondejos.

Sondeig 100

Sondeig efectuat en el número 60 del carrer Comerç, ocupant totalment la zona destinada a aparcament. Les seves dimensions són de 4 metres de llargada per 2 metres d'amplada. Ha donat resultats positius pel que fa a l'existència d'estructures i nivells antics. Les unitats estratigràfiques documentades són les següents:

UE 101: Nivell del sòl actual, compost per una capa d'asfalt d'aproximadament uns quatre centímetres de gruix.

UE 102: Estrat compost per restes de llambordes i una gruixuda capa de morter.

UE 103: Estrat d'argila de textura molt compacta i color ataronjat, amb escassa presència de material ceràmic. Cobreix l'estrat 104 i és tallat per la rasa del servei modern (ue 108).

UE 104: Estrat compost per argila i restes de morter de calç, de textura compacta i color marronós, presenta un alt percentatge de material constructiu. Cobreix directament totes les estructures documentades en aquest sondeig.

UE 105: Mur documentat en sentit est-oest. Compost per pedres irregulars de dimensions mitjanes i grans, lligades amb un alt percentatge de morter de calç. Fa angle amb el mur 110 i se li recolza el paviment 106.

UE 106: Paviment compost per rajoles de terra cuita que mesuraven 16x 32 cm. Es lliura als murs 105 i 110 i es cobert per l'estrat 104.

UE 107: Rasa per posar el servei 109. Talla l'estrat 103 i es farcit per l'estrat 108 i pel servei 109.

UE 108: Farciment de la rasa 107, cobreix el tub 109.

UE 109: Tub de ferro, localitzat en la meitat de la cata en sentit est-oest. Farceix el retall 107 i es cobert per l'estrat 108.

UE 110: Mur compost per pedres irregulars, de dimensions mitjanes i lligades amb un alt percentatge de morter de calç. Mur documentat en la rasa 100 en sentit nord-sud, i per tant fent angle amb el mur 105. És cobert per l'estrat 104 i se li lliura el paviment 106.

Amb l'excavació d'aquest sondeig hem pogut observar que es documenta directament per sota del paviment de llambordes i morter, un primer estrat de cronologia moderna (ue 103). Aquest estrat, que es caracteritza per l'absència de material i el seu aspecte molt compacte i llis, és producte de l'enderrocament del barri de la Ribera i del seu posterior anivellament, per la qual cosa presenta aquest aspecte llis i compacte (cal dir que un estrat molt similar ha estat documentat també en els sondejos 200, 300 i 900).

Aquest nivell apareix a aproximadament uns 40 cm. per sota de l'actual sòl de la calçada.

Per sota d'aquest estrat es documenta un estrat d'enderroc, compost per argila i abundants restes de material constructiu (ue 104), el qual cobreix directament les estructures aparegudes en aquest sondeig. Cal dir que també aquest mateix estrat es documenta en els sondejors 200, 300 i 900.

Pel que respecta a les estructures aparegudes, cal fer esment a la troballa de dos murs, que fan angle entre ells (ue 105 i 110). Val a dir que es troben bastant arrasats, així com també el paviment que funcionaria amb aquests (ue 106), compost per rajoles de terra cuita, les dimensions de les quals serien de 16 x 32 cm.

Totes les estructures aparegudes en aquest sondeig es troben a 1.50 cm. per sota de l'actual nivell de circulació.

Tot aquest conjunt d'estructures formaria part de l'antic barri de la Ribera.

Sondeig 200

Sondeig efectuat entre els números 68 i 66 del carrer Comerç, ocupant totalment la zona destinada a aparcament. Les seves dimensions són de 4 metres de llargada per 2 metres d'amplada. Ha donat resultats positius pel que fa a l'existència d'estructures i nivells antics. Les unitats estratigràfiques documentades són les següents:

UE 201: Nivell del sòl actual, compost per una capa d'asfalt d'aproximadament uns quatre centímetres de gruix.

UE 202: Estrat compost per les restes de llambordes que formarien part del l'antic paviment del carrer.

UE 203: Estrat compost per una capa de graves i morter, molt possiblement seria la preparació del paviment de llambordes. No presenta cap tipus de material ceràmic.

UE 204: Estrat compost per argila de color marró fosc i textura compacta, tallat per les rases de serveis (ue 210 i 212).

UE 205: Estrat d'argila de textura molt compacta i color ataronjat, amb escassa presència de material ceràmic. Cobreix els murs 206 i 207, així com també l'estrat 208. És tallat per les rases de serveis moderns 210 i 212.

UE 206: Mur compost per pedres irregulars de mitjanes dimensions, lligades amb un alt percentatge de morter de calç, fa angle amb el mur 207, el qual se li adossa. Cobert per l'estrat 205 i se li lliura l'empedrat 215.

UE 207: Mur compost per pedres irregulars de mitjanes dimensions, lligades amb un alt percentatge de morter de calç, fa angle amb el mur 206, al qual se li recolza. Cobert per l'estrat 205 i se li lliura l'empedrat 215.

UE 208: Estrat compost per argila i restes de morter de calç, de textura compacta i color marronós, presenta un alt percentatge de material constructiu. Cobreix l'empedrat 215 i es lliura als murs 206 i 207.

UE 209: Farciment de la rasa ue 210, compost per terra de color marró fosc i textura solta. Cobreix el tub 214.

UE 210: Rasa documentada en sentit est-oest., construïda per tal de posar el tub 214, reomplerta per la ue 209.

UE 211: Farciment de la rasa ue 212, compost per un estrat sorrenc de color marronós i textura flonja .

UE 212: Rasa documentada en sentit est-oest., construïda per tal de posar el tub 213, reomplerta per la ue 211.

UE 213: Tub, possiblement d'aigua documentat en l'interior de la rasa 212, i cobert per l'estrat 211.

UE 214: Tub, possiblement pertanyent a un servei elèctric, documentat en l'interior de la rasa 210, i cobert per l'estrat 209.

UE 215: Nivell de paviment compost per pedres irregulars i de dimensions mitjanes, disposades de forma plana. Cobert per l'estrat 208 i es lliura als murs 206 i 207.

UE 216: Estrat compost per argila i restes de morter de calç, de textura compacta i color marronós, presenta un alt percentatge de material constructiu. S'entrega al mur 207, no ha estat excavat.

Amb l'excavació d'aquest sondeig hem pogut observar, tal com passa amb l'anterior sondeig, si bé a una cota lleugerament inferior (60 cm. per sota de l'actual sòl), que es documenta la presència d'un estrat molt compacte i llis (ue 205), producte aquest de l'enderrocament del barri de la Ribera i del seu posterior anivellament.

Per sota d'aquest estrat es documenta un estrat d'enderroc, compost per argila i abundants restes de material constructiu (ue 208), el qual cobreix directament les estructures aparegudes en aquest sondeig.

Aquest estrat (208) presenta fragments de ceràmica catalana decorada en blau i, amb una cronologia de com a mínim segona meitat del segle XVII, amb la qual cosa lligaria amb la data de destrucció del barri de la Ribera la qual cal situar-la a principis del segle XVIII.

Pel que respecta a les estructures aparegudes, cal fer esment a la troballa de dos murs, que fan angle entre ells (ue 206 i 207), val a dir que a diferència dels apareguts en el sondeig anterior aquests conservaven com a mínim una alçada de 60 cm.

Gràcies a l'excavació manual de l'espai situat en l'angle que formaven els dos murs ha estat possible documentar les restes d'un paviment (ue 215), compost per pedres de dimensions mitjanes i disposades de forma plana.

En aquest cas les estructures aparegudes es documenten tan sols a 80 cm. per sota de l'actual nivell de circulació.

Tal com passa amb les restes documentades en l'anterior sondeig, aquestes estructures formarien part del barri de la Ribera.

Sondeig 300

Sondeig ubicat al davant del número 13 del carrer Marquès de l'Argentera, concretament en l'espai destinat a carril per a bicicletes. Les seves dimensions són de 4 metres de llargada per 2 metres d'amplada. Ha

donat resultats positius pel que fa a l'existència d'estructures i nivells antics.
Les unitats estratigràfiques documentades són les següents:

UE 301: Nivell del sòl actual, compost per una capa d'asfalt d'aproximadament uns quatre centímetres de gruix.

UE 302: Estrat compost per una capa de llambordes que formarien part del l'antic paviment del carrer.

UE 303: Estrat de terra de color marró amb tonalitats verdoses segons els punts, tallat per la ue 308.

UE 304: Estrat d'argila de textura molt compacta i color ataronjat, amb escassa presència de material ceràmic. Cobreix l'estrat 305 i és tallat per la rasa de la claveguera ue 308.

UE 305: Estrat compost per argila i gran quantitat de restes de morter de calç, de textura compacta i color marronós, presenta un alt percentatge de material constructiu. Cobreix l'empedrat 311 i el mur 309, és tallat per la ue 308.

UE 306: Farciment de la rasa de la claveguera 307, compost per un estrat de terra de color marró fosc i textura solta, cobreix l'esmentada claveguera.

UE 307: Claveguera feta de maons, documentada en la meitat nord de la cata, i en sentit est-oest, coberta per l'estrat 306 i farceix el retall 308.

UE 308: Retall practicat en els estrats 303, 304 i 305, així com també en l'empedrat 312, per tal de construir la claveguera 307.

UE 309: Mur compost per carreus ben escairats lligats amb morter de calç, presenta tres filades i sembla recolzar en l'estructura 312, cobert per l'estrat 305.

UE 310: Mur compost per carreus molt ben escairats i lligats amb morter de calç, se li adossa l'empedrat 311, cobert per l'estrat 305.

UE 311: Nivell de paviment compost per pedres de dimensions mitjanes i grans disposades de forma plana, s'adossa al mur 310 i es cobert per l'estrat 305.

UE 312: Estructura composta per pedres regulars, lligades amb un alt percentatge de morter de calç, podria tractar-se de la continuació del paviment empedrat o bé d'un altre tipus d'estructura. Se li recolza el mur 309 i es coberta per l'estrat 305.

Amb la realització i posterior excavació d'aquest sondeig hem pogut observar, tal com passa amb els dos anteriors sondejors, si bé a una cota lleugerament inferior (aproximadament uns 84 cm. per sota del nivell actual de circulació), la presència d'un estrat llis i força compacte (ue 304), producte aquest de l'enderrocament del barri de la Ribera i del seu posterior anivellament.

Per sota d'aquest estrat es documenta un estrat d'enderroc (ue 305), compost per argila i abundants restes de material constructiu, el qual cobreix directament totes les estructures aparegudes en aquest sondeig.

Pel que respecta a les estructures aparegudes, cal fer esment a la troballa de dos murs, (ue 309 i 311). Tan sols ens és possible donar l'alçada conservada d'un d'ells, el mur ue 309 el qual conservaria una alçada

d'aproximadament uns 50 cm. Aquests dos murs es troben just en el límit sud del sondeig.

Tanmateix ha estat possible documentar les restes d'un paviment (ue 311), compost per pedres de dimensions mitjanes i disposades de forma plana, el qual funcionaria amb el mur ue 310.

En aquest cas les estructures aparegudes es documenten entre 1.30 i 1.90 cm. per sota de l'actual nivell de circulació.

Tal com passa amb les restes documentades en l'anterior sondeig, aquestes estructures formarien part de l'antic barri de la Ribera.

Sondeig 400

Sondeig realitzat al davant del número 4 del carrer Marquès de l'Argentera, concretament en l'espai destinat a aparcament i carril de circulació. Les seves dimensions són de 4 metres de llargada per 2 metres d'amplada. No ha donat resultats positius pel que fa a l'existència d'estructures antigues. Les unitats estratigràfiques documentades són les següents:

UE 401: Nivell del sòl actual, compost per una capa d'asfalt d'aproximadament entre 6 i 12 centímetres de gruix.

UE 402: Estrat compost per una capa de llambordes que formarien part del anterior paviment del carrer.

UE 403: Estrat compost per una capa de sorres, de textura flonja i de color marró, cobreix l'estrat 404.

UE 404: Estrat compost per terres i sorres de color grisós i textura flonja, cobreix la claveguera 407.

UE 405: Mur compost per pedres irregulars lligades amb morter, fa angle amb el mur 406 i es cobert per l'estrat 404. Molt possiblement es tractaria del registre de la claveguera 407.

UE 406: Mur compost per pedres irregulars lligades amb morter, fa angle amb el mur 405 i es cobert per l'estrat 404. Molt possiblement es tractaria del registre de la claveguera 407.

UE 407: Claveguera, que ocupa tota la superfície de la cata. Coberta per l'estrat 404 i se li recolzen els murs 405 i 406.

UE 408: Servei modern, molt possiblement pertanyent a telefònica. Farceix el retall 409 i es cobert per l'estrat 410.

UE 409: Retall practicat en els estrats 403 i 404, per tal de posar el servei 408. Farcit per 410 i 408.

UE 410: Farciment de la rasa 409, compost per terra de textura flonja i de color marró fosc, cobreix 408.

Amb la realització d'aquest sondeig hem pogut observar que per sota de les llambordes que formarien part de l'antic paviment de circulació, es documenten 2 nivells de colmatació, l'últim dels quals cobreix una gran claveguera així com també el que podria haver estat un registre d'aquesta. Els murs que formarien part del registre i la claveguera, apareixen a 1.47 cm i 1.80 cm. respectivament, respecte a l'actual nivell de circulació.

Sondeig 500.

Sondeig practicat al carrer Marquès de l'Argentera a l'alçada del carrer Ocata, concretament en l'espai destinat a aparcament i carril de circulació. Les seves dimensions són de 4 metres de llargada per 2 metres d'amplada. Ha donat resultats positius pel que fa a l'existència d'estructures i nivells antics. Les unitats estratigràfiques documentades són les següents:

UE 501: Nivell del sòl actual, compost per una capa d'asfalt d'aproximadament 10 centímetres de gruix.

UE 502: Estrat compost per una capa de llambordes que formarien part de l'antic paviment del carrer.

UE 503: Estrat compost per terra de color marró i textura compacta, amb un alt percentatge de material constructiu. Cobreix la ue 504 i és tallat pels retalls moderns 509 i 507.

UE 504: Estrat compost per una capa de terra de textura sorrenca i de color grisós, cobreix el mur 505 i és tallat pels retalls 509 i 507.

UE 505: Mur format per pedres bastant regulars i ben escairades lligades amb un alt percentatge de morter de calç. Documentat en sentit est-oest, es cobert per l'estrat 504 i tallat pel retall 509.

UE 506: Possible claveguera, farceix el retall 507 i es coberta per l'estrat 511.

UE 507: Retall practicat en els estrats 503 i 504, per tal de construir el servei 506, farcit per l'estrat 511 i pel servei 506.

UE 508: Farciment del retall 509, compost per un estrat de sorres de textura flonja i color fosc, cobreix 510.

UE 509: Retall practicat en els estrats 503 i 504, així com també en el mur 505. farcit per la ue 508 i pel tub 510.

UE 510: Tub de ferro, farceix el retall 509 i es cobert per l'estrat 508.

UE 511: Farciment del retall 507, compost per un estrat de textura flonja i color marronós, cobreix 506.

Amb l'excavació d'aquest sondeig hem pogut observar que per sota del nivell de llambordes es documenten dos estrats de colmatació, l'últim dels quals (ue 504) amortitza un mur (ue 505). Aquest mur es compon de pedres regulars i lligades amb un alt percentatge de morter de calç, es documenta en sentit est-oest i amb una amplada d'aproximadament uns 80 cm.

En l'estrat 504, que amortitza el mur 505, es documenten fragments de ceràmica catalana decorada en blau i de la producció de Poblet, amb una cronologia de com a mínim segona meitat del segle XVII, per la qual cosa lligaria amb la datació donada pels estrats d'amortització de les estructures documentades en els sondejos 100, 200, 300 i 900, totes elles pertanyents al Barri de la Ribera.

Aquest mur apareix a aproximadament un metre per sota del nivell actual de circulació.

Sondeig 600

Sondeig efectuat al davant del número 15 del carrer Marquès de l'Argentera, concretament en l'espai destinat a zona blava. Les seves dimensions són de 4 metres de llargada per 2 metres d'amplada. No ha donat resultats positius pel que fa a l'existència d'estructures. Les unitats estratigràfiques documentades són les següents:

UE 601: Nivell del sòl actual, compost per una capa d'asfalt d'aproximadament 4 centímetres de gruix.

UE 602: Estrat compost per una capa de llambordes que formarien part de l'antic paviment del carrer.

UE 603: Estrat de terra de color marró i textura compacta amb un alt percentatge de material constructiu i restes de calç. Cobreix l'estrat 604 i és tallat per la ue 606.

UE 604: Estrat compost per una capa d'argiles de color marró i textura compacta, cobreix 605 i és tallat per la ue 606.

UE 605: Estrat de color gris amb tonalitats marronoses segons els punts, documentat directament per sobre del substrat geològic format per sorres.

UE 606: Retall practicat en els estrats 603, 604 i 605, per tal de construir la claveguera 607. Farcit per aquesta mateixa i per 608.

UE 607: Claveguera, farceix el retall 606 i es coberta per l'estrat 608. Es documenta en el perfil sud de la cata.

UE 608: Farciment del retall 606, compost per un estrat marró de textura solta, cobreix la claveguera 607.

UE 609: Substrat geològic format per sorres documentat en el sondeig 600.

Amb la realització d'aquest sondeig hem pogut observar, tal com passa amb els sondejors 700 i 800, la presència de diversos nivells de colmatació de cronologia moderna (603) i medieval (604 i 605). Directament per sota de l'estrat 605 es documenta el substrat geològic format per sorres estèrils. En l'estrat 604, es documenten diferents fragments de ceràmica blanca i blava catalana amb una cronologia de segle XVIII.

El substrat geològic apareix a aproximadament 3 metres per sota del nivell actual de circulació.

Sondeig 700

Sondeig realitzat entre els números 6 i 20 del carrer Marquès de l'Argentera, concretament davant de la porta de l'Estació de França, en l'espai destinat a aparcament. Les seves dimensions són de 4 metres de llargada per 2 metres d'amplada. No ha donat resultats positius pel que fa a l'existència d'estructures. Les unitats estratigràfiques documentades són les següents:

UE 701: Nivell del sòl actual, compost per una capa d'asfalt d'aproximadament 4 centímetres de gruix.

UE 702: Estrat compost per una capa de llambordes que formarien part del primer paviment del carrer.

- UE 703: Estrat compost per margues vermelles, molt compactes i netes, abocades en aquest lloc per tal de protegir el tub d'aigua de 800 litres.
- UE 704: Estrat de color gris amb tonalitats negres segons els punts, tallat pels retalls 708 i 710.
- UE 705: Estrat de color marró i textura compacta, tallat pel retall 708.
- UE 706: Estrat sorrenc i de color marró clar, tallat per la ue 708.
- UE 707: Farciment del retall 708, compost per una capa de sauló, cobreix el tub d'aigua ue 709.
- UE 708: Retall practicat en els estrats 704 i 705. Farcit pel tub d'aigua 709 i per l'estrat 707.
- UE 709: Tub d'aigua, farceix el retall 708 ie cobert per l'estrat 707.
- UE 710: Retall practicat en els estrats 703 i 704. Farcit per l'estrat 711 així com també pels serveis de telefònica 712.
- UE 711: Farciment del retall 710, cobreix l'estrat 712.
- UE 712: Serveis de telefònica, farceix el retall 710 i es cobert per la ue 711.
- UE 713: Substrat geològic format per sorres, documentat en el sondeig 700.

Amb la realització d'aquest sondeig hem pogut documentar, tal com passa amb els sondejors 600 i 800, la presència de diversos nivells de colmatació de cronologia moderna (703, 704, 705 i 706). Just per sota de l'estrat 706 es documenta el substrat geològic format per sorres estèrils.

El substrat geològic apareix a aproximadament 3.20 metres per sota del nivell actual de circulació.

Sondeig 800

Sondeig obert al davant del número 23 del carrer Marquès de l'Argentera, concretament en l'espai destinat a zona blava. Les seves dimensions són de 4 metres de llargada per 2 metres d'amplada. No ha donat resultats positius pel que fa a l'existència d'estructures. Les unitats estratigràfiques documentades són les següents:

UE 801: Nivell del sòl actual, compost per una capa d'asfalt d'aproximadament 4 centímetres de gruix.

UE 802: Estrat compost per una capa de llambordes que formarien part de l'antic paviment del carrer.

UE 803: Estrat de color gris i de textura molt flonja, cobreix l'estrat 804 i és tallat pel retall 808.

UE 804: Estrat de terra de color vermellós i textura compacta, amb un alt percentatge de material constructiu i restes de calç. Cobreix l'estrat 805 i és tallat per la ue 808.

UE 805: Estrat compost per terra de color marró amb restes de morter de calç, cobreix l'estrat 806 i és tallat per la ue 808.

UE 806: Estrat de color marró i textura sorrenca, tallat per la ue 808.

UE 807: Farciment del retall 808, compost per terra de color marró i textura flonja amb presència de material constructiu, cobreix la claveguera 809.

UE 808: Retall practicat en els estrats 803, 804, 805 i 806, i farcit per la claveguera 809 i per l'estrat 807.

UE 809: Claveguera feta de maons i documentada en sentit est-oest, farceix el retall 808 i és coberta per l'estrat 807.

UE 810: Substrat geològic format per sorres documentat en el sondeig 800.

Amb la realització d'aquest sondeig hem pogut observar, tal com passa amb els sondejos 600 i 700, la presència de diversos nivells de colmatació de cronologia moderna (803, 804, 805 i 806). Directament per sota de l'estrat 806 es documenta el substrat geològic format per sorres estèrils. En l'estrat 804, es documenten diversos fragments de ceràmica blanca i blava catalana amb una cronologia de segle XVII.

El substrat geològic apareix a aproximadament 4 metres per sota de l'actual nivell de circulació.

Sondeig 900

Sondeig efectuat al carrer Marquès de l'Argentera a l'alçada del carrer Antic de Sant Joan, concretament en l'espai destinat a zona blava. Les seves dimensions són de 4 metres de llargada per 2 metres d'amplada. Ha

donat resultats positius pel que fa a l'existència d'estructures. Les unitats estratigràfiques documentades són les següents:

UE 901: Nivell del sòl actual, compost per una capa d'asfalt d'aproximadament 4 centímetres de gruix.

UE 902: Estrat compost per una capa de llambordes que formarien part del paviment anterior del carrer.

UE 903: Estrat compost per una capa de morter d'aproximadament uns 20 cm. de gruix, molt possiblement consistiria en la preparació del paviment de llambordes.

UE 904: Estrat de terra de color grisós i textura compacta, cobreix l'estrat 905 i és tallat pel retall 909.

UE 905: Estrat d'argila de textura molt compacta i color ataronjat, amb escassa presència de material ceràmic. Cobreix l'estrat 906 i és tallat per la rasa de la claveguera (ue 909).

UE 906: Estrat compost per argila i gran quantitat de restes de morter de calç, de textura compacta i color marronós, presenta un alt percentatge de material constructiu. Cobreix l'empedrat 907 i és tallat per la ue 909.

UE 907: Paviment compost per pedres de dimensions variables, mitjanes i grans, disposades de forma plana. Cobert per l'estrat 906 i tallat pel retall 909.

UE 908: Claveguera, farceix el retall 909 i es coberta per l'estrat 910. Documentada en sentit est-oest.

UE 909: Retall practicat en els estrats 904, 905 i 906, farcit per la claveguera 9908 i per l'estrat de farciment 910.

UE 910:Farciment del retall 909, compost per terra de color marró i textura compacta amb presència de material constructiu. Cobreix la claveguera 908.

Amb l'excavació d'aquest sondeig hem pogut documentar (tal com passa en els sondejors 100, 200 i 300) la presència d'un estrat, gairebé amb total absència de material, el qual presenta un aspecte llis i compacte, producte aquest de l'enderrocament del barri de la Ribera i del seu posterior anivellament (ue 905). Aquest estrat apareix a aproximadament uns 58 cm. per sota de l'actual nivell de circulació.

Per sota d'aquest estrat es documenta un estrat d'enderroc, compost per argila i abundants restes de material constructiu (ue 906), el qual cobreix directament l'empedrat aparegut en aquest sondeig.

En aquest estrat apareixen fragments de ceràmica blanca i blava catalana amb una cronologia de com a mínim segle XVII, per la qual cosa lligaria perfectament amb el moment d'enderrocament del barri de la Ribera, situat a principis de segle XVIII.

Pel que respecta a les estructures aparegudes, tan sols cal parlar d'un nivell d'empedrat que ocupa tota la superfície del sondeig. Aquest empedrat molt possiblement pertanyia a un tram de carrer que formaria part de la trama urbana del Barri de la Ribera.

El nivell empedrat apareix a aproximadament 2 metres per sota del nivell de circulació actual.

Sondeig 1000

Sondeig realitzat al carrer Marquès de l'Argentera número 27 a l'alçada del Passeig Picasso, concretament en l'espai destinat a carril per a bicicletes. Les seves dimensions són de 4 metres de llargada per 2 metres d'amplada. Les unitats estratigràfiques documentades són les següents:

UE 1001: Nivell del sòl actual, compost per una capa d'asfalt d'aproximadament 4 centímetres de gruix.

UE 1002: Estrat compost per una capa de llambordes que formarien part del paviment anterior del carrer.

UE 1003: Estrat de color marró i textura compacta, cobreix els murs 1008 i 1010 i és tallat pel retall 1005.

UE 1004: Farciment del retall 1005, compost per terra de color marró amb presència de material constructiu, cobreix la claveguera 1006.

UE 1005: Retall practicat en l'estrat 1003, i farcit per la claveguera i per l'estrat 1004.

UE 1006: Claveguera feta de maons, farceix el retall 1005 i es coberta per l'estrat 1004.

UE 1007: Claveguera que es lliura a 1006, farceix el retall 1009 i es coberta per l'estrat 1011.

UE 1008: Mur compost per pedres i maons lligats amb morter de calç. Es recolza a 1006, molt possiblement es tractaria d'algun tipus d'estructura relacionada amb la claveguera 1006.

UE 1009: Retall practicat en la ue 1003, farcit per la claveguera 1007 i per l'estrat de reompliment 1011.

UE 1010: Mur compost per pedres irregulars de dimensions grans lligades amb morter. Degut a que s'ha documentat en un dels perfils de la cata, no es pot veure la relació d'aquest amb les altres estructures, sembla ser que se li recolza 1008.

UE 1011: Farciment del retall 1009, compost per un estrat marró de textura flonja amb presència de material constructiu, cobreix la claveguera 1007.

Amb la realització d'aquest sondeig hem pogut observar, que per sota de les llambordes que formarien part de l'antic paviment de circulació, es documenta un únic nivell de colmatació (ue 1003), que cobreix una claveguera (ue 1007), així com també el que podria haver estat algun tipus d'estructura relacionat amb aquesta (ue 1008).

En l'estrat 1003, es documenten fragments de ceràmica blanca i blava de la ditada, per la qual cosa estaríem davant d'un estrat amb una cronologia de com a mínim segle XVII.

La claveguera, apareix a 80 cm. per sota de l'actual nivell de circulació.

Es documenta en aquest mateix sondeig el que podrien ser les restes d'un mur (ue 1010), però degut a la seva ubicació, no podem establir una funcionalitat ni cronologia precisa per aquest. Aquest mur es troba a 1.38 cm. per sota de l'actual nivell de circulació.

6. CONCLUSIONS

Un cop efectuats tots els sondejos en el carrer Comerç i avinguda del Marquès de l'Argentera es poden extreure les següents conclusions:

Les estructures aparegudes es documenten en una zona concreta, delimitada al nord pel sondeig 100 efectuat en el carrer comerç, al sud pel sondeig 500 realitzat en el número 4 de l'Avinguda del Marquès de l'Argentera, a l'est pel sondeig 600 realitzat en el número 15 del Marquès de l'Argentera i a l'oest pel sondeig 900 realitzat a l'alçada del carrer Antic de Sant Joan. Aquestes estructures apareixen en els sondejos 100, 200, 300, 500 i 900.

Cal destacar que en els sondejos 600, 700 i 800, encara que no han estat localitzades estructures, si que ha estat possible documentar nivells d'època moderna, segurament posteriors a l'enderrocament del barri de la Ribera.

Tan sols en els sondejos 1000 i 400 no ha estat possible documentar estructures ni nivells d'interès arqueològic, ja que la totalitat o una bona part de la superfície dels sondejos era ocupada per clavegueres, no obstant no es pot descartar la presència de restes o nivells arqueològics en llocs propers a l'espai en el qual han estat practicats els sondejos.

Les estructures que han estat documentades en l'excavació dels sondejos 100, 200, 300 i 900, correspondrien totes elles a restes del Barri de la Ribera, el qual fou enderrocat per ordre de Felip V, a principis del segle XVIII, per construir la Ciutadella.

Les estructures aparegudes formarien part en la seva majoria de restes de vivendes així com també de trams empedrats pertanyents a possibles carrers. Aquest seria el cas del paviment empedrat aparegut en el

sondeig 900, el qual podria ser que formés part del carrer anomenat dels Portals de Mar (carrer que es situaria entre les últimes edificacions del barri de la Ribera i el tram de muralla), si tenim en compte un plànol del barri de la Ribera del segle XVI, estret del llibre La Rodalia de Corbera escrit per S. Sanpere i Miquel.

Pel que fa a les restes aparegudes en els sondejos 100 i 200, és molt possible que formessin part de la illa de cases delimitades al nord pel carrer de les Benlligades i al sud pel de Cruanyes.

Els estrats d'anivellament i enderroc documentats en els sondejos 100, 200, 300, 500 i 900 es datarien per tant, a nivell històric a principis del segle XVIII, moment que lligaria perfectament amb la cronologia donada pels materials documentats en aquests estrats. Aquests materials formarien part en la seva majoria de produccions de ceràmica de blanc i blau català.

Hem pogut comprovar que en aquests sondejos, 100, 200, 300 i 900 es repeteix la mateixa seqüència estratigràfica. Per sota dels nivells moderns, apareix un estrat molt compacte i llis producte de l'enderrocament i posterior anivellament del barri de la Ribera, per sota d'aquest es documenta un estrat amb un alt percentatge de material constructiu i morter, el qual finalment cobreix les estructures aparegudes.

Pel que fa als sondejos 100, 200, 300, i 900 les cotes d'aparició dels primers estrats de cronologia medieval, així com de les estructures varien segons els sondejos. Així pel que fa a la presència de nivells medievals, la distància més propera a l'actual nivell de circulació és la obtinguda en el sondeig 100, tan sols a 40 cm. per sota de l'actual nivell de circulació, seguida de les obtingudes en els sondejos 200 i 900 amb mesures de 50 i 60 cm respectivament per sota de l'actual nivell de circulació, i per últim la obtinguda en el sondeig 900, de 1.20 cm. per sota del nivell de circulació.

Pel que respecta a estructures, aquestes es troben a unes distàncies respecte l'actual nivell de circulació que varien entre els 1.50 cm. obtinguts en els sondejos 100 i 200, els 1.80 del sondeig 300 i finalment els 2 metres dels sondeig 900.

Cal destacar la troballa del mur 505, en el sondeig 500, ja que degut a les característiques de l'aparell (presenta una amplada de gairebé uns 80 cm de gruix i està construït amb carreus) i a la distància que es troba de les estructures aparegudes en els sondejos 100, 200, 300 i 900, és molt possible que no formés part de les restes del Barri de Ribera, per la qual cosa caldria suposar que tal vegada podria estar relacionat amb alguna construcció annexa a la muralla de mar.

Hem de destacar que gràcies al material exhumat en la realització del sondeig, i concretament en l'estrat d'amortització d'aquest mur, podem situar el seu abandó com a mínim a partir de la segona meitat del segle XVII. Possiblement podríem relacionar la seva amortització amb l'enderrocament del barri de la Ribera, i per tant, amb la construcció de la Ciutadella.

Si tenim en compte la distància d'aquest mur a les últimes construccions del barri de la Ribera aparegudes en els sondejos 100, 200, 300 i 900, és molt probable que si avui en dia encara existeixen les restes del sistema defensiu construït en el segle XIII, aquest possiblement podria situar-se en l'espai comprès entre els sondejos 300 i 500, és a dir, més o menys en el centre de l'actual Avinguda del Marquès de L'argentera.

Els materials recuperats durant la realització dels sondejos es redueix a fragments de ceràmica decorada en verd i manganés del segle XIV, ceràmica de reflexos metàl·lics, ceràmica decorada en blau i reflexos metàl·lics (cal destacar el fragment d'un fons d'una escudella), fragments de ceràmica de Barcelona decorada en blau, tots ells amb una cronologia de

segle XV-XVI. Finalment cal parlar de la presència de diversos fragments de ceràmica catalana decorada en blau, tant del segle XVII com XVIII, entre les quals caldria destacar la presència de fragments de produccions de la ditada (com per exemple el perfil complet d'un plat amb ala) i de Poblet.

Un cop exposat tot això, s'ha de remarcar que la zona d'un major interès arqueològic queda delimitada pels sondejos 100, 900, 400, 500 i 600. El coneixement global d'aquest sector seria bàsic, per una banda, per conèixer millor l'etapa de formació del barri de la Ribera, les diferents transformacions que aquest va patir al llarg del temps i finalment la forma urbana que el barri presentava a principis del segle XVIII, moment en el qual fou enderrocat. Per altra banda, també permetria finalment verificar l'existència o no d'una muralla o qualsevol altre tipus de tancament en aquest sector.

En l'àrea no inclosa en l'anterior apartat, és a dir la compresa pels sondejos 600, 700, 800 i 1000, s'ha de tenir en compte que malgrat haver realitzat els sondejos, tal com hem dit en línies anteriors, no es pot descartar totalment l'existència d'algun tipus de resta puntual.

Per últim, no es pot descartar la presència de troballes de cronologia anterior, com per exemple romanes. Aquestes no han estat localitzades en la present intervenció, però cal tenir present que en l'excavació duta a terme a la plaça Comercial van aparèixer enterraments d'època romana.

BIBLIOGRAFIA

BARRASETAS, E. i HUERTAS, J. (1994): Memòria de la Prospecció arqueològica a l'Antic Mercat del Born (Ciutat Vella, Barcelona).

FABREGAS, M. i HUERTAS, J. (1998): Memoria arqueològica- Antic Mercat del Born. Barcelona (Barri del La Ribera- Distrito Ciutat Vella) Código-66/98.

GALERA, M. ROCA, F. i TARRAGÓ, F. (1982): Atlas de Barcelona. Segles XVI-XX. Publicacions del Col.legi Oficial d'Arquitectes de Catalunya.

GARCIA, A. i GUÀRDIA, M. (1985): Canvis i permanències de l'herència espacial medieval: de la ciutat de la Ribera a la ciutat de la Rambla a *Actes del II Congrés d'història del Pla de Barcelona, 6 i 7 de desembre de 1985. Barcelona.*

OLIVERAS, J. (1985): L'urbanisme dels capitans generals : la construcció de la nova façana de Llevant a *Actes del II Congrés d'història del Pla de Barcelona, 6 i 7 de desembre de 1985. Barcelona.*

PALET, J. M^a (1997): *Estudi territorial del Pla de Barcelona. Estructuració i evolució del territori entre l'època íbero-romana i l'altmedieval segles II-I aC-X-XI dC.* Estudis i Memòries d'Arqueologia de Barcelona.

SANPERE, S. (1905): *La rodalia de Corbera.* Barcelona

MATERIAL CERÀMIC

LÀMINA 1

- 1- Gibrell de comuna oxidada a torn amb segell (marca de castell).
- 2- Comuna decorada amb manganés.
- 3- Escudella de reflex metàl·lic i blava d'influència valenciana. Segles XV-XVI.

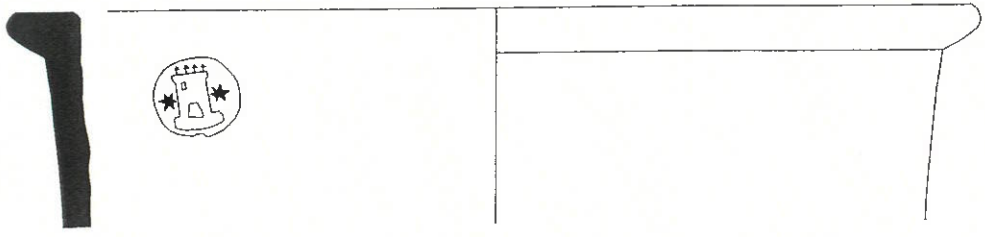

81/01-404-2D/510

1

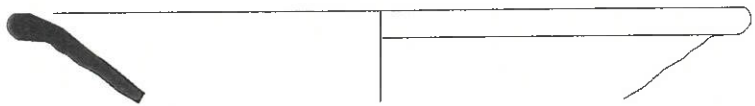
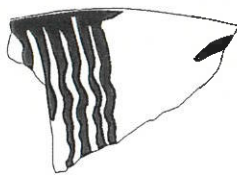

81/01-706-3D/390

2

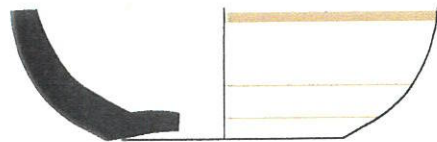

81/01-404-1--D/70

3



CODEX
Arqueologia i
Patrimoni

INTERVENCIÓ Av. Marques de l'Argentera

LÀM.

1

LÀMINA 2

- 1- Escudella amb decoració blanca i blava ditada.
- 2- Escudella amb decoració de verd i manganés.
- 3- Escudella amb decoració blanca i groga amb orla d'influència del Renaixement.

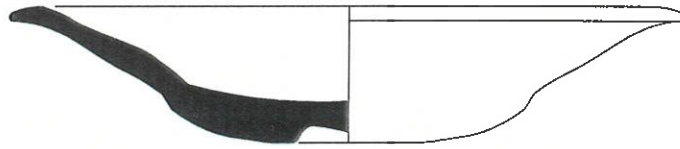

81/01-706-1--D/ 200



1

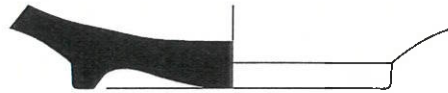

81/01-706-2--D/80



2



81/01-204-1--D/50



3



CODEX
Arqueologia i
Patrimoni

INTERVENCIÓ Av. Marques de l'Argentera



LÀM.

2

PLANIMETRIA

Núm.	Títol	UE	Escala
1	Planta de situació de l'àrea intervinguda a escala		1/2000
2	Planta general i situació general dels sondejos		1/500
3	Planta i secció del sondeig 100	101 102 103 104 105 106 107 108	1/50
4	Planta i secció del sondeig 200	201 202 203 204 205 206 207 208 209 210 211 212	1/50
5	Planta i secció del sondeig	301 302 303 304 305 306 307 308 309 310 311 312	1/50
6	Planta i secció del sondeig 400	401 402 403 404 405 406 407 408 409 410	1/50
7	Planta i secció del sondeig 500	501 502 503 504 505 506 507 508 509	1/50
8	Planta i secció del sondeig 600	601 602 603 604 605 606 607 608 609	1/50
9	planta i secció del sondeig 800	801 802 803 804 805 806 807 808 809	1/50
10	Planta i secció del sondeig 1000	1001 1002 1003 1004 1005 1006 1008 1010	1/50
11	Planta i secció del sondeig 900	901 902 903 904 905 906 907 908 909 910	1/50



 CODEX ARQUEOLOGIA I PATRIMONI	INTERVENCIÓ		NOM DEL PLÀNOL		Num.
	Avd. Marquès d'Argentera Barcelona (Barcelonès)		Situació de l'àrea intervinguda		1
Autor Conxita Ferrer Alvarez	Data: Setembre 2001	Escala 1:2.000		 100 m	

PLANTA

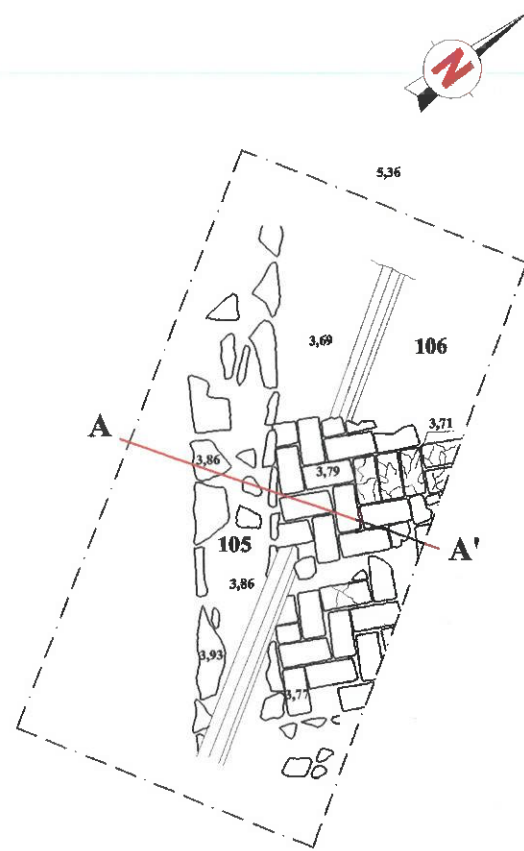

SECCIÓ

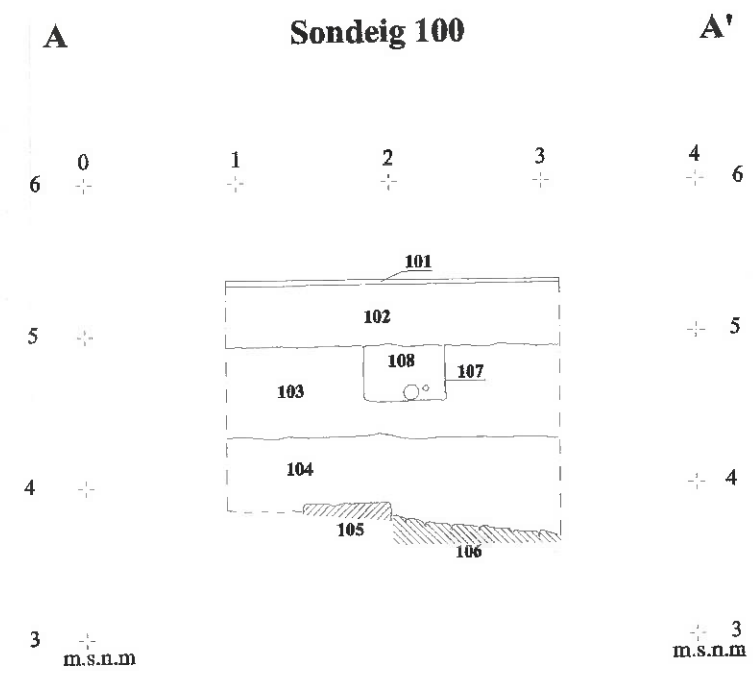

DIRECCIÓ ARQUEOLÒGICA

Conxita Ferrer Alvarez

AUTORS

Xavier Bayarri - Francisco Palma

CODEX
ARQUEOLOGIA I PATRIMONI

DIN A3 Escala: 1:50

INTERVENCIÓ

Adv. Marquès d' Argentera
Barcelona (Barcelonès)

NOM DEL PLÀNOL

Planta i secció
sondeig 100

Núm.

3

Data: setembre 2001

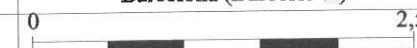

PLANTA

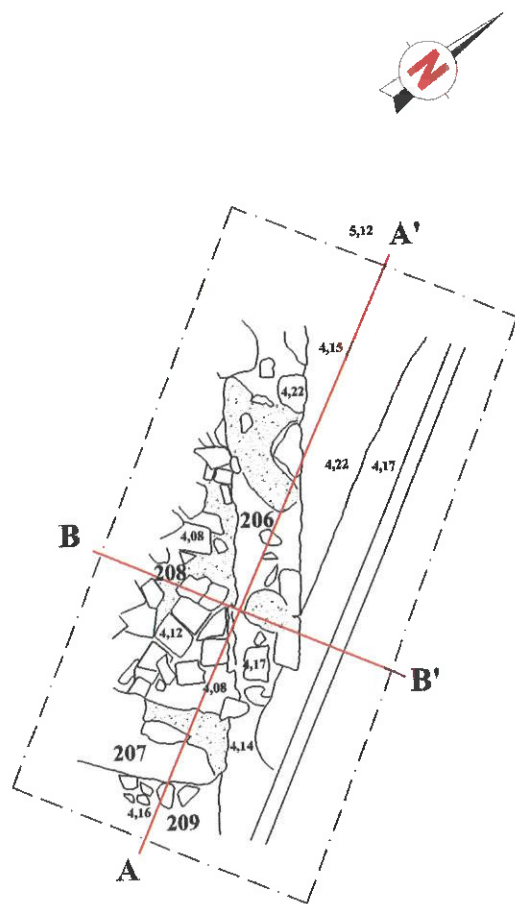

SECCIÓ

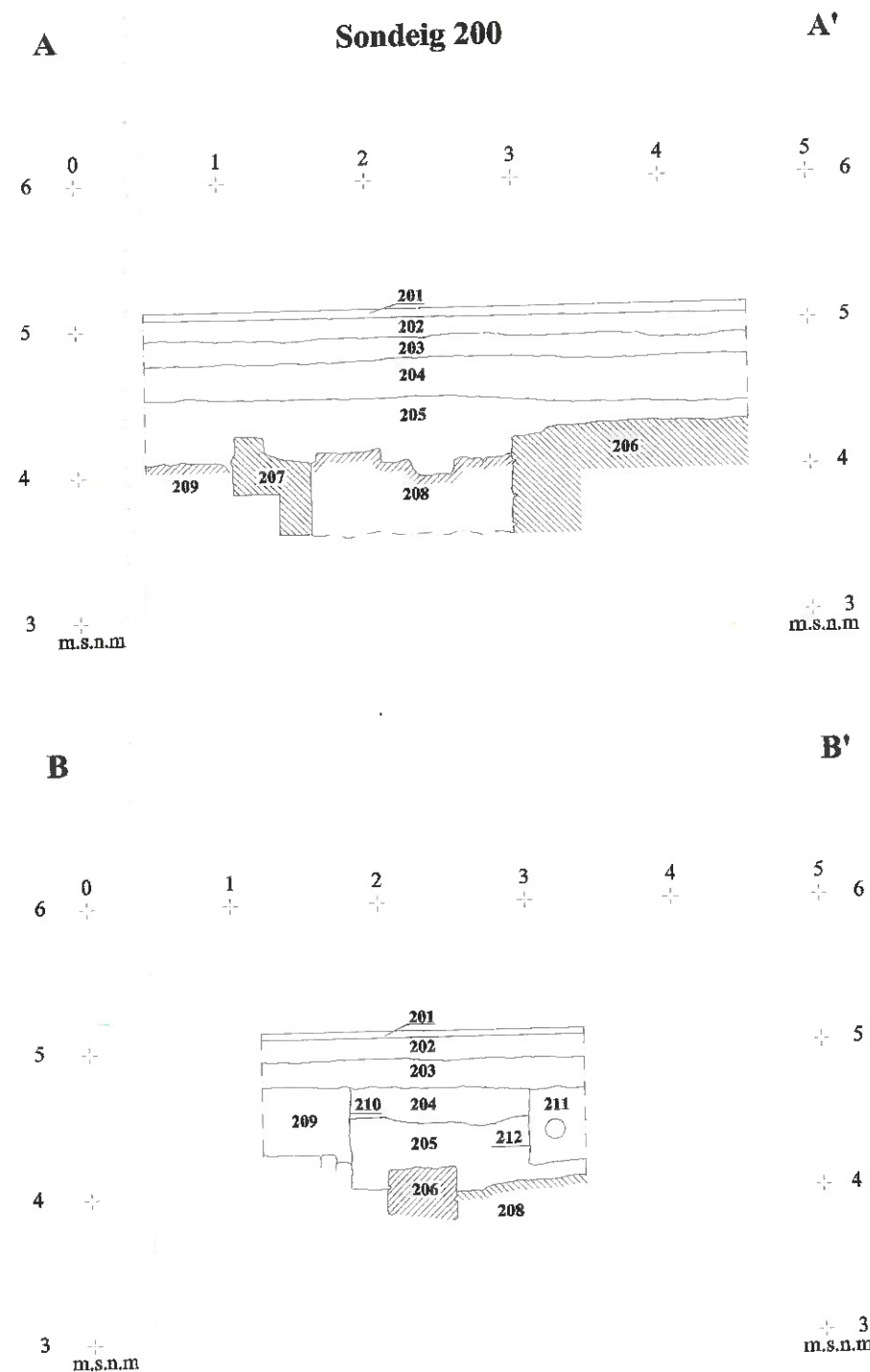

DIRECCIÓ ARQUEOLÒGICA

Conxita Ferrer Alvarez

AUTORS

Xavier Bayarri - Francisco Palma

CODEX
ARQUEOLOGIA I PATRIMONI

DIN A3 Escala: 1:50

INTERVENCIÓ

Adv. Marquès d' Argentera
Barcelona (Barcelonès)

NOM DEL PLÀNOL

Planta i secció
sondeig 200

Núm.

4

Data: setembre 2001

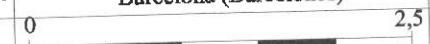

PLANTA

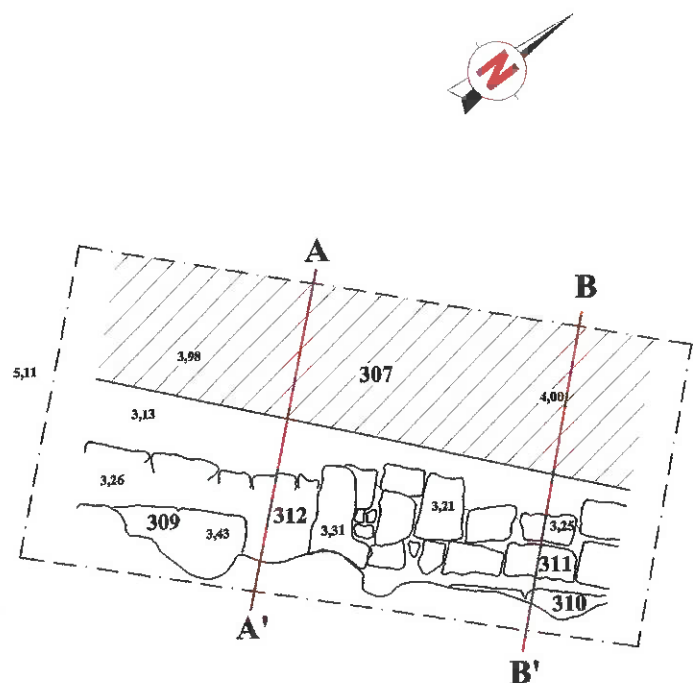

SECCIÓ

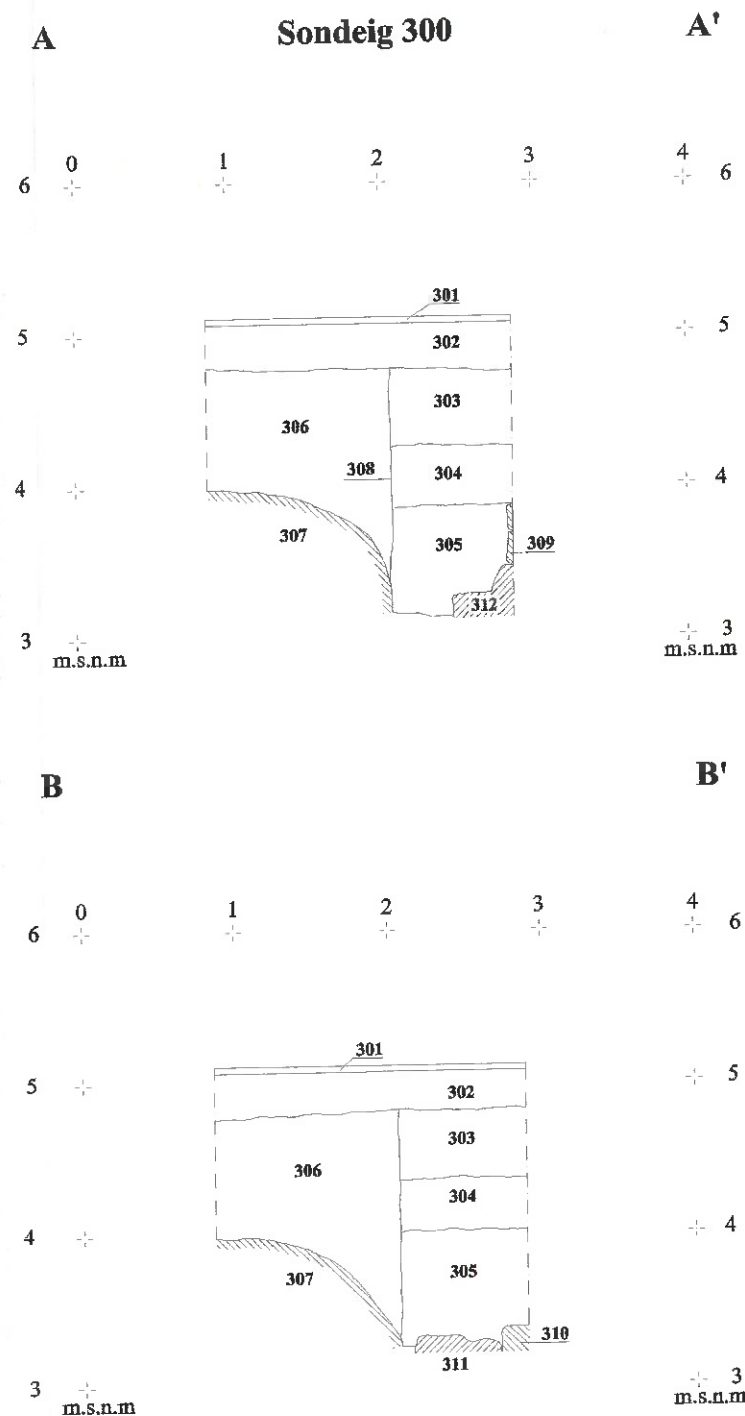

DIRECCIÓ ARQUEOLÒGICA

Conxita Ferrer Alvarez

AUTORS

Xavier Bayarri - Francisco Palma

CODEX
ARQUEOLOGIA I PATRIMONI

DIN A3 Escala: 1:50

INTERVENCIÓ

Adv. Marquès d' Argentera
Barcelona (Barcelonès)

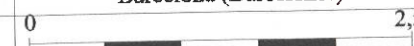

NOM DEL PLÀNOL

Planta i secció
sondeig 300

Data: setembre 2001

Núm.

5

PLANTA

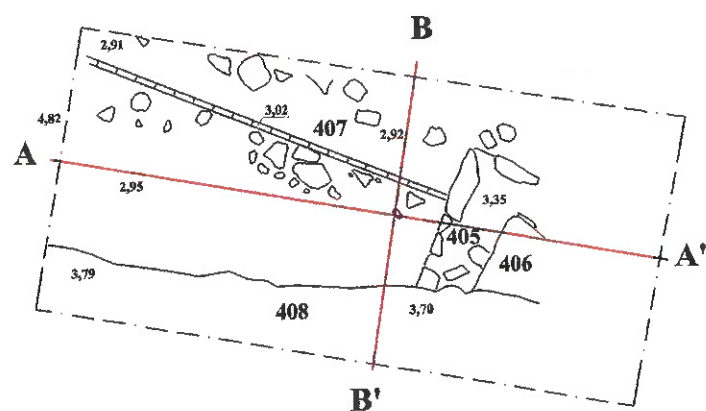

SECCIÓ

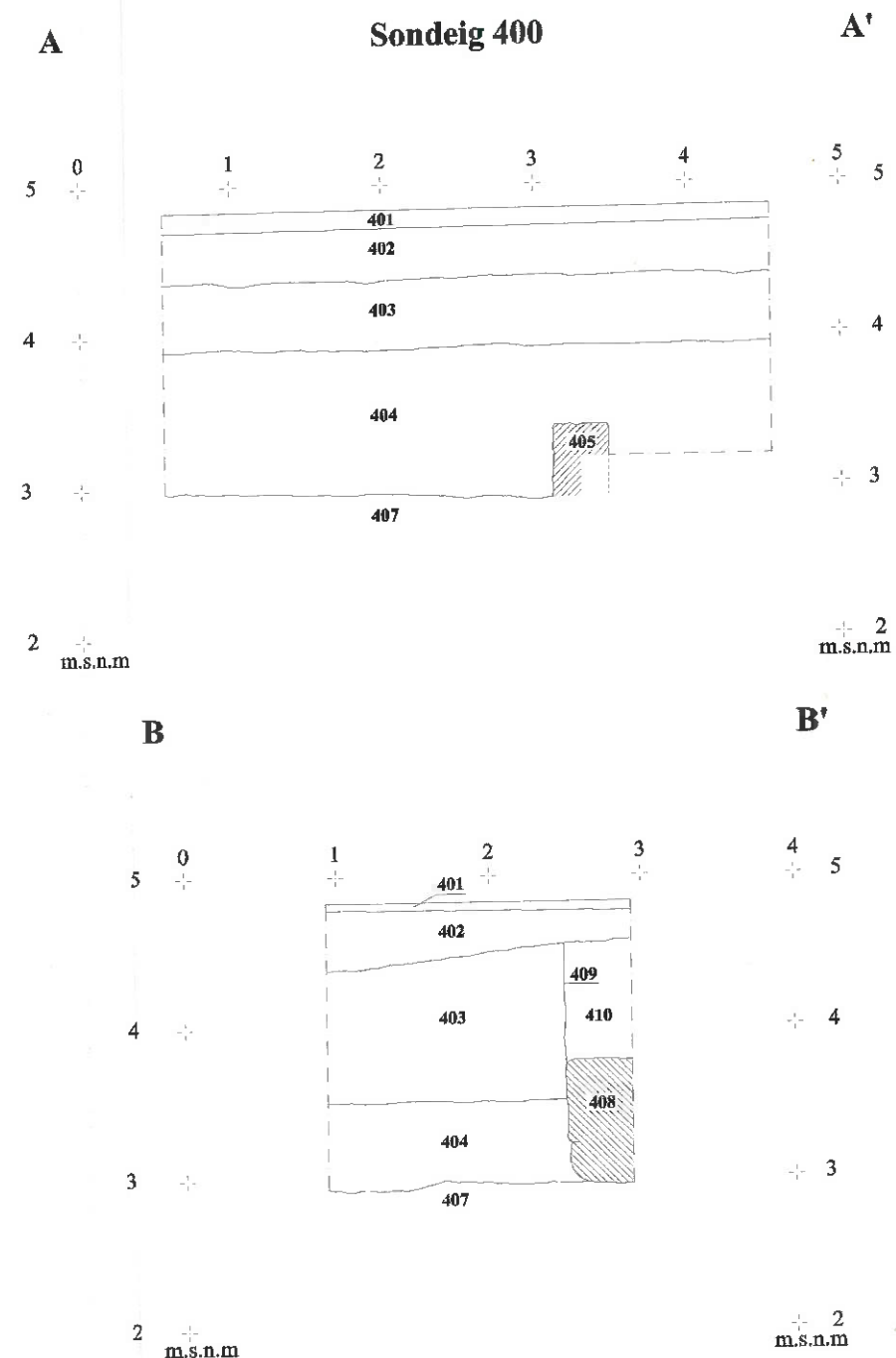

DIRECCIÓ ARQUEOLÒGICA

Conxita Ferrer Alvarez

AUTORS

Xavier Bayarri - Francisco Palma

CODEX
ARQUEOLOGIA I PATRIMONI

DIN A3 Escala: 1:50

INTERVENCIÓ

Adv. Marquès d' Argentera
Barcelona (Barcelonès)

NOM DEL PLÀNOL

Planta i secció
sondeig 400

Núm.

6

Data: setembre 2001

PLANTA

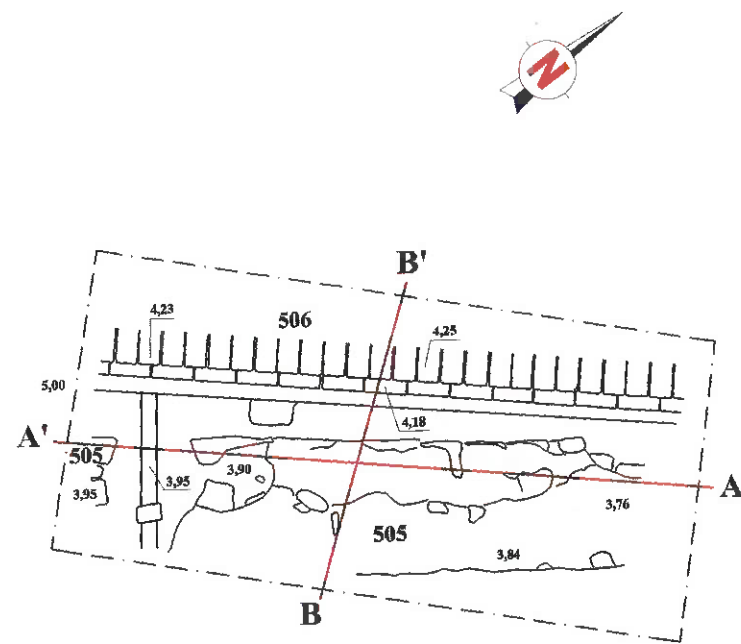

SECCIÓ

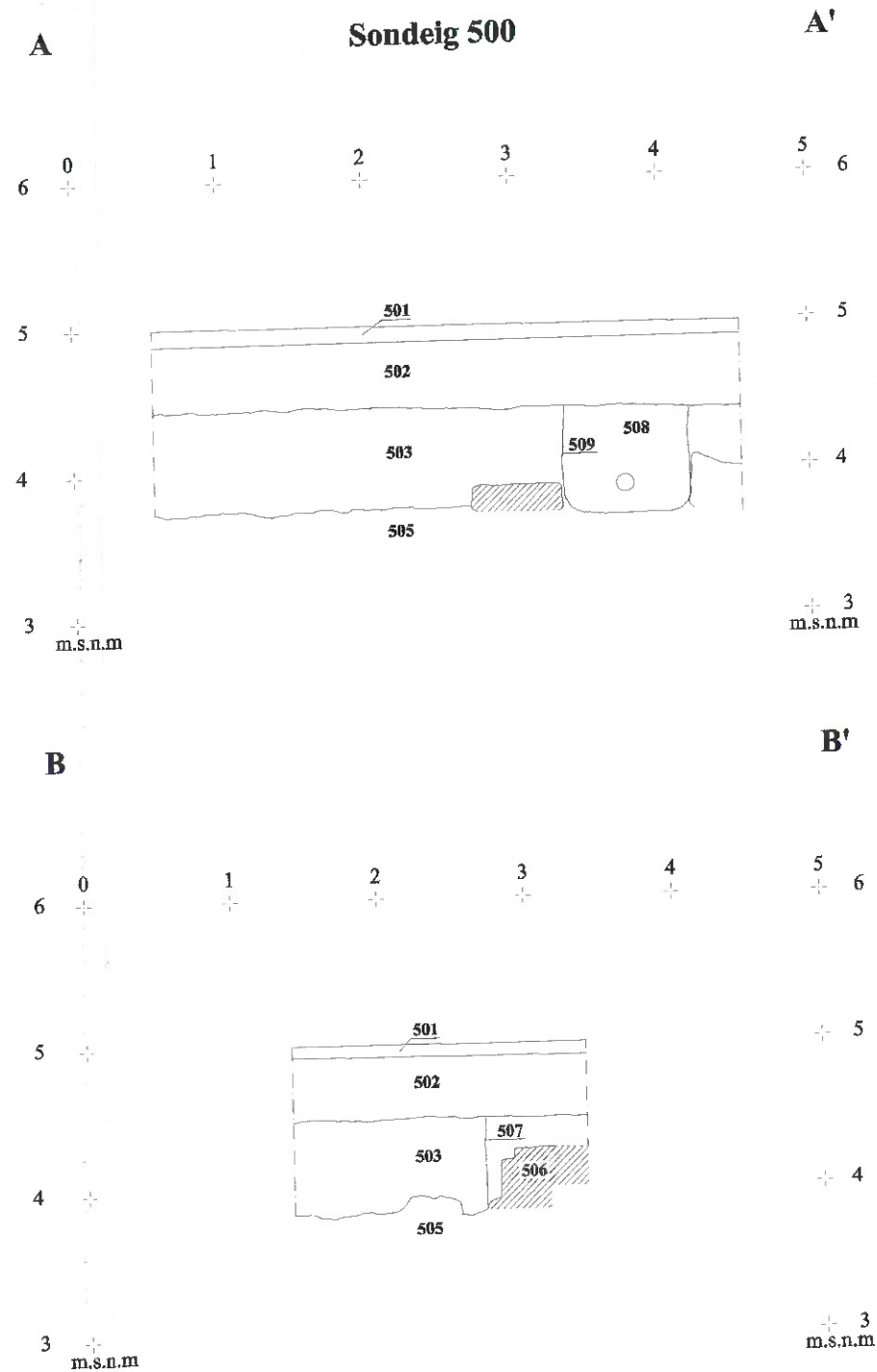

DIRECCIÓ ARQUEOLÒGICA

Conxita Ferrer Alvarez

AUTORS

Xavier Bayarri - Francisco Palma

CODEX
ARQUEOLOGIA I PATRIMONI

DIN A3 Escala: 1:50

INTERVENCIÓ

Adv. Marquès d' Argentera
Barcelona (Barcelonès)

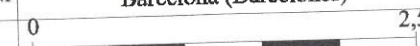

NOM DEL PLÀNOL

Planta i secció
sondeig 500

Data: setembre 2001

Núm.

7

PLANTA

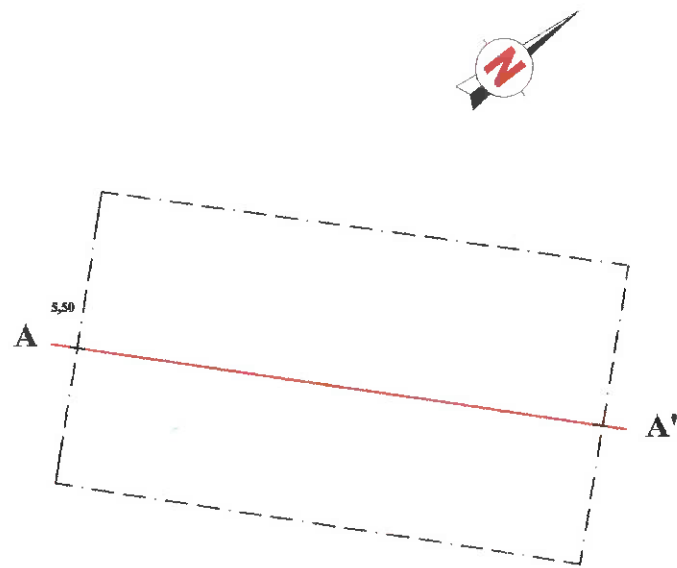

SECCIÓ

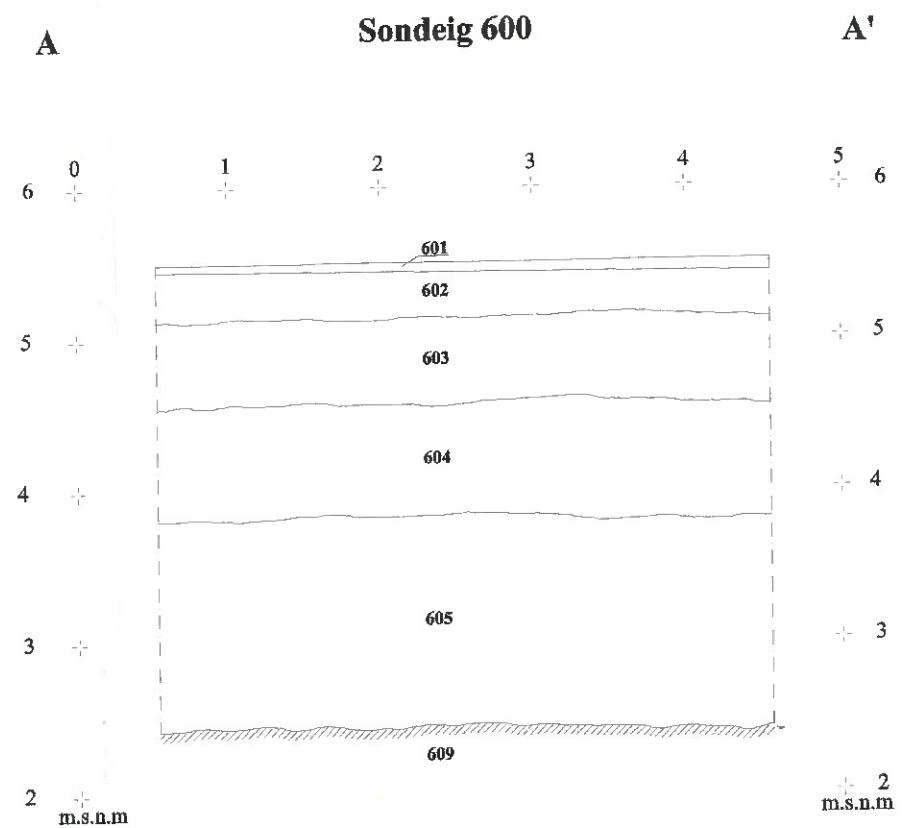

DIRECCIÓ ARQUEOLÒGICA

Conxita Ferrer Alvarez

AUTORS

Xavier Bayarri - Francisco Palma

CODEX
ARQUEOLOGIA I PATRIMONI

DIN A3 Escala: 1:50

INTERVENCIÓ

Adv. Marquès d' Argentera
Barcelona (Barcelonès)

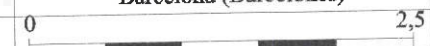

NOM DEL PLÀNOL

Planta i secció
sondeig 600

Data: setembre 2001

Núm.

8

PLANTA

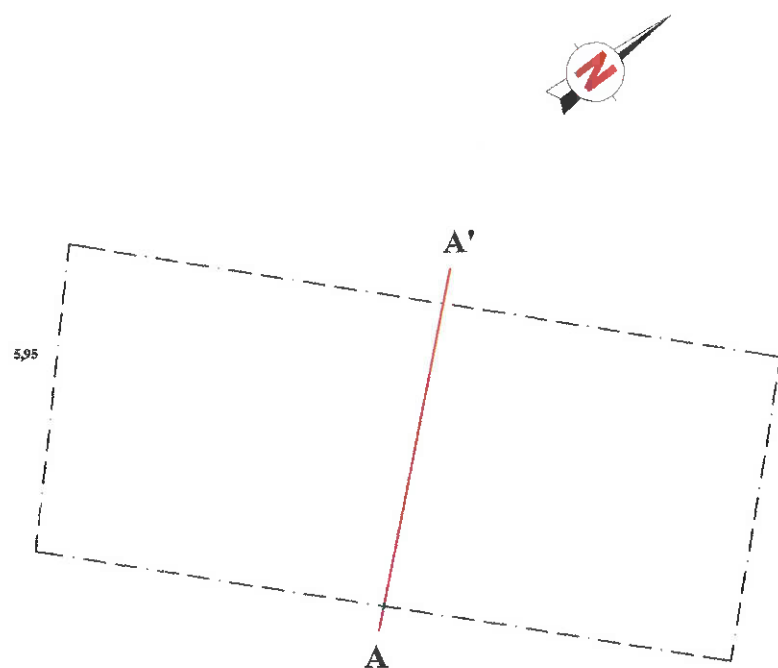

SECCIÓ

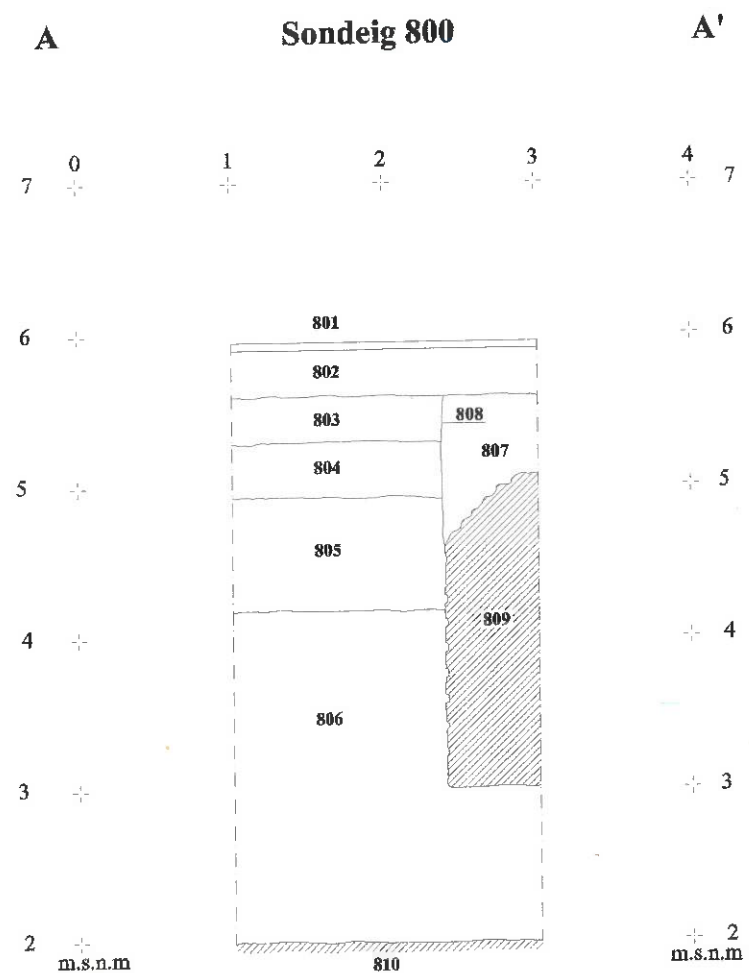

DIRECCIÓ ARQUEOLÒGICA

Conxita Ferrer Alvarez

AUTORS

Xavier Bayarri - Francisco Palma

CODEX
ARQUEOLOGIA I PATRIMONI

DIN A3 Escala: 1:50

INTERVENCIÓ

Adv. Marquès d' Argentera
Barcelona (Barcelonès)

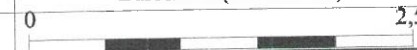

NOM DEL PLÀNOL

Planta i secció
sondeig 800

Data: setembre 2001

Núm.

9

PLANTA

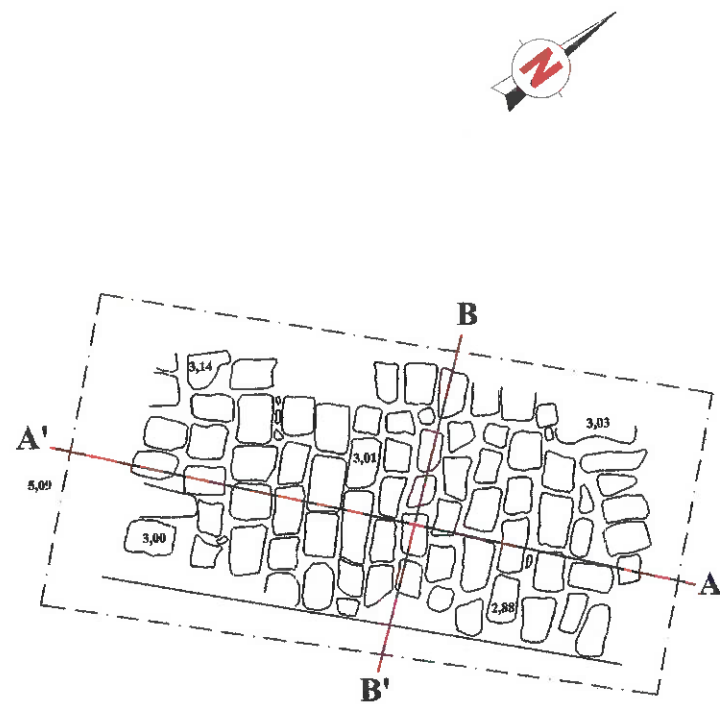

SECCIÓ

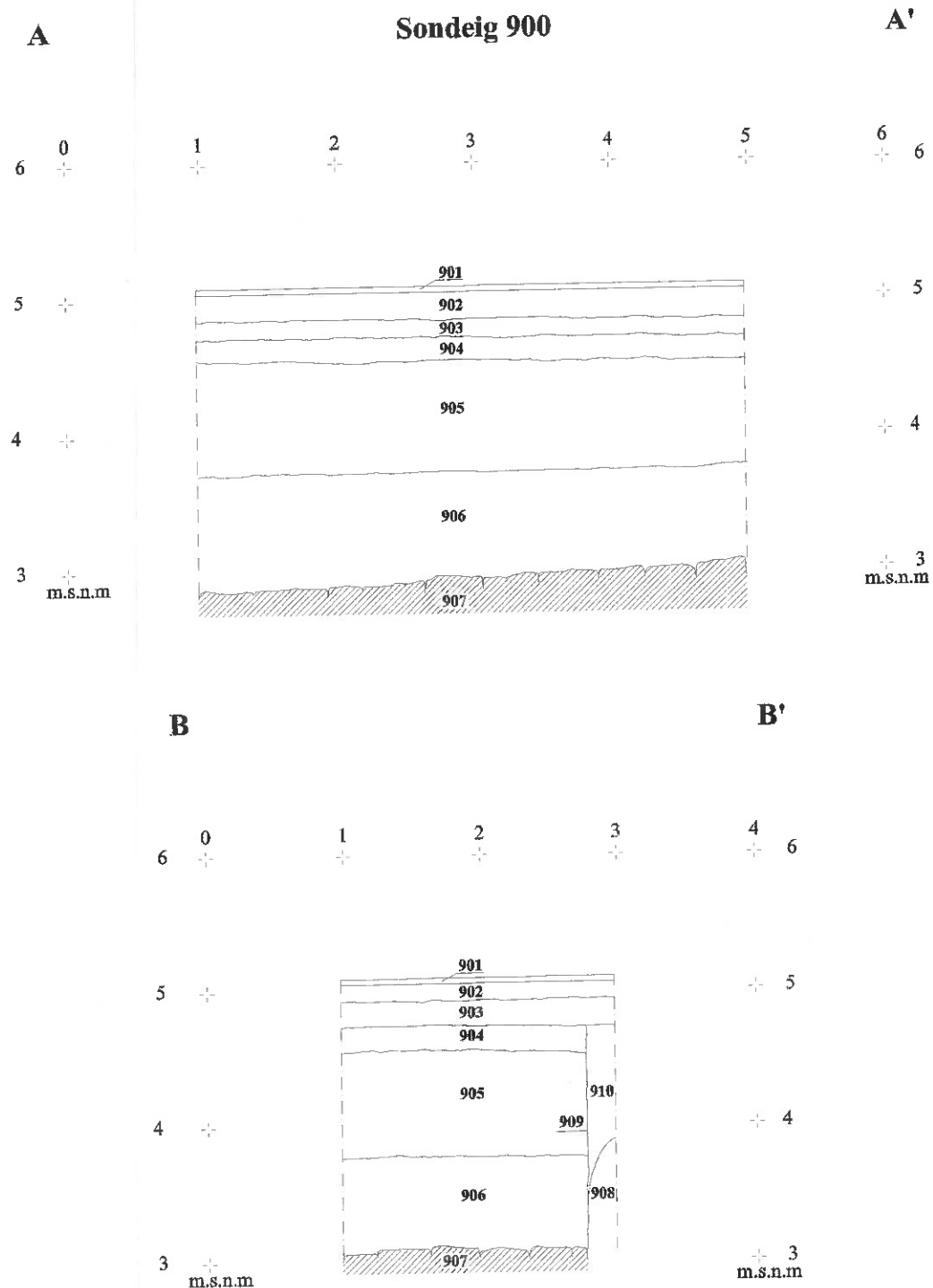

DIRECCIÓ ARQUEOLÒGICA

Conxita Ferrer Alvarez

AUTORS

Xavier Bayarri - Francisco Palma

CODEX
ARQUEOLOGIA I PATRIMONI

DIN A3 Escala: 1:50

INTERVENCIÓ

Adv. Marquès d' Argentera
Barcelona (Barcelonès)

NOM DEL PLÀNOL

Planta i secció
sondeig 900

Núm.

10

Data: setembre 2001

PLANTA

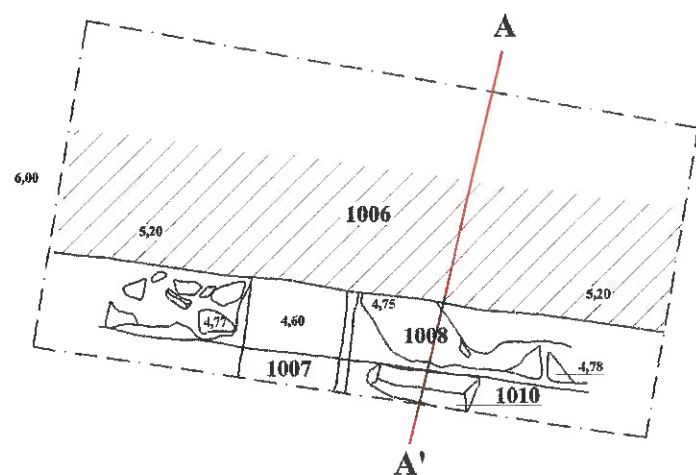

SECCIÓ

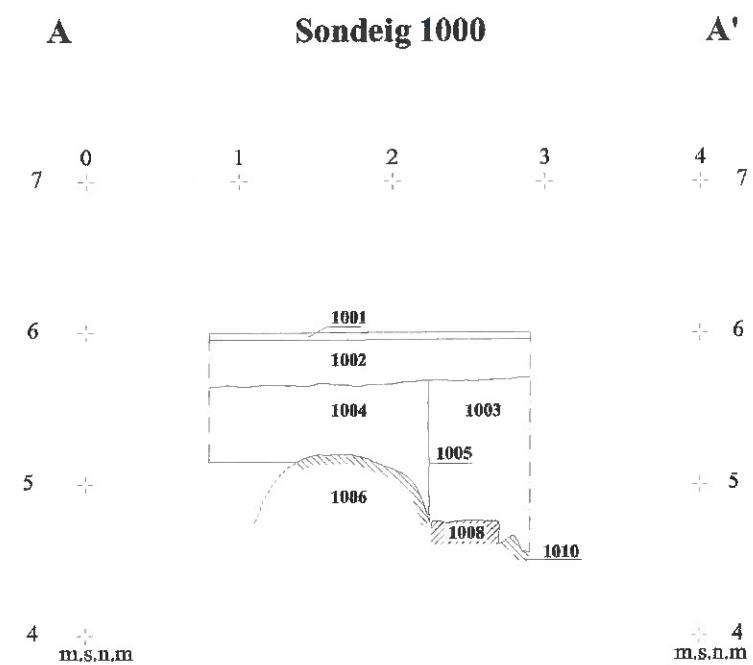

DIRECCIÓ ARQUEOLÒGICA

Conxita Ferrer Alvarez

AUTORS

Xavier Bayarri - Francisco Palma

CODEX
ARQUEOLOGIA I PATRIMONI

DIN A3 Escala: 1:50

INTERVENCIÓ

Adv. Marqués d' Argentera
Barcelona (Barcelonès)

NOM DEL PLÀNOL

Planta i secció
sondeig 1000

Data: setembre 2001

Núm.

11

ANNEX1: FITXES D'UE

Sector 100	Datació S.XX	Criteri Dat. Estratigràfic	Textura Solta	Color Negre	101
Composició	Quitrà.		Interpretació	Tipus UE	Paviment
Relacions Físiques	Igual a		Nivell actual de circulació, compost per una capa d'asfalt d'aproximadament 4 cm. de gruix.	Foto.	Plan.
Cobreix a 102	Cobert per		Descripció		3
Farceix a	Farcit per		Estrat compost per una capa de quitrà d'un gruix aproximat de 4 cm.		
Talla a	Tallat per				
Es recolza en	Se li recolza				
Es lliura	Se li lliura				

Sector 100	Datació	Criteri Dat. Estratigràfic	Textura Compacta	Color Gris	102
Composició	Llambordes i morter de calç.		Interpretació	Tipus UE	Paviment
Relacions Físiques	Igual a		Restes de l'anterior paviment del carrer.	Foto.	Plan.
Cobreix a 103,108	Cobert per 101		Descripció		3
Farceix a	Farcit per		Estrat compost per les restes de llambordes que formaven part del paviment anterior del carrer.		
Talla a	Tallat per				
Es recolza en	Se li recolza				
Es lliura	Se li lliura				

Sector 100	Datació S.XVIII	Criteri Dat. Històric	Textura Compacta	Color Ataronjat	103
Composició	Argila, morter.		Interpretació	Tipus UE	Nivell Colmatació
Relacions Físiques	Igual a		Estrat producte de l'enderrocament del barri de la Ribera i del seu posterior anivellament	Foto.	Plan.
Cobreix a 104	Cobert per 102		Descripció		3
Farceix a	Farcit per		Estrat d'argila de textura molt compacta i color ataronjat, amb escassa presència de material ceràmic, cobreix l'estrat 104 i es tallat per la rasa del servei modern (ue 107).		
Talla a	Tallat per 107				
Es recolza en	Se li recolza				
Es lliura	Se li lliura				

Sector	Datació	Criteri Dat.	Textura	Color	104	
100	s. XVIII		Compacta	Marró		
Composició	Argila, material constructiu i ceràmic i restes de morter de calç.		Interpretació	Tipus UE	Estrat	Foto. Plan.
Relacions Físiques	Igual a		Estrat d'enderroc.			3
Cobreix a	Cobert per		Descripció			
105,106,110	103		Estrat compost per argila i restes de morter de calç, de textura compacta i color marronós, presenta un alt percentage de material constructiu. Cobreix directament els murs 105 i 110 així com també el paviment 106.			
Farceix a	Farcit per					
Talla a	Tallat per					
Es recolza en	Se li recolza					
Es lliura	Se li lliura					

Sector	Datació	Criteri Dat.	Textura	Color	105	
100						
Composició	Pedres i morter de calç.		Interpretació	Tipus UE	Mur	Foto. Plan.
Relacions Físiques	Igual a		Mur documentat en el sondeig 100, formaria part d'una vivenda del barri de Ribera.		24	3
Cobreix a	Cobert per		Descripció		25	3
	104		Mur compost per pedres irregulars de dimensions mitjanes i grans, lligades amb un alt percentatge de morter de calç. Se li recolza el mur 110 i se li entrega el paviment 106.		26	3
Farceix a	Farcit per				27	3
Talla a	Tallat per				28	3
Es recolza en	Se li recolza				29	3
	110				30	3
Es lliura	Se li lliura					
	106					

Sector	Datació	Criteri Dat.	Textura	Color	106	
100			Compacta	Vermellós		
Composició	Rajoles de terra cuita i terra.		Interpretació	Tipus UE	Paviment	Foto. Plan.
Relacions Físiques	Igual a		Paviment que funcionaria amb els murs 105 i 110, documentat en el sondeig 100.		24	3
Cobreix a	Cobert per		Descripció		25	3
	104		Paviment compost per rajoles de terra cuita, cadascuna de les quals medeix 16x32 cm. Es lliura als murs 105 i 110 i es cobert per l'estrat d'enderroc 104.		26	3
Farceix a	Farcit per				27	3
Talla a	Tallat per				28	3
Es recolza en	Se li recolza				29	3
Es lliura	Se li lliura				30	3
105, 110						

Sector 100	Datació	Criteri Dat.	Textura	Color	107
Composició			Interpretació	Tipus UE Rasa	Foto. Plan.
Relacions Físiques	Igual a		Rasa per posar el tub de ferro 109.		3
Cobreix a	Cobert per		Descripció		
Farceix a	Farcit per 108,109		Retall practicat en l'estrat 103, farcit pel tub de ferro 109 i per l'estrat de reompliment 108.		
Talla a 103	Tallat per				
Es recolza en	Se li recolza				
Es lliura	Se li lliura				

Sector 100	Datació	Criteri Dat.	Textura Compacta	Color Marró Fosc	108
Composició	Terra.		Interpretació	Tipus UE Farciment	Foto. Plan.
Relacions Físiques	Igual a		Farciment de la rasa 107.		3
Cobreix a 109	Cobert per 102		Descripció		
Farceix a 107	Farcit per		Estrat de terra de color marró fosc i textura compacta sense presència de material, farceix el retall 107 i cobreix el tub de ferro 109.		
Talla a	Tallat per				
Es recolza en	Se li recolza				
Es lliura	Se li lliura				

Sector 100	Datació	Criteri Dat.	Textura	Color	109
Composició			Interpretació	Tipus UE	Foto. Plan.
Relacions Físiques	Igual a		Tub de ferro.		28 29 30
Cobreix a	Cobert per 108		Descripció		
Farceix a 107	Farcit per		Tub de ferro cobert per l'estrat 108 i farceix el retall 107.		
Talla a	Tallat per				
Es recolza en	Se li recolza				
Es lliura	Se li lliura				

Sector	Datació	Criteri Dat.	Textura	Color	110	
100						
Composició	Pedres i morter de calç.		Interpretació	Tipus UE	Mur	Foto. Plan.
Relacions Físiques	Igual a		Mur documentat en el sondeig 100, formaria part d'una vivenda del barri de Ribera.		24	
Cobreix a	Cobert per	104	Descripció Mur compost per pedres irregulars de dimensions mitjanes i grans, lligades amb un alt percentatge de morter de calç. Es recolza al mur 105 i se li entrega el paviment 106.		25	
Farceix a	Farcit per				28	
Talla a	Tallat per				29	
Es recolza en	Se li recolza	105			30	
Es lliura	Se li lliura	106				

Sector	Datació	Criteri Dat.	Textura	Color	201	
200	S.XX	Estratigràfic	Compacta	Negre		
Composició	Quitrà.		Interpretació	Tipus UE	Paviment	Foto. Plan.
Relacions Físiques	Igual a		Nivell actual de circulació, compost per una capa d'asfalt d'aproximadament 4 cm. de guix.			4
Cobreix a	Cobert per	202	Descripció Estrat compost per una capa de quitrà d'un guix aproximat de 4 cm.			
Farceix a	Farcit per					
Talla a	Tallat per					
Es recolza en	Se li recolza					
Es lliura	Se li lliura					

Sector	Datació	Criteri Dat.	Textura	Color	202	
200		Estratigràfic	Compacta	Gris		
Composició	Llambordes i morter.		Interpretació	Tipus UE	Paviment	Foto. Plan.
Relacions Físiques	Igual a		Restes de l'anterior paviment del carrer.			4
Cobreix a	Cobert per	203	Descripció Estrat compost per les restes de llambordes que formaven part de l'anterior paviment del carrer.			
Farceix a	Farcit per	201				
Talla a	Tallat per					
Es recolza en	Se li recolza					
Es lliura	Se li lliura					

Sector	Datació	Criteri Dat.	Textura	Color	203	
200			Compacta	Gris		
Composició	Graves i morter.		Interpretació	Tipus UE	Estrat	Foto. Plan.
Relacions Físiques	Igual a		Preparació del paviment de llambordes, documentat en el sondeig 200.			4
Cobreix a 204,209,211	Cobert per 202		Descripció			
Farceix a	Farcit per		Estrat compost per una capa de graves i morter, no presenta cap tipus de material ceràmic. Cobert per pavement de llambordes 202 i cobreix els estrats 204, 209 i 211.			
Talla a	Tallat per					
Es recolza en	Se li recolza					
Es lliura	Se li lliura					

Sector	Datació	Criteri Dat.	Textura	Color	204	
200	XVI		Compacta	Marró Fosc		
Composició	Argila.		Interpretació	Tipus UE	Estrat	Foto. Plan.
Relacions Físiques	Igual a		Estrat de colmatació documentat en el sondeig 200.			4
Cobreix a 205	Cobert per 203		Descripció			
Farceix a	Farcit per		Estrat compost per argila de color marró fosc i textura compacta, presenta algunes pedres de dimensions mitjanes. Cobert per l'estrat 203, cobreix l'estrat 205 i es tallat per les rases dels serveis 210 i 212.			
Talla a	Tallat per 210,212					
Es recolza en	Se li recolza					
Es lliura	Se li lliura					

Sector	Datació	Criteri Dat.	Textura	Color	205	
200	S.XVIII		Compacta	Ataronjat		
Composició	Argila, morter.		Interpretació	Tipus UE	Nivell Colmatació	Foto. Plan.
Relacions Físiques	Igual a		Estrat producte de l'enderrocament del barri de la Ribera i del seu posterior anivellament.			4
Cobreix a 206,207,208	Cobert per		Descripció			
Farceix a	Farcit per		Estrat d'argila de textura molt compacta i color ataronjat, amb escassa presència de material ceràmic, cobreix l'estrat 208, així com també els murs 206 i 207.			
Talla a	Tallat per 212					
Es recolza en	Se li recolza					
Es lliura	Se li lliura					

Sector	Datació	Criteri Dat.	Textura	Color	
200					206
Composició	Pedres i morter de calç.		Interpretació	Tipus UE	Foto. Plan.
Relacions Físiques	Igual a		Mur documentat en el sondeig 200, formaria part d'una vivenda del barri de Ribera.	Mur	17 4
Cobreix a	Cobert per	205	Descripció Mur compost per pedres irregulars de mitjanes dimensions, lligades amb un alt percentage de morter de calç. Se li recolza el mur 207, amb el qual fa angle, es cobert per l'estrat 205 i se li lliura el paviment empedrat 215.		18 4
Farceix a	Farcit per			19 4	
Talla a	Tallat per			20 4	
Es recolza en	Se li recolza	207		21 4	
Es lliura	Se li lliura	208, 215		22 4	
				23 4	
				31 4	
				32 4	
				33 4	
				34 4	
			35 4		
			36 4		
			37 4		

Sector	Datació	Criteri Dat.	Textura	Color	
200					207
Composició			Interpretació	Tipus UE	Foto. Plan.
Relacions Físiques	Igual a		Mur documentat en el sondeig 100, formaria part d'una vivenda del barri de Ribera.	Mur	17 4
Cobreix a	Cobert per	205	Descripció Mur compost per pedres irregulars de mitjanes dimensions, lligades amb un alt percentage de morter de calç. Es recolza en el mur 206, amb el qual fa angle, es cobert per l'estrat 205 i se li lliura el paviment empedrat 215.		18 4
Farceix a	Farcit per			19 4	
Talla a	Tallat per			20 4	
Es recolza en	Se li recolza	206		21 4	
Es lliura	Se li lliura	208,215		22 4	
				23 4	
				31 4	
				32 4	
				33 4	
				34 4	
			35 4		
			36 4		
			37 4		

Sector	Datació	Criteri Dat.	Textura	Color	
200	s.XVIII		Compacta	Marró	208
Composició	Argila, morter de calç, material constructiu i ceràmic.		Interpretació	Tipus UE	Foto. Plan.
Relacions Físiques	Igual a		Estrat d'enderroc.	Estrat	17 4
Cobreix a	Cobert per	205	Descripció Estrat compost per argila i restes de morter de calç, de textura compacta i color marronós, presenta un alt percentage de material constructiu. Cobreix el paviment 215 i s'adossa als murs 206 i 207.		18 4
Farceix a	Farcit per			19 4	
Talla a	Tallat per			20 4	
Es recolza en	Se li recolza			21 4	
Es lliura	Se li lliura	206,207		22 4	
				23 4	

Sector 200	Datació -	Criteri Dat.	Textura Solta	Color Marró Fosc	209
Composició Terra.	Interpretació		Tipus UE Farciment	Foto.	Plan. 4
Relacions Físiques	Igual a		Farciment de la rasa 210, documentada en el sondeig 200.		
Cobreix a 214	Cobert per 203	Descripció Estrat de terra de color marró fosc i textura solta. Farceix el retall 210 i cobreix el tub 214.			
Farceix a 210	Farcit per				
Talla a	Tallat per				
Es recolza en	Se li recolza				
Es lliura	Se li lliura				

Sector 200	Datació -	Criteri Dat.	Textura	Color	210
Composició	Interpretació		Tipus UE	Foto.	Plan.
Relacions Físiques	Igual a		Rasa del servei 209, documentat en el sondeig 200.		
Cobreix a	Cobert per	Descripció Retall practicat en els estrats 204 i 205 i farcit pel tub 214 i per l'estrat de reompliment 209.			
Farceix a	Farcit per 209,214				
Talla a 204,205	Tallat per				
Es recolza en	Se li recolza				
Es lliura	Se li lliura				
		17	4	18	4
		19	4	20	4

Sector 200	Datació -	Criteri Dat.	Textura Solta	Color Marró	211
Composició Sorres.	Interpretació		Tipus UE Farciment	Foto.	Plan. 4
Relacions Físiques	Igual a		Farciment de la rasa 212, documentada en el sondeig 200.		
Cobreix a 213	Cobert per 203	Descripció Estrat sorrenc de color marronós i textura solta, cobreix el tub 213 i reompleix la rasa 212.			
Farceix a 212	Farcit per				
Talla a	Tallat per				
Es recolza en	Se li recolza				
Es lliura	Se li lliura				

Sector 200	Datació -	Criteri Dat.	Textura	Color	212
Composició			Interpretació	Tipus UE Rasa	Foto. Plan.
Relacions Físiques	Igual a		Rasa del tub 213, documentada en el sondeig 200.		4
Cobreix a	Cobert per		Descripció		
Farceix a	211,213		Retall practicat en les ue 204 i 205, en sentit oest-est. Reomplerta pel tub 213 i per l'estrat 211.		
Talla a	Tallat per				
204,205					
Es recolza en	Se li recolza				
Es lliura	Se li lliura				

Sector 200	Datació -	Criteri Dat.	Textura	Color	213
Composició			Interpretació	Tipus UE	Foto. Plan.
Relacions Físiques	Igual a		Tub documentat en l'interior de la rasa 212.		
Cobreix a	Cobert per		Descripció		
Farceix a	211		Tub possiblement d'aigua, documentat en l'interior de la rasa 212 i cobert per l'estrat 211.		
212					
Talla a	Tallat per				
Es recolza en	Se li recolza				
Es lliura	Se li lliura				

Sector 200	Datació -	Criteri Dat.	Textura	Color	214
Composició			Interpretació	Tipus UE	Foto. Plan.
Relacions Físiques	Igual a		Tub documentat en l'interior de la rasa 210.		17
Cobreix a	Cobert per		Descripció		18
Farceix a	209		Tub pertanyent molt possiblement a un servei elèctric, documentat en l'interior de la rasa 210 i cobert per l'etrat 209.		19
210					20
Talla a	Tallat per				
Es recolza en	Se li recolza				
Es lliura	Se li lliura				

Sector 200	Datació —	Criteri Dat. 	Textura Compacta	Color Gris	215
Composició	Pedres i terra.		Interpretació	Tipus UE Paviment	Foto. Plan.
Relacions Físiques	Igual a		<p>Nivell de paviment associat als murs 206 i 207, els quals formarien part d'una de les vivendes del Barri de Ribera.</p> <p>Descripció</p> <p>Nivell de pedres irregulars de dimensions mitjanes disposades de forma plana. Cobert per l'estrat 208 i es lliura als murs 206 i 207.</p>	31	
Cobreix a	Cobert per 208	32			
Farceix a	Farcit per	33			
Talla a	Tallat per	34			
Es recolza en	Se li recolza	35			
Es lliura 206,207	Se li lliura	36			
		37			
		38			

Sector 200	Datació S.XVIII	Criteri Dat. 	Textura Compacta	Color Marró	216
Composició	Argila, morter i material constructiu.		Interpretació	Tipus UE Estrat	Foto. Plan.
Relacions Físiques	Igual a		<p>Estrat d'enderroc.</p> <p>Descripció</p> <p>Estrat compost per argila i restes de morter de calç, de textura compacta i color marronós, presenta un alt percentage de material constructiu. S'entrega al mu 207 i es cobert per l'estrat 205.</p>	17	
Cobreix a	Cobert per 205	18			
Farceix a	Farcit per	19			
Talla a	Tallat per	20			
Es recolza en	Se li recolza				
Es lliura 207	Se li lliura				

Sector 300	Datació S.XX	Criteri Dat. Estratigràfic	Textura Compacta	Color Negre	301
Composició	Quitrà.		Interpretació	Tipus UE Paviment	Foto. Plan.
Relacions Físiques	Igual a		<p>Nivell actual de circulació, compost per una capa d'asfalt d'aproximadament 4 cm. de gruix.</p> <p>Descripció</p> <p>Estrat compost per una capa de quitrà d'un gruix aproximat de 4 cm.</p>		5
Cobreix a 302	Cobert per				
Farceix a	Farcit per				
Talla a	Tallat per				
Es recolza en	Se li recolza				
Es lliura	Se li lliura				

Sector	Datació	Criteri Dat.	Textura	Color	
300			Compacta	Gris	302
Composició	Llambordes i morter.		Interpretació	Tipus UE	Foto. Plan.
Relacions Físiques	Igual a		Restes de les llambordes que formaven part de l'anterior paviment del carrer.		5
Cobreix a 303,306	Cobert per 301	Descripció Estrat compost per les restes de llambordes que formaven part de l'anterior paviment del carrer.			
Farceix a	Farcit per				
Talla a	Tallat per				
Es recolza en	Se li recolza				
Es lliura	Se li lliura				

Sector	Datació	Criteri Dat.	Textura	Color	
300					303
Composició			Interpretació	Tipus UE	Foto. Plan.
Relacions Físiques	Igual a		Estrat de colmatació.		5
Cobreix a 304	Cobert per 302	Descripció Estrat de terra de color marró amb tonalitats verdoses segons els punts, tallat per la ue 308 i cobreix la ue 304.			
Farceix a	Farcit per				
Talla a	Tallat per 308				
Es recolza en	Se li recolza				
Es lliura	Se li lliura				

Sector	Datació	Criteri Dat.	Textura	Color	
300	S.XVIII		Compacta	Ataronjat	304
Composició	Argila, morter, pedres.		Interpretació	Tipus UE	Foto. Plan.
Relacions Físiques	Igual a		Estrat producte de l'enderrocament del barri de la Ribera i del seu posterior anivellament.		5
Cobreix a 305	Cobert per 303	Descripció Estrat d'argila de textura molt compacta i color ataronjat, amb escassa presència de material ceràmic, cobreix l'estrat 305 i es tallat pel retall de la claveguera (ue 308).			
Farceix a	Farcit per				
Talla a	Tallat per 308				
Es recolza en	Se li recolza				
Es lliura	Se li lliura				

Sector 300	Datació s.XVIII	Criteri Dat.	Textura Compacta	Color Marró	305
Composició	Argila, restes de morter de calç, material constructiu i ceràmic.		Interpretació	Tipus UE Estrat	Foto. Plan.
Relacions Físiques	Igual a		Estrat d'enderroc.		5
Cobreix a 310,311,309,312	Cobert per 304				
Farceix a	Farcit per				
Talla a	Tallat per 308				
Es recolza en	Se li recolza				
Es lliura	Se li lliura				
			Descripció		
			Estrat compost per argila i restes de morter de calç, de textura compacta i color marronós, presenta un alt percentage de material constructiu. Cobreix els murs 310 i 309, així com també el paviment empedrat 311.		

Sector 300	Datació	Criteri Dat.	Textura Solta	Color Marró	306
Composició	Terra.		Interpretació	Tipus UE Farciment	Foto. Plan.
Relacions Físiques	Igual a		Farciment de la rasa de la claveguera 307.		5
Cobreix a 307	Cobert per 302				
Farceix a 308	Farcit per				
Talla a	Tallat per				
Es recolza en	Se li recolza				
Es lliura	Se li lliura				
			Descripció		
			Estrat de terra de color marró i textura solta. Documentat en l'interior de la rasa 307 i cobreix la claveguera 307.		

Sector 300	Datació	Criteri Dat.	Textura	Color	307
Composició	Mahons i morter.		Interpretació	Tipus UE	Foto. Plan.
Relacions Físiques	Igual a		Claveguera feta de mahons. Documentada en el sondeig 300.		1 5
Cobreix a	Cobert per 306				
Farceix a 308	Farcit per				
Talla a	Tallat per				
Es recolza en	Se li recolza				
Es lliura	Se li lliura				
			Descripció		
			Claveguera feta de mahons, farceix el retall 308, i es coberta per l'estrat 306.		

Sector 300	Datació	Criteri Dat.	Textura	Color	308
Composició			Interpretació	Tipus UE Rasa	Foto. Plan.
Relacions Físiques	Igual a		Rasa de la claveguera 307. Documentada en el sondeig 300.		5
Cobreix a	Cobert per		Descripció		
Farceix a	Farcit per 307,306		Retall practicat en els estrats 303, 304 i 305, així com també en l'empedrat 312. Reomplert per l'estrat 306 i per la claveguera 307.		
Talla a 303,304,305,312-	Tallat per				
Es recolza en	Se li recolza				
Es lliura	Se li lliura				

Sector 300	Datació	Criteri Dat.	Textura	Color	309
Composició	Pedres i morter de calç.		Interpretació	Tipus UE Mur	Foto. Plan.
Relacions Físiques	Igual a		Mur documentat en el sondeig 300, formaria part d'una de les vivendes del barri de Ribera.		1 5 2 5 3 5 4 5 5 5
Cobreix a	Cobert per 305		Descripció		
Farceix a	Farcit per		Mur compost carreus regulars i ben escairats de mitjanes dimensions, lligades amb un alt percentage de morter de calç. Sembla recolzar en 312 i es cobert per l'estrat 305.		
Talla a	Tallat per				
Es recolza en 312	Se li recolza				
Es lliura	Se li lliura				

Sector 300	Datació	Criteri Dat.	Textura	Color	310
Composició	Pedres i morter de calç.		Interpretació	Tipus UE Mur	Foto. Plan.
Relacions Físiques	Igual a		Mur documentat en el sondeig 300, formaria part d'una de les vivendes del barri de Ribera.		1 5 2 5 3 5 4 5 5 5
Cobreix a	Cobert per 305		Descripció		
Farceix a	Farcit per		Mur compost de carreus regulars i ben escairats de mitjanes dimensions, lligats amb un alt percentage de morter de calç. Se li entrega el paviment empedrat 311 i es cobert per l'estrat 305.		
Talla a	Tallat per				
Es recolza en	Se li recolza				
Es lliura	Se li lliura 311				

Sector	Datació	Criteri Dat.	Textura	Color	
300					311
Composició	Pedres i terra.		Interpretació	Tipus UE	Foto. Plan.
Relacions Físiques	Igual a		Nivell de paviment associat al murs 310, formarien part d'una de les vivendes del Barri de Ribera.		1 5
Cobreix a	Cobert per 305		Descripció Nivell de pedres irregulars de dimensions mitjanes dispossades de forma plana. Cobert per l'estrat 305 i es lliura als murs 310.		2 5
Farceix a	Farcit per				3 5
Talla a	Tallat per				4 5
Es recolza en	Se li recolza				5 5
Es lliura 310	Se li lliura				

Sector	Datació	Criteri Dat.	Textura	Color	
300					312
Composició	Pedres i morter de calç.		Interpretació	Tipus UE	Foto. Plan.
Relacions Físiques	Igual a		Estructura relacionada amb el nivell de paviment, documentat en el sondeig 300.		1 5
Cobreix a	Cobert per 305		Descripció Estructura composta de carreus regulars i ben escairats de mitjanes dimensions, lligats amb un alt percentage de morter de calç. Se li recolza el mur 309 i es coberta per l'estrat 305.		2 5
Farceix a	Farcit per				3 5
Talla a	Tallat per				4 5
Es recolza en	Se li recolza 309				5 5
Es lliura	Se li lliura				

Sector	Datació	Criteri Dat.	Textura	Color	
400	s.xx	Estratigràfic	Compacta	Negre	401
Composició	Quitrà.		Interpretació	Tipus UE	Foto. Plan.
Relacions Físiques	Igual a		Nivell actual de circulació, compost per una capa d'asfalt d'aproximadament 10 cm. de gruix.		
Cobreix a 402	Cobert per		Descripció Estrat compost per una capa de quitrà d'aproximadament uns 10 cm. de gruix.		6
Farceix a	Farcit per				
Talla a	Tallat per				
Es recolza en	Se li recolza				
Es lliura	Se li lliura				

Sector 400	Datació -	Criteri Dat. Estratigràfic	Textura Compacta	Color Gris	402
Composició	Llambordes i morter.		Interpretació	Tipus UE	Paviment
Relacions Físiques	Igual a		Antic paviment del carrer.		Foto. Plan.
Cobreix a 403,410	Cobert per 401	Descripció			
Farceix a	Farcit per	Estrat compost per les restes de llambordes que formaven part de l'anterior paviment del carrer.			
Talla a	Tallat per				
Es recolza en	Se li recolza				
Es lliura	Se li lliura				

Sector 400	Datació -	Criteri Dat.	Textura Solta	Color Marró	403
Composició	Sorres.		Interpretació	Tipus UE	Nivell Colmatació
Relacions Físiques	Igual a		Nivell de colmatació documentat en el sondeig 400.		Foto. Plan.
Cobreix a 404	Cobert per 402	Descripció			
Farceix a	Farcit per	Estrat compost per una capa de sorres de textura flonja i de color marró. Cobert per la ue 402, cobreix l'estrat 404 i es tallat pel retall 409.			
Talla a	Tallat per 409				
Es recolza en	Se li recolza				
Es lliura	Se li lliura				

Sector 400	Datació S.XVI	Criteri Dat.	Textura Solta	Color Gris	404
Composició	Terra i sorres.		Interpretació	Tipus UE	Nivell Colmatació
Relacions Físiques	Igual a		Nivell de colmatació documentat en el sondeig 400.		Foto. Plan.
Cobreix a 407	Cobert per 403	Descripció			
Farceix a	Farcit per	Estrat compost per terra i sorres de textura flonja i color grisós, cobreix la claveguera 407.			
Talla a	Tallat per 409				
Es recolza en	Se li recolza				
Es lliura	Se li lliura				

Sector 400	Datació -	Criteri Dat.	Textura	Color	405
Composició			Interpretació	Tipus UE Mur	Foto. Plan.
Relacions Físiques	Igual a		Mur pertanyent al registre de la claveguera 407.		40 6
Cobreix a	Cobert per 404				41 6
Farceix a	Farcit per				42 6
Talla a	Tallat per				43 6
Es recolza en 407	Se li recolza 406				
Es lliura	Se li lliura				
			Descripció		
			Mur compost per pedres irregulars de mitjanes dimensions, lligades amb de morter de calç. Fa angle amb el mur 406 i es cobert per l'estrat 404.		

Sector 400	Datació -	Criteri Dat.	Textura	Color	406
Composició			Interpretació	Tipus UE Mur	Foto. Plan.
Relacions Físiques	Igual a		Mur pertanyent al registre de la claveguera 407.		40 6
Cobreix a	Cobert per 404				41 6
Farceix a	Farcit per				42 6
Talla a	Tallat per				43 6
Es recolza en 405,407	Se li recolza				
Es lliura	Se li lliura				
			Descripció		
			Mur compost per pedres irregulars de mitjanes dimensions, lligades amb de morter de calç. Fa angle amb el mur 405 i es cobert per l'estrat 404.		

Sector 400	Datació -	Criteri Dat.	Textura	Color	407
Composició			Interpretació	Tipus UE Estructura	Foto. Plan.
Relacions Físiques	Igual a		Claveguera documentada en el sondeig 400.		39 6
Cobreix a	Cobert per 404				40 6
Farceix a	Farcit per				42 6
Talla a	Tallat per				44 6
Es recolza en	Se li recolza 405,406				45 6
Es lliura	Se li lliura				46 6
			Descripció		
			Claveguera feta de mahons, ocupa la totalitat del sondeig. Coberta per la ue 404 i funcionaria amb el registre format pels murs 405 i 406.		

Sector 400	Datació	Criteri Dat.	Textura Compacta	Color Gris	408
Composició	Ciment.		Interpretació	Tipus UE Estructura	Foto. Plan.
Relacions Físiques	Igual a		Estructura de ciment, molt possiblement es tracti d'un servei de telefónica.		39 6
Cobreix a	Cobert per 410		Descripció Estructura de morter, farceix el retall 409 i es cobert per la ue 410.		40 6
Farceix a 409	Farcit per				
Talla a	Tallat per				
Es recolza en	Se li recolza				
Es lliura	Se li lliura				

Sector 400	Datació	Criteri Dat.	Textura	Color	409
Composició			Interpretació	Tipus UE Rasa	Foto. Plan.
Relacions Físiques	Igual a		Retall del servei 408, documentat en la rasa 400.		6
Cobreix a	Cobert per		Descripció Retall practicat en els estrats 403 i 404, reomplert per les ue 408 i 410.		
Farceix a	Farcit per 408,410				
Talla a 403,404	Tallat per				
Es recolza en	Se li recolza				
Es lliura	Se li lliura				

Sector 400	Datació	Criteri Dat.	Textura Solta	Color Marró Fosc	410
Composició	Terra.		Interpretació	Tipus UE Farciment	Foto. Plan.
Relacions Físiques	Igual a		Farciment de la rasa 409.		6
Cobreix a 408	Cobert per		Descripció Estrat de terra de color marró fosc i textura flonja, cobreix 408 i farceix el retall 409.		
Farceix a 409	Farcit per				
Talla a	Tallat per				
Es recolza en	Se li recolza				
Es lliura	Se li lliura				

Sector 500	Datació s.XX	Criteri Dat. Estratigràfic	Textura Compacta	Color Negre	501
Composició	Quitrà.		Interpretació	Tipus UE	Paviment
Relacions Físiques	Igual a		Nivell actual de circulació, compost per una capa d'asfalt d'aproximadament 10 cm. de gruix.	Foto.	Plan.
Cobreix a 502	Cobert per		Descripció Estrat compost per una capa de quitrà d'un gruix aproximat de 10 cm.		7
Farceix a	Farcit per				
Talla a	Tallat per				
Es recolza en	Se li recolza				
Es lliura	Se li lliura				

Sector 500	Datació	Criteri Dat. Estratigràfic	Textura Compacta	Color Gris	502
Composició	Llambordes i morter.		Interpretació	Tipus UE	Paviment
Relacions Físiques	Igual a		Restes de les llambordes que formaven part de l'anterior paviment del carrer.	Foto.	Plan.
Cobreix a 503,508,511	Cobert per 501		Descripció Estrat compost per les restes de llambordes que formaven part de l'anterior paviment del carrer.		7
Farceix a	Farcit per				
Talla a	Tallat per				
Es recolza en	Se li recolza				
Es lliura	Se li lliura				

Sector 500	Datació	Criteri Dat.	Textura Compacta	Color Marró	503
Composició	Terra i material constructiu.		Interpretació	Tipus UE	Nivell Colmatació
Relacions Físiques	Igual a		Nivell de colmatació documentat en el sondeig 500.	Foto.	Plan.
Cobreix a 504	Cobert per 502		Descripció Estrat de terra de color marró i textura compacta, presenta un alt percentage de material constructiu. Cobreix l'estrat 504 i es tallat pels retalls 509 i 507.		7
Farceix a	Farcit per				
Talla a	Tallat per 509,507				
Es recolza en	Se li recolza				
Es lliura	Se li lliura				

Sector 500	Datació S.XVIII	Criteri Dat.	Textura Sorrentca	Color Gris	504
Composició	Terra, sorres i material ceràmic.		Interpretació	Tipus UE	Nivell Colmatació
Relacions Físiques	Igual a		Nivell de colmatació i amortització del mur 505, documentat en el sondeig 500.		Foto. Plan.
Cobreix a 505	Cobert per 503		Descripció Estrat de terra de textura sorrenca i color grisós, cobreix el mur 505 i es tallat per 509 i 507.		7
Farceix a	Farcit per				
Talla a	Tallat per 509,507				
Es recolza en	Se li recolza				
Es lliura	Se li lliura				

Sector 500	Datació	Criteri Dat.	Textura	Color	505	
Composició	Pedres i morter.		Interpretació	Tipus UE	Mur	
Relacions Físiques	Igual a		Mur documentat en el sondeig 500.		Foto. Plan.	
Cobreix a	Cobert per 504		Descripció Mur compost per carreus molt ben escairats de mitjanes dimensions, lligades amb morter de calç. Es cobert per l'estrat 504 i tallat per 509. Presenta una amplada de 80 cm.		47	7
Farceix a	Farcit per				48	7
Talla a	Tallat per 509				49	7
Es recolza en	Se li recolza				50	7
Es lliura	Se li lliura				51	7
					52	7
					53	7
					54	7
					55	7

Sector 500	Datació	Criteri Dat.	Textura	Color	506	
Composició	Maons i morter de calç.		Interpretació	Tipus UE	Estructura	
Relacions Físiques	Igual a		Estructura feta de maons, molt possiblement restes d'una claveguera, documentat en el sondeig 500.		Foto. Plan.	
Cobreix a	Cobert per 511		Descripció Estructura feta de maons i lligada amb morter, farceix el retall 507 i es coberta per la ue 511.		47	7
Farceix a	Farcit per				48	7
Talla a	Tallat per				49	7
Es recolza en	Se li recolza				50	7
Es lliura	Se li lliura				51	7
					52	7
					53	7
					54	7
					55	7

Sector 500	Datació	Criteri Dat.	Textura	Color	507
Composició			Tipus UE Rasa	Interpretació	Foto. Plan.
Relacions Físiques	Igual a			Retall de l'estructura 506, documentat en el sondeig 500.	7
Cobreix a	Cobert per			Descripció Retall practicat en els estrats 503 i 504. Farcit per l'estrat 511 i per l'estructura 506.	
Farceix a	Farcit per				
Talla a 503,504	Tallat per				
Es recolza en	Se li recolza				
Es lliura	Se li lliura				

Sector 500	Datació	Criteri Dat.	Textura Solta	Color Marró Fosc	508
Composició	Sorres.		Tipus UE Farciment	Interpretació	Foto. Plan.
Relacions Físiques	Igual a			Farciment del retall 508.	7
Cobreix a 510	Cobert per			Descripció Estrat de sorres de textura flonja i color marró fosc, cobreix el tub 510 i farceix el retall 509.	
Farceix a 509	Farcit per				
Talla a	Tallat per				
Es recolza en	Se li recolza				
Es lliura	Se li lliura				

Sector 500	Datació	Criteri Dat.	Textura	Color	509
Composició			Tipus UE Rasa	Interpretació	Foto. Plan.
Relacions Físiques	Igual a			Rasa del tub 510, documentada en el sondeig 500.	52 7 53 7 54 7 55 7
Cobreix a	Cobert per			Descripció Retall practicat en els estrats 503 i 504, així com també en el mur 505. Farcit per la ue 508 i pel tub de ferro 510.	
Farceix a	Farcit per				
Talla a 503,504,505	Tallat per				
Es recolza en	Se li recolza				
Es lliura	Se li lliura				

Sector 500	Datació	Criteri Dat.	Textura	Color	510
Composició	Ferro		Interpretació	Tipus UE	Foto. Plan.
Relacions Físiques	Igual a		Tub de ferro documentat en la rasa 509.	52	
Cobreix a	Cobert per			53	
509		508		54	
Farceix a	Farcit per		Descripció	55	
509				Tub de ferro, documentat en l'interior de la rasa 509 i cobert per l'estrat 508.	
Talla a	Tallat per				
Es recolza en	Se li recolza				
Es lliura	Se li lliura				

Sector 500	Datació	Criteri Dat.	Textura Solta	Color Marró	511
Composició	Terra.		Interpretació	Tipus UE	Foto. Plan.
Relacions Físiques	Igual a		Farciment del retall 507.		
Cobreix a	Cobert per			Descripció	
506		502	Estrat de terra de textura flonja i color marronós, documentat en l'interior del retall 507, cobreix l'estructura 506.		
Farceix a	Farcit per				
507					
Talla a	Tallat per				
Es recolza en	Se li recolza				
Es lliura	Se li lliura				

Sector 600	Datació s.XX	Criteri Dat. Estratigràfic	Textura Compacta	Color Negre	601
Composició	Quitrà.		Interpretació	Tipus UE	Foto. Plan.
Relacions Físiques	Igual a		Nivell actual de circulació, compost per una capa d'asfalt d'aproximadament 4 cm. de gruix.		
Cobreix a	Cobert per			Descripció	
602			Estrat compost per una capa de quitrà d'un gruix aproximat de 4 cm.		
Farceix a	Farcit per				
Talla a	Tallat per				
Es recolza en	Se li recolza				
Es lliura	Se li lliura				

Sector 600	Datació -	Criteri Dat. Estratigràfic	Textura Compacta	Color Gris	602
Composició	Llambordes.		Interpretació	Tipus UE Paviment	Foto. Plan.
Relacions Físiques	Igual a		Llambordes que formaven part de l'anterior paviment del carrer.		7 8
Cobreix a 603,608	Cobert per 601				
Farceix a	Farcit per				
Talla a	Tallat per				
Es recolza en	Se li recolza				
Es lliura	Se li lliura				
			Descripció		
			Estrat compost per les restes de llambordes que formaven part de l'anterior paviment del carrer.		

Sector 600	Datació -	Criteri Dat. -	Textura Compacta	Color Marró	603
Composició	Terra, material constructiu i restes de calç.		Interpretació	Tipus UE Nivell Colmatació	Foto. Plan.
Relacions Físiques	Igual a		Nivell de colmatació documentat en el sondeig 600.		7 8
Cobreix a 604	Cobert per 602				
Farceix a	Farcit per				
Talla a	Tallat per 606				
Es recolza en	Se li recolza				
Es lliura	Se li lliura				
			Descripció		
			Estrat de terra de color marró i textura compacta, presenta un alt percentatge de morter de calç i material constructiu. Cobreix l'estrat 604 i es tallat per 606.		

Sector 600	Datació S.XVIII	Criteri Dat. -	Textura Compacta	Color Vermellós	604
Composició	Argila i material constructiu.		Interpretació	Tipus UE Nivell Colmatació	Foto. Plan.
Relacions Físiques	Igual a		Nivell de colmatació documentat en el sondeig 600.		6 8 7 8
Cobreix a 605	Cobert per 603				
Farceix a	Farcit per				
Talla a	Tallat per 606				
Es recolza en	Se li recolza				
Es lliura	Se li lliura				
			Descripció		
			Estrat compost per argiles de color vermellós i textura compacta, presenta algunes pedres i restes de material constructiu. Cobreix l'estrat 605 i es tallat per 606.		

Sector 600	Datació s.XVIII	Criteri Dat.	Textura Compacta	Color Gris	605
Composició	Terra.		Interpretació	Tipus UE	Nivell Colmatació
Relacions Físiques	Igual a		Nivell de colmatació documentat en l'excavació del sondeig 600.		Foto. Plan.
Cobreix a 609	Cobert per 604				6 8
Farceix a	Farcit per				7 8
Talla a	Tallat per 606				
Es recolza en	Se li recolza				
Es lliura	Se li lliura				
			Descripció		
			Estrat compost per terra de color grisós amb tonalitats marronoses segons els punts, documentat directament per sobre del substrat geològic.		

Sector 600	Datació	Criteri Dat.	Textura	Color	606
Composició			Interpretació	Tipus UE	Rasa
Relacions Físiques	Igual a		Rasa de la claveguera 607, documentada en el sondeig 600.		Foto. Plan.
Cobreix a	Cobert per				8
Farceix a	Farcit per 607,608				
Talla a 603,604,605	Tallat per				
Es recolza en	Se li recolza				
Es lliura	Se li lliura				
			Descripció		
			Retall practicat en els estrats 603, 604 i 605.		

Sector 600	Datació	Criteri Dat.	Textura	Color	607
Composició	Maons i morter de calç.		Interpretació	Tipus UE	Estructura
Relacions Físiques	Igual a		Claveguera documentada en l'interior de la rasa 606.		Foto. Plan.
Cobreix a	Cobert per 608				8
Farceix a 606	Farcit per				
Talla a	Tallat per				
Es recolza en	Se li recolza				
Es lliura	Se li lliura				
			Descripció		
			Claveguera feta de maons i morter de calç. Farceix el retall 606 i es coberta per l'estrat 608.		

Sector	Datació	Criteri Dat.	Textura	Color		
600			Solta	Marró	608	
Composició	Terra.		Interpretació	Tipus UE	Farciment	Foto. Plan.
Relacions Físiques	Igual a		Farciment de la rasa 606.			8
Cobreix a 606	Cobert per		Descripció			
Farceix a 607	Farcit per		Estrat compost per terra de color marró i textura flonja, documentat en l'interior de la rasa 606 i cobreix la claveguera 606.			
Talla a	Tallat per					
Es recolza en	Se li recolza					
Es lliura	Se li lliura					

Sector	Datació	Criteri Dat.	Textura	Color		
600			Solta	Marró	609	
Composició	Sorres.		Interpretació	Tipus UE	Estrat	Foto. Plan.
Relacions Físiques	Igual a		Substrat geològic documentat en el sondeig 600.		7	8
Cobreix a 605	Cobert per		Descripció			
Farceix a	Farcit per		Substrat geològic format per sorres documentat en el sondeig 600.			
Talla a	Tallat per					
Es recolza en	Se li recolza					
Es lliura	Se li lliura					

Sector	Datació	Criteri Dat.	Textura	Color		
700	s.xx	Estratigràfic	Compacta	Negre	701	
Composició	Quitrà.		Interpretació	Tipus UE	Paviment	Foto. Plan.
Relacions Físiques	Igual a		Nivell actual de circulació, compost per una capa d'asfalt d'aproximadament 4 cm. de gruix.			
Cobreix a 702	Cobert per		Descripció			
Farceix a	Farcit per		Estrat compost per una capa de quitrà d'un gruix aproximat de 4 cm.			
Talla a	Tallat per					
Es recolza en	Se li recolza					
Es lliura	Se li lliura					

Sector 700	Datació -	Criteri Dat. Estratigràfic	Textura Compacta	Color Gris	702
Composició	Llambordes.		Interpretació	Tipus UE Paviment	Foto. Plan.
Relacions Físiques	Igual a		Llambordes que formaven part de l'anterior paviment del carrer.		
Cobreix a 703,710	Cobert per 701	Descripció Estrat compost per les restes de llambordes que formaven part de l'anterior paviment del carrer.			
Farceix a	Farcit per				
Talla a	Tallat per				
Es recolza en	Se li recolza				
Es lliura	Se li lliura				

Sector 700	Datació s.XX	Criteri Dat.	Textura Compacta	Color Vermellós	703
Composició	Margues.		Interpretació	Tipus UE Estrat	Foto. Plan.
Relacions Físiques	Igual a		Estrat abocat per tal de protegir el tub d'aigua documentat en el sondeig 700.		
Cobreix a 704,707	Cobert per	Descripció Estrat compost per una capa de margues totalment netes, abocades molt possiblement per protegir el tub d'aigua 709.			
Farceix a	Farcit per				
Talla a	Tallat per 710				
Es recolza en	Se li recolza				
Es lliura	Se li lliura				

Sector 700	Datació -	Criteri Dat.	Textura Compacta	Color Gris	704
Composició	Terra.		Interpretació	Tipus UE Nivell Colmatació	Foto. Plan.
Relacions Físiques	Igual a		Nivell de colmatació documentat en el sondeig 700.		
Cobreix a 705	Cobert per 703	Descripció Estrat de terra de textura compacta i color gris, encara que presenta tonalitats negres segons els punts. Cobreix l'estrat 705 i es tallat per 708 i 710.			
Farceix a	Farcit per				
Talla a	Tallat per 708, 710				
Es recolza en	Se li recolza				
Es lliura	Se li lliura				

Sector 700	Datació -	Criteri Dat.	Textura Compacta	Color Marró	705
Composició	Terra.		Interpretació	Tipus UE	Nivell Colmatació
Relacions Físiques	Igual a		Nivell de colmatació documentat en el sondeig 700.		
Cobreix a 706	Cobert per 704	Descripció Estrat de terra de color marró i textura compacta, cobreix l'estrat 706 i es tallat per 708.			
Farceix a	Farcit per				
Talla a	Tallat per				
Es recolza en	Se li recolza				
Es lliura	Se li lliura				
			Foto.	Plan.	

Sector 700	Datació -	Criteri Dat.	Textura Solta	Color Marró	706
Composició	Sorres i terra.		Interpretació	Tipus UE	Nivell Colmatació
Relacions Físiques	Igual a		Nivell de colmatació documentat en el sondeig 700.		
Cobreix a 713	Cobert per 705	Descripció Estrat compost per terra i un alt percentatge de sorres de textura flonja i color marró. Documentat directament per sobre del substrat geològic i tallat per 708.			
Farceix a	Farcit per				
Talla a	Tallat per 708				
Es recolza en	Se li recolza				
Es lliura	Se li lliura				
			Foto.	Plan.	

Sector 700	Datació -	Criteri Dat.	Textura Solta	Color Marró	707
Composició	Sauló.		Interpretació	Tipus UE	Farciment
Relacions Físiques	Igual a		Farciment de la rasa 708.		
Cobreix a 709	Cobert per 703	Descripció Capa de sauló documentat en l'interior de la rasa 708, cobreix el tub d'aigua 709.			
Farceix a 708	Farcit per				
Talla a	Tallat per				
Es recolza en	Se li recolza				
Es lliura	Se li lliura				
			Foto.	Plan.	

Sector	Datació	Criteri Dat.	Textura	Color	
700					708
Composició				Interpretació	Tipus UE Rasa
Relacions Físiques	Igual a			Foto. Plan.	
Cobreix a	Cobert per			Rasa del tub d'aigua documentat en el sondeig 700.	
Farceix a	Farcit per			Descripció	
Talla a	Tallat per			Retall practicat en els estrats 704, 705 i 706. En l'interior del qual es documenta un tub d'aigua de 800 litres, el qual es cobert per l'estrat 707.	
704,705,706					
Es recolza en	Se li recolza				
Es lliura	Se li lliura				

Sector	Datació	Criteri Dat.	Textura	Color	
700					709
Composició	Formigó.			Interpretació	Tipus UE
Relacions Físiques	Igual a			Foto. Plan.	
Cobreix a	Cobert per			Tub d'aigua documentat en l'interior de la rasa 708.	
Farceix a	Farcit per			Descripció	
708				Tub de formigó de grans dimensions, documentat en l'interior de la rasa 708 i cobert per una capa de sauló 707.	
Talla a	Tallat per				
Es recolza en	Se li recolza				
Es lliura	Se li lliura				

Sector	Datació	Criteri Dat.	Textura	Color	
700					710
Composició				Interpretació	Tipus UE Rasa
Relacions Físiques	Igual a			Foto. Plan.	
Cobreix a	Cobert per			Rasa del servei 712, documentat en el sondeig 700.	
Farceix a	Farcit per			Descripció	
Talla a	Tallat per			Retall practicat en els estrats 703 i 704, farcit per l'estrat 711 i per l'estructura de formigó 712.	
703,704					
Es recolza en	Se li recolza				
Es lliura	Se li lliura				

Sector 700	Datació -	Criteri Dat.	Textura Solta	Color Marró Fosc	711
Composició	Terra i sorres.		Interpretació	Tipus UE Farciment	Foto. Plan.
Relacions Físiques	Igual a		Farciment de la rasa 710.		
Cobreix a 712	Cobert per 702				
Farceix a 710	Farcit per				
Talla a	Tallat per				
Es recolza en	Se li recolza				
Es lliura	Se li lliura				
			Descripció		
			Estrat de terra de textura sorrenca i color marró fosc, farceix el retall 710 i cobreix l'estructura de formigó 712.		

Sector 700	Datació -	Criteri Dat.	Textura Compacta	Color Gris	712
Composició	Formigó.		Interpretació	Tipus UE Estructura	Foto. Plan.
Relacions Físiques	Igual a		Estructura de formigó, pertanyent a telefónica.		
Cobreix a	Cobert per 711				
Farceix a 710	Farcit per				
Talla a	Tallat per				
Es recolza en	Se li recolza				
Es lliura	Se li lliura				
			Descripció		
			Estructura de formigó pertanyent a telefónica, farceix el retall 710 i es coberta per la ue 711.		

Sector 700	Datació -	Criteri Dat.	Textura Solta	Color Marró	713
Composició	Sorres.		Interpretació	Tipus UE Estrat	Foto. Plan.
Relacions Físiques	Igual a		Substrat geològic documentat en el sondeig 700.		
Cobreix a	Cobert per 706				
Farceix a	Farcit per				
Talla a	Tallat per				
Es recolza en	Se li recolza				
Es lliura	Se li lliura				
			Descripció		
			Substrat geològic documentat en el sondeig 700, compost per sorres.		

Sector 800	Datació s.XX	Criteri Dat. Estratigràfic	Textura Compacta	Color Negre	801
Composició	Quitrà.		Interpretació	Tipus UE Paviment	Foto. Plan.
Relacions Físiques	Igual a		Nivell actual de circulació, compost per una capa d'asfalt d'aproximadament 4 cm. de gruix.		
Cobreix a 802	Cobert per		Descripció Estrat compost per una capa de quitrà d'un gruix aproximat de 4 cm.		
Farceix a	Farcit per				
Talla a	Tallat per				
Es recolza en	Se li recolza				
Es lliura	Se li lliura				
					9

Sector 800	Datació	Criteri Dat. Estratigràfic	Textura Compacta	Color Gris	802
Composició	Llambordes.		Interpretació	Tipus UE Paviment	Foto. Plan.
Relacions Físiques	Igual a		Llambordes que formaven part de l'anterior paviment del carrer.		
Cobreix a 803,807	Cobert per 801		Descripció Estrat compost per les restes de llambordes que formaven part de l'anterior paviment del carrer.		
Farceix a	Farcit per				
Talia a	Tallat per				
Es recolza en	Se li recolza				
Es lliura	Se li lliura				
					9

Sector 800	Datació	Criteri Dat.	Textura Solta	Color Gris	803
Composició	Terra.		Interpretació	Tipus UE Nivell Colmatació	Foto. Plan.
Relacions Físiques	Igual a		Nivell de colmatació documentat en el sondeig 800.		
Cobreix a 804	Cobert per 802		Descripció Estrat de terra de color gris i textura molt flonja, cobreix l'estrat 804 i es tallat per 808.		
Farceix a	Farcit per				
Talla a	Tallat per 808				
Es recolza en	Se li recolza				
Es lliura	Se li lliura				
					9

Sector 800	Datació S.XVII	Criteri Dat.	Textura Compacta	Color Vermellós	804
Composició	Terra i material constructiu.		Interpretació	Tipus UE	Nivell Colmatació
Relacions Físiques	Igual a		Nivell de colmatació documentat en el sondeig 800.		Foto. Plan. 9
Cobreix a 805	Cobert per 803		Descripció Estrat de terra de color vermellós i textura compacta, presenta restes de material constructiu i morter de calç. Cobreix l'estrat 805 i es tallat per la ue 808.		
Farceix a	Farcit per				
Talla a	Tallat per 808				
Es recolza en	Se li recolza				
Es lliura	Se li lliura				

Sector 800	Datació S.XVIII	Criteri Dat.	Textura Compacta	Color Marró	805
Composició	Terr i restes de morter de calç.		Interpretació	Tipus UE	Nivell Colmatació
Relacions Físiques	Igual a		Nivell de colmatació.		Foto. Plan. 9
Cobreix a 806	Cobert per 804		Descripció Estrat compost per terra amb restes de morter de calç, cobreix la ue 806 i es tallat pel retall 808.		
Farceix a	Farcit per				
Talla a	Tallat per 808				
Es recolza en	Se li recolza				
Es lliura	Se li lliura				

Sector 800	Datació S.XVIII	Criteri Dat.	Textura Solta	Color Marró	806
Composició	Terra i sorres.		Interpretació	Tipus UE	Nivell Colmatació
Relacions Físiques	Igual a		Nivell de colmatació documentat en l'interior del sondeig 800.		Foto. Plan. 9
Cobreix a 810	Cobert per 805		Descripció Estrat compost per terra i un alt percentage de sorres, fet que li confereix una textura sorrenca, de color marró. Documentat directament per sobre del substrat geològic i tallat per 808.		
Farceix a	Farcit per				
Talla a	Tallat per 808				
Es recolza en	Se li recolza				
Es lliura	Se li lliura				

Sector 800	Datació	Criteri Dat.	Textura Solta	Color Marró	807
Composició	Terra i material constructiu.		Interpretació	Tipus UE Farciment	Foto. Plan.
Relacions Físiques	Igual a		Farciment del retall 808.		9
Cobreix a 809	Cobert per 802				
Farceix a 808	Farcit per				
Talla a	Tallat per				
Es recolza en	Se li recolza				
Es lliura	Se li lliura				
			Descripció		
			Estrat de terra de color marró i textura flonja, amb presència de material constructiu. Farceix el retall 808 i cobreix la claveguera 809.		

Sector 800	Datació	Criteri Dat.	Textura	Color	808
Composició			Interpretació	Tipus UE Rasa	Foto. Plan.
Relacions Físiques	Igual a		Rasa de la claveguera 809, documentada en el sondeig 800.		9
Cobreix a	Cobert per				
Farceix a	Farcit per 809,807				
Talla a 803,804,805,806	Tallat per				
Es recolza en	Se li recolza				
Es lliura	Se li lliura				
			Descripció		
			Retall practicat en els estrats 803,804, 805 i 806, farcit per la claveguera 809 i per l'estrat 807.		

Sector 800	Datació	Criteri Dat.	Textura	Color	809
Composició	Maons.		Interpretació	Tipus UE Estructura	Foto. Plan.
Relacions Físiques	igual a		Claveguera documentada en el sondeig 800.		14 9
Cobreix a	Cobert per 807				
Farceix a 808	Farcit per				
Talla a	Tallat per				
Es recolza en	Se li recolza				
Es lliura	Se li lliura				
			Descripció		
			Claveguera feta de maons lligats amb morter de calç. Farceix el retall 808 i es coberta per l'estrat 807.		

Sector 800	Datació —	Criteri Dat. 	Textura Solta	Color Marró	810
Composició	Sorres.		Interpretació	Tipus UE Estrat	Foto. Plan.
Relacions Físiques	Igual a		Substrat geològic documentat en el sondeig 800.		14
Cobreix a	Cobert per 806		Descripció Substrat geològic documentat en el sondeig 800, compost per sorres.		15
Farceix a	Farcit per				16
Talla a	Tallat per				
Es recolza en	Se li recolza				
Es lliura	Se li lliura				

Sector 900	Datació s.xx	Criteri Dat. Estratigràfic	Textura Compacta	Color Negre	901
Composició	Quitrà.		Interpretació	Tipus UE Paviment	Foto. Plan.
Relacions Físiques	Igual a		Nivell actual de circulació, compost per una capa d'asfalt d'aproximadament 4 cm. de gruix.		56 10
Cobreix a 902	Cobert per		Descripció Estrat compost per una capa de quitrà d'un gruix aproximat de 4 cm.		57 10
Farceix a	Farcit per				
Talla a	Tallat per				
Es recolza en	Se li recolza				
Es lliura	Se li lliura				

Sector 900	Datació —	Criteri Dat. Estratigràfic	Textura Compacta	Color Gris	902
Composició	Llambordes.		Interpretació	Tipus UE Paviment	Foto. Plan.
Relacions Físiques	Igual a		Llambordes que formaven part de l'anterior paviment del carrer.		56 10
Cobreix a 903	Cobert per 901		Descripció Estrat compost per les restes de llambordes que formaven part de l'anterior paviment del carrer.		57 10
Farceix a	Farcit per				
Talla a	Tallat per				
Es recolza en	Se li recolza				
Es lliura	Se li lliura				

Sector	Datació	Criteri Dat.	Textura	Color	903	
900			Compacta	Gris		
Composició	Morter.		Interpretació	Tipus UE	Estrat	Foto. Plan.
Relacions Físiques	Igual a		Preparació del paviment de llambordes, documentat en el sondeig 900.		56	10
Cobreix a	Cobert per		Descripció Estrat format per una capa de morter d'uns 10 cm. de potència.		57	10
904	902					
Farceix a	Farcit per					
Talla a	Tallat per					
Es recolza en	Se li recolza					
Es lliura	Se li lliura					

Sector	Datació	Criteri Dat.	Textura	Color	904	
900			Compacta	Gris		
Composició	Terra.		Interpretació	Tipus UE	Nivell Colmatació	Foto. Plan.
Relacions Físiques	Igual a		Nivell de colmatació documentat en el sondeig 900.		56	10
Cobreix a	Cobert per		Descripció Estrat de terra de color grisós i textura compacta. Cobreix l'estrat 905 i es tallat pel retall 909.		57	10
905	903					
Farceix a	Farcit per					
Talla a	Tallat per					
Es recolza en	Se li recolza					
Es lliura	Se li lliura					

Sector	Datació	Criteri Dat.	Textura	Color	905	
900	S.XVIII		Compacta	Ataronjat		
Composició	Argila, morter, pedres.		Interpretació	Tipus UE	Nivell Colmatació	Foto. Plan.
Relacions Físiques	Igual a		Estrat producte de l'enderrocament del barri de la Ribera i del seu posterior anivellament.		56	10
Cobreix a	Cobert per		Descripció Estrat d'argila de textura molt compacta i color ataronjat, amb escassa presència de material ceràmic, cobreix l'estrat 906 i es tallat pel retall de la claveguera (ue 909).		57	10
906	904					
Farceix a	Farcit per					
Talla a	Tallat per					
Es recolza en	Se li recolza					
Es lliura	Se li lliura					

Sector	Datació	Criteri Dat.	Textura	Color	906		
900	S.XVIII		Compacta	Marró			
Composició	Argila, morter de cal, i material constructiu i ceràmic.		Interpretació	Tipus UE	Estrat	Foto.	Plan.
Relacions Físiques	Igual a		Estrat d'enderroc.		56	10	
Cobreix a	Cobert per				57	10	
907	905						
Farceix a	Farcit per						
Talla a	Tallat per						
	909						
Es recolza en	Se li recolza						
Es lliura	Se li lliura						
			Descripció				
			Estrat compost per argila i restes de morter de calç, de textura compacta i color marronós, presenta un alt percentage de material constructiu. Cobreix directament el pavimnt empedrat 907 i es tallat per la rasa de la claveguera 909.				

Sector	Datació	Criteri Dat.	Textura	Color	907		
900							
Composició	Pedres.		Interpretació	Tipus UE	Paviment	Foto.	Plan.
Relacions Físiques	Igual a		Paviment de carrer pertanyent al barri de la Ribera, documentat en el sondeig 900.		56	10	
Cobreix a	Cobert per				57	10	
	906				58	10	
Farceix a	Farcit per				59	10	
Talla a	Tallat per				60	10	
	909				61	10	
Es recolza en	Se li recolza						
Es lliura	Se li lliura						
			Descripció				
			Nivell de pedres de dimensions variables, mitjanes i grans, disposades de forma plana, cobert per l'estrat 906 i tallat per 909.				

Sector	Datació	Criteri Dat.	Textura	Color	908		
900							
Composició	Maons i morter.		Interpretació	Tipus UE	Estructura	Foto.	Plan.
Relacions Físiques	Igual a		Claveguera documentada en l'interior de la rasa 909.			10	
Cobreix a	Cobert per						
	910						
Farceix a	Farcit per						
909							
Talla a	Tallat per						
Es recolza en	Se li recolza						
Es lliura	Se li lliura						
			Descripció				
			Claveguera feta de maons lligats amb morter, documentada en l'interior de la rasa 909 i coberta per l'estrat 910.				

Sector	Datació	Criteri Dat.	Textura	Color	909	
900						
Composició			Interpretació	Tipus UE	Rasa	Foto. Plan.
Relacions Físiques	Igual a		Rasa de la claveguera 908 documentada en el sondeig 900.		58	10
Cobreix a	Cobert per		Descripció			
Farceix a	Farcit per 908,910		Retall practicat en els estrats 904, 905 i 906, en l'interior de la qual es documenta la claveguera 908 i l'estrat de farciment 910.			
Talla a	Tallat per					
904,905,906						
Es recolza en	Se li recolza					
Es lliura	Se li lliura					

Sector	Datació	Criteri Dat.	Textura	Color	910	
900			Compacta	Marró		
Composició	Terra.		Interpretació	Tipus UE	Farciment	Foto. Plan.
Relacions Físiques	Igual a		Nivell de farciment de la rasa 909.			10
Cobreix a	Cobert per		Descripció			
908	903		Estrat de terra de color marró i textura compacta, documentat en l'interior de la rasa 909 i que cobreix la claveguera 908.			
Farceix a	Farcit per					
909						
Talla a	Tallat per					
Es recolza en	Se li recolza					
Es lliura	Se li lliura					

Sector	Datació	Criteri Dat.	Textura	Color	1001	
1000	s.XX	Estratigràfic	Compacta	Negre		
Composició	Quitrà.		Interpretació	Tipus UE	Paviment	Foto. Plan.
Relacions Físiques	Igual a		Nivell actual de circulació, compost per una capa d'asfalt d'aproximadament 4 cm. de gruix.			9
Cobreix a	Cobert per		Descripció			
1002			Estrat compost per una capa de quitrà d'un gruix aproximat de 4 cm.			
Farceix a	Farcit per					
Talla a	Tallat per					
Es recolza en	Se li recolza					
Es lliura	Se li lliura					

Sector	Datació	Criteri Dat.	Textura	Color	1002	
1000		Estratigràfic	Compacta	Gris		
Composició	Llambordes,.		Interpretació	Tipus UE	Paviment	Foto. Plan.
Relacions Físiques	Igual a		Antic paviment del carrer format per llambordes.			9
Cobreix a 1003,1004	Cobert per 1001		Descripció			
Farceix a	Farcit per		Estrat compost per les restes de llambordes que formaven part de l'anterior paviment del carrer.			
Talla a	Tallat per					
Es recolza en	Se li recolza					
Es lliura	Se li lliura					

Sector	Datació	Criteri Dat.	Textura	Color	1003	
1000	S.XVIII		Compacta	Marró		
Composició	Terra.		Interpretació	Tipus UE	Nivell Colmatació	Foto. Plan.
Relacions Físiques	Igual a		Nivell de colmatació documentat en l'interior del sondeig 1000.			9
Cobreix a 1008,1010	Cobert per 1002		Descripció			
Farceix a	Farcit per		Estrat de terra de color marró i textura compacta, cobreix els murs 1008 i 1010 i es tallat per 1005.			
Talla a	Tallat per 1005					
Es recolza en	Se li recolza					
Es lliura	Se li lliura					

Sector	Datació	Criteri Dat.	Textura	Color	1004	
1000			Compacta	Marró		
Composició	Terra i material constructiu.		Interpretació	Tipus UE	Farciment	Foto. Plan.
Relacions Físiques	Igual a		Nivell de farciment de la rasa 1005.			9
Cobreix a 1006	Cobert per 1002		Descripció			
Farceix a 1005	Farcit per		Estrat de terra de color marró i textura compacta amb presència de material constructiu. Farceix el retall 1005 i cobreix la claveguera 1006.			
Talla a	Tallat per					
Es recolza en	Se li recolza					
Es lliura	Se li lliura					

Sector	Datació	Criteri Dat.	Textura	Color	1005	
1000						
Composició			Interpretació	Tipus UE	Rasa	Foto. Plan.
Relacions Físiques	Igual a		Rasa de la claveguera 1006, documentada en el sondeig 1000.			9
Cobreix a	Cobert per		Descripció			
Farceix a	Farcit per		Retall practicat en l'estrat 1003, en l'interior del qual es documenta la claveguera 1006 i l'estrat 1004.			
Talla a	Tallat per					
1003						
Es recolza en	Se li recolza					
Es lliura	Se li lliura					

Sector	Datació	Criteri Dat.	Textura	Color	1006	
1000						
Composició	Maons i morter.		Interpretació	Tipus UE	Estructura	Foto. Plan.
Relacions Físiques	Igual a		Claveguera feta de maons, documentada en l'interior de la rasa 1009.		8	9
Cobreix a	Cobert per		Descripció		9	9
Farceix a	Farcit per		Claveguera feta de maons lligats amb morter, documentada en l'interior de la rasa 1005 i coberta per l'estrat 1004.		10	9
Talla a	Tallat per				11	9
1005					12	9
Es recolza en	Se li recolza				13	9
Es lliura	Se li lliura					

Sector	Datació	Criteri Dat.	Textura	Color	1007	
1000						
Composició	Maons i morter.		Interpretació	Tipus UE	Estructura	Foto. Plan.
Relacions Físiques	Igual a		Claveguera documentada en l'interior de la rasa 1009.		8	
Cobreix a	Cobert per		Descripció		9	
Farceix a	Farcit per		Claveguera documentada en l'interior del retall 1009, coberta per l'estrat 1011. Es recolza a la claveguera a 1006.		11	
Talla a	Tallat per				12	
1009					13	
Es recolza en	Se li recolza					
Es lliura	Se li lliura					

Sector	Datació	Criteri Dat.	Textura	Color	1008	
1000						
Composició	Pedres i morter.		Interpretació	Tipus UE	Mur	Foto. Plan.
Relacions Físiques	Igual a		Mur documentat en l'interior del sondeig 1000.		8	9
Cobreix a	Cobert per	1003	Descripció Mur compost per pedres irregulars de dimensions petites i maons lligats amb morter de calç. Es recolza a 106, molt possiblement es tractaria d'algun tipus d'estructura relacionada amb la claveguera 1006.		9	9
Farceix a	Farcit per				11	9
Talla a	Tallat per				12	9
Es recolza en	Se li recolza	1006			13	9
Es lliura	Se li lliura					

Sector	Datació	Criteri Dat.	Textura	Color	1009	
1000						
Composició			Interpretació	Tipus UE	Rasa	Foto. Plan.
Relacions Físiques	Igual a		Rasa de la claveguera 1007, documentada en l'interior del sondeig 1000.			
Cobreix a	Cobert per		Descripció Retall practicat en la ue 1003, en l'interior del qual es documenta la claveguera 1007 i l'estrat 1011.			
Farceix a	Farcit per	1007,1011				
Talla a	Tallat per					
Es recoiza en	Se li recoiza					
Es lliura	Se li lliura					

Sector	Datació	Criteri Dat.	Textura	Color	1010	
1000						
Composició	Pedres i morter.		Interpretació	Tipus UE	Mur	Foto. Plan.
Relacions Físiques	Igual a		Mur documentat en l'interior del sondeig 1000.		8	9
Cobreix a	Cobert per		Descripció Mur compost per pedres irregulars de dimensions grans lligades amb morter. Degut a que s'ha documentat en un dels perfils de la cata, no es pot veure la relació d'aquest amb les altres estructures, sembla ser que se li recolza el mur 1008.		9	9
Farceix a	Farcit per				10	9
Talla a	Tallat per				11	9
Es recolza en	Se li recolza				12	9
Es lliura	Se li lliura				13	9

Sector 1000	Datació	Criteri Dat.	Textura Solta	Color Marró	1011
Composició	Terra.		Interpretació	Tipus UE Farciment	Foto. Plan.
Relacions Físiques	Igual a		Farciment de la rasa 1009.		
Cobreix a 1007	Cobert per		Descripció		
Farceix a 1009	Farcit per		Estrat de terra de color marró i textura flonja, documentat en l'interior de la rasa 1009 i que cobreix la claveguera 1007.		
Talla a	Tallat per				
Es recolza en	Se li recolza				
Es lliura	Se li lliura				

ANNEX 2: FITXES D'INVENTARI DEL MATERIAL CERÀMIC

LLISTAT D'INVENTARI DE MATERIALS

Num identificació	Tipus		Centre d'arqueologia urbana de Barcelona
11000	Prehistòrica	13102	t.s. precoç
11001	Neolítica	13103	t.s. aretina
11050	del Coure	13104	t.s. itàlica
11100	del Bronze	13105	t.s. tar-do-itàlica
11101	del Bronze àntic	13106	t.s. sudgàl.lica
11102	del Bronze mig	13107	t.s. marmorata
11103	del Bronze final	13108	t.s. hispànica
12000	Protohistòrica sense determinar	13109	t.s. hispànica tardana
12001	Feno-púnica indeterminada	13110	t.s. hispànica indeterminada
12002	Feno-púnica engalba vermeli	13111	t.s. africana A
12003	Feno-púnica engalba negra	13112	t.s. africana A/D
12004	Feno-púnica comuna	13113	t.s. africana A/C
12005	grega d'occident	13114	t.s. africana C
12050	roja a torn	13115	t.s. africana D
12051	engalba roja	13116	t.s. africana indeterminada
12052	pintada	13117	imitacions t.s. hispànica
12053	comuna ibèrica	13118	t.s. clara B
12054	grisa de la costa catalana	13119	t.s. lucente
12055	grollera	13120	paleocristiana grisa
12056	grans recipient d'emmagatzematge	13121	paleocristiana ataronjada
13001	grega indeterminada	13122	late Roman C
13002	buchero nero	13123	produccions orientals
13003	àtica figures negres	13124	vidrada romana
13004	àtica figures vermelles	13125	imitacions Clara D
13005	àtica vernís negre	13126	paleocristiana pintada
13006	taller de les petites estampetes	13150	parets fines indeterminades
13007	taller de Rhode	13151	p.f. itàliques
13008	taller de Nikia-Ion	13152	p.f. d'Aco
13009	taller pàteres 3 païmetes radials	13153	p.f. sudgàl.iques
13050	campaniana/vernís negre indeterminada	13154	p.f. de clorofolla d'ou
13051	precampaniana	13155	p.f. hispàniques
13052	campaniana A	13156	imitacions parets fines
13053	campaniana A tardana	13200	llàntia indeterminada
13054	campaniana B	13201	llàntia grega
13055	campaniana boide	13202	llàntia republicana
13056	campaniana C	13203	llàntia republicana vernís negre
13057	campaniana empuritàna	13204	llàntia imperial
13058	etrusca vernís negre	13205	llàntia imperial de volutes
13059	imitacions campanianes	13206	llàntia imperial de disc
13060	vernís negre púnic	13207	llàntia imperial de canal
13100	terra sigil.lata indeterminada	13208	llàntia africana
13101	presigil.lata	13209	llàntia africana paleocristiana

LLISTAT D'INVENTARI DE MATERIALS

Centre d'arqueologia urbana de Barcelona

13210	llàntia africana ARS	13405	comuna reduïda època indeterminada
13250	comuna oxidada	14000	Món Medieval i Modern indeterminat
13251	comuna reduïda	14001	comuna oxidada a mà
13252	comuna reduïda baix-imperial	14002	comuna oxidada a torn
13253	comuna engalba blanca	14003	comuna oxidada vidrada
13254	comuna engalba negra	14004	comuna reduïda a mà
13255	comuna engalba vermell	14005	comuna reduïda a torn
13256	comuna roig pompeïà	14006	comuna reduïda vidrada
13257	comuna itàlica	14050	islàmica indeterminada
13258	comuna africana	14051	islàmica verd manganés
13259	comuna empuritàna oxidada	14052	islàmica melada
13260	comuna de cuina acurada	14053	islàmica corda seca total
13261	imitacions comuna africana	14054	islàmica corda seca parcial
13262	comuna bescuitada	14055	islàmica esgrafiada
13300	àmfora indeterminada	14056	islàmica pintada
13301	àmfora massaliota	14057	islàmica dourada (reflex metàl·lic)
13302	àmfora feno-púnica	14058	islàmica a motllo
13303	àmfora ebussitana	14059	islàmica comú oxidada
13304	àmfora romana	14060	islàmica comú reduïda
13305	àmfora greco-itàlica	14100	vidrada blanca
13306	àmfora itàlica	14101	blanca i blava
13307	àmfora gal·lica	14102	blanca i blava de Barcelona
13308	àmfora hispànica	14103	blanca i blava catalana
13309	àmfora bética	14104	blanca i blava d'orles diverses
13310	àmfora tarraconense	14105	blanca i blava de la butifarra
13311	àmfora lusitana	14106	blanca i blava de l'arracada
13312	àmfora africana	14107	blanca i blava d'influència francesa
13313	àmfora oriental	14108	blanca i blava de la cirereta
13314	soports d'àmfores	14109	blanca i blava de faixes o cintes
13315	anforiscos	14110	blanca i blava de la Segarra
13316	disc terra cuita	14111	blanca i blava d'Escornelbou
13317	taps	14112	blanca i blava de la panotxa
13318	fragments vasos retallats	14113	blanca i blava regalats
13319	altres accessoris	14114	blanca i blava de Pobiet
13320	dollia	14115	blanca i blava de sanefa negativa
13321	àmfora rodia	14116	blanca i blava de transició
13322	àmfora corintia	14117	blanca i blava amb la Tau
13323	àmfora Samos	14118	blanca i blava d'influència de Savona
13400	comuna a torn oxidada època	14119	blanca i blava corbata o palmera
13401	comuna a mà oxidada època	14120	blanca i blava ditada
13402	comuna a torn reduïda època	14121	blanca i blava de blondes
13403	comuna a mà reduïda època	14122	blanca i blava de Paterna
13404	comuna oxidada època indeterminada	14123	blanca i blava de Manises

LLISTAT D'INVENTARI DE MATERIALS

Centre d'arqueologia urbana de Barcelona

14124	blanca i blava de Manises i groga	20005	plom
14125	blanca i blava de la figueta	20006	aleacions diverses
14126	blanca i blava de la cirera	20007	altres metalls
14128	blanca i blava Paterna-Manises	20008	coure
14129	blanca i groga "orla d'influència del	40000	indeterminat
14200	reflex metàl·lic	40001	sil·lex
14201	reflex metàl·lic producció catalana	40002	quarç
14202	reflex metàl·lic de l'ungla	40003	jaspi
14203	reflex metàl·lic de sanefa amb gallons	40004	granit
14204	reflex metàl·lic de sanefa amb fulles	40005	sorrenca
14205	reflex metàl·lic de sanefa en negatiu	40006	volcànic
14206	reflex metàl·lic decoració floral	40007	micaesquist
14207	reflex metàl·lic de fons picat	40008	caliça
14208	reflex metàl·lic de pinzell-pinta	40009	marbre
14209	reflex metàl·lic decoració geomètrica	40010	alabastre
14210	reflex metàl·lic amb lletres o anagrames	40011	conglomerat
14211	reflex metàl·lic i blava	40012	travertí
14212	reflex metàl·lic de Paterna	40013	pissarra
14213	reflex metàl·lic de Manises	40014	pedres precioses
14214	reflex metàl·lic Paterna-Manises	40015	minerals
14215	reflex metàl·lic sanefa reticulada	40016	fòssils
14250	blanca i manganès	40017	rierencs
14251	bl.mg. blau i manganès	40018	calcàrea
14252	bl.mg. verd i manganès	50000	alabastre
14253	bl.mg. verd i manganès de Paterna	50001	arenisca
14254	bl.mg. verd i manganès de Manises	50002	elements ceràmics
14255	bl.mg. verd i manganès catalana	50003	estuc / arrebossat
14256	bl.mg. i verd	50004	fusta
14257	bl.mg. i policroma	50005	imbrex
14300	pisa blanca	50006	indeterminat
14301	pisa decorada	50007	maó
14302	porcelana	50008	marbre
14303	Pickman / Cartuja	50009	morter
14304	d'importació	50010	mosaic
14305	maiolica ligur	50011	tesseles
14306	policroma	50012	opus signinum
14400	vaixel·la s. XX	50013	pintura / estuc pintat
15000	Material ceràmic no recipient	50014	rajoles
20000	Metall indeterminat	50015	tegula
20001	bronze	50016	tegula mammata
20002	ferro	50017	tegula de suports
20003	plata	50018	terracotes
20004	or	50019	tovots / tapial

LLISTAT D'INVENTARI DE MATERIALS

Centre d'arqueologia urbana de Barcelona

50020	cornisa	70007	llavors
50021	columna	70008	carbó (C.14)
50022	capitel		
50023	carreu		
50024	antefix		
50025	canonada		
50026	gàrgola		
50027	tubuli		
50028	teula vidrada		
50029	teula		
50030	rajola blanca i blava (XVI)		
50031	rajola bl. i blava moderna (XVII-XVIII)		
50032	rajola policroma (XVIII-XIX)		
50033	rajola policroma anterior al s.XVIII		
50034	rajola bl. i blava anterior s.XVIII		
50035	canaló		
50036	motllura		
50037	rajola vidrada		
60000	Matèria orgànica general		
60001	ós		
60002	ivori		
60003	closca		
60004	fusta treballada		
60005	teixit		
60006	cuire		
60007	vegetals		
60008	paper		
60050	restes antropològics		
60051	macrofauna		
60052	microfauna		
60053	fauna aquàtica		
60054	malacofauna		
60055	fusta no treballada		
60056	carbó		
60057	granes		
60058	fauna terrestre no definida		
70000	terra		
70001	morter		
70002	pedra		
70003	metall		
70004	carbó (anàlisi antracològic)		
70005	pol.len		
70006	granes		

Institut de
Cultura: MUSEU D'HISTÒRIA
 DE LA CIUTAT
SERVEI D'ARQUEOLOGIA

INTERVENCIÓ: Marqués de l'Argentera										SECTOR:			UE: 404		
CODI: 81/01										Decoració			Cronologia	Observacions	
Núm. diferenc.	Quantitat de fragments	Classificació	Definició fragment	Forma	Tècnica	Pasta	Acabat		Intern	Externa	Interna	Extern			Intern
	1	14003	SF												
	1	20001	SF												
1	1	14211	FO	ESC											S. XV-XVI Influència València.
	1		NA												Com. Dec. Manganés.
	1	14003	VO	GIB											Vidrat marró.
	1	14003	VO	CSS											Vidrat marró.
	1	14003	VO	OLL											Vidrat marró.
	1	14003	NA	TAP											Vidrat marró.
	1	14005	VO												
	2	14003	VO												1 peça. Vidrat marró.

Institut de
Cultura: MUSEU D'HISTÒRIA
 DE LA CIUTAT
SERVEI D'ARQUEOLOGIA

INTERVENCIÓ: Marqués de l'Argentera

SECTOR:

UE: 706

CODI: 81/01

Núm diferen	Quantitat de fragments	Classificació	Definició fragment	Forma	Tècnica	Pasta	Decoració			Acabat		Cronologia	Observacions
							Externa	Interna	Interna	Externa	Intern		
	1	14120	VO										
1	1	14120	PS	PDA									
	1	14128	FO	ESC									
	1	14252	VO	PTC									
2	1	14252	FO										
	1	14252	SF										
	1	14211	FO										
	1	14211	VO	PL									
	1	14200	VO										
	1	14100	VO	PDA									Molt mal estat.

ANNEX 3: DADES TÈCNIQUES

SONDEIG 100:

La cota del sòl actual es troba a 5.36 metres sobre el nivell del mar.

El tub 109 apareix a 80 cm. per sota de l'actual nivell de circulació, per tant a 4.56 metres s.n.m.

L'estrat ue 103, es troba a 42 cm. per sota del nivell del sòl actual, per tant a 4.94 metres s.n.m.

Les diferents estructures aparegudes en aquest sondeig, els murs 105, 110, així com el paviment 106 es documenten a 1.50 cm. per sota del nivell actual de circulació, per tant a 3.86 metres s.n.m.

SONDEIG 200:

El nivell actual de circulació es troba a 5.30 metres sobre el nivell del mar.

Els serveis 213 i 214, apareixen a 60 i 80 cm. respectivament per sota del nivell actual de circulació, per tant a 4.70 i 4.50 metres s.n.m.

L'estrat 204, nivell procedent de l'enderroc del Barri de Ribera, apareix a 60cm. per sota de l'actual nivell de circulació, per tant a 4.70 metres s.n.m.

Les estructures aparegudes, els dos murs (ue 206 i 207) així com el paviment empedrat 215, apareixen a 90 i 1.50 cm. respectivament, per sota del nivell actual de circulació, és a dir a 4.40 i 3.80 metres s.n.m.

SONDEIG 300:

El nivell actual de circulació es troba entre 5.10 i 5.22 metres sobre el nivell del mar.

La claveguera 307 apareix a 1.10 cm. per sota del nivell actual de circulació, per tant a 4 metres s.n.m.

L'estrat 304, nivell procedent de l'enderroc del Barri de Ribera, apareix a 1.20 cm. per sota de l'actual nivell de circulació, per tant a 3.90 metres s.n.m. Les estructures aparegudes, els dos murs (ue 309 i 310) així com el paviment empedrat 311, apareixen a 1.80 i 1.90 cm. respectivament, per sota del nivell actual de circulació, és a dir a 3.30 i 3.20 metres s.n.m.

SONDEIG 400:

El nivell actual de circulació es troba 5.05 metres sobre el nivell del mar.

El servei de telefònica 408 es troba a 1.05 metres per sota del nivell actual de circulació, per tant a 4 metres s.n.m.

La claveguera 407 apareix a 1.90 cm. per sota de l'actual nivell de circulació, per tant a 3.15 metres s.n.m.

SONDEIG 500:

El nivell actual de circulació es troba entre 5.16 i 5.24 metres sobre el nivell del mar.

La claveguera 506 es troba a 70 cm. per sota del nivell actual de circulació, per tant a 4.46 metres s.n.m.

El tub de ferro 510 apareix a 1.05 cm. per sota de l'actual nivell de circulació, per tant a 4.11 metres s.n.m.

L'estrat 503, apareix a 50cm. per sota de l'actual nivell de circulació, per tant a 4.66 metres s.n.m.

El mur 505, apareix entre 1 metre i .20 cm. per sota del nivell actual de circulació, és a dir a 4.16 i 3.96 metres s.n.m.

SONDEIG 600:

El nivell actual de circulació es troba a 5.60 metres sobre el nivell del mar.

L'estrat 604, apareix a 90cm. per sota de l'actual nivell de circulació, per tant a 4.70 metres s.n.m.

El substrat geològic apareix a 3 metres per sota del nivell actual de circulació, per tant a 3.60 metres s.n.m.

SONDEIG 700:

El nivell actual de circulació es troba entre 5.52 i 5.64 metres sobre el nivell del mar.

L'estrat 704, apareix a 90cm. per sota de l'actual nivell de circulació, per tant a 4.70 metres s.n.m.

El substrat geològic apareix a 3.20 cm. per sota del nivell actual de circulació, per tant a 2.40 metres s.n.m.

SONDEIG 800:

El nivell actual de circulació es troba a 6.46 metres sobre el nivell del mar.

La claveguera 809 apareix a 90 cm. per sota de l'actual nivell de circulació, per tant a 5.56 metres s.n.m.

L'estrat 804, apareix a aproximadament 60cm. per sota de l'actual nivell de circulació, per tant a 5.86 metres s.n.m.

El substrat geològic apareix a 4 metres per sota del nivell actual de circulació, per tant a 2.46 metres s.n.m.

SONDEIG 900:

El nivell actual de circulació es troba a 5.09 metres sobre el nivell del mar.

La claveguera 908, apareix a 1.20 cm. per sota del nivell actual de circulació, per tant a 3.89 metres s.n.m.

L'estrat 905, nivell procedent de l'enderroc del Barri de Ribera, apareix a 50 cm. per sota de l'actual nivell de circulació, per tant a 4.59 metres s.n.m.

El paviment empedrat 907 apareix entre els 2 metres i els 2.23 cm. per sota de l'actual nivell de circulació, per tant a 3.09 i 2.86 metres s.n.m.

SONDEIG 1000:

El nivell actual de circulació es troba entre 6.10 i 6.20 metres sobre el nivell del mar.

La claveguera 1006 apareix a 80 cm. per sota de l'actual nivell de circulació, per tant a 5.35 metres s.n.m.

La claveguera 1007, apareix a 1.40 cm. per sota del nivell actual de circulació, per tant a 4.75 metres s.n.m.

El mur 1010 apareix a 1.38 cm. per sota de l'actual nivell de circulació, per tant a 4.77 metres s.n.m.