

MEMÒRIA DE LA INTERVENCIÓ ARQUEOLÒGICA
PREVENTIVA EFECTUADA AL SOLAR DEL CARRER
DE LA PRINCESA, 21, I CARRER BOQUER, 8-12.

BARCELONA (BARCELONÈS)

Codi MHCB: 037/03

Dates de la intervenció: 18 de març al 18 de juny de 2003

3 de juliol al 14 d'agost de 2003

18 de d'agost al 12 de setembre de 2003

3 al 19 de desembre de 2003

JOAN CASAS BLASI

Abril de 2006

ÍNDEX

1. Fitxa tècnica	3
2. Situació del jaciment	4
3. Notícies històriques i intervencions anteriors	6
4. Motius de la intervenció	15
5. Metodologia	16
6. Estudi del subsòl	17
7. Resultats de l'excavació	45
8. Conclusions	67
9. Anàlisi de les restes faunístiques	77
10. Bibliografia	95

ANNEXES

Repertori estratigràfic

Documentació gràfica

- **Documentació fotogràfica**
- **Documentació planimètrica**

NOM DEL JACIMENT	Carrer de la Princesa, núm. 21, i carrer Boquer, núm. 8-12
UBICACIÓ	Barri de Santa Maria del Mar o de la Ribera (Ciutat Vella) Barcelona
COORDENADES UTM Fus31N amb Datum ED50 (UB/ITC)	X: 431535 Y: 4582053 Z: 4'123 m. s. n. m.
CONTEXT	Zona urbana
TIPUS D'INTERVENCIÓ	Preventiva terrestre
CLASSE D'ACTIVITAT	Control i/o excavació
DATES D'INTERVENCIÓ	18 de març al 18 de juny de 2003 18 de d'agost al 12 de setembre de 2003 3 al 19 de desembre de 2003
PROMOTOR	CAIXA PENEDÈS

2. Situació del jaciment

El seguiment arqueològic que s'ha efectuat, i del qual presentem la memòria, s'ha portat a terme al nucli antic de Barcelona, concretament al barri de la Ribera o de Santa Maria del Mar, en un indret amb terrenys quaternaris recents, alguns dels quals corresponen a nivells de sorres marines.

El terme municipal de Barcelona s'estén bàsicament sobre una superfície gairebé plana (el Pla de Barcelona). El Pla s'expandeix cap al nord-est i el sud-oest fins els límits naturals que marquen les artèries fluvials del Besòs i del Llobregat. Les coordenades entre les quals s'estén són 2°07' a 2°11' de longitud est de Greenwich i 41°22' a 41°27' de latitud nord.¹

La funció de capital de Barcelona ha estat sens dubte afavorida per la situació geogràfica del Pla, on conflueixen els dos grans eixos de comunicació que travessen en direcció nord - sud la Catalunya central (el Llobregat i l'eix dels rius Besòs - Congost - Ter); accedeixen a la ciutat a través del congost de Martorell, el primer, i del coll de Finestrelles, sota el turó de Montcada, el segon².

En aquesta plana, quasi completament urbanitzada avui, es destaquen unes zones clarament distingibles³:

- a) El nucli antic, que restà clos fins a la desaparició de les muralles, a mitjans del segle XIX. Proper a la mar, està dominat pel sud pel gran promontori de Montjuïc, que s'aixeca suaument sobre el Pla i cau bruscament sobre la mar, facilitant així la defensa del litoral. En aquesta zona hi podem diferenciar tres àrees:
 - un nucli central, damunt el Mont Tàber, que correspon a la primitiva ciutat romana.
 - al voltant d'aquest nucli central trobem tot un seguit de petites viles que es van formar en època medieval i que s'inclogueren dins el perímetre de les muralles aixecades els segles XIII-XIV.

¹ SANZ, 1988, pàg. 19 i 21.

² AA. VV., 1982, pàg. 68.

³ AA. VV., 1982, pàg. 68.

Algunes d'aquestes viles noves són els actuals barris coneguts amb els noms de les esglésies que els centralitzen: del Pi, de Santa Anna, de la Mercè, de Sant Cugat, de Sant Pere o de Santa Maria del Mar (recordem que el seguiment arqueològic de la present memòria s'ha realitzat en aquest últim barri, també anomenat de la Ribera).

- els darrers sectors del nucli antic de la ciutat, és a dir, la Rambla i el Raval, començaren a ser urbanitzats quan quedaren inclosos dins del tercer recinte fortificat, que es bastí durant la segona meitat del segle XIV i la primera del XV.
- b) Una sèrie de petits nuclis de poblament més densos, antics pobles forans creats a l'entorn de la ciutat, sense possibilitat d'aproximar-se a la Barcelona emmurallada per evidents raons estratègiques. No fou fins a darreries del segle XIX i principis del XX, una vegada enderrocades les muralles, que anaren essent annexionats a la ciutat.
- c) Una àmplia zona quadriculada, de carrers amples, planificada a la segona meitat del segle XIX (l'Eixample del pla Cerdà), quan caigueren les muralles medievals que encotillaven el creixement urbanístic de la ciutat. L'Eixample va representar la unió entre la Barcelona vella i els municipis del Pla (que, com ja hem dit, acabarien formant part de la ciutat a partir de la fi del segle), i permeté alhora el creixement demogràfic i urbanístic modern, ultrapassat els darrers decennis per un creixement sovint caòtic i incontrolat que ha arribat, amb caràcter marcadament suburbial, als racons més extrems de la plana i ha amenaçat tota la muntanya.

3. Notícies històriques i intervencions anteriors

Notícies històriques

La zona intervinguda va formar part de l'*ager* o territori de la *Colonia Iulia Augusta Faventia Paterna Barcino*, ciutat romana fundada en època d'August.

La fundació de *Barcino* va suposar, d'una banda, una modificació en l'estructura del territori, ja que es dividí per tal d'estructurar i ordenar el camp i per facilitar, mitjançant el cadastre, la recaptació d'impostos. De l'altra banda, i relacionat amb el que acabem d'esmentar, la nova fundació va significar la desaparició d'algunes *villae* republicanes tardanes i la construcció d'altres de noves a partir del segle I d. C., mentre que les que sobrevisqueren foren objecte de modificacions importants⁴.

És possible, doncs, que l'àrea on s'ha realitzat el seguiment fos ocupada per vil·les, així com també és probable que formés part de la necròpolis romana tardana que s'ha documentat àmpliament a l'entorn de la ciutat, a banda i banda de l'antiga via d'accés, la Via Augusta, que desembocava al *cardo maximus* de la ciutat pel nord-est.⁵

En qualsevol cas, els orígens de la urbanització de la zona intervinguda s'han de buscar en un procés marcat per l'augment de la producció agrícola, per les últimes fases de la conquesta dels comtats catalans, per l'enfortiment dels contactes amb el món occità i per l'inici de l'expansió comercial mediterrània. Tots aquests factors col·laboraren a un desenvolupament comercial i artesà que, sumat a la densificació del clos emmurallat, va provocar l'aparició de *villanoves* al voltant de la ciutat romana a la darrera del segle X, durant el segle XI i al llarg del segle XII⁶.

⁴ GRANADOS, 1991, pàg. 157-158.

⁵ GRANADOS, 1991, pàg. 158-159; HURTADO, MESTRE i MISERACHS, 1995, pàg. 38, 50 i 51.

⁶ GARCIA i GUÀRDIA, 1986, fig. 4 i 5; HURTADO, MESTRE i MISERACHS, 1995, pàg. 80-82; MARSINACH, 1989, pàg. 120.

Els nous nuclis de població nasqueren en centres d'atracció pròxims a la ciutat. Per exemple, a l'entorn del mercat que se celebrava al peu de la porta oriental de la muralla aparegué el *burgus* o Vilanova del Mercadal, també anomenada Bòria (segle X), sota l'aqüeducte romà en ruïnes s'originà la Vilanova dels Arcs (segle X), i a prop d'edificis religiosos nasqueren d'altres vilanoves, com la de Santa Maria de les Arenes (segle X), o bé la de Santa Maria del Pi, la de Sant Cugat o la de Sant Pere (totes elles del segle XI).⁷ La intervenció arqueològica de la present memòria s'ha portat a terme precisament en la zona ocupada per la Vilanova de Santa Maria de les Arenes, que també s'anomenava Vilanova del Mar o Ribera.

Es tractava inicialment d'un territori propietat de la casa comtal de Barcelona. En un primer moment, es caracteritzà pel fet de ser una zona costanera amb gran presència d'aiguamolls, de rieres i torrents que, de mica en mica, s'anaren dessecant, desviant i/o convertint en clavegueres.⁸

La Vilanova cresqué en un principi sense organització urbanística, fins que, cap a la primera meitat del segle XII, el comte Ramon Berenguer IV va cedir part de la propietat d'aquests terrenys a alguns prohoms de la ciutat, entre els quals hi havia Guillem Ramon de Montcada. Amb aquesta cessió, que sembla que pagava deutes establerts per conquerir Tortosa, es facilità la parcel·lació en propietats de la zona. D'aquesta manera va prendre força la creació de la xarxa de carrers.⁹

Molt a prop de la zona on s'ha portat a terme la intervenció, en un indret que acabaria limitant amb l'extrem nord-occidental del carrer de Montcada, cap a l'any 1180 es va construir la capella i l'hospital d'en Bernat Marcús per part del fill d'aquest, també anomenat Bernat. La capella, dedicada a la mare de Déu de la Guia, es convertí en seu de la Confraria dels Correus a Cavall.¹⁰

⁷ GARCIA i GUÀRDIA, 1986, pàg. 12 i fig. 4 i 5; GUÀRDIA i GARCIA, 1992, pàg. 41.

⁸ FABRE i HUERTAS, 1977, pàg. 233-234.

⁹ AA. VV., 1997, pàg. 182. No obstant això, el nom del carrer de Montcada sembla que no es documenta fins al segle XIII i que no prové de la gran família noble, sinó d'un personatge benestant anomenat Martí de Montcada (BANKS, 1992, pàg. 60)

¹⁰ BANKS, 1992, pàg. 50 i 52.

El desenvolupament de les diverses vilanoves al voltant de la ciutat va comportar la necessitat de construir un nou recinte emmurallat per a protegir-les (el primer recinte, la muralla romana del segle IV, havia quedat sobrepassada pel creixement demogràfic). Així doncs, durant la segona meitat del segle XIII es començà la construcció de la nova muralla, que seguí un traçat que actualment és ocupat per la Rambla, la plaça de Catalunya, el carrer de Fontanella, el carrer de Trafalgar, el passeig de Lluís Companys i el passeig de Picasso. La Vilanova del Mar o Ribera fou tancada pel nord-est amb el tram de muralla iniciat el 1358. L'emmurallament pel cantó marítim no es completà fins al segle XVI.¹¹

Durant els segles XIII i XIV, la Ribera anà creixent des del punt de vista urbanístic, econòmic i social, i es configurà com a unitat administrativa (fou l'anomenat quarter de Santa Maria del Mar o quarter de Mar). Es va convertir, així mateix, en la zona més densa i poblada de la ciutat, alhora que, clarament encarada al mar, concentrà la part principal dels oficis dedicats a les activitats marineres, comercials i productives. D'aquesta manera, el barri es va convertir en "l'autèntic motor de la ciutat"¹².

Pel que fa al carrer de Montcada, unia el barri de Santa Maria a la resta de la ciutat, juntament amb el carrer de l'Argenteria. Per altra banda, formava part del sector més ric del quarter (s'hi situaven cases de nobles i mercaders).¹³

El gran desenvolupament de la Ribera va portar a la construcció d'una nova església parroquial que substituï la de Santa Maria de les Arenes: fou l'església de Santa Maria del Mar, també coneguda com la "catedral del mar", que es va edificar entre 1329 i 1382¹⁴.

A través d'un fogatge de 1516, es pot apreciar una lleugera pèrdua de pes demogràfic del quarter de Mar, que s'explica per les crisis del segle XV i per les

¹¹ GARCIA i GUÀRDIA, 1986, pàg. 22 i fig. 89; HUERTAS; RODRÍGUEZ, 2000, pàg. 16-17; HURTADO, MESTRE i MISERACHS, 1995, pàg. 120-121.

¹² GUÀRDIA i GARCIA, 1992, pàg. 47.

¹³ GARCIA i GUÀRDIA, 1986, pàg. 25-26 i 28; VILA, [1998 o posterior].

¹⁴ GUÀRDIA i GARCIA, 1992, pàg. 60.

accions del govern municipal per tal d'afrontar-les (promoció de la producció industrial, construcció d'un nou port i dic)¹⁵.

No obstant això, fins el 1714 es va mantenir una certa preponderància de la Ribera. Ara bé, a partir de la derrota catalana d'aquest any, es va entrar en un període definitiu de decadència, principalment perquè Felip V ordenà la destrucció d'un miler de cases del quarter de Mar per tal de construir la Ciutadella, una fortalesa militar amb la seva corresponent esplanada a l'entorn per reforçar el sistema defensiu i, sobretot, assegurar un control efectiu sobre la població de Barcelona¹⁶. La construcció de l'esplanada, que començava aproximadament a l'alçada de l'actual carrer del Comerç, va significar també el desviament del Rec Comtal, que havia estat construït a iniciativa del comte Mir (molt probablement aprofitant el traçat d'un dels antics aqüeductes romans) i que se sap que ja existia l'any 964: "*rego de Miro Comite*"¹⁷. El nou recorregut del Rec Comtal passava per l'actual carrer del Rec.

Durant la segona meitat del segle XIX i els inicis del segle XX, l'antic quarter de mar va ser afectat per processos que en modificaren la fesomia: la conversió dels antics cementiris parroquials i d'altres espais en places públiques¹⁸, les desamortitzacions de la primera meitat del segle XIX, l'enderrocament de les muralles el 1854¹⁹, l'enderrocament de la Ciutadella l'any 1869, després de la revolta de 1868²⁰, i l'obertura de nous carrers més amples i rectes a la ciutat antiga (carrer de la Princesa, entre 1851 i 1853, i la Via Laietana, entre 1908 i 1913²¹).

¹⁵ GUÀRDIA i GARCIA, 1992, pàg. 61.

¹⁶ Hi ha autors que parlen de 1262 cases enderrocades (FABRE i HUERTAS, 1977, pàg. 238), d'altres afirmen que finalment només van ser 800 (AA. VV., 1983-1985, vol. I, pàg. 194), mentre que d'altres asseguren que les cases demolides foren aproximadament 1015, incloses les ja enderrocades en aquesta àrea pel setge i l'assalt (GARCIA i GUÀRDIA, 1986, pàg. 62-63).

¹⁷ FABRE i HUERTAS, 1977, pàg. 178.

¹⁸ Pel que fa als cementiris parroquials, el 1775 Carles III va ordenar suprimir-los a l'interior de les grans urbs i es construï el Cementiri Nou a la platja de la Mar Bella; el 1816 s'ordenà que els de dins de les ciutats fossin empedrats (FABRE i HUERTAS, 1977, pàg. 175; GARCIA i GUÀRDIA, 1986, pàg. 77-78 i 81).

¹⁹ GARCIA i GUÀRDIA, 1986, pàg. 76.

²⁰ Els terrenys que havia ocupat foren destinats a la realització de dos grans projectes: el parc de la Ciutadella, d'una banda, i el Mercat del Born (1876), de l'altra, ambdós dissenyats pel mestre d'obres Josep Fontserè (AA. VV., 1983-1985, vol. II, pàg. 274 i 283).

²¹ AA. VV., 2001, pàg. 61 i 63.

Són diverses les notícies que ens parlen de les vicissituds de l'edifici durant l'Època Moderna. El segle XVII la família Sembasart adquireix el casal que es troba al Carrer de Ferro i al mateix temps s'unifiquen les tres cases que es troben a la finca del Carrer Boquer,12.

El 1735 la mateixa família compra la propietat que conté el solar de Princesa,21 i cinc anys més tard les cases del carrer Boquer,12 i durant l'últim quart del segle la reforma.

El 1787 el comerciant Francesc Gomis s'estableix en la propietat a canvi de dur-hi a terme reformes i el 1791 reedifica la construcció i es converteix en un dels casals més importants fins al principis del XIX.

Entre el 1852 i el 54 s'obre un procés d'expropiació de la finca a la família Gomis degut al projecte urbanístic que preveu l'obertura d'un nou carrer que comunicui directament amb la Rambla. L'obertura del carrer Princesa afecta a la propietat i la deixarà dividida en dos.

El 1860 Joan Cros adquireix la part del princesa,21 que havia estat un jardí amb els baixos coberts de volta. Un any més tard finalitzen les obres de construcció i tot seguit el 1862 mort Joan Cros i la propietat l'hereta Amadeu Cros. Compra la finca del carrer Boquer,12 i l'enderroca construint un nou edifici que comunicarà amb la situada al carrer Princesa. Deu anys més tard la finca del Boquer,10 també passa a la seva propietat i la unifica a la resta de la construcció.

Ja a mitjans del segle XX l'edifici és adquirit pel bisbat i entre el 1944 i el 1950 hi construeix una església sota l'advocació de Sant Cugat del Rec i una escola parroquial.

Intervencions anteriors

El barri de la Ribera és una zona que ha estat objecte d'un nombre important d'intervencions arqueològiques. Per aquesta raó, citarem només aquelles que considerem rellevants per l'interès de les restes exhumades o bé per la proximitat temporal i/o espacial a la zona intervinguda en la present memòria.

L'any 1997 es portà a terme una intervenció als carrers de l'Argenteria i de Manresa, amb motiu de la instal·lació de la recollida pneumàtica d'escombraries. L'excavació va permetre localitzar una via romana ja existent al segle I d. C. que sortia de la ciutat en direcció al mar. Així mateix, es va documentar part d'una necròpolis datada entre els segles IV i VI d. C. al voltant de la via que anava cap al mar. Els enterraments, d'inhumació, no s'havien reutilitzat i estaven disposats en bateria, paral·lels a la via i orientats, generalment, de sud-est a nord-oest. Es tractava de fosses simples excavades al sòl, amb un únic individu en posició decúbit supí, sense coberta visible ni aixovar. Així mateix, la intervenció va permetre també localitzar restes d'edificacions modernes afectades per l'obertura de la Via Laietana²².

A finals de 1997 i principis de 1998 es van realitzar treballs de prospecció arqueològica al solar del mercat de Santa Caterina. Es documentà material romà dispers (d'aproximadament el canvi d'era), estrats d'aportació natural del segle V d. C., una gran àrea de necròpolis a la zona nord-est (segles IV – IX d. C.) i estructures pertanyents a la fase conventual del solar.²³

La següent intervenció que volem destacar s'efectuà l'any 1998 a l'antic Mercat del Born, en el context de les obres d'adequació de l'edifici com a Biblioteca Provincial. Va consistir en un sondeig que descobrí part del traçat del Rec Comtal i estructures d'habitació modernes²⁴.

El mateix any es va actuar des d'un punt de vista arqueològic a la Casa Mauri i al Palau Finestres del carrer de Montcada (núm. 21 i 23, respectivament), ja que calia rehabilitar-los per tal de condicionar-los com a dependències del Museu Picasso de Barcelona. Es va efectuar una sèrie de sondejos arqueològics i es féu un seguiment de les obres de rehabilitació dels edificis. D'aquesta manera, es va documentar la possible existència, entorn del moment de fundació de la colònia de *Barcino*, d'un forn d'àmfores en una zona propera a l'excavada, forn que podria estar en relació amb una vila o centre d'explotació agrícola. També es va localitzar una petita estructura conformada per dos murs

²² MIRÓ, [1997 o posterior].

²³ HUERTAS i MORER, 1999.

²⁴ FÀBREGAS i HUERTAS, [1998 o posterior].

i pavimentada amb *opus signinum*, la qual va ser datada entre els segles I i V d. C. D'altra banda, i ja d'època més tardana, s'excavaren vuit tombes amb un total de dotze individus (d'aquestes vuit tombes, tres eren enterraments en fossa simple, tres amb protecció de blocs de pedra, un únic cas en caixa de *tegula* i també un en àmfora). Pel que fa a les datacions, es va considerar que aquest tram de la necròpolis s'inicià el segle V i que podria continuar més enllà del segle VI. Finalment, es va constatar la construcció dels grans casals gòtics del carrer de Montcada als segles XIII i XIV (el Palau Finestres és de la primera meitat del segle XIV), mentre que la Casa Mauri es construí al segle XVII²⁵.

Amb motiu d'unes feines de rebaixos i moviments de terres al carrer Fonollar, núm. 13, també durant el 1998, s'hi va portar a terme una intervenció de control arqueològic. En la zona que ja es va trobar rebaixada, al nord del solar, es van localitzar estructures i nivells d'època romana: la fonamentació d'un pilar, un enterrament de *tegulae* a doble vessant i les restes d'un possible forn. Al sud del solar es va realitzar un sondeig manual en què es documentaren diferents fases d'ocupació, des del món romà (un nivell d'argiles del segle II d. C. i una possible sitja) a l'actualitat, passant per l'època medieval (un parell de murs i uns nivells de preparació del terreny que amortitzaven un retall del segle XIV) i per la moderna (diversos paviments, clavegueres, un mur amb una arcada tapiada i el conjunt de nivells d'ús i fonamentació del mur).²⁶

La localització, al nord del solar de Fonollar núm. 13, d'una tomba romana va generar una excavació arqueològica l'any següent. Durant els treballs es posà de manifest l'existència d'una continuïtat d'ocupació a la zona. Així, es van documentar habitatges del segle XIX i principis del XX, un nivell de terraplenament del segle XVIII, un pou de la baixa edat mitjana i diversos moments d'ocupació d'època romana tardana: un nivell de terraplenament de la segona meitat del segle IV d. C., una necròpolis posterior a aquest terraplenament (amb tombes de *tegulae*, tombes amb fossa i tombes sense) i, també, posterior a la segona meitat del segle IV, una anivellació del terreny que

²⁵ VILA, [1998 o posterior].

²⁶ PIERA, [1998 o posterior].

amortitzava la zona com a necròpolis i un gran retall, potser per extreure argiles.²⁷

El mateix any 1999 es va iniciar una excavació al solar de l'antic mercat de Santa Caterina, motivada per les obres de remodelació de l'edifici del mercat. La intervenció arqueològica va permetre documentar una primera ocupació de l'àrea durant el bronze inicial (amb la presència d'un enterrament doble d'inhumació i un parell de sitges), una segona fase durant l'alt imperi (aparegué un possible centre productiu d'àmfores), una tercera fase entre els segles IV i VI d. C., en què es documentà una necròpolis (amb enterraments en fossa simple, *tegulae* a doble vessant, àmfores i edificacions de caràcter funerari), i, finalment, importants troballes que permeteren estudiar l'evolució de l'església i convent de Santa Caterina durant l'època medieval i moderna.²⁸

L'entorn del passeig del Born (això comprèn Passeig del Born, carrer Sombrierers, plaça del Fossar de les Moreres i placeta de Montcada) va ser objecte d'intervencions arqueològiques també durant l'any 2001, ja que s'adequaren els serveis existents i el paviment, així com també s'instal·laren sistemes de recollida pneumàtica d'escombraries i es col·locà un pevetter commemoratiu al centre del Fossar de les Moreres. En la primera intervenció es va localitzar un total de tres individus inhumats de cronologia romana tardana i un nivell de pavimentació, el qual podria correspondre a un *rudus*²⁹. Les següents intervencions arqueològiques tingueren com a resultat la localització de part de la necròpolis romana tardana que s'estenia entre els indrets actualment ocupats per l'església de Santa Maria del Mar i per l'antic Mercat del Born. S'hi identificaren un total de vint-i-quatre enterraments, amb tres models de tombes: enterraments en fossa simple, enterraments en caixa de fusta i enterraments infantils en àmfora. Així mateix, es van localitzar quatre enterraments altmedievals a la placeta de Montcada (únicament un d'ells amb fossa), vinculats per la seva cronologia i situació a l'antiga sagrera de Santa Maria de les Arenes. Finalment, s'excavà una petita part de la gran fossa

²⁷ FÀBREGAS, 2002.

²⁸ AGUELO, HUERTAS i PUIG, 2003.

²⁹ FÀBREGAS, 2004.

comuna on van ser inhumades les víctimes del setge borbònic que va patir Barcelona l'any 1714.³⁰

D'altra banda, durant el 2001 es va portar a terme una intervenció al núm. 5 del carrer d'en Boquer, a causa d'unes obres a la finca que comportaven rebaixos de terra. Es va documentar un mur anterior al segle XV (potser mur de perímetre d'una propietat) i diverses comparticions i reordinacions de la finca probablement dels segles XVII i XVIII.³¹

També s'ha d'esmentar, naturalment, la gran excavació del solar del Mercat del Born, que es va portar a terme entre el novembre de 2001 i l'abril de 2002, en previsió de la construcció de la Biblioteca Provincial de Barcelona. Els resultats permeten veure l'evolució d'aquesta zona del barri de la Ribera des dels seus orígens medievals fins a la seva destrucció ja en època moderna, a arrel de la construcció de la ciutadella militar, ja que es va documentar la seva ocupació gradual: l'àrea nord s'edificà al segle XIV, amb construccions grans i de qualitat, mentre que l'àrea meridional va ser ocupada per cases de pescadors molt més petites al segle XVI. Això no obstant, al segle XVII es portaren a terme transformacions en els edificis d'ambdues àrees (canvi d'orientació de les cases, modificacions de la distribució de les parets).³²

³⁰ CALPENA, 2004.

³¹ FLORENSA, 2002.

³² ARTIGUES i FERNÁNDEZ, 2002.

4. Motius de la intervenció

El projecte de construcció de la Fundació Subirats promoguda per la Caixa de Penedès afectava el subsòl on s'havien documentat nivells arqueològics.

Els sondeigs realitzats durant el juliol del 2002 (Casas, J. 2002) varen posar de manifest l'existència d'estructures que permetien documentar una ocupació del lloc des de l'època romana fins el segle XX. Per aquest motiu s'ha efectuat una intervenció arqueològica preventiva en aquesta finca. Aquest estudi fou encarregat a l'empresa d'arqueologia ATICS S.L i dirigit per l'arqueòleg Joan Casas.

5. Metodologia

La intervenció es va realitzar de forma manual i sistemàtica per un equip d'arqueòlegs format per un arqueòleg directora, una arqueòloga tècnica i un grup variable d'arqueòlegs (dos a dotze persones).

La metodologia emprada en aquesta excavació s'inspira en el mètode de registre utilitzat per E.C.Harris i per A.Carandini (Harris, 1991; Carandini 1997).

El mètode de registre estratigràfic s'ha fonamentat en l'ús d'un registre codificat (Unitats Estratigràfiques-UE) de tradició anglosaxona, en dibuixar les plantes parcials on s'acoten tots els nivells físics extrets i en la fotografia de les UE. Per tal d'homogeneïtzar els registres de les diverses intervencions arqueològiques s'utilitza un sistema de base de dades basat en el programa Access versió 2003 de Microsoft, on s'inclou a cada fitxa els respectius apartats d'interpretació, descripció i relacions estratigràfiques.

En el cas que ens ocupa, i a fi de fer més entenedora la ubicació de les restes a tota l'àrea, es va creure idoni delimitar l'àrea a excavar segons les quatre crugies que proporcionava la pròpia església de Sant Cugat del Rec

Les diferents Unitats Estratigràfiques que conformen un enterrament s'han agrupat sota la denominació d'Unitat Funerària (UF)

Paral·lelament a aquesta tasca es va configurar la documentació planimètrica general (escala 1:20), topogràfica i fotogràfica del jaciment.

El material arqueològic recuperat s'ha codificat segons els següents criteris, **037** (número de la intervenció arqueològica) – **03** (any del permís) – **nº de UE** (Unitat Estratigràfica) – **Nº inventari** (Número de diferenciació de les peces més significatives). L'inventari del material s'ha dividit en tres apartats: General, Peces Dibuixades (amb el núm de diferenciació), Peces Singulares sense Dibuixar (aquelles peces singulares que no s'han dibuixat per que eren molt semblants a altres ja dibuixades).

Les cotes han estat establertes en metres sobre el nivell del mar (m snm).

6. Estudi del subsòl

La intervenció arqueològica realitzada es centrava a la part nord-oest de la finca, concretament a l'espai que donava al carrer Boquer i que era ocupat per l'església de Sant Cugat del Rec.

L'estudi realitzat prèviament (Casas, J. 2002) havia permès determinar que en aquest sector hi havia un ocupació constant des d'època romana fins a l'actualitat. Per aquest motiu es decidí excavar arqueològicament tota aquesta part de l'edifici. L'estudi s'havia de dur a terme, prèviament a l'enderroc de l'església i per aquest motiu es definiren diverses àrees de seguretat que quedaven fora de la zona d'intervenció. Aquests punts es concentraven a la zona ocupada per l'absis i els peus.

La recerca no s'estenia cap a la finca situada al carrer Princesa, 21 perquè les cales realitzades havien constatat que els soterranis existents havien destruït tota l'estratigrafia, ja que sota el paviment dels soterranis de la casa s'hi trobava el terreny natural.

Desenvolupament dels treballs

Primerament es procedí a l'aixecament del paviment de l'església de Sant Cugat del Rec construïda el 1944. Es tractava d'un paviment de rajoles de 40x40 cm. Tot seguit es localitzaren tres nivells de preparació: El primer estava format per una fina capa de morter de calç, el segon format per escòria de ferro i amb una potència que oscil·lava entre els 10 i el 20 cm. Finalment un nivell d'argila amb morter de calç recobria tota la superfície de l'església.

Un cop extrets aquests primers nivells superficials es començaren a delimitar les primeres estructures. Es va poder observar un sistema de clavegueram. Aquestes clavegueres estaven construïdes amb maons i blocs de pedra. La coberta també era de maons i desguassaven cap al nord-oest. Formaven part d'un edifici situat a la part nord-est de l'església, a l'espai que comprenen les crugies 3, 4 i 5. D'aquesta finca només en resten sis bases de fonamentació, de planta rectangular i construïdes amb maons (UE: 51, 52, 87, 212, 218 i 302),

així com les treves (UE 50, 217) que subjectaven les bases de pilar UE: 51, 52 i 218.

A l'espai comprès entre la primera crugia i l'absis s'hi trobava una construcció delimitada per un mur. Aquest gran àmbit estava dividit per un mur travesser (UE 8) de més de 8 metres de llarg i uns 60 centímetres d'amplada. Al sud-oest d'aquesta, un soterrani permetia l'accés a un pis inferior a través d'unes escales (UE 70). Els nivells d'ús d'aquest edifici (UE 10 i 41) estaven formats per paviments de morter de calç i en alguns punts s'hi conservaven els maons.



Seguidament s'identificà un nou sistema de clavegueram. A la zona de l'absis aquest sistema estava format per les UE 18, 19, 65, 66, 67 i 69 i un mur (UE 31) de més d'1 metre de gruix i en direcció nord-oest a sud-est. El parament estava format per carreus de pedra disposats en filades regulars i units amb morter de calç. Les clavegueres estaven construïdes amb cairons i tenien un pendent de sud-est a nord-oest. Aquestes formaven part d'una finca que es delimitava des del mur UE 31 cap al sud-oest. Al nord-est de la paret UE 31 es van documentar un conjunt de tres habitacions delimitades pels murs UE 33, 80 i 280, apareguts sota l'estrat de runa UE 34. Les UE 92, 93 i 323 foren les clavegueres que utilitzaren aquestes finques. La paret UE 33 tenia uns 40 centímetres d'amplada i tenia un aparell constructiu que alternava filades regulars de maons i carreus units amb morter de calç. S'adossava al mur 31. Un paviment de cairons (UE 80) s'hi recolzava i dues escales (UE 32 i 82) formades per maons units amb morter de calç permetien l'accés a aquest sector des d'un pis superior, ja desaparegut i alhora delimitaven un segon espai dins d'aquest àmbit. La tercera de les finques estava situada al nord-est de la segona. La delimitaven els murs UE 80 pel sud-oest, el mur UE 280 pel nord-est i el mur UE 307 a la part sud-oriental. La paret de tancament situada al nord-oest quedava fora de l'àmbit d'estudi. El mur UE 80 conservava entre una i dues filades formades per blocs de pedra i algun fragment de cairó o teula utilitzats a mode de tascó. Estaven units amb morter de calç de matriu sorrenca que li donava una aparença de color

rogenca. El mur UE 280 tenia un aparell constructiu molt semblant, així com el mur de tancament situat al sud-oest que unia ambdues parets configurant un espai tancat. A tramuntana de la UE 280 es va localitzar un paviment de rajoles (UE 287) molt semblant al de la casa que ocupava l'espai central. Aquest nou àmbit era dividit per un petit envà format per filades de maons. Tan sols se n'havien conservat dues o tres filades. L'àrea d'estudi quedà dividida en 4 finques:

La primera es trobava a l'angle sud-oest de la nau de l'església i ocupava l'espai de l'absis i la primera crugia. Estava delimitada pels murs UE 31 a tramuntana, la UE 219 a l'est i la UE 243 a migdia. Aquest últim es trobava en molt mal estat de conservació en comparació a la resta, ja que la construcció d'un soterrani l'havia malmès.

La segona de les finques es trobava al nord-est de la primera. La delimitaven els murs UE 31 pel sud, la UE 85 pel nord i el mur UE 307 a llevant. Posteriorment s'havia afegit el mur UE 33 per unificar les tres finques d'aquesta part de l'església i al mateix temps es reformat el mur UE 307 utilitzant un parament de maons. A continuació s'hi trobava una tercera casa delimitada pel mateix mur UE 85 i UE 307, mentre que a tramuntana s'havia alçat el mur UE 280. Finalment, a l'última de les habitacions no es va poder localitzar el mur de tancament que s'hauria de situar al nord.

A cada una de les finques s'hi van localitzar un conjunt de pous i dipòsits o fosses sèptiques que permetien tant la recollida d'aigua com l'evacuació de residus. Aquests es situaven majoritàriament a la part oriental de les finques. A la primera s'hi van localitzar el pou UE 133 i els dipòsits UE 59 i UE 98. A les habitacions situades al nord-est d'aquesta finca es va localitzar el dipòsit UE 240 i el pou UE 203, en els estrats d'amortització dels quals es recuperaren ceràmiques decorades en reflex metàl·lic de pinzell-pinta, ceràmica blava catalana i ceràmica comuna vidrada.

Arribats a aquest punt de la intervenció es procedí a dividir la intervenció en diversos àmbits per tal de facilitar l'excavació arqueològica. Aquests nous àmbits estaven situats en funció de les crugies que subdividien l'església de

Sant Cugat del Rec. Tanmateix cal dir que respectaven força la situació de les quatre finques descrites anteriorment.

Així doncs, l'espai quedà dividit de la següent manera:

- Absis i primera crugia
- Segona crugia
- Tercera crugia
- Quarta crugia o peus de l'església

Excavació de l'absis i la primera crugia.

En primer lloc cal dir que la seqüència estratigràfica identificada tant en l'àmbit definit per l'absis com per la primera crugia pot considerar-se idèntica. Per qüestions metodològiques obligades pel mateix procés d'excavació s'ha numerat de forma desigual els estrats localitzats al nord del mur travesser UE 8 i els identificats al sud. Aquí, però, es descriurà el procés d'excavació de forma simultània per fer més entenedor tant el desenvolupament dels treballs com els resultats.

El sistema de clavegueram format per les UE 18, 19, 65, 66, 67, 68 i 69 tallaven els estrats UE 72, 122 i 160. En primer lloc es va excavar el nivell UE 72, compost per argila i morter de calç amb presència de carbons. Cobria la UE 122 formada per morter de calç i argila piconada. A sota va localitzar-se la UE 160 la qual estava retallada per petits forats de planta circular utilitzats possiblement com a encaixos per a una estructura de fusta i finalment la UE 186. També va localitzar-se la UE 117, situada a la primera crugia i que s'adossava al mur UE 31. Tot seguit es documentà la UE 138, que era un nivell pla, compost per argila rubefactada, cendres i carbons, i s'adossava al mur UE 31 i a l'estructura UE 127 la qual estava construïda amb una base d'argila rubefactada i diversos cairons disposats a sardinell i estava situada a llevant de la nau. Associat a aquest moment cronològic es van localitzar dos murs, la UE

208 i la UE 209. La construcció dels dos elements es feu en moments diferents però no molt allunyats en el temps. Desconeixem amb precisió la seva utilitat però podem pensar que dividien l'espai en diversos àmbits. Del material aparegut en els estrats relacionats a aquestes construccions (UE 186, 238, 297, 187 i 192) destacava la presència, tot i que ocasional, de ceràmica decorada en blau de Barcelona i de València, així com algun petit fragment de blau amb reflex metàl·lic i en major nombre ceràmica en verd i manganès, que es situava en un horitzó cronològic del segle XV-XVI.

La UE 187 va aparèixer sota el nivell de terra rubefactada. També es trobava associada a l'estructura 127. A la part oposada, s'hi podia observar la presència d'un conjunt de retalls, de forma irregular i circular de petites dimensions. (UE 139, 141, 143, 145, 147, 149, 151 i 153).



Un cop extreta aquestes capes va quedar al descobert l'estrat 231, format per una fina capa de morter de calç premsat i graves presents en alguns punts. S'observava una petita reparació a l'espai central de l'estrat (UE 372). El pendent que seguia era d'est a oest. A la part més baixa aprofitava part d'un nou paviment (UE 232). Cobria l'estrat 239 compost per argila, carbons i morter de calç i amb la presència de nombrosos fragments de ceràmica decorats amb verd i manganès que situaven l'estrat en un horitzó cronològic del segle XIII-XIV. A sota s'hi trobava el nivell UE 232 format per argiles de color gris-marró amb presència de graves i petites restes de morter de calç. El material ceràmic era força divers ja que junt amb fragments de ceràmica comuna vidrada i decorada en verd i manganès s'hi trobaven algunes peces d'època romana.

La UE 232 que s'identificà com el nivell d'ús originari de la construcció de la nau baix medieval delimitada pels murs UE 31, 243 i 219 ocupava gran part de l'espai. Aquesta nau era de grans dimensions, uns 7 metres d'amplada per 10 de llargada. A banda i banda, recolzant-se als murs UE 31 i 243 es van

localitzar un conjunt de tres estreps o bases de pilar des d'on arrencarien uns arcs que aguantarien la volta que cobriria la nau.

Tot seguit va documentar-se la UE 360 composta per argiles i restes de morter de calç i que fora utilitzada com preparació del paviment. Sota la UE 360 van aparèixer diverses estructures: En primer lloc es va delimitar un mur fet de tàpia (UE 374 i 377), amb una base de blocs de pedra i un revestiment de morter de calç. Aquesta estructura tenia una amplada d'uns 60 cm. Era una construcció paral·lela al mur UE 31. A l'extrem nord-oest el mur 377 feia un angle de 90° i aleshores prenia una direcció de nord-est a sud-est (UE 374). La rasa de fonamentació de mur travesser UE 8 l'havia tallat. Per l'extrem oriental, tampoc se li veia continuïtat. La UE 370 corresponia al nivell de destrucció d'aquest mur. Sota seu van aparèixer diversos nivells d'ús. El primer estava format per argila rubefactada. Estava en molt mal estat de conservació i tan sols es conservava en diversos punts dispersos de l'àmbit. Sota seu un nou paviment format per graves i morter de calç premat es trobava igualment fragmentat. Tot i que no hi havia cap evidència es va interpretar com els nivells d'ús del mur de tàpia. La situació estratigràfica d'aquests nivells ens ha permès establir un *ante quem* del segle XIII i un *post quem* del segle X per aquestes construccions. Ara bé, l'aparició d'un fragment de ceràmica de reflex metàl·lic d'importació murciana a l'interior del mur de tàpia permet a afinar la datació cap a mitjans del segle XII.

Un cop excavada la destrucció del mur de tàpia i els diversos nivells d'ús alt-medievals quedaren al descobert les UE 434, 441, 447 i diversos retalls més (UE 392, 393, 394, 401, 404, 410 i 433) de forma circular que posteriorment es confirmà que tan sols eren cubetes. Només els retalls UE 404 i 447 tenien una certa entitat. Eren de planta circular ambdós. El primer retallava un paviment d'*opus signium* (UE 441) i un *rudus* (UE 434). Tenia una secció de tendència cilíndrica. El segon retall tallava la mateixa UE 434. La seva secció era de tendència troncocònica. La UE 434 s'estenia al llarg de tot l'àmbit de l'absis i la primera crugia, a excepció del sector oriental. Es trobava molt fragmentat pels diversos retalls que s'havien localitzat i no es podia associar a cap mur. Sota

seu s'hi trobava el paviment *d'opus signinum*, que limitava en els murs UE 470, 486, 542 i 532.

El més antic d'aquests murs era la UE 486. Tenia una direcció d'oest a est. La part oriental feia un angle de 90°. Estava format per filades de carreus de pedra i fragments de ceràmica situats a l'interior del seu aparell constructiu. Estava unit amb morter de calç molt compacte. Aquesta UE també es localitzava a ponent del pilar B'. Una petita part d'aquest mur s'havia conservat a l'est de la paret UE 31, ja a la segona crugia. Estava molt arrasat per la construcció d'un pou baix medieval (UE 259). L'alçada conservada d'aquest mur oscil·lava entre 100 i 80 cm.



El segon dels murs que delimitaven el paviment UE 441 era la UE 470. Fou construït en un moment posterior al mur UE 486. Al mateix temps presentava una reparació posterior. Estava format per filades de blocs de pedra units amb morter de calç. Tenia una

direcció de nord a sud. A tramuntana el retall UE 390 n'havia destruït una part. L'alçada conservada era d'entre 40 i 50 cm.

Finalment els murs 532 i 542 foren construïts al mateix temps que *l'opus signinum*. Estaven formats per blocs de pedra formant filades irregulars i units amb morter de calç. Tan sols se'n conservava una filada, tanmateix el mur UE 542 disposava d'una banqueta de fonamentació de blocs de pedra units amb argila.

El rebliment 453 s'adossava al mur UE 469 per la part de llevant. Estava formada per argila de color marró fosc. A sota s'hi trobava un segon nivell (UE 460) que també estava en ús amb el mur 469 i que cobria la UE 609, composta també per argila de color marró. Aquest nivell, però, a diferència dels anteriors es trobava tallat per la rasa de fonamentació del mur 469.

A l'altra banda del mur s'hi podia observar una seqüència estratigràfica lleugerament distinta. Sota el paviment *d'opus signinum* (UE 441) es van identificar els nivells UE 442 i 443. Ambdós s'adossaven a la cara oest del mur

UE 470 i al mur UE 486. A una cota semblant, però a l'oest del mur UE 532, s'hi trobava els nivells UE 434 i 428. Ambdós eren rebliments formats per argila amb presència de fauna i ceràmica romana que ens situava en un horitzó cronològic entre els segles IV i VI. Un cop extretes aquestes capes es va començar a delimitar una estructura feta de *tegulae* que s'acabaria de delimitar posteriorment.

Després d'excavar la UE 434 va aparèixer la UE 461 i tot seguit la UE 464. La superfície era plana i lleugerament compactada i a l'extrem occidental s'hi podia observar una estructura de combustió (UE 482) amb la presència de ceràmica comuna datable entorn al segle II d.C. Tanmateix aquesta llar es trobava excavada en la UE 464, el material recuperat de la qual ens situava entorn al segle III d.C. A sota d'aquest nivell es posà al descobert una fossa d'un enterrament infantil, orientada de sud-oest a nord-est. Del rebliment es van recuperar diversos claus de ferro que permeten pensar que havia estat inhumat a l'interior d'una caixa de fusta.



L'enterrament havia estat excavat a la UE 576 la qual estava en ús amb la cubeta de decantació d'argiles (UE 548) que ara ja havia quedat del tot descoberta. Alhora també havia aparegut el mur UE 594, situat a l'extrem sud-occidental de l'àmbit. La UE 548 presentava el terra i les parets de *tegulae*. Es podia observar una primera cubeta de grans dimensions –uns 3 metres de llarg per 1'40 metres d'amplada-. La paret sud-oest no s'havia conservat degut a la construcció del mur travesser UE 8. Tan sols es podien observar un conjunt de tres *tegulae* molt fragmentades a la part sud. La segona cubeta es trobava a l'interior de la primera. Tenia unes dimensions més reduïdes i era de planta de tendència oval. Feia uns 1'20m d'amplada per 2 de llarg. L'extrem nord-oest feia un lleuger pendent de nord a sud. De manera que s'ha interpretat aquesta, com una estructura de depuració d'argiles, les quals decantarien cap a l'interior de la cubeta més petita. A la zona de l'absis es van identificar diversos reompliments d'argila en els quals s'hi trobava excavat un pou (UE 527). L'amortització

d'aquesta construcció va permetre recuperar gran quantitat de peces de ceràmica comuna, i d'importació com ceràmica sigil·lada sudgàl·lica així com restes de pinyol de préssec i fins i tot restes de fusta. S'ha posat en relació la construcció d'aquest pou amb la cubeta de decantació d'argiles. D'aquesta manera s'extrauria l'argila del pou i tot seguit es depuraria dins la cubeta.

Aquesta estructura (UE 548) retallava l'estrat de reompliment UE 576. Un cop desmuntada la cubeta 548 i sota l'estrat 576 es va identificar un forn (UE 560) de planta circular. Es situava al centre de la primera crugia i tenia uns 3 metres



de diàmetre. Les parets i el terra estaven formats per argila rubefactada. La graella havia desaparegut, però tanmateix s'havia conservat un pilar central que la subjectaria i part de la boca o entrada del forn per on s'introduiria la llenya. Estava excavat en

l'estrat 583 i el terreny natural. El material recuperat de l'interior del forn estava format per ceràmica comuna d'època romana i destacava la presència de bols, ampolles, etc, i fragments d'àmfora que permeten situar el seu moment de destrucció entorn al segle I i II dC. També l'excavació de la UE 583 permetia situar la construcció d'aquesta estructura en un horitzó cronològic semblant o fins i tot anterior.

Finalment un cop arribats a aquest punt es van aturar els treballs en aquesta zona ja que s'havia exhaurit l'estratigrafia.

Interpretació

Les UE més antigues aparegudes és la 583 i 540. El material arqueològic recuperat permet datar-lo entorn al segle I dC. S'ha interpretat com unes capes d'anivellament del terreny natural on es construirien la major part d'estructures. Sobre aquests estrats i en un curt lapse de temps s'hi construï el forn de ceràmica (UE 560) i els murs UE 486 i 594. El primer tenia una direcció d'est a oest i el segon era perpendicular a aquest i se li recolzava per ponent. Aquestes parets formaven part d'un complex industrial destinat a la producció

de ceràmica i permetia estructurar l'espai en diverses habitacions. El forn estaria en ús fins el segle II dC. Estaria destinat principalment a la producció de ceràmica comuna, gerres, bols, ampolles, etc... ja que s'han recuperat gran quantitat de peces d'aquesta tipologia en els seus reblliments (UE 584, 596 i 597). Si bé es van recuperar alguns fragments d'àmfora Pascual 1 i Dressel 2/4 del seu interior, es creu que per les dimensions d'aquest forn no produiria àmfores. L'estructura que es dedicaria a la cuita d'aquestes peces es situaria en un altre punt del complex tot i que no s'ha localitzat.

A la zona de l'absis es localitzà el pou UE 527 de planta circular i que estava excavat en la UE 540 i amortitzat pels estrats 483 i 493. el material aparegut a l'interior d'aquests estrats ens situa en un horitzó cronològic d'entre el segle I i II d.C. Cal destacar la presència d'una inscripció funerària feta en marbre blanc. Corresponia a la part central inferior d'una pla no motllurada i llisa pel darrera. La inscripció deia: [...] PRIM [...] (PRIMUS) a la primera línia corresponent al *cognomen* i [...]X·H·S[...] a la segona corresponent als anys i a la fórmula (HIC / SITUS / EST) i que cal datar al segle I dC. Aquest pou s'ha interpretat com un punt de recollida d'aigua per a la producció ceràmica.

Tot seguit es dipositarien les UE 454 i 476 situades en un horitzó cronològic de finals del segle I i II dC. La seva funcionalitat és indeterminada, tot i que podrien correspondre a un nivell d'amortització i alhora de terraplenament, sobre el qual es construïren noves estructures que formarien part de la bòvila. En aquest mateix moment el forn de ceràmica deixaria d'ésser utilitzat i sobre seu es construiria una cubeta de *tegulae*. La seva utilitat seria la de depurar les argiles extretes per tal que poguessin destinar-se a la producció de recipients ceràmics. Els nivells d'amortització UE 559, 554, 553 i 489 indicaven que havia estat en ús al llarg del segle II i que havia sofert alguna reparació. En un primer moment les seves dimensions eren de 3 metres de llarg i 1,40 d'amplada. Posteriorment, se li reduïren les dimensions construint una segona paret, també de *tegulae*, a l'interior de l'estructura.

Durant aquest mateix període cal situar la construcció dels murs UE 470 i 536 que permetien subdividir l'espai en noves habitacions. Aquesta datació s'ha

determinat perquè les rases de fonamentació d'aquestes estructures es trobaven retallant els estrats del segle I. Alhora les UE 576 i 454, el material recuperat de les quals ens situava en un moment cronològic del segle II dC, s'hi adossaven. Els murs UE 486 i 594 continuarien en ús.

A partir del segle III i sobretot al llarg del IV la utilitat d'aquest espai varia notablement. Deixa d'utilitzar-se com a centre de producció ceràmica i possiblement passa a tenir un ús domèstic. La cubeta de decantació d'argiles queda en desús. A l'oest s'hi excava una tomba infantil i a sobre es diposita la UE 464 que s'ha interpretat com un nivell d'ús d'un espai ja domèstic. El mur UE 486 continua essent utilitzat mentre que el mur UE 594 ja no, perquè queda cobert. A l'extrem oest d'aquest nivell es localitzà una petita estructura de combustió, segurament una llar domèstica ja que presentava les parets rubefactades i l'interior amb cendres. El material recuperat s'ha situat entorn al segle II, tanmateix el fet que es trobi excavada en estrats posteriors ens situa a partir del segle III, en ús amb l'estrat UE 464.

El conjunt de reblliments que cobreixen aquests nivells cal situar-los, ja entre els segles IV i V així com els nivells d'ús UE 442 i 443 fets de d'argila rubefactada i molt compacte, que també utilitzaven els murs UE 486 i 470. Sobre d'aquests estrats es construí una paviment *d'opus signinum*. Corresponia al fons d'algun dipòsit. El delimitaven els murs UE 470, 486, 552 i 532. Aquest paviment estava en ús junt amb l'estrat UE 439 que també se situa entre els segles IV i V.

Els estrats que es dipositen sobre el fons del dipòsit d'*opus signinum* eren les UE 389 i 370 que se situen entorn al segle XII o XIII ja que s'han recuperat alguns fragments de ceràmica grisa espatulada i un fragment de ceràmica vidrada turquesa. La UE 404 que possiblement correspongui a una sitja es trobava excavada en el paviment del dipòsit i retallava tots els estrats d'època romana i tardo-romana, per la qual cosa el material del seu reblliment era molt heterogeni amb gran quantitat de peces de ceràmica romana i tardo-romana. La sitja era coberta per la UE 370 que també cobria els murs 371 i 377, per tant s'han de situar també durant aquest moment cronològic. En el parament dels

murs es va localitzar un fragment de ceràmica de reflex metàl·lic d'importació murciana que s'ha de situar entre el segle XII i XIII. El paviment de *rudus* (UE 434) no es va poder datar directament ni es podia associar amb cap element construït. Tanmateix s'ha interpretat com un nivell d'ús del murs de tàpia. Desconeixem quina era la utilitat concreta d'aquestes estructures, però es pot interpretar que fossin d'ús agrícola.

La destrucció dels murs de tàpia proporcionà un canvi important en l'organització de l'espai d'aquest punt. A partir del segle XIII i XIV es detecta la construcció de nous i grans edificis que corresponen a una nova estructuració de l'espai urbà que té origen durant la Baixa Edat Mitjana.

Entre finals del segle XIII i XIV es construeixen els murs UE 31, 219 i 243, que corresponien a les façanes nord-oriental, sud-oriental i sud-occidental, respectivament, de la nova finca. El seu parament era molt regular, propi de les construccions de l'època, amb carreus de petites dimensions, disposats en filades regulars. Els fonaments d'aquests murs es trobaven retallant diversos estrats alt-medievals i tardoromans. Alhora s'hi recolzaven les UE 232, 239, 232. Eren paviments o nivells d'ús, de calç piconada, originaris de la finca i que havien sofert successives reparacions (UE 372, 257 i 252) que havien permès anar pujant el nivell de circulació. Del material ceràmic recuperat destaca la gran quantitat de peces de ceràmica decorada en verd i manganès. Adossades als murs perimetrals es van observar la presència d'unes pilastres des de les quals arrencarien uns arcs de migpunt, ja desapareguts, que subjectarien la coberta de la volta. Les dimensions de la finca eren certament inusuals, fet que feia que la llum dels arcs arribés als 7 metres i els feia poc freqüents en el conjunt d'edificis del mateix període que es construïen en la ciutat.

A partir d'aquest moment es documentaren tot un conjunt de nivells paviments de terra piconada i de preparacions de paviment que mostraven una ocupació de l'edifici de manera ininterrompuda des de la seva construcció fins al segle XIX. Entre els segles XIV, XV i fins el XVI es dipositaren les UE 193, 187, 138, 117, etc... que s'adossaven a la UE 135 localitzada al sud-est de l'habitació i que formava part de la fonamentació d'una estructura de combustió, com una

llar o forn. A tramuntana del mur UE 243 es construïren dos murs (UE 206 i 209), la utilitat dels quals és indeterminada. També es van documentar tot un conjunt de forats de planta circular o irregular (UE 397 i 187) on possiblement s'encaixarien enbigats per a subjectar alguna estructura de fusta. Podem suposar, doncs, que durant aquest període que se situa a cavall de la Baixa Edat Mitjana i l'inici de l'època moderna, aquest gran espai fou utilitzat com a zona de cuina o d'ús domèstic. A partir del segle XVI i fins el XVII a l'extrem occidental s'obriren un conjunt de pous o fosses sèptiques (UE 59, 98 i 133). Dels reblliments dels dipòsits UE 59 i 98 es van recuperar gran quantitat de peces ceràmiques que mostren que estigueren en ús fins els segle XVII el primer i principis del XVIII el segon. En el dipòsit UE 98 es podia observar el punt per on es recollien els residus que s'hi dipositaven. Aquest es produïa a partir de la paret sud on s'hi adreçava un desaigua amb coberta de pedra, construïda en el mateix parament de la fossa.

Tot seguit es construí un sistema de clavegueram excavat en els nivells del segle XVII i que permetia evacuar les aigües i els residus cap al nord-oest. Aquestes estructures formaven part de l'edifici existent durant el segle XVIII i que tenia com a paviments els estrats 117, 122 i 160 i que també reaprofitava els murs construïts a la Baixa Edat Mitjana.

Al segle XIX es detecten un conjunt de canvis que afecten tota la organització de l'espai estudiat. Els murs baix medievals que encara estaven en ús al segle XVIII s'amortitzen. Es construeix una treva o riosta de fonamentació, paral·lela al mur UE 31, a l'espai central de l'antiga nau gòtica. També s'edifica un nou mur perpendicular, la UE 43, fet de maons i grans blocs de pedra. D'aquesta manera es divideix l'espai que antigament ocupava la nau del segle XIII i XIV en dos. A ponent es construiran unes escales aprofitant el mur UE 243 que permetran accedir a un soterrani que no ha estat excavat. També s'observava la presència d'una porta d'accés amb la seva llinda oberta al mur 243. Aquest nou edifici tenia també un nou sistema de clavegueram format per les UE 3, 7, 22, ... que eren d'obra i tenien el pendent de sud a nord.

Finalment, a partir de l'any 1944 es dona un nou ús a la finca. És a partir d'aquest moment que es tiren a terra tots els murs. Es construeix una església consagrada a Sant Cugat del Rec. Sota el paviment, a la part de l'absis es localitzà la pedra fundacional on hi havia un cilindre de plom tancat hermèticament. A dins hi havia un pergamí decorat amb motius florals i escrit en llatí tot i que fou escrit el 1944, on es posa de manifest el moment en que s'inaugurà l'edifici religiós.

Excavació de la segona crugia.

Aquest àmbit es trobava delimitat per una gran habitació d'uns 3'60 metres d'amplada per uns 11 m. de llargada aproximadament. El mur UE 31 limitava l'espai per migdia. Tenia un parament molt regular format per filades de petits carreus de 30x20 cm. units amb morter de calç i es conservava una alçada de 60cm. A tramuntana s'hi trobava el mur UE 85 construït amb filades regulars de carreus de 30x20 cm. la major part d'ells i units amb morter de calç de matriu sorrenca. Finalment a l'est, el mur UE 307 tancava l'estança. Aquesta construcció havia sofert diverses modificacions al llarg del temps que li donaven l'aspecte actual.

Un cop excavat el paviment de cairons UE 80 i llur preparació, es localitzà un segon paviment format per sorres de color rogenques molt premsades (UE 205). Aquest estrat s'estenia al llarg de tot el sector i només era tallat pel pou de planta quadrada UE 203 i la fossa assèptica UE 240 situada a l'angle oriental dels murs UE 85 i 307. Sota la UE 205 es va localitzar un nou pou de planta quadrada (UE 259) i el dipòsit UE 244, ambdós amortitzats al llarg del segle XV. Tallaven un reompliment d'argiles marrons de textura força flonja (UE 220). Cal destacar que a l'extrem nord-occidental es va identificar un paviment construït amb graves i calç premsat de textura molt compacta i dura (UE 326). En un primer moment es pensà que aquestes restes de paviment eren un nivell d'ús, coetani a la nau gòtica de finals del segle XIII. Però tot seguit es va poder confirmar que la fonamentació del mur UE 31 tallava aquesta construcció.

L'excavació del reompliment UE 220 va permetre posar al descobert un segon nivell de reompliment (UE 286) i un retall de forma circular que el tallava (UE 293). Estava situat al sud de l'habitació a tocar del mur UE 31 i quedava força afectat per les fonamentacions del dipòsit UE 203, i de les bases de columna UE 87 així com les de l'església. Aquesta UE s'interpretà com un pou situat en un horitzó cronològic de l'alta edat mitjana (segles XI-XII). La recuperació d'una sitra i ceràmica grisa espatulada característica d'aquest moment, així ho confirmaven.

Seguidament es va excavar un conjunt d'estrats d'anivellament: La UE 314 formada per argiles i carbons, cobria la UE 316 i aquesta la UE 333. Finalment a sota va aparèixer el nivell UE 340, el material ceràmic aparegut del qual, estava format per gran quantitat de peces de cocció reductora i grollera i ceràmica romana, que situava aquests estrats en un període entre els segles VI i VIII aproximadament. Tot seguit van documentar-se les capes UE 381, 382 i 383 aparegudes successivament i formades per argila compactada. El material recuperat, està format per ceràmica tardoromana. A sota encara s'hi podien observar varis petits nivells, conservats de forma desigual al llarg de tot l'espai, com eren les UE 419 i 421. Aquesta última es trobava conservada en una petita part al nord-oest, retallant l'estrat 419.



Finalment, quedà al descobert la fonamentació d'un mur (UE 384). Tenia una direcció nord-sud i es trobava situat al nord-oest de l'àmbit. Tan sols es conservava una filada ja que la resta havia estat completament arrasada. Estava format per blocs de pedra i fragments de ceràmica disposats de forma aleatòria i units amb morter de calç. Tenia una amplada de 70cm. i la llargada conservada era de 3 metres. Al l'extrem sud quedava tallat per la fonamentació de la base de pilar UE 51 i al nord s'estenia cap a l'àmbit situat a la tercera crugia. A banda i banda del mur hi havia dos nivells d'ús, utilitzats en el mateix moment. El primer (UE 380) estava situat a ponent de la fonamentació. Presentava un color groguenc i estava compost per argiles i restes de morter de calç piconada. A l'est, el nivell

d'ús descobert (UE 381) es trobava en mal estat de conservació i tan sols se n'havia conservat una petita mostra adossada al mur. Sota seu s'estenia un reblliment d'argiles vermelles, compactes que cobrien un enderroc de *tegulae*.



L'excavació del paviment UE 380 va posar al descobert un abocament d'àmfores Pascual 1 que permetien establir una datació del segle I d.C. A sota es van localitzar alguns nivells més, amb presència de fragments d'escòria, interpretats com a preparació del nivell d'ús i

que també calia situar entorn aquest horitzó cronològic

L'excavació de l'enderroc de *tegulae* va permetre identificar un primer nivell d'ús, la preparació del qual, estava format per un nivell d'escòria que segurament fou utilitzat com aïllant (UE 452, 481 i 318). Un cop excavats aquests nivells, també s'exhaurí l'estratigrafia. Per tan s'abandonà l'excavació de l'àmbit.

Interpretació

Els estrats i estructures més antigues que es documenten en aquest àmbit corresponen als estrats UE 518, 586 i al mur UE 384, que s'han de situar en un horitzó cronològic del segle I d.C. Els dos estrats formarien part d'una preparació de paviment o bé d'un estrat de terraplenament per tal d'anivellar el terreny. El mur fou construït perpendicular al mur UE 486 i durant el mateix moment, fet que permetria dividir l'espai en diferents habitacions. Tot seguit i en un curt lapse de temps es dipositaria la UE 481 situada a llevant del mur. Era un nivell d'ús o paviment format per argila piconada. Sobre seu es dipositaria un abocament de *tegulae* que s'estenia al llarg de tota la capa. A ponent del mur, l'estratigrafia era lleugerament diferent però la cronologia idèntica. A sobre del nivell UE 486, on també s'havia localitzat un conjunt de *tegulae* abocades, es diposità un segon abocament d'àmfores Pascual 1, que permetien establir una cronologia del segle I d.C. Aquest abocament ha portat a interpretar que aquesta bòvila també produís àmfores d'aquesta tipologia, si bé es difícil que el

forn descobert al primer àmbit les produïts, degut a les seves reduïdes dimensions. A sobre d'aquest abocament es dipositaria la UE 380, la superfície de la qual fou utilitzada com a nivell d'ús o paviment. El conjunt de retalls circulars que presentava aquest estrat podrien correspondre a encaixos per a dòlies, tot i que no se n'ha trobat cap fragment que permeti corroborar aquesta hipòtesis.

La UE 340 és la primera capa que s'estenia al llarg de tota la superfície de l'àmbit i cobria el mur UE 384. El material recuperat ens permet datar aquest rebliment entorn entre el segle IV i V d.C. Tot seguit es localitzà una seqüència de nivells, la utilitat dels quals no podem precisar, tot i que és possible que siguin terraplenaments, la superfície dels quals hagi estat utilitzada com a nivell d'ús. Els estrats UE 333 i 316 en són una mostra. La seqüència estratigràfica permetia observar com s'adossaven al mur UE 486 tot i que el mur UE 384 ja no estava en ús. Aquests estrats junt amb les UE 314 i 286 foren dipositats entre els segles VI-VII i possiblement VIII.

La UE 283 corresponia a un pou de planta circular. Per motius de seguretat no es va poder arribar fins el fons. De l'interior (UE 292) es van recuperar gran quantitat de fragments de ceràmica de cocció reductora dels quals destaca la presència de sitres i olles de perfil en "S", que dataven el moment d'amortització del pou entre els segles XII i XIII. Paral·lelament, el paviment UE 326 també podem situar-lo entorn aquesta cronologia, tot i que no s'ha pogut datar directament ja que del seu interior no es va recuperar material ceràmic. Cobria els nivells tardo-antics i era tallat per la fonamentació del mur UE 31 i alhora quedava directament cobert pels primers rebliments baix-medievals, com la UE 220, situada cronològicament entre els segles XII i XIII. Tot seguit, adossat a la cara nord-oriental del mur UE 31 es construï el pou de planta quadrada UE 259. El nivell d'amortització va permetre recuperar nombroses peces de ceràmica decorada en verd i manganès que ens situaven en el segle XIV.

Entre els segles XIV i XV es construï el mur UE 85, i la seva rasa de fonamentació retallava la UE 220 mentre que se li adossava el paviment UE

205. En aquest paviment s'hi excavaren dos pous o fosses sèptiques de planta quadrada. El primer era la UE 240, amortitzat per dos nivells: el primer (UE 241) dipositat al llarg del segle XV i el segon (UE 241) situat al segle XVI-XVII. El segon dels pous era la UE 203; construït al mateix moment que el mur UE 33 i que s'adossava a la paret UE 31. La seva datació absoluta ens situava entre el segle XVII i XVIII. D'aquesta manera s'anava estructurant una nova trama urbana en aquest punt de la ciutat amb la construcció de finques adossades l'una al costat de l'altra.

Finalment aquest conjunt d'estructures quedaran definitivament amortitzades per a la construcció del paviment de cairons (UE 80) durant el segle XVIII. Sobre seu hi havia unes escales que permetien accedir a un pis superior i diversos envans que subdividien l'espai en diverses habitacions.

Finalment, a partir del segle XIX s'unificà tot l'espai. En aquest moment es construeix una nova nau en direcció d'est a oest. Els fonaments seran de pilones fetes de maons, sobre les quals hi haurà unes columnes de ferro forjat que subjectaran tota l'estructura. Aquestes dues pilastres es recolzaran sobre el mur UE 31 que quedarà definitivament en desús.

Aquest nou edifici utilitzarà un nou sistema de clavegueram format per les UE 50, 55 i 89, el seu pendent serà de sud a nord, de manera que evacuaran les aigües residuals cap a tramuntana.

L'últim moment és l'any 1944 quan es construí l'església de Sant Cugat del Rec.

Excavació de la tercera crugia.

Aquest àmbit estava format per una finca, els límits de la qual es trobaven entre els murs UE 85 al sud, UE 280 al nord i UE 307 a l'est. Tots ells presentaven grans similituds en el seu aparell constructiu, format per filades regulars de carreus units amb morter de matriu sorrenca. Aquesta habitació havia sofert diverses modificacions al llarg del temps que permetien observar algunes reparacions en els murs. S'havia construït un pou (UE 90) de planta circular d'1 metre de diàmetre aproximadament i d'obra. Tallava la pràctica totalitat dels



nivells arqueològics. Del seu rebliment van recuperar-se alguns fragments de plàstic i peces de ferro que situaven la seva amortització durant el segle XX. S'observava la presència d'una rampa per accedir a un nivell superior ja desaparegut (UE 295). Estava construïda amb blocs de pedra disposats de forma plana i en molt mal estat de conservació. També es podia observar una construcció de planta quadrada, la utilitat de la qual és desconeguda (UE 275). Sota aquest conjunt d'estructures s'hi trobava un nivell d'ús format per una fina capa de calç amb una preparació molt compacta composta per sorres de color roig (UE 279 i 280). Sota seu encara hi havia un segon paviment més degradat (UE 347). El material aparegut en aquestes nivells va permetre establir una cronologia de finals del segle XIV i primera meitat del XV, tant per la construcció dels nivells d'ús, com de la finca, ja que aquests s'adossaven a les parets limítrofes de l'espai..

L'estrat UE 348 apareixia sota la UE 347. Era compost per argiles flonges de color marró. S'estenia al llarg de tot l'àmbit i fou utilitzat per anivellar el terreny a l'hora de construir el paviment de calç. Un cop excavat es posaren al descobert diversos rebliments, el primer la UE 353, format per argila amb gran quantitat de fragments de *tegulae* i força compacte, i tot seguit apareixia la capa UE 367 amb menys potència estratigràfica, que cobria les UE 368 i 369 formades per fragments de *tegula* i ceràmica piconada que li donava un aspecte de *rudus*. La successió estratigràfica estava formada amb els següents estrats: UE 375, 376, 408 i 424. En tots aquest nivells la ceràmica recuperada eren fragments de ceràmica comuna de cocció reductora i pasta grollera i ceràmica romana tardoantiga, que ens situava entorn els segles VI i VIII dC.

Un cop excavada la UE 424 es documentaren nous nivells de rebliment que se succeïen de forma consecutiva un sota l'altre, eren les UE 429, 444, 456, 464 i 544. Tenien un lleuger pendent de sud-est a nord-oest i tenien una composició força semblant, amb argiles, cendres i carbons que els donaven una aparença heterogènia. El material ceràmic recuperat situava aquests nivells entre el

segles IV-VI, de manera que s'observava una seqüència d'ocupació del lloc quasi ininterrompuda.

Després d'extreure aquestes capes es va localitzar el mateix estrat d'abocament de *tegulae* situat a la segona crugia. Però en aquest àmbit l'abocament no era tant abundant i es concentrava en l'extrem sud. Sota l'enderroc també aparegueren els mateixos nivells d'ús (UE 473, 481 i 495) amb la corresponent preparació formada per escòria, que s'havia localitzat a la segona crugia. Un cop extrets aquests nivells s'esgotà l'estratigrafia.

A l'extrem nord-occidental l'excavació es va aturar després d'excavar els primers nivells baix medievals, ja que per raons de seguretat no es podia continuar excavant en aquest punt.

Interpretació

Els estrats més antics apareguts eren la UE 495, tot seguit es diposità la UE 473 i la UE 481. La seqüència estratigràfica, la interpretació i les cronologies eren pràcticament idèntiques a les fetes a la segona crugia. Així doncs, es podien datar aquests tres nivells entorn al segle I dC.

Tot seguit es dipositaria el nivell d'ús UE 464 i tot seguit la UE 456 que amortitzava el nivell anterior, i permetia l'anivellament del terreny per a la UE 455 que tenia un aspecte de *rudus* i que per tant s'interpretava com un nivell d'ús. La UE 444 que cobria la UE 455 també tenia un aspecte de *rudus* amb la presència de morter de calç, ceràmica esmicolada i la consistència dura. Sobre aquests paviments, i en un curt lapse de temps es dipositarien, primer la UE 429 i posteriorment la capa UE 424, ambdues possiblement, també foren utilitzades com a nivell d'ús. El material aparegut en aquest conjunt d'estrats mostrava una evolució cronològica des del segle IV fins al V/VI dC. Aquests estrats foren utilitzats un cop s'havia abandonat la funció de centre de producció ceràmica del lloc, tot i que algunes estructures de l'edifici anterior encara estaven en ús.

Els nivells dipositats de manera successiva sobre l'estat UE 424 també mostren una continuïtat de l'ocupació del lloc que va des de la fi del centre de producció ceràmica. La UE 408 era un *rudus* o nivell d'ús amb gran quantitat de fragments de ceràmica i gravetes i la capa UE 376 també era un altre nivell d'ús. Tot seguit, aquest estrat va caure en desús i es cobrí amb la UE 375 sobre la qual es diposità un nou nivell, la superfície del qual podria haver estat utilitzat com a nivell de circulació. Finalment la UE 367 i la UE 355 es dipositaren de manera quasi successiva. Aquest conjunt d'estrats i nivells d'ús presenten una cronologia situada entre els segles VI-VIII aproximadament, ja que entre tots els nivells s'han recuperat nombrosos fragments de ceràmica de cuïta reductora i pasta grollera, fragments d'àmfores africanes i algunes peces de ceràmica sigil·lada tardoantiga que encara tenen continuïtat en aquest període.

L'estrat 348 que cobria la UE 355, mostrava un lleuger salt cronològic ja que cal situar aquest terraplenament entre els segles XIV i XV, malgrat que el material recuperat permeti avançar la cronologia fins a finals del segle XIII. Creiem que la funció d'aquesta capa era per anivellar el terreny per a poder construir el mur UE 280 que formava part de la façana nord-oest, d'una tercera finca correlativa a les anteriors. Així doncs, entre finals del segle XIV i XV i paral·lelament a la construcció del mur UE 80 s'edifica aquest nou mur i tot seguit es diposita el paviment de calç (UE 347). En aquests moments quedarà definitivament establerta una nova trama urbana en aquest punt de la ciutat amb un conjunt de finques alineades i en direcció est-oest. La porta de sortida, malgrat no s'ha pogut localitzar, pensem que es situaria a la façana est.

La planta baixa d'aquesta finca, estaria dividida en dos espais ja que en el mateix moment (S.XIV-XV) podem situar la construcció del mur UE 324 que recolzava sobre les parets UE 85 i UE 280.

Durant el segle XVI i XVII es duen a terme un conjunt de modificacions a l'interior de la finca. Es construeix la UE 296, que és una petita rampa feta de pedra que permetia l'accés de carruatges o animals a l'interior de l'espai. En un

moment no molt allunyat també es construeix la UE 275. La seva funció però ens és desconeguda.

Aquestes reformes van acompanyades per la construcció de la claveguera UE 92, la solera de la qual recolzava sobre els nivells baix medievals, i per tant es pot establir que fou construïda després del segle XV. La sortida de les aigües residuals es feia pel nord.

Finalment al segle XVIII quan s'unificaran les tres finques, es construeix la claveguera UE 93 i el pou UE 90.

A partir del segle XIX les vicissituds que afecten a l'edifici són les mateixes que s'ha pogut establir a la resta de naus. Es construiran els fonaments UE 52 amb la corresponent riosta i la UE 302, i a l'angle sud de l'àmbit s'hi situa un dipòsit o fossa assèptica (UE 305). Quan els construeix l'església de Sant Cugat del Rec, aquests queden definitivament abandonats.

Excavació de la quarta crugia

Aquest àmbit es trobava situat als peus de l'església de Sant Cugat del Rec. A la part nord-oriental de la quarta crugia de l'edifici.

Es trobava delimitat pels murs UE 280 i UE 307. No es va localitzar ni la paret de tancament nord, ni est, que acabarien de tancar l'habitació, ja que quedaven fora de l'àrea d'excavació. Sota l'estrat de runa UE 34 es localitzà el fonament de pilar de maons amb un basament de pedra (UE 218) i una riosta (UE 217) que unia el pilar descobert a la crugia 3 (UE 52). A l'extrem oest també es localitzaren dues clavegueres que conduïen les aigües en direcció al carrer Boquer.

Aquestes estructures dividien l'àmbit en dues parts, la primera es situava des de la riosta UE 217 cap a migdia i la segona cap al nord-oest. A la primera part es localitzà un paviment de cairons (UE 287) sobre el qual recolzava un petit envà fet de maons i petits blocs de pedra i un pou de planta quadrada (UE 306) que es recolzava a la paret UE 280. També s'observava com el mur UE 307 havia sofert diverses modificacions, tot reparant-lo amb la construcció de dos

petits murs que se li recolzaven (UE 308 i 309), que es sobreposaven a una construcció més antiga, el pou UE 310, de planta circular, 1 metre de diàmetre i amb aparell constructiu de blocs de pedra. L'estrat del seu interior estava format per un nivell de runa.

A l'extrem nord-oest la cota del paviment era 60 cm superior. La construcció de la riosta UE 217 no permetia veure quina era la relació estratigràfica entre ambdós espais. En primer lloc es va localitzar la UE 216, eren les restes d'un paviment de cairons que recolzava a la part oest del mur UE 217. A sota es localitzà una fina capa composta de cedres i carbons. A sota va aparèixer les restes d'un paviment de morter de calç (UE 270). Un cop extret aquest nivell va quedar al descobert la UE 271 composta per argiles, cendres i carbons. Un cop arribats a aquest punt l'excavació dels dos espais es tornà a unificar.

Després de desmuntar el paviment de cairons, es va localitzar la UE 288 que era una capa plana utilitzada per anivellar o bé preparar el paviment, tot seguit va aparèixer un petit retall de forma irregular i 10 centímetres de profunditat reblert per argiles humides, amb presència de carbons. Retallava la capa UE 290, formada per un sediment heterogeni compost per argiles de color marró amb la presència ocasional de calç i algun carbó. Aquest estrat també estava retallat per la UE 318 i la UE 289. La primera era un retall de planta irregular reblert per la UE 317 d'on es recuperà algun fragment de ceràmica andalusí del segle XIV. El segon era una sitja de planta circular amb el diàmetre de la boca d'1'60 m. i d'1'10 m. del fons. La secció era troncocònica i el fons pla amb tendència cònca. El material recuperat en el sediment que l'amortitzava es caracteritzava per la gran presència de ceràmica grisa, amb formes característiques d'olla i acabats espatulats. A l'oest de l'àmbit va quedar al descobert les restes d'un *rudus* (UE 343). Tan sols se n'havia conservat una petita representació a l'extrem nord de la crugia. Tant a ponent com a la part septentrional era tallat per la fonamentació de l'església. A l'est no s'havia conservat o bé no havia existit mai. Estava format per petits còdols, ceràmiques i petites graves.

La UE 297 era coberta per la UE 290 i el *rudus* UE 343. Estava formada per argila de color marró fosc i amb petites restes de carbó i morter de calç, i alhora s'observava la presència d'algun petit bloc de pedra. Un cop excavada es posaren al descobert diversos elements. En primer lloc, a la part central de la crugia hi havia les restes d'un mur de pedra seca (UE 322). Se'n conservava l'última filada i tenia una direcció nord-sud. A migdia, la construcció del pou UE 306 l'havia destruï i a més, no es va poder identificar cap nivell d'ús associat a aquesta estructura. En segon lloc, la UE 319 era un reompliment d'argiles marrons molt fosques on apareixien petites restes de morter de calç i carbons. Un nou nivell d'amortització compost per argiles roges i compactes (UE 330)



era cobert per l'estrat 319 i s'hi trobava excavat un retall de planta irregular (UE 516) on hi havia dipositat un *turculum* o premsa troncocònica amb un encaix circular a la part superior. Finalment va aparèixer un nou nivell d'amortització (UE 342) que cobria la capa UE 345 formada per argiles taronges de

consistència compacta, amb presència de restes de morter de calç i dipositada sobre l'estrat UE 346. Ambdós s'adossaven a les restes d'un mur, format per blocs de pedra i fragments de ceràmica, units amb morter de calç (UE 512). En aquest punt, aquesta construcció feia un angle de 90° cap al sud (UE 354). D'aquesta manera s'interpretà que podia tractar-se de la mateixa construcció apareguda a la segona crugia (UE 384). A llevant, la base de pilar UE 218 l'havia seccionat completament, així doncs, només se'n conservava 1'20 m. de llarg, aproximadament, en direcció est-oest i 1'20 m. Més, de nord a sud. Paral·lel a aquest mur, en direcció d'est a oest, se n'hi trobava un segon (UE 355), amb un aparell constructiu molt irregular. A la part occidental no hi havia presència de morter que lligués els blocs, mentre que a l'est sí que es trobaven els blocs de pedra units amb morter. Aquesta construcció era una reparació del mur UE 354 i s'adossava a la UE 512.

Aquestes noves construccions permetien dividir l'àmbit en diversos espais. El primer situat al nord-oest del mur UE 312, el segon al nord-est dels murs UE 354 i UE 355 i el darrer al sud-oest.

A l'espai situat al nord-oest del mur UE 512, es va descobrir el primer paviment o nivell d'ús (UE 510) de color groc amb presència de calç premsada de consistència dura; tot seguit un segon nivell (UE 565) i finalment un darrer reblliment (UE 573) compost principalment per argiles roges i amb presència de sorres, amb petits nòduls de carbonats i amb presència de fragments de ceràmica. No tenia un color molt homogeni ja que hi havia zones amb un roig



més intens degut a la presència de tovots, de consistència mitjana. La UE 510 es trobava retallada per la UE 489 que era perpendicular a la fonamentació del mur. A l'interior d'aquest retall es van localitzar un conjunt de tres àmfores Pascual 1. Aquestes peces

estaven clavades amb la boca a terra mentre que el pivot havia desaparegut. El nivell d'ús on eren estava format per argila i calç piconada. A l'angle nord de la crugia 4, a tramuntana del retall UE 498 hi havia un altre paviment (UE 511) que quedava tallat per la construcció de l'edifici de l'església i pel canal on s'hi encaixaven les àmfores i cobria la UE 564, que era de consistència dura, sobretot a la part superior del nivell que era trepitjada, mentre que la part inferior era més flonja.

El mur UE 354 també havia estat en ús amb el nivell UE 356 situat al segon espai delimitat. Estava format per una capa compacta d'argiles roges amb restes de calç.

Els paviments i les preparacions de paviment descoberts a migdia dels murs UE 512 i UE 355 s'adossaven al mur UE 355, paral·lel a la paret originària de l'àmbit. El primer era la UE 528 format per argila i restes de calç amb presència d'escòria i tot seguit la UE 531 molt compactada.

Finalment s'havia exhaurit l'estratigrafia i per tant es finalitzaren els treballs en aquest punt. Quedaven alguns punts pendents d'excavació que s'havien deixat per motius de seguretat.

Interpretació

El nivell més antic localitzat és la UE 577, la qual fou dipositada com a terraplenament, prèvia a la construcció de les diverses estructures. Tot seguit, durant la primera meitat del segle I dC. es construïren els murs UE 354 i UE 512, els quals, junt amb la resta de murs d'aquest període localitzat a la resta de crugies, delimitaven diversos espais d'un centre industrial dedicat a la producció ceràmica. En un curt lapse de temps es van dipositar diversos nivells d'ús o paviments en cada un dels sectors que havien quedat definits: al nord-oest el paviment UE 310, al nord-est la UE 356 i la UE 481 al sud-oest. A tramuntana i encaixades en aquest nivell es dipositaren un conjunt de tres àmfores tipus Pascual 1. Aquesta disposició ha estat localitzada en altres intervencions arqueològiques i s'ha interpretat de manera diversa (veure apartat de resultats) en aquest cas sembla que la seva disposició marqui la divisió d'un espai en dos. Al nord d'aquesta alineació d'àmfores s'hi trobava un nou paviment UE 564 sobre el qual es diposità la UE 511 igual a la UE 510. Diverses evidències permeten situar la construcció de tots aquests elements durant la primera meitat del segle I dC. En primer lloc, del material recuperat dels nivells d'ús UE 356 i UE 564 en destaca la presència d'àmfora tarraconense del tipus Pascual 1. Així mateix es podia observar la presència d'aquest tipus de producció ceràmica en el parament dels murs. I finalment l'alineació d'àmfores es diposità en última instància ja que la rasa on foren posades retallava tots aquests nivells.

El mur UE 355 paral·lel al mur UE 354 s'edificà entorn al segle II dC. Aquesta datació és possible ja que de la UE 528 que se li adossava es van recuperar fragments de ceràmica que ens situa en aquest horitzó cronològic. En concret destaquen fragments de ceràmica T.S.Africana A, Hayes 6c. Alhora la seva posició estratigràfica ens dóna un *terminus post quem* del segle I d.C. perquè

es recolza en el mur UE 354. Es plausible pensar que la paret anterior patís algun deteriorament que obligués a bastir-ne una de nova.

Tot seguit, es van dipositar un conjunt de rebliments que cal situar a partir del segle IV i V. És en aquest moment que es llançarà una peça de premsa, possiblement de vi. No podem relacionar directament aquest element amb el centre de producció d'àmfora perquè en el moment que el *torculum* fou abocat, la bòvila ja no estava en ús. El primer rebliment d'aquest període era la UE 330 on s'excavaren els retalls UE 344 i UE 516. Tot seguit sobre aquest estrat es bastí el mur de pedra seca UE 322, que tenia una direcció de nord a sud. Es desconeix quina podia ser la utilitat d'aquest mur. La UE 319 amortitzà aquesta estructura entre el segle V i VI. És en aquest moment que cal situar el rebliment UE 297 sobre el qual es bastí el paviment o *rudus* UE 343 que tan sols es trobava a l'angle nord de l'àmbit. Aquest nivell no s'ha pogut relacionar amb cap element constructiu, de manera que es difícil saber quina era la seva utilitat ja que quedava com un element aïllat. La resta de l'àmbit estava ocupat pel rebliment UE 290 que cal situar entre els segles VI-VIII ja que entre el material recuperat destaca la presència de ceràmica de cocció reduïda de pasta grollera i fragments de tradició romana.

A l'angle nord-oest i sobre el *rudus*, s'hi trobava un rebliment d'argiles que cal situar a la Baixa Edat Mitjana. No s'ha recuperat cap peça singular que permeti afinar millor la cronologia, tanmateix la presència de ceràmica vidrada, ens situa entorn aquest període. És fàcil pensar que aquest nivell estigui directament relacionat amb la construcció del mur UE 280. A la part superior de l'estrat s'hi trobava les restes d'un paviment.

A la resta de l'àmbit i a una cota més baixa, uns 30 centímetres aproximadament, entre finals del segle XVII i XVIII es construí un paviment de cairons amb la seva corresponent preparació. El fet que es trobés a una cota inferior porta a pensar que per tal de col·locar el paviment es produís un rebaix de terra que destruís l'estratigrafia Baix Medieval.

Novament a l'angle nord, també entre els segles XVII i XVIII es construí un nou paviment (UE 267) amb la seva preparació UE 268.

Ja durant el segle XIX es bastiren els fonaments (UE 218 i UE 217) d'una nova nau que ocupava la major part de l'àrea d'excavació. Les rases de fonamentació dels pilars retallaven tots els nivells dipositats anteriorment ja que anaven a buscar el terreny geològic. Un cop aquest edifici s'abandonà durant la primera meitat del segle XX, l'església adquirí aquesta finca per construir-hi la parròquia de Sant Cugat del Rec. Aquesta reforma implicà la destrucció de l'edifici anterior.

7. Resultats de l'excavació

FASE 1. Segle I d.C.

D'aquesta primera fase cal situar els murs UE 354, UE 512/384, UE 486 i UE 594. El seu moment de construcció cal situar-lo durant la primera meitat del segle I dC. tot i que seran reaprofitats en la seva major part en fases posteriors.

Les construccions descobertes han permès identificar aquest lloc com un centre de producció ceràmica. La instal·lació d'un d'aquests centres de producció de ceràmica en un espai determinat havia de tenir en compte diversos factors i recursos naturals sense els quals fora força difícil la fabricació d'aquest producte. Aquestes necessitats bàsiques per la producció de terrissa eren un punt d'abastament d'aigua, un terreny argilós, per tal de facilitar l'extracció de la matèria primera, i la possibilitat d'obtenir llenya per a la cocció de la ceràmica. Aquest tipus d'activitat s'havia de dur a terme fora dels recintes urbans i així s'evitaven molèsties als ciutadans. D'aquesta manera es crearen centres industrials extramurs.

Els tallers de producció de terrissa eren centres complexes que havien de disposar d'uns espais molt concrets per tal de desenvolupar aquesta activitat. Era necessària la presència d'un pou o riu d'on extreure aigua, un una reserva d'argila i unes cubetes de decantació on es depuraven les terres barrejant-les amb aigua i deixant-les reposar. També era necessària la presència del taller on es treballava la pasta per modelar-la i crear els recipients desitjats, un punt o espai per deixar assecar les peces per estendre els recipients a terra i a l'aire lliure, una zona de forns on es duia a terme tot el procés de cocció i finalment un abocador on es llençaven totes les peces de ceràmica mal cuites o rebutjades.

Les construccions descobertes permeten dividir l'espai en diverses habitacions que estructuraven l'edifici o el conjunt industrial descobert, tanmateix és difícil discernir en quins dels àmbits descoberts es duien a terme cadascuna de les

activitats que un centre de producció de ceràmica requeria a excepció de la zona de cuita ja que en aquest punt en tenim una evidència clara:

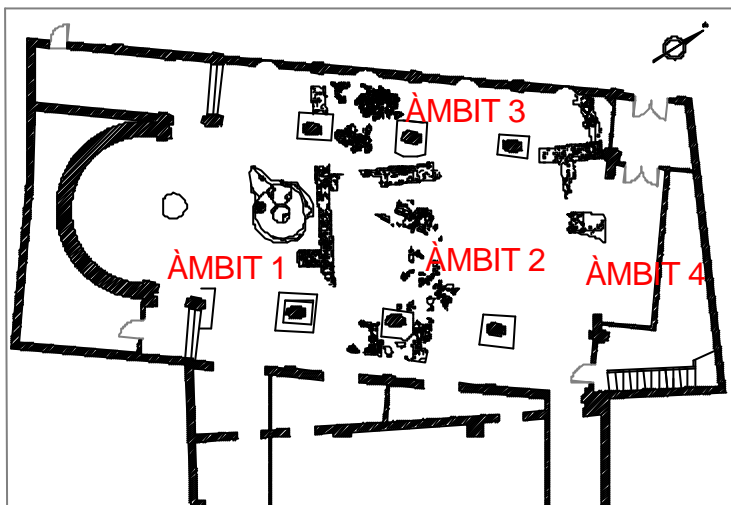

Àmbit 1: Situat al sud-est de l'àrea d'estudi. Es va posar al descobert un conjunt d'estructures, una de les més antigues és el forn de ceràmica de planta circular amb pilar central³³(UE 560), orientat d'oest a est. Els forns tenen unes parts comunes com són: El *preafurnium* o boca, obertura baixa que serveix per alimentar el forn mitjançant la combustió de la llenya. La Cambra de combustió que es troba en una part excavada al sòl i es caracteritza per disposar dels elements que serveixen per aguantar la graella i també dels espais conductors de calor. La graella que és la plataforma que separa la part baixa i l'alta del forn. En ella s'hi troben els orificis a través dels quals entra l'escalfor a la cambra de cocció, la qual, és l'estructura visible on es posaven les peces de ceràmica que s'havien de coure i també disposava d'un orifici d'evacuació de fums. Aquesta part pot ser permanent o bé no ser-ho, aleshores es destruiria després de cada cocció.

En el forn que ens ocupa es conservava la cambra de combustió i el *preafurnium* i d'aquest últim se'n trobava la part corresponent a la boca seccionada per la construcció d'una trava al segle XIX (UE 8). Es tractava d'un forn de dimensions petites, d'uns 2 m de diàmetre. La boca presentava 70 cm d'amplada i s'observa un lleuger pendent d'oest a est. Disposava d'una pilastra central de 80 cm de diàmetre i 1,20 m d'alçada. Un petit pilar perifèric de 40 cm

³³ Aquest forn correspon al tipus I/a de la tipologia de Cuomo di Caprio (1972, 1985).

d'amplada i 80 cm d'alçada es trobava just al costat sud del *preafurnium*. Ambdós elements subjectaven la graella que havia desaparegut. Es conservava tan sols 1 m d'alçada de la paret circular exterior, des del terra de la cambra de combustió fins a un petit arrencament que servia per a subjectar la graella i des d'on començaria la cúpula de la cambra de cocció. Sota el paviment d'argila rubefactada i excavada directament a les argiles naturals, hi havia un estrat compost de cendres i argila. Les parets del forn estaven fetes de tovots d'uns 15 cm d'amplada i per la part interior presentava un revestiment d'argila.

Forns circulars es coneixen a altres centres ceràmics contemporanis de l'àrea catalana. Aquest és el cas dels forns de Fenals a Lloret de Mar, d'Orriols a Bàscara o els grans forns de Medinyà a Sant Julià de Ramis (Tremoleda, 2000: 39-61), tots situats a la costa nord catalana. A l'àrea central catalana destaquen els dos forns de planta circular i petites dimensions de Veral de Vallmora a Teià, Can Portell a Argentona, el forn de La Salut a Sabadell i el gran forn circular de Cal Ros de les Cabres a El Masnou. Més al sud, s'han documentat forns de planta circular a La Buada (Reus) i a l'Aumedina (Tivissa) (Miró, 1988: 53-54; Revilla, 1995: 165-180). De cronologia posterior, segles IV i V, destaquen els forn circulars apareguts a la *villae* de Castellarnau a Sabadell (Artigues, Rigo, 2002: 31). Normalment tots responen a estructures de petites dimensions, entre 2 i 3 m, excepte els forns de Medinyà i Cal Ros de les Cabres, que superen els 4 m de diàmetre.

En els casos que disposem de grans àrees excavades, aquestes estructures circulars apareixen associades a altres forns de forma i dimensions diverses, com el cas de l'Aumedina, Cal Ros de les Cabres, Veral de Vallmora, La Salut i Fenals. L'existència, dins d'un mateix centre productor de forns de planta circular amb d'altres de planta quadrangular i dimensions diverses podria estar relacionada amb el tipus de recipient ceràmic al que estava destinat³⁴. D'aquesta manera, per les dimensions que presenta el forn circular que ens ocupa, pensem que estaria destinat a coure *pondera* i/o ceràmica comuna. La

³⁴ En el cas que els diversos forns documentats a cada taller corresponguin a estructures contemporànies entre elles.

coccio de les àmfores i del material constructiu s'hauria d'haver realitzat en un forn de dimensions més grans. Per aquest motiu no descartem la possible existència de més d'un forn en l'àrea adjacent al solar del carrer Princesa explorat fins el moment i, en aquest sentit, d'altres estructures que conformarien el centre ceràmic, com els dipòsits de preparació i decantació de l'argila, la sala de modelatge de les peces, les àrees d'emmagatzematge, abocadors del material de rebuig, etc...

Pel que fa l'obtenció de l'aigua, l'abastiment es feia a través del pou UE 527 de planta circular i d'1 m de diàmetre. Estava excavat un nivell del segle I dC. (UE 540). Sabem que està en ús al llarg d'aquest segle i possiblement fins al segle II dC moment en que es dipositarà l'últim estrat d'amortització (UE 483).

Àmbit 2: Correspon a un gran espai central, d'uns 12 m d'amplada, del que s'han excavat més de 60 m². El mur que delimitava aquest àmbit pel nord-oest es va localitzar tant a la segona (UE 384) com a la quarta crugia (UE 512) i semblava tenir continuïtat cap a tramuntana. En la tercera no es va trobar, ja que passaria sota la zona que no s'excavà per motius de seguretat. Al nord s'hi trobava un segon mur molt malmès, perpendicular a l'anterior, que prenia una orientació cap a l'est. Aquest mateix mur presentava dues fases constructives, com mostren els dos tipus d'aparells utilitzats. Mentre que a l'extrem oest l'aparell era pedra seca o bé unida amb argila, a la zona més oriental els blocs es trobaven units amb morter de calç. El deteriorament del primer mur provocaria la construcció d'un segon mur, paral·lel, durant la segona meitat segle I i la primera del segle II. A l'alçada de la primera crugia es localitzà el mur de tancament, orientat est-oest, que s'allargava fins al límit nord-oest de l'església. Aquest espai de grans dimensions tenia un paviment o nivell d'ús format per argila i restes de calç piconada. La preparació d'aquest nivell estava formada per escòria i rebuigs de ceràmica (UE 518). Sobre el nivell d'ús (UE 581) es va localitzar un conjunt d'abocaments de *tegulae*, *pondera* i gran quantitat de fragments d'escòria de ceràmica.

Àmbit 3: Es trobava situat al nord-oest de l'àmbit 2 i al nord de l'àmbit 1. *A priori*, podria tenir les mateixes dimensions que l'espai central, doncs la seva llargada és de 9,76 m. No es va poder localitzar cap mur de tancament al nord ni a l'oest, ja que la superfície excavada va ser menor, uns 20 m². Al nord-est, l'àmbit estava delimitat per un conjunt d'àmfores Pascual 1 alineades i col·locades de forma invertida, és a dir, amb la vora reposant a terra. Les àmfores estaven disposades dins un retall d'uns 50 cm d'amplada i perpendicular al mur que separava els dos àmbits. Alineacions d'àmfores Pascual 1 s'han trobat en altres centres productors i les interpretacions han estat diverses³⁵. En el nostre cas i, coincidint amb altres autors, creiem que l'alineació d'àmfores del carrer Princesa funcionaria com a límit d'un espai o límit de contenció dels abocadors per al material de rebuig. Aquest sector funcionava amb un paviment d'argila piconada, situat a una cota de 2,50 m sobre el nivell del mar i, possiblement, arribaria des de la segona crugia fins a la quarta. Sobre aquest nivell, s'hi va documentar un abocament d'àmfores Pascual 1, algunes d'elles passades de coccio.

Àmbit 4: Situat a l'extrem nord-est de l'àrea excavada, es va documentar un nivell d'ús format per argila piconada en una superfície excavada de 7 m².

³⁵ Altres alineacions d'àmfores Pascual 1 han estat documentades en diversos jaciments i en cada un d'ells s'han interpretat de forma diferent. A Badalona, l'excavació de la zona artesano-industrial de la *domus* dels Dofins, a l'actual carrer Lladó, va posar de manifest l'existència de quatre filades d'àmfora Pascual 1 que, segons els excavadors, eren àmfores esperant ser omplertes amb el vi que es produïa en el mateix assentament. No descartem aquesta hipòtesi però pensem que s'haurien de considerar d'altres ja que, al nostre entendre, l'estructura que els excavadors consideren una possible premsa i que es trobava a tocar d'una de les alineacions, podria correspondre a la base, excavada al terra, d'un gran torn ceràmic, com els documentats al taller ceràmic de la Rue du Chapeau Rouge a Vaise, Lyon (Puerta, Rodríguez, 1987). També a l'àrea de *Baetulo*, al centre productor de Can Peixau, es van documentar 4 filades que comprenien un total de 79 àmfores Pascual 1, alineades i disposades de forma invertida, és a dir, amb la vora clavada al terra. Els excavadors interpretaren aquestes alineacions com a un sistema de murs de tancament per a abocadors, al igual que en el cas de les alineacions trobades a Dénia (Padrós, 1998). A Can Solaret (Mataró) una filada d'àmfores Pascual 1, col·locades també de forma invertida, es va interpretar com un límit de propietat (Gurrera, M., Gallemí, F., 1994). En un dels forns de la vil·la de Can Feu (St. Quirze del Vallès), es van recuperar unes vores d'àmfora Pascual 1 invertides que es van interpretar com tancats per a emmagatzemar el combustible necessari per a les coccions ceràmiques (Padrós, 1998).

FASE II. SEGLE II dC.

A partir de la segona meitat del segle I i durant la primera meitat del segle II dC podem situar una segona fase, ja que es documenten un conjunt de reformes en aquest centre. Malgrat tot, els àmbits que estaven en ús en el primer moment tenen continuïtat i tan sols pateixen lleugeres transformacions.

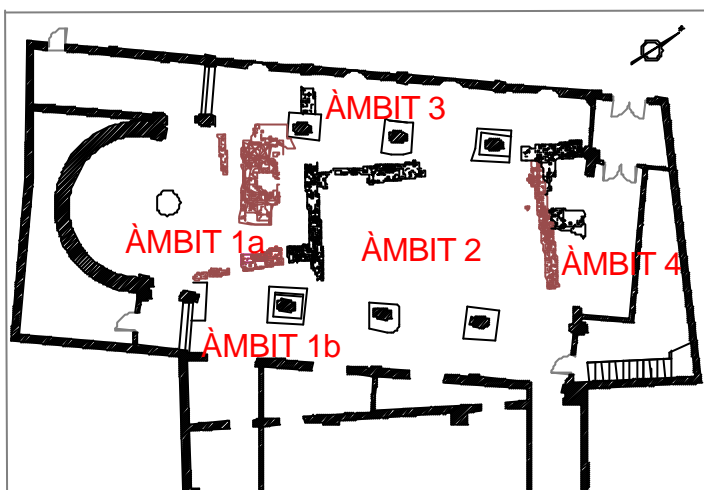

Àmbit 1: Es construeixen dos petits murs, un al sud (UE 470) i l'altre a l'oest (UE 536) i l'àmbit queda dividit en tres espais (àmbit 1a, 1b i 1c). En el primer, es destrueix el forn i sobre els estrats de rebliment d'aquesta estructura es construeix un cubeta de decantació d'argiles, feta amb *tegulae* (UE 548). A la superfície estaven disposades, de manera plana, 18 peces. Al voltant, tancant l'estructura, s'aixecava un altre conjunt, on només se n'han conservat quatre. El dipòsit feia un lleuger pendent cap al centre de l'estructura per tal de facilitar la depuració de l'argila i que les impureses es dipositessin al fons. Les dimensions de la cubeta eren de 3.5 m de llarg i més de 2 m d'ampla. En un curt lapse de temps aquesta estructura sofreix una petita reforma. Aleshores passarà a tenir unes dimensions menors de 2 m de llarg per 1.5 m d'ampla. En aquesta nova estructura, s'aprofità el mateix terra existent i es col·locaren unes noves parets, també de teules. Aquesta cubeta estava millor conservada i presentava quasi tota la paret de tancament, amb un total de 9 peces.

Un cop amortitzada la cubeta, (UE 489,553,554,558) aquest sector va perdre la seva funcionalitat industrial i passà a tenir un ús domèstic. Sobre la cubeta es construí un paviment d'*opus signinum* delimitat al sud i a l'oest per dos murs de

nova construcció que s'adossaven als ja existents. Al nord-oest s'hi localitzaren diversos nivells d'ús formats per argila i calç piconada, sota un dels quals es trobà un enterrament infantil (fase III) .

A l'àmbit 1b no s'hi va documentar cap estructura. La construcció de dipòsits i pous medievals i moderns havien modificat completament l'estratigrafia d'època romana.

L'àmbit 1c estava situat al sud-oest de la cubeta i un petit mur a l'oest el separava de l'àmbit 1a. Es documentà un pou de planta circular d'1 m de diàmetre. Estava excavat en nivells de la primera fase i en el terreny natural. Des d'aquest pou es deuria recollir l'aigua necessària per a la producció ceràmica.

Àmbit 2: S'observen lleugeres modificacions del mur que limita pel nord-est. Paral·lel i adossat al mur primerenc, se'n construeix un de nou. La resta es conserva inalterable.

Àmbit 3: Es conserven les mateixes dimensions que a la primera fase. L'abocament d'àmfores resta amortitzat per la construcció d'un paviment de terra i calç piconada. En canvi, en aquest nivell d'ús, s'observa un conjunt de retalls semicirculars per a l'encaix de *dolies*. A l'àmbit 4 no es va documentar cap reforma destacable.

La producció del taller ceràmic (fase I i II)³⁶

Com ja hem dit la gran quantitat de fragments d'àmfora de la tipologia Pascual 1 que s'han recuperat és molt representatiu, a més, molts d'ells estan passats de cocció. També, tot i que en menor quantitat destaca la presència de peces del tipus Dressel 2-4. Aquestes peces poden haver estat produïdes en aquest taller, tanmateix el forn localitzat no estaria destinat a la cocció d'aquests

³⁶ L'estudi de la ceràmica, sobretot la que fa referència la de les àmfores ha estat realitzat per Verònica Martínez qui ha realitzat també l'estudi arqueomètric. Aquests resultats es troben publicats a CASAS, J; MARTINEZ, V. 2006

contenidors de manera freqüent sinó que el seu ús seria la cuita de peces de ceràmica comuna com gerres, bols, vasos o peces de teler com *pondi*.

Els materials recuperats, àmfors, ceràmica comuna, material constructiu i peces de teler, són força significatius de la producció d'aquest centre ceràmic. La ceràmica comuna més representativa són els bols,

gerretes, ampolles, olles, tapadores i plats, entre d'altres³⁷. Les teules són el material constructiu més abundant i, finalment, destaca la troballa de gran quantitat de peces de teler, la majoria d'elles passades de cocció. La major part del material que podem associar a la producció d'aquest centre artesanal es va localitzar en l'amortització del forn i en els abocaments de *tegulae*, *pondera* (àmbit 2) i àmfors (àmbit 3).

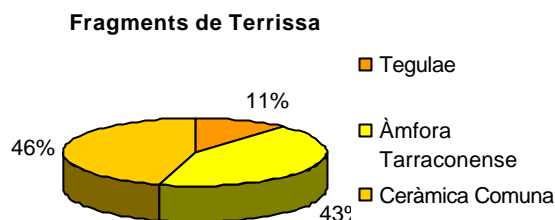

La ceràmica comuna

La major part de la ceràmica comuna d'època romana prové dels estrats d'amortització del forn ceràmic. El total de fragments recuperats és de 606, dels quals, 358 són fragments de bols, 59 gerretes,

algunes d'elles d'imitació de parets fines, 17 ampolles, 12 tapadores i 153 corresponen a recipients indeterminats. D'aquests, n'hi ha una quantitat important (364 fragments) que pensem no van acabar de coure's ja que presenten una textura molt porosa i una consistència flonja. La major part són bols, alguns d'ells de tipus Llafranc, de dimensions regulars, amb les parets

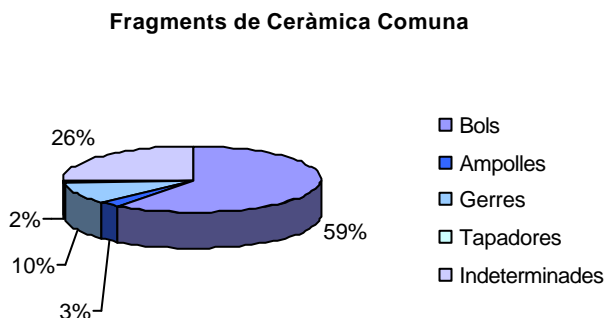

³⁷ No és del tot segura la fabricació de les olles i ampolles al taller del carrer Princesa. Només l'estudi arqueomètric d'aquests materials podria confirmar-ho.

lleugerament obertes a l'exterior i una vora amb perfil exvasat. Altres fragments responen a recipients de característiques semblants però la paret tanca cap a l'interior amb un perfil en forma de "C". Les gerres són contenidors de dimensions més grans que les peces anteriors i, generalment, van ser utilitzades per a contenir líquids. Trobem recipients amb una nansa i un bec que permetria la decantació del líquid que es trobava a l'interior. Aquestes gerres presenten un perfil troncocònic amb un llavi decorat amb incisions de bandes paral·leles. També s'han pogut recuperar fragments de gerres o gerros sense nansa ni bec. Són més estilitzats i de perfil en "S" amb el llavi diferenciat, arrodonit i lleugerament engruixit. Les olles presenten, generalment, un cos globular amb dues nanses a banda i banda, tot i que s'han trobat recipients que pertanyen a aquest grup i que no tenen agafadors. El coll és curt i diferenciat, les vores tenen un perfil exvasat, tot i que es detecten petites diferències, com llavis més arrodonits i engruixits i/o llavis arrodonits i allargats. Generalment, la paret exterior ha estat engalbada amb una pàtina de color negre o, en alguns casos, rogenca. Les tapadores, destinades a completar generalment una olla, tenen una forma baixa i les parets troncocòniques o bé planes. Presenten una vora arrodonida poc diferenciada i un agafador cilíndric a la part superior.

Les *Tegulae*

A l'àmbit 2 (segona crugia), es va localitzar un abocament de *tegulae* del qual es van recuperar 166 fragments, dels quals 53 són de vores i la resta són fragments indeterminats. N'hi ha un gran nombre que presenten decoracions incises. També cal destacar les teules que formaven part de l'estructura dels dos dipòsits de decantació d'argila, que presenten el mateix tipus de decoració i molt probablement haurien estat fabricades al mateix taller.

Els *pondera*

Cal tenir en consideració els *pondera* que han estat trobats. Tots presenten una forma paral·lelepípede i estan perforats amb un petit forat a la part més estreta. La majoria estan passats de cocció, presentant tonalitats verdes i grises i una

matriu força vitrificada. A partir de les seves dimensions, es poden agrupar en dos mòduls. D'una banda, els *pondera* grans es caracteritzen per tenir una llargada superior als 10 cm, una amplada de base d'uns 7 cm i uns 3 cm de gruix. El mòdul petit presenta entre 8 i 9 cm de llargada, uns 6 cm d'amplada a la base i uns 3 cm de gruix. D'aquestes peces destaca l'agrupació formada a partir d'una mala cuita i recollida en la UE 528

Les àmfores

La major part d'àmfores recuperades durant la intervenció arqueològica es trobaven als abocadors documentats a l'àmbit 3 (nord-oest de la segona crugia) i a l'alineació d'àmfores a l'angle nord. En aquests, s'han

documentat 451 fragments d'àmfora, dels quals 387 són amb forma indeterminada. S'han recuperat un total de 52 fragments de vores d'àmfora Pascual 1, 3 d'elles passades de cocció, i 12 pivots, dels quals un també presentava la matriu vitrificada. A més, es va trobar una peça d'àmfora Pascual 1 de perfil sencer. Dins dels nivells d'amortització del forn també es van localitzar 108 fragments d'àmfora tarraconense, dels quals, 106 són de forma indeterminada.

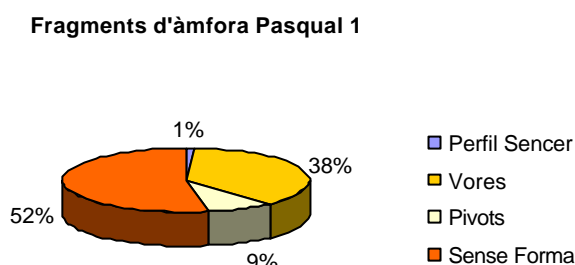

La inferioritat del tipus Dressel 2-4 podria explicar-se pel fet que les estructures corresponents a la seva fabricació dins el taller, en una fase lleugerament posterior a la fabricació de les àmfores Pascual 1, resten desconegudes fins al moment. Només l'amplitud de l'àrea excavada podria confirmar aquesta hipòtesi.

Les àmfores Pascual 1 tenen unes dimensions més petites que les àmfores Pascual 1 produïdes en altres centres de la Tarraconense. L'únic individu sencer recuperat presenta una alçada total d'1.1 m. La vora, d'uns 9 cm d'alçada i d'uns 12-13 cm de diàmetre, és força vertical i es separa del coll per

mitjà d'un petit esglaó. El llavi acostuma a ser semiarrodonit, amb l'extrem superior pla i entrant cap l'interior. L'alçada entre el llavi i l'arrencament superior de nansa és d'uns 12 cm. El coll és de forma troncocònica, més prim que la vora (10 cm d'ample) i força curt (uns 8.5 cm). La connexió del coll amb el cos és suau, sense marcar una carena pronunciada. El cos és de forma ovoide i es va aprimant fins tancar-se mitjançant un pivot massís, d'uns 20 cm d'alçada. El colze, de forma arrodonida, presenta una amplada d'uns 6-7 cm i projecta una nansa vertical gaire llarga (entre 18 i 20 cm). Les nanses són de perfil el·líptic (3 cm de gruix per 4 cm de longitud) i presenten un acanalat estret i poc profund al perfil exterior³⁸.

És important remarcar el fet que cap dels individus amfòrics del taller del carrer Princesa presenta cap inscripció epigràfica.

FASE III. SEGLE III dC.

En aquest moment sembla que, encara estan en ús gran part dels murs construïts entre la primera i la segona fase, a excepció de la UE 594 que havia quedat coberta per l'estrat UE 464.

Àmbit 1. Tot i que són pocs els nivells conservats d'aquesta fase, es detecta un canvi en l'ús de l'espai. Sembla que s'abandona la producció industrial, i interpretem que passa a tenir un ús domèstic. S'abandona definitivament la cubeta de decantació d'argiles i al nord-oest es dipositen diversos nivells d'ús formats per argila i calç piconada (UE 464 i UE 436), que s'adossen als murs UE 486 i UE 470, sota un dels quals es trobà un enterrament infantil. A la resta d'àmbits les modificacions sofertes són inapreciables i poc destacables,

³⁸ Les variables escollides per mesurar les diferents parts de les àmfores del carrer Princesa són les mateixes que empraren Buxeda i Gurt (Buxeda, Gurt, 1998: 202) per a l'estudi morfològic de les àmfores Pascual 1 dels tallers de Can Peixau (Badalona), Cal Ros de les Cabres (El Masnou), Ca l'Arnau (Cabrera de Mar) i de la ciutat romana de *Baetulo*.

FASE IV. SEGLES IV-V

En aquest període s'observa una gran transformació que afecta a la major part d'elements situats al nord-oest. Els murs UE 470 i UE 486 es mantenen en ús.

Sobre l'espai que ocupava la cubeta de decantació d'argiles (UE 548) s'hi construeix un dipòsit o *lacus* amb un paviment d'*opus signinum*. Aquesta estructura estarà delimitada pels murs UE 470, UE 486, UE 552 i UE 532. A la cara nord del mur s'hi recolza tot un conjunt de rebliments i nivells d'ús (UE 340, UE 382, UE 381 i UE 419).

La utilitat que desenvoluparà aquest edifici a partir d'aquest moment es difícil de precisar, ja que en aquests moments, sembla que tan sols queda un espai tancat des del mur UE 486 cap a migdia mentre que al nord no s'ha documentat cap element que delimiti cap estança, habitació o àmbit. És possible que la funció que es pugui atribuir a aquest espai durant aquest període sigui agrícola, ja que a l'extrem nord-occidental, en el retall UE 515, es va localitzar una peça, un *torculum* o premsa troncocònica amb un encaix circular a la part superior per introduir-se en la motllura on aniria ubicada. Aquesta peça però no va aparèixer *in situ*, sinó dins d'un rebliment (UE 516) d'un retall.

Tant l'aparició d'aquesta peça, tot i que descontextualitzada i la del *lacus* amb fons d'*opus signinum*, poden portar a pensar que ens trobem a prop d'un centre de producció vinícola. Tanmateix, a part d'aquests dos elements no hi ha cap altre indicatiu que permetin corroborar aquesta hipòtesis.

FASE V. SEGLES VI-VIII.

És un període de continuïtat respecte a la fase anterior, tanmateix a la banda sud-est no s'han localitzat nivells arqueològics d'aquest moment. Probablement l'estratigrafia alt-medieval els hauria fet desaparèixer.

A tramuntana del mur UE 486, les trinxeres realitzades per a la construcció dels murs medievals, no permeten relacionar els nivells d'aquesta fase amb la continuïtat de la construcció, perquè no podem observar si aquests nivells s'hi

adossaven. Però sembla molt probable que aquest mur encara estigués en ús amb els nivells UE 286, UE 314, UE 316 i UE 333. Aquests nivells junt amb els localitzats a la tercera crugia (UE 233, UE 367, UE 368, UE 369, UE 375 i UE 376) mostren una ocupació del lloc molt continuada amb la constant reparació dels nivells de circulació del moment.

Durant aquest moment a l'extrem occidental de l'àrea d'estudi s'hi construï un mur (UE 322) del qual tan sols se'n conservava la fonamentació. Tenia una direcció de nord a sud i era de pedra seca.

FASE VI. SEGLE XII-MITJANS SEGLE XIII

A partir de l'Alta Edat Mitjana es produeix un canvi significatiu en l'estructuració de l'espai d'aquesta part de la ciutat. Definitivament s'abandonen totes les estructures d'origen romà que encara podien estar en ús. A aquesta fase podem atribuir-li els murs UE 371 i UE 777 i els retalls UE 289, UE 293, i UE 404 i els estrats UE 370, UE 374, UE 388, UE 389 i UE 390 entre altres.

Els murs UE 371 i UE 377 formaven part de la mateixa estructura, el primer tenia una direcció de nord-oest a nord-est i el segon li era perpendicular i solidari. La particularitat d'aquestes construccions era que no tenien un parament fet de pedra sinó de tapia. Presentaven un sòcol de petits blocs de pedra disposats de forma regular i a sobre s'alçava el tapiat amb un revestiment o enlluït de calç.

No s'ha pogut identificar cap nivell d'ús que pogués estar relacionat directament amb aquestes construccions perquè l'estratigrafia no permetia observar la relació dels nivells d'ús identificats amb aquesta estructura. Tanmateix és possible que el paviment o nivell de circulació UE 389 formés part del sòl de la construcció. A l'exterior de l'edifici s'hi va localitzar un paviment de graves i morter de calç (UE 388) que també podria estar en ús amb aquest recinte tot i que la construcció de les estructures baix medievals havien malmès part de la seqüència estratigràfica que permetria establir-ne la relació.

A l'interior del recinte s'hi excavà un retall de planta circular i secció irregular, però de tendència cilíndrica que segurament fora utilitzat com a sitja. Mentre que a l'exterior s'hi excavà el pou UE 293 i una nova estructura d'emmagatzematge (UE 289) que es localitzava a la part occidental del solar.

D'aquesta manera l'espai quedava organitzat en dos àmbits clarament diferenciats. El primer estava delimitat pels murs UE 371 i UE 377 que formaven un recinte tancat, tot i que no s'han localitzat els murs de tancament situats a llevant i a migdia. I un segon àmbit exterior on es documenta la presència d'un pou i d'una sitja. És molt probable doncs que entre els segles XI i fins el XIII quan la trama urbana d'aquest sector de la ciutat s'està acabant de configurar, aquest espai tingui un ús agrícola.

FASE VIII. SEGLES FINALS XIII-XVI

Al llarg del segle XIII el poblament i la urbanització d'aquest sector de la ciutat comença a consolidar-se, ajudat pel tancament del recinte emmurallat. L'illa de cases que ocuparan aquest punt quedarà delimitada pels carrers del Boquer, de Montcada i Barra de Ferro. Al carrer Montcada s'hi concentraran riques mansions de classes benestants i mercaders.

Cal però, distingir entre els habitatges de grans dimensions dels alt estaments i noblesa que eren molt més rics i amplis amb les llars més menudes que normalment tenien l'espai dividit en dos: la zona dedicada a l'alimentació i la dedicada al descans. La documentació medieval anomena les cases amb diversos noms: *casa*, *casalicis* i *domus*. Aquesta última, sembla ser la que es referia a les cases situades en àmbits urbans, mentre que el mot *casa* es referia més aviat a una estança, per tant a una llar de petites dimensions i els *casalicis* podrien correspondre a edificis rústics.

La tipologia de les edificacions medievals era molt diversa i es podien trobar des de les grans *domus* construïdes amb pedra i moltes també amb torre i fins a les barraques amb encanyissats de les famílies més pobres. La major part de les cases eren però de tàpia, amb una planta baixa i pis, sovint també tenien golfes i la coberta solia ser a dues vessants. Moltes d'elles també tenien un

pati, hort o fins i tot estable. La part baixa sovint era destinada a l'activitat professional del propietari de la finca o bé hi dormien els servents, mentre que els pisos superiors eren reservats a l'ús domèstic.

Entre la segona meitat del segle XIII i inicis del XIV, a la part sud-est de l'illa es destruirà el recinte delimitat pels murs de tàpia alt-medievals. Es terraplenarà el terreny (UE 360) i es construirà un edifici de grans dimensions amb quasi 7 metres d'amplada i 12 de llargada. Els murs que delimitaran aquesta nau són: la UE 31 pel nord-oest, la UE 219 pel sud-oest i finalment la UE 243 al sud-est. El límit nord-est quedava fora d'àrea d'estudi. A banda i banda, adossats a les parets, s'hi recolzaren diversos basaments de pilars dels quals arrencarien els arcs que subjectarien la coberta que segurament fou de volta. Desconeixem per on s'accedia a l'interior de l'edifici, en cap dels tres murs descoberts fins ara es podia observar la presència d'una porta, per aquest motiu segurament es situaria a la façana que donava al carrer Boquer.

Seguidament es dipositarà un primer paviment de calç (UE 232) el qual s'anirà reformant al llarg de tot el segle XIV (UE 231, 274, 257, 252) i farà que la cota de circulació vagi pujant. El material recuperat d'entre aquestes estrats és molt abundant en ceràmica comuna vidrada, amb peces amb verd gòtic i sobretot destaca la gran quantitat de ceràmica verda i morada amb un repertori ampli de plats i escudelles.

En aquest mateix moment, s'adossarà un pou de planta quadrada a la l'extrem occidental de la cara externa del mur de façana UE 31. En el seu interior destaca la presència d'una canalització d'un desaigua i diversos fragments de ceràmica morada.

No és fins a partir de mitjans del segle XIV que l'espai que se situava al nord-est d'aquest gran edifici s'edifica completament amb la construcció de tres finques més. En aquest moment doncs, acabarà de quedar perfectament definida la part oriental de l'illa de cases que definien els carrer Boquer, Montcada, Barra de Ferro i Candeles. Amb l'espai dividit a partir de quatre finques, la primera corresponia a la nau gòtica construïda entre finals del segle

XIII i principis del XIV i la resta se succeïen al nord-oest des de finals des de mitjans XIV i XV:

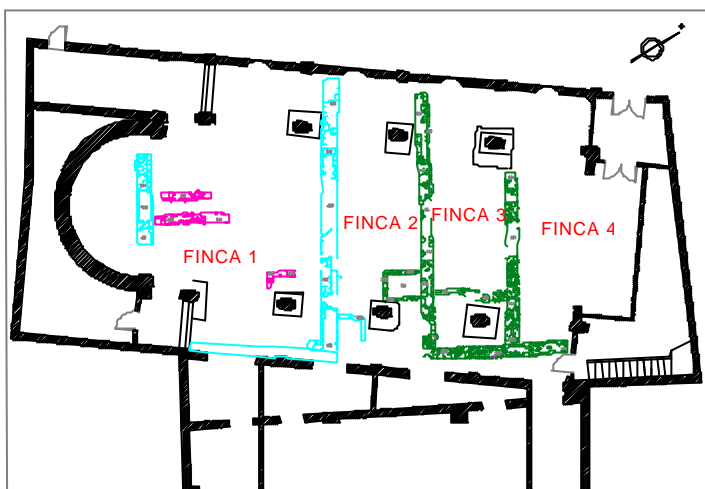

Finca 1. A l'edifici gòtic s'amortitza el nivell d'ús UE 231 i es documenten un conjunt de nous paviments fets de terra rubefectada i amb gran quantitat de cendres i carbons que es poden situar en un horitzó cronològic d'entre el segle XV i XVI. Paral·lelament es bastirà un forn o llar a ponent de l'habitació i dos murs: la UE 208 i la UE 209 situats a la meitat sud-est. La seva utilitat és desconeguda. A l'extrem nord s'hi excavarà un pou d'aigua amortitzat al segle XIX (UE 29). També s'han identificat diversos retalls de formes irregulars i circulars on s'hi encaixarien estructures de fusta. En aquests moments la part baixa d'aquest edifici passarà a tenir un ús clarament domèstic i sobretot de cuina. Segurament la part que s'ha conservat d'aquest edifici era destinada a l'estable i als servents³⁹, els pisos superiors han desaparegut per les construccions posteriors per tant desconeixem quins usos deuriem tenir aquests espais.

A jutjar per les grans dimensions d'aquests habitatge, els seus propietaris haurien de ser una de les famílies patrícies, nobles o bé benestants que aniran a viure prop de l'eix que formava el carrer Montcada

Finca 2. Primerament es diposità un rebliment per tal d'anivellar el terreny (UE 220) en el qual es fonamentaven les parets que la delimitaven. Alhora s'amortitzà definitivament el pou UE 259 i es bastí un nou dipòsit (UE

³⁹ Batlle, C; Vinyoles, T. 2002. pp 117-130.

240). Els rebliments del seu interior mostraven dues fases d'amortització, la primera del segle XVI i la segona del segle XVII. Aquesta segona *domus* estava definida pel mur UE 31 al sud-est i el mur UE 85 al nord-oest. El mur sud-oest havia desaparegut per una reforma posterior, mentre que el mur de façana del carrer Boquer no s'havia descobert ja que quedava fora de l'àrea objecte d'estudi.

Tot seguit es diposità el paviment UE 205 format per terra piconada que seria utilitzat fins entrada l'època moderna.

Aquesta casa tenia unes dimensions menors que l'anterior. L'amplada era de 3,50m aproximadament, gairebé la meitat de la finca 1. La llargada era pràcticament igual, també uns 12 metres de llargada. La situació d'aquesta casa també permet pensar que sigui d'una família benestant, tanmateix les seves dimensions molt més reduïdes fan pensar que la família propietària no tenia els mateixos recursos econòmics que els de la finca 1. Potser fos la casa d'un menestral, un mercader o botiguer, etc...

En aquesta ocasió, també es conservava únicament la part baixa de l'edifici, i no hi havia cap evidència dels seus usos.

Finca 3. Primerament, també es diposità un rebliment per tal d'anivellar el terreny (UE 348), tot seguit es construïren els murs UE 280 i UE 307 corresponents a la paret nord-oest de la casa, el primer, i al sud-oest, el segon. Les seves dimensions eren pràcticament idèntiques a les de la finca 2. uns 3,50 metres d'ampla per uns 12 de llarg.

Tot seguit es diposità un primer nivell d'ús de calç piconada (UE 347). També es bastí un muret (UE 324) que dividia l'espai interior en dues parts. Tot seguit i per tal de construir un nou paviment es diposità la capa UE 281 i tot seguit el paviment de calç UE 279, el qual quedà amortitzat definitivament abocant-li el rebliment (UE 269).

Finca 4. Ben poca cosa sabem de les vicissituds que afecten aquesta tercera *domus* durant aquest període cronològic, ja que tan sols s'ha documentat el mur de tancament sud-oest UE 280 i el situat al sud-oest (UE 307). La situació del mur que havia de trobar-se al nord-est quedava fora de

l'àrea d'estudi així com el del carrer Boquer. No s'han conservat els nivells d'ús o paviments que haurien quedat destruïts per reformes posteriors.

Així doncs, entre finals del segle XIII i XV queda definitivament estructurada l'illa de cases que s'obrien al Boquer. A la resta de l'illa, la recerca documental⁴⁰ permet pensar que existia una estructuració semblant de petites finques que al segle XVI s'agruparan per construir un gran casal noble. Primerament es construeix un gran edifici, d'estil gòtic, amb grans arcades a l'interior que definien un gran espai. En aquest primer moment no existia cap edificació a la banda nord-occidental. A tall d'hipòtesis podem suposar que era una zona d'horts o pati potser propietat de la mateixa finca. Uns anys després, potser, els amos es veiessin obligats a vendre part d'aquest terreny i s'inicià la construcció de tres finques més, de dimensions més petites que potser es puguin atribuir a famílies no tan benestants, com menestrals o petits comerciants.

FASE IX. SEGLES XVII- PRIMERA MEITAT DEL SEGLE XVIII

Durant aquest període l'estructuració de l'espai continua fent-se a partir de les quatre finques edificades durant la Baixa Edat Mitjana. Es construeix un pou (UE 133) a l'angle sud de la finca 1. Al costat s'hi construeix un dipòsit o fossa (UE 59) amortitzat durant el segle XVIII i encara més a ponent, aprofitant l'angle que formaven les parets UE 31 i UE 219, una nova fossa sèptica (UE 98) amb el conducte corresponent per on recollia les aigües residuals. Del material recollit durant l'excavació del farciment d'aquest dipòsit destaca la

⁴⁰ L'estudi històric-arquitectònic realitzat per l'empresa Veclus permet resseguir breument les vicissituds de les finques de tota l'àrea que composava l'illa de cases del carrer Boquer, Montcada, Barra de Ferro i Candales. La hipòtesis que plantegen és que al carrer Boquer, a la finca núm.12 existien tres finques que posteriorment es reagruparen en una de sola. Aquest fet els planteja la possibilitat que a la del núm. 8 passí un fet semblant. Tanmateix l'estudi arqueològic ha mostrat com, originàriament, ja era un sol edifici. A la part de la parcel·la del carrer Princesa formava part d'una de les finques nobles d'aquest sector de la ciutat que sembla configurar-se al segle XVI, ja que és en aquest moment quan es documenten diverses transmissions i la unificació de 4 designies. La part que ocupa l'actual edifici del Carrer Princesa, 21 correspondria al pati o horts d'aquest casal. Tanmateix la intervenció arqueològica realitzada el 2002 no va aportar informació complementària ja que la construcció d'un soterrani havia destruït tota l'estratigrafia.

presència de ceràmica blava de Poblet que situa el moment final d'amortització entre finals del segle XVII i principis del XVIII. Són pocs més els elements que han perviscut d'aquesta fase. Tan sols queda destacar la construcció de diverses clavegueres durant la primera meitat del segle XVIII que desguassaven cap al nord-oest . La resta d'elements d'aquest període no s'han conservat.

A la finca 2 s'amortitzarà definitivament el dipòsit UE 240. A la casa adossada s'amortitzarà definitivament el muret UE 324 i s'aixecarà una petita rampa de pedra que permetria l'accés a l'interior de carruatges o animals. Paral·lelament sota els nivells d'ús corresponents, es documentà la construcció d'una claveguera de maons (UE 92). Finalment en el darrer dels habitatges tan sols s'ha pogut observar la construcció del pou UE 310.

La documentació històrica parla de l'agrupació de tres habitatges entre finals del segle XVII i principis del XVIII. Aquesta unió corresponia a la finca situada al núm.12 (A.A.D.D. 2002)⁴¹. Arqueològicament es podia comprovar aquesta unió amb el bastiment d'un mur paral·lel al 31. Alhora es reforma el mur que tancava l'edifici pel sud-est, de manera que les tres cases de dimensions més petites quedaran definitivament unides.

FASE X. SEGONA MEITAT XVIII- PRIMERA MEITAT SEGLE XIX.

El 1735 Josep Smandia adquiria un gran casal del carrer de la Barra de Ferro. Uns anys més tard, el mateix Smandia assolia la propietat de les cases de la part posterior que donaven al carrer d'en Boquer. Eren tres antigues cases que havien conformat la propietat del carrer Boquer 12 i pertanyien a Jaume Dalmau. Tanmateix sembla ser que l'adquisició d'aquesta nova propietat no significà l'ampliació del gran casal del carrer de la Barra de Ferro perquè el

⁴¹ La major part de referències històriques a les quals fem referència s'han extret de l' *ESTUDI HISTÒRIC, ARQUITECTÒNIC I ARQUEOLÒGIC DE L'ANTIC CASAL DE LA FAMÍLIA CROS I ESGLÉSIA DE SANT CUGAT DEL REC, AL CARRER PRINCESA 21 I CARRER BOQUER 8-12 (CIUTAT VELLA, BARCELONA)* realitzat per ATICS.S.L i VECLUS el 2002.

1746 Smandia establí les propietats del carrer Boquer en favor de Sebastià Paludarias.

A finals del segle XVIII, concretament entre el 1774 i el 1798, es documenten diverses modificacions i reformes realitzades pels hereus de Sebastià Paludarias que afecten a aquestes tres cases. Les obres significaren l'obertura d'una finestra, una nova porta, s'aixecaren dos pisos fins a arribar a una quarta planta i es posaren balcons a la façana. Malgrat que no quedi cap pervivència en alçat d'aquesta reestructuració, arqueològicament suposem que la reorganització de la part interior de la finca 1 i algunes reformes de la finca 3 i 4 corresponen a aquest moment: A l'espai ocupat per la finca 1 s'amortitza el pou UE 203, i sobre el paviment de morter de calç (UE 205) se'n construeix un de nou de cairons, que es basteixen unes escales per accedir al pis superior i dos envans UE 32 i UE 83 fan que la sala quedi dividida en tres espais.

A la finca 2 tan sols trobem la construcció d'un pou de planta circular al voltant d'una estructura de funcionalitat indeterminada i finalment la darrera de les finques es pavimenta també de nou amb un sòl de cairons i un envà que dividia l'espai interior en dues parts.

El 1784 la finca 1, que en aquells moments era propietat del pastisser Maurici Prat també havia estat reedificada. Tampoc consten testimonis en alçat d'aquesta reforma, i gairebé ni arqueològics. Tan sols podem atribuir a aquest moment la construcció dels desguassos UE 6, UE 14, UE 41, UE 66 i UE 67.

FASE XI. SEGONA MEITAT SEGLE XIX I PRINCIPIS DEL XX

El 1783 els hereus de Josep Smandia decideixen fer un establiment emfitèutic de la seva propietat del Carrer de la Barra de Ferro i el passadís que donava sortida a la finca del Carrer d'en Boquer 12, a canvi d'un cens anual de 1.000 lliures de Barcelona. El nou adquiridor fou Francesc Gomis, comerciant de teles i que es comprometia a invertir 8.000 lliures en un termini màxim de 8 anys en obres de millora o reedificació de la finca. Tanmateix no tardà tant a dur a terme aquestes reformes i el 1791 fa constar al consistori la necessitat de dur a

terme una remodelació del casal, el qual esdevingué un dels edificis més sumptuosos de la ciutat (vegeu estudi històric).

L'obertura del Carrer Princesa entre el 1853 i 1860 comportà serioses modificacions a la finca del gran casal situat al carrer de la Barra de Ferro ja que partia la propietat en dues parts, a banda i banda del nou vial. A la banda septentrional quedà format un nou solar urbanitzable. Alhora Francesc Gomis mantenia un litigi amb els propietaris de la finca del carrer Boquer 12 pel passadís existent entre ambdues propietats. Finalment es resolgué en favor del propietari del carrer Boquer i quedava definitivament definida la nova parcel·la de la casa del carrer Princesa, 21. Poc després morí Francesc Gomis.

Els seus hereus vengueren la propietat a Joan Cros, un industrial fabricant de productes químics, el qual feu edificar un edifici de quatre plantes. Joan Cros hi establí tant la seu social de l'empresa com la seva vivenda.

El 1863 Amadeu Cros fill de Joan Cros intensificà l'expansió de l'empresa amb la qual cosa adquirí les propietats del carrer Boquer 12, amb l'objectiu d'utilitzar-la com a magatzem. Enderrocà les construccions existents i inicià la construcció d'un nou edifici de planta baixa i primer pis. El 1871 compraven la finca número 10 del carrer Boquer, que també s'enderrocà per a construir un edifici que seguia les característiques de l'obra anterior i finalment el 1905 es comprà el darrer dels habitatges que mancaven per completar l'estructuració de la parcel·la amb la forma actual.

Arqueològicament, les reformes realitzades el 1863 es fan paleses a través de la construcció de sis basaments de pilars (UE 51, UE 52, UE 87, UE 212, UE 218 i UE 302) fets de maons i de gran solidesa, sobre els quals descansava una fonamentació a partir de la qual s'aixecaven les columnes, probablement de ferro i que subjectarien tota l'estructura de l'edifici. Destaca la presència de riestes tan sols en les columnes UE 51, UE 52 i UE 218 que estaven situades a la banda nord-est. Les fonamentacions de la banda contrària no deurién necessitar aquest reforç. Paral·lelament es bastirà un nou sistema de canalització de totxo que recollia les aigües residuals i les conduïa cap al carrer Boquer. A la part oest es construiran dos pous (UE 305 i 306). El límit sud-

oriental d'aquest nou edifici el marcava el mur UE 31 d'origen baix medieval però que estarà en ús fins que el 1871 s'inicien les reformes que afectaran a aquesta part de la parcel·la.

El projecte d'enderroc i construcció de la casa del carrer Boquer 8 a partir del 1906 es concreta arqueològicament amb la presència d'una riosta que creuarà la casa de nord-est a sud-est, a migdia es construirà un soterrani pel qual s'accedirà mitjançant unes escales (UE 70) i al sud-oest un mur (UE 43) que adossat a la fonamentació servirà també com a paret d'aquest soterrani

FASE XII. SEGLE XX

Durant la Guerra Civil l'edifici va patir un enderroc, possiblement a causa d'algun bombardeig. La família Cros abandonà definitivament la finca i la va vendre a l'església l'any 1943.

El 1944 s'iniciaren els treballs de construcció de l'església data que quedà constatada en el pergamí localitzat a l'interior de la pedra fundacional (UE 71). La decoració de l'absis s'acabà el 1957 i el 1960 encara s'havia d'acabar l'Altar Major.

8. Conclusions

L'excavació arqueològica del jaciment del carrer Princesa 21-Boquer 8-12 de Barcelona permet observar una ocupació quasi ininterrompuda del lloc des de la primera meitat del segle I dC fins als nostres dies. La seqüència estratigràfica estudiada mostra una successió d'estrats que situen el moment inicial d'ocupació durant el segle I dC i finalitzen al segle XX amb la construcció i remodelació de l'edifici actual.

La intervenció ens permet assegurar l'existència d'un taller ceràmic d'època altimperial, del qual s'ha conservat un forn de planta circular i part de les estructures adjacents destinades a la producció ceràmica. La gran quantitat de material ceràmic recuperat en els diferents abocadors, alguns d'ells poc cuits i d'altres passats de cocció, juntament amb l'abundant presència d'escòria ceràmica i de rebutjos de cocció, confirma aquesta hipòtesi.

El context cronològic i espacial en el que es situa el funcionament del taller ceràmic, durant els segles I i II dC, està estretament relacionat amb la fundació i l'evolució històrica de la ciutat de *Barcino* i del seu *ager* circumdant. Recordem que la fundació de la colònia *Iulia Augusta Favencia Paterna Barcino*, al voltant de l'any 10 aC, s'insereix dins el programa de reformes que August realitzà a *Hispania*, i va originar grans transformacions en el sector central del Pla de Barcelona (Palet, 1997: 111; Ariño, Gurt, Palet, 2004: 170).

La recerca arqueològica realitzada fins el moment estableix dues fases en el funcionament d'aquest taller. El forn circular funcionà durant la primera fase i estaria en relació, doncs, amb els nivells trobats a l'espai central, amb l'abocador de *tegulae* i amb l'alineació i l'abocador d'àmfores Pascual 1 de l'àmbit 3. El dipòsit de decantació d'argiles i el pou d'extracció d'aigua funcionarien durant la segona fase, confirmant una evolució en l'organització de l'espai però, igualment, la continuïtat del funcionament del taller ceràmic.

El seu emplaçament al Pla de Barcelona era idoni per a portar a terme aquesta activitat industrial. La facilitat d'obtenció d'argiles, aigua i combustible en la mateixa zona, necessaris per a la fabricació de ceràmica, queda evidenciada pel caràcter argilós dels sediments, i per la confirmació de l'existència de pous

d'extracció d'aigua, com s'ha documentat tant en aquest taller com a l'assentament de l'Avinguda Cambó - Mercat de Santa Caterina (Aguelo, Huertas, Puig, 2005; Aguelo, Carreras, Huertas, en aquest volum). Tanmateix, la seva localització en un medi urbà, a les portes de la colònia i el fàcil accés a les vies de comunicació, li degueren facilitar l'aprovisionament de les matèries primeres necessàries i la distribució dels productes manufacturats. La proximitat amb la línia de costa propiciaria la sortida comercial dels productes manufacturats per via marítima, cap als centres receptors de la Mediterrània occidental (Palet, 1997: 166-177). Per això, pensem que *Barcino* degué funcionar com a centre redistribuïdor de les ceràmiques i del producte envasat a les àmfores, el vi.

L'àrea suburbana de l'antiga *Barcino* jugà un paper fonamental en l'activitat econòmica de la ciutat durant l'altimperi. En aquest sentit, la instal·lació del taller del carrer Princesa, amb un fàcil accés a la ciutat, a la seva activitat portuària i a les vies de comunicació més importants, així ho demostra. L'aparició d'aquesta indústria ceràmica s'ha de relacionar, doncs, amb les necessitats de la ciutat i amb el desenvolupament econòmic del moment, estretament vinculat a la producció i exportació de vi. Aquest fet justificaria les funcions de la colònia com a centre de les relacions socio-econòmiques i element estructurador del territori. Dins aquest context cal situar el centre ceràmic, enquadrat dins el *suburbium* nord-est de la ciutat romana i ubicat just al costat de l'eix de comunicació més important de la ciutat, la Via Augusta. Aquesta via descendia des d'*Iluro* i *Baetulo* cap el sud, vorejant el litoral fins arribar a *Barcino*, i es dirigia cap a l'estret de Martorell resseguint el curs del riu Llobregat⁴². Un cop passat el riu Besòs i abans d'arribar a la ciutat, però, la Via Augusta rebia dues vies secundàries, una pel nord, des del corredor de Montcada i l'altre pel nord-oest, que comunicava amb la Serralada Litoral per la Vall d'Hebró, permetent la comunicació amb l'interior. Un cop creuava la ciutat romana, una bifurcació d'aquesta via permetria, al mateix moment, accedir al port a redós de la muntanya de Montjuïc (Palet, 1997; Ariño, Gurt, Palet,

⁴² Seguint la terminologia utilitzada per J. M. Palet (1997) en l'estructuració de la xarxa viària del Pla de Barcelona, ens referim als itineraris 11 i 13. El seu pas a la façana nord de la ciutat es pot resseguir en els actuals carrers Carders-Corders-Bòria-Llibreteria.

2004)⁴³. Aquesta suma de comunicacions fa extraordinàriament interessant la ubicació d'un barri industrial tot just a les portes de la ciutat i en contacte amb la Via Augusta i les seves derivacions cap els espais per on s'estenia la *pertica* de *Barcino*.

Formant part d'aquest sector *extramurs* cal destacar altres estructures contemporànies, com l'altre possible taller ceràmic, situat a l'Avinguda J. Cambó - Mercat de Santa Caterina (Granados i Rovira, 1987: 128; Granados, 1991: 159; DD.AA., 1993; Aguelo, Huertas, Puig, 2005: 19) i la vil·la de la plaça Antoni Maura (Granados, 1991: 170)⁴⁴. La presència de dos possibles tallers ceràmics tan propers podria indicar l'existència d'una àrea especialitzada en la producció ceràmica en aquest sector de la ciutat romana⁴⁵.

Les diverses estructures aparegudes permeten entreveure com segueixen una orientació força similar a la determinada com la possible estructura interna de *Barcino*. Això significa que no coincideixen amb l'orientació que presenten els *limites* de la *centuriatio* establerta per Palet (Palet, 1997). Tampoc coincideixen amb l'orientació proposada per les estructures contemporànies aparegudes a l'Avinguda Cambó-Mercat de Sta. Caterina (Palet, 1997; Ariño, Gurt, Palet, 2004; Aguelo, Huertas, Puig, 2005). El fet que les estructures del taller del carrer Princesa coincideixin amb les estructures internes de la ciutat ens podria indicar l'existència de la perllongació d'un mateix model urbanístic a l'interior i a l'exterior de la ciutat.

⁴³ Itinerari 8 en J.M. Palet, 1997.

⁴⁴ Igualment, excavacions més modernes en àrees properes han posat de manifest l'ocupació de l'extraradi de la ciutat romana de *Barcino* i de l'espai adjacent al solar que ens ocupa, ja des d'època ben antiga. Ens referim a les troballes del carrer Montcada, del carrer Carders i del mateix carrer Boquer.

⁴⁵ Fins l'actualitat, alguns autors han constatat la presència de dos altres possibles tallers ceràmics altimperials a la zona de Montjuïc (Granados, Rovira, 1987: 128; Granados, 1991: 151). Malgrat tot, creiem que la documentació que es disposa actualment no mostra indicis arqueològics suficients com per considerar-los centres de producció ceràmica. Ens referim, d'una banda, a les restes de l'Estadi, excavades el 1929 durant les obres de l'Estadi i, d'altra banda, a les restes de Nostra Senyora del Port, excavades l'any 1984. L'única documentació disponible sobre les intervencions a l'Estadi són unes fotografies dipositades a l'Arxiu Fotogràfic del MHCB, que mostren unes sitges amortitzades per un dipòsit. A la vil·la romana de Nostra Senyora del Port es van documentar gran quantitat d'àmfores, *dolia* i teules disperses per tota l'àrea excavada, així com gran quantitat de material de rebuig reutilitzat en la construcció d'unes termes. Malgrat tot, no hi ha constància de cap resta que es pugui associar a un taller ceràmic.

Sembla ser que a partir del segle III dC hi ha una certa continuïtat en l'ocupació dels espais anteriors de la ciutat de Barcelona, tanmateix en el cas del taller ceràmic els resultats de l'excavació mostren la fi de l'ús d'aquest espai com a centre de producció terrissaire ja que s'amortitza de manera definitiva la cubeta de decantació d'argiles i el pou d'on es recollia l'aigua utilitzada pel taller, alhora els diversos abocaments d'àmfores i *tegulae* també són definitivament amortitzats. De totes maneres la major part de les estructures muràries continuen essent utilitzades. I els àmbits delimitats durant els dos segles anteriors presenten pràcticament el mateix aspecte. És força difícil saber exactament quin ús es dona a l'edifici en aquest moment, la presència d'un enterrament infantil a l'oest de l'àmbit ens pot fer suposar que passi tenir una funcionalitat domèstica ja que no són estranyes les inhumacions infantils en els patis o habitacions de les llars que són poc utilitzades (Castanyer, P, Tremoleda, J. 1999: 132).

En els tallers de producció propers al del carrer Princesa també es documenta l'inici d'un canvi en la utilització d'aquest espais deixant enrera la zona industrial. El cas de la intervenció de Santa Caterina (Aguelo J, Huertas, J. Puig, F. 2005) és un exemple, tot i aquest canvi significatiu la parcel·lació de la propietat no s'altera, tal i com també passa en el cas del centre productiu del carrer Princesa. Moments més tard als voltants de la ciutat s'inicia la instal·lació d'àrees funeràries que es consolidaran a partir del segle IV en endavant (Bordas, A, 2002).

D'aquesta manera s'entra en el segle IV. La ciutat, lluny d'entrar en decadència mostra aspectes que permeten parlar de puixança i creixement. És en aquest moment que les muralles que encerclaven la ciutat són refetes per un nou sistema de fortificació més monumental. Alhora la progressiva cristianització de la societat fa néixer els primeres edificis de culte cristià i les necròpolis situades extramurs, generalment al redós de les principals vies de comunicació, s'estenen progressivament. A prop de les estructures del carrer Princesa es situen una gran àrea d'enterraments al nord de l'eix viari format pels actuals carrers Bòria-Corders-Carders.

El canvis polítics que afecten el territori a partir d'aquest període es consoliden ja a partir del segle V quan l'arribada del poble visigot fa que *Barcino* assumeixi un paper preponderant tan en l'aspecte polític com en el religiós, no només s'instaura el bisbat sinó que progressivament a l'extraradi de la ciutat neixen diversos monestirs.

El *suburbium* progressivament anirà canviant d'aspecte, com ja hem dit amb l'augment en extensió i densitat de les necròpolis que es situen extramurs. L'estudi arqueològic realitzat al carrer Princesa mostra una continuïtat evident en l'ocupació del lloc, ininterrompuda des de la instauració del taller ceràmic, tantmateix la funcionalitat de l'espai ha variat notablement. Ja durant al segle III es podia parlar d'un abandonament definitiu del taller de terrissa, ara la major part de les estructures muràries deixen d'utilitzar-se definitivament a excepció d'un sol mur. Aquesta zona quedarà com un gran espai obert ja que no es constata la construcció de noves dependències que reorganitzin el lloc. Sols un petit mur de pedra seca a l'extrem nord-est del solar es pot atribuir a aquest període. A més aquesta nova construcció varia notablement l'orientació respecte a les construccions anteriors, ara segueix una clara alineació de nord a sud. Aquest nou element però més que d'un edifici sembla ser més propi d'un mur de feixa.

La localització d'una premsa o *turculum*, tot i que descontextualitzada pot donar indici de les activitats que es duïen a terme en aquest sector o en un radi aproximat, al menys des de finals del segle IV fins el VI aproximadament. És possible pensar que durant la tardoantiguitat aquesta zona estigui orientada a la producció vinícola o bé estigués orientada a l'agricultura. Tot i la proximitat de grans àrees funeràries prop del jaciment del carrer Princesa, sembla que aquesta zona concreta en queda fora.

En els segles que van des de l'XI en endavant les ciutats desenvolupen un creixement urbà sense precedents i que dibuixarà una nova forma d'organitzar el poblament. El nou ordre feudal que s'imposa reorganitza la societat en un ampli ventall d'aspectes.

La situació de puixança que *Barcino* havia anat experimentant anteriorment es consolida gràcies al creixement econòmic basat en gran part a la producció agrícola que permet una expansió de la ciutat. A fora les muralles començaran a aparèixer els primers nuclis habitats situats al llarg de les principals vies d'accés. Alhora, el sorgiment de monestirs experimentat durant els segles passats prèn, ara, un nou impuls, i els edificis religiosos a extramurs augmentaran considerablement, alguns d'ells fent aparèixer villes noves al seu redós.

També s'instauraran nous mercats a l'exterior de les muralles, generalment a prop dels principals camins. Neix el Mercadal, documentat per primera vegada el 989, situat en una de les portes de la muralla i de l'eix format per carrer Bòria-Corder-Carders. Es comença doncs a constatar una consolidació d'aquesta zona com a àrea important en l'activitat comercial de la ciutat.

Les primeres notícies de l'existència de poblament puntual a la zona que ens ocupa daten del segle X. Quan es configura i construeix el traçat del Rec Comtal per tal d'acabar d'organitzar el paisatge i la futura colonització del seu territori més immediat amb activitats i usos industrials. A la vora del Rec s'establiren artesans i gremis que necessitaven l'aigua per als seus processos productius.

A partir del segle XII es pot començar a documentar més detalladament la urbanització de l'àrea objecte d'estudi. Dos són els fenòmens que es van produir en aquella centúria i que van determinar el desenvolupament urbà del sector. Per una banda la cessió comtal de terres als nobles que ajudaren a Ramon Berenguer IV en la presa de Tortosa i que es troba a l'origen del carrer de Montcada (1148). Per altra banda la construcció de l'església d'en Marcús i també el desviament de la riera dita del *Merdañar* fins al Rec Comtal, identificada en el traçat dels actuals carrers de Boquer i Assaonadors. Els límits de l'àrea d'excavació no han permès descobrir aquesta riera, però sí que es constata la presència de noves construccions que deixen completament enrera els vestigis de la tardoantiguitat.

L'aspecte que presenta el solar del carrer Princesa durant aquest moment no permet parlar d'inici d'urbanització, ja que la major part d'elements que poden datar-se entre el segle XI i mitjans del XIII són bàsicament agrícoles amb la descoberta de dues sitges i un pou per a l'extracció d'aigua. L'únic element constructiu són les restes d'una paret de tàpia, hem de suposar de planta quadrada tot i que no s'han pogut posar al descobert els límits sud i oest. Cal suposar, doncs, que tot i els primers símptomes d'urbanització que viu aquest sector de la ciutat durant aquest període, encara no s'ha concretat la nova trama urbana i per tant, és possible que la principal activitat encara sigui el conreu.

Amb tot, les estructures descobertes que pertanyen a l'alta edat mitja ens aporten nombroses preguntes, perquè desconeixem quin és l'ús concret de l'edifici emmarcat en les parets descobertes. No sabem si són les restes d'una antiga casa o bé està associada a l'activitat agrícola, i per tant el pou i la sitja situada al nord-est siguin elements adjacents a la construcció.

És a partir de finals del segle XIII quan ja sí que l'illa de cases que es situarà en aquest punt començarà a tenir un nou aspecte que permet parlar de nova trama urbana. Durant aquest moment, però, sols es basteix un edifici d'una sola nau, però de dimensions considerables, amb unes arcades que el fan força singular ja que la seva llum supera els 6 metres. Entre el segle XIII i XIV els grups socials existents a la ciutat s'agruparen en diverses zones. Barcelona es dividí en quaters que seguien les línies de les antigues vies romanes *cardo* i *decumano*. El solar del carrer Princesa, 21 quedà en el quarter del Mar, el qual presentarà una major densitat de població i alhora és on concentrarà més riquesa. El carrer de Montcada serà el vertebrador de noves cases nobles. És en aquest context que situem l'edificació de la nau d'estil gòtic documentada. Les seves dimensions fan pensar que els seus propietaris pertanyin als estaments nobles. El comerç i el creixement de l'artesanat amb l'aparició dels oficis esdevindrà una font de riquesa important. Molts comerciants s'enriquiran notablement a partir d'aquest moment i voldran edificar cases nobles que s'adiguin al seu nou estatus, per tant no es pot descartar la possibilitat que la propietat de la nau gòtica sigui d'un d'aquests nou rics.

Durant el segle XIV i XV Barcelona configurarà de manera definitiva la seva estructura física amb la construcció del nou traçat de muralles. L'illa objecte d'estudi es defineix al fogatge de la ciutat de Barcelona del 1363 la qual estava delimitada pel carrer Boquer, Montcada, Barra de Ferro -antigament Novell- i Candeles. És en aquest context cronològic que al carrer Princesa, 21 es bastiran noves cases, ara de dimensions menors adossades a la nau gòtica. L'aparell constructiu d'aquests nous edificis mostra una menor qualitat, els carreus utilitzats no estan tan ben escairats i les filades són més irregulars. Això mostra com els seus propietaris no ostentaren una situació econòmica tan favorable com la dels de la construïda al segle XIII. És possible doncs que les noves finques construïdes siguin propietat de menestrals o artesans que van configurant el paisatge humà de la ciutat.

La documentació històrica parla que a entre finals del segle XVII i principis del XVIII les propietats més petites documentades s'unificaran en una de sola. Les transformacions que sofreix Barcelona durant aquest període són intenses, cal destacar la caiguda de la ciutat el 1714 que posà fi a la Guerra de Successió i que el trauma de la derrota també suposà per a la ciutat un conjunt de grans transformacions. El Cadastre del 1716 aporta dades sobre la densitat de població i estructuració de la ciutat, la zona més densament poblada continua essent el quarter del Mar (Garcia Espuche, J. I Guardia Bassols, M; 1985). Els canvis que viu la ciutat també es fan palès al solar del Carrer Princesa, 21. La unificació de les cases es mostra amb la construcció d'un mur paral·lel a la casa gòtica.

Posteriorment, el 1735 Josep Smandia va adquirir un gran casal que es trobava al carrer Barra de Ferro i uns anys més tard va comprar a Jaume Dalmau unes propietats que es trobaven a la part posterior i que donaven al carrer Boquer. Però no les uní pas al casal que havia adquirit sinó que les llogà a Sebastià Paludarias. Entre el 1774 i 1798, el seus hereus van realitzar diverses obres a la casa del Boquer 12 (unificada anteriorment). És possible doncs, que la construcció dels paviments de cairons, les escales que permetien accedir a un pis superior i els diversos envans construïts a les parts baixes de les tres finques unificades puguin situar-se en aquest moment. Les possibles reformes

que afectaren a les façanes d'aquests habitatges no poden ser constatades arqueològicament, perquè no han quedat restes en alçat d'aquests edificis.

També l'espai ocupat per la casa més antiga fou objecte de remodelacions durant el 1784. El seu propietari, un pastisser anomenat Maurici Prat, inicià la reedificació de la finca. Novament no en resten evidències en alçat d'aquesta iniciativa, tanmateix és possible atribuir a aquestes obres el nou sistema de clavegueram descobert i que cronològicament es situa en aquest moment.

Uns anys més tard Francesc Gòmis, un comerciant de teles, va adquirir el casal situat al carrer Barra de Ferro, amb el compromís de realitzar-hi reformes per valor de 8000 lliures. I el 1791 ja va iniciar els tràmits per realitzar-les⁴⁶. Aquestes obres havien de ser de gran magnitud donada la posició social i econòmica que ostentava Gòmis. La part posterior hi quedà un jardí alçat amb uns baixos coberts de volta⁴⁷.

L'obertura del carrer Princesa, es deu a la culminació del projecte de reforma interior de la ciutat emmurallada iniciat durant el trienni liberal (1821-23). El seu objectiu principal era comunicar la Rambla i el passeig de l'Esplanada. L'inici d'aquest projecte tingué lloc amb l'obertura del carrer Ferran (1826-30), tot seguit es reformà la plaça Sant Jaume i s'obrí el carrer Jaume I (1849). Finalment es traçà el carrer Princesa.

Aquest gran projecte afectava de ple la finca de Francesc Gomis el qual va veure com es dividia el gran casal. D'aquesta manera es definia una nova parcel·la situada al carrer Princesa, 21. La qual fou venuda, per part dels hereus de Gomis, al fabricant de productes químics Joan Cros qui establí en aquest edifici la seva residència i la seu social de la seva empresa. Quan aquest morí el seu fill Amadeu Cros va dur a terme una expansió del negoci i va comprar la casa situada al carrer Boquer 12. Per tal de construir-hi uns magatzems. En aquest moment es van enderrocar les cases antigues. Els 6

⁴⁶ Els detalls de la recerca documental de les reformes realitzades en aquesta finca queda ben detallat en l'estudi històric realitzat per Veclus. Per aquest motiu aquí tan sols fem una breu descripció que ajudi a completar els resultats obtinguts de la recerca arqueològica.

⁴⁷ Aquestes reformes, i sobretot la construcció dels baixos amb volta, devien destruir tota l'estratigrafia antiga existent. L'estudi realitzat al 2002 va mostrar com sota el paviment actual s'hi trobava el terreny natural (Casas, J. 2002).

fonaments de maons que subjectaven les columnes de ferro forjat es bastiren en aquest moment. Més tard el 1905 s'unificaren les finques número 10 i la 12 i finalment de Boquer 8. Les reformes que va dur a terme el seu propietari en aquest moment es constaten amb la construcció d'una gran riosta que creuava l'antiga nau gòtica pel mig i a l'extrem oest s'hi bastia un soterrani el qual no ha estat excavat encara i pel qual s'hi accedia gràcies a unes escales.

Totes aquestes construccions foren definitivament amortitzades quan, després de la Guerra Civil, l'església adquirí aquesta propietat per establir-hi la Parròquia de Sant Cugat del Rec. L'any 1944 es col·locà la primera pedra, com ho demostra el pergamí descobert a l'interior de la pedra fundacional situada sota el paviment de l'absis.

9. Anàlisi de les restes faunístiques

Eva Orri Terrado

Introducció i metodologia

En aquest treball exposem els resultat de l'anàlisi de les restes faunístiques corresponents a l'excavació del C/ Princesa, 21 - C/ Boquer, 8-12 de Barcelona

El conjunt faunístic es troba repartit en un total de 122 Unitats Estratigràfiques atribuïdes a 3 moments cronològics.

Les característiques del jaciment han determinat la nostra estratègia d'estudi. L'anàlisi s'ha realitzat respectant les diferents unitats estratigràfiques, de les quals presentem el Número de Restes recuperades, el Número de Restes Determinades i No Determinades, i el Número Mínim d'Individus. Posteriorment hem considerat oportú unificar les dades d'aquelles UE que corresponen a un mateix moment cronològic per tal de poder oferir unes dades més significatives. El material es troba distribuït en 3 moments cronològics:

- època romana
- època medieval
- època moderna

El conjunt faunístic apareix format majoritàriament per restes de mamífers, tot i que també hem identificat algunes restes d'aus i de peixos, així com elements de malacofauna.

L'anàlisi s'ha centrat en la identificació anatòmica i taxonòmica de les restes, mitjançant la contrastació de morfologies amb la nostra col·lecció de referència i amb diversos atlas osteològics. Hem realitzat una discriminació parasagital (dreta/esquerra) de cada element, la determinació de l'edat, i del sexe -sempre que ha estat possible-, l'estudi dels patrons de fragmentació, de les termoalteracions, de les traces i d'altres aspectes més puntuals.

. L'edat ha estat calculada pel grau d'epifisació dels ossos i per la presència o absència de dents decidues i definitives i pel desgast d'aquestes últimes. Tot i que ens hem basat en el treball de Silver (Silver, 1971), sempre que hem pogut hem defugit de donar edats de sacrifici exactes, deixant la determinació com infantils, joves i adults, ja que sempre poden existir lleugers canvis en el moment de fusió epifisària dels ossos o d'aparició i desgast de les dents en diferents poblacions d'una mateixa espècie separades pel temps.

La determinació del sexe, en els individus que ha estat possible, s'ha fet per característiques morfològiques (presència de banyes en cérvols, i morfologia dels ullals en súids).

Per a la diferenciació dels ovicaprins entre *Ovis aries* i *Capra hircus* hem utilitzat les claus de determinació proposades per Boessneck (Boessneck, 1971).

Les dades obtingudes en l'anàlisi osteològic han estat introduïdes en una base de dades Filemaker des de la que hem calculat el Número de Restes (NR) i el Número Mínim d'Individus (NMI).

Cal puntualitzar que tant els resultats del Número de Restes com el Número Mínim d'Individus són merament aproximatius, que ens permeten ponderar la importància que tindria cada espècie dins de l'economia del grup, però mai hem de considerar-los com a valors absoluts que donin el número real d'individus que conformarien una població.

No presentem càlculs de biomassa, ja que considerem aquestes dades com a poc fiables en conjunts faunístics corresponents a societats productores, atès que molts animals podrien tenir diferents orientacions econòmiques i la biomassa tendeix a infravalorar les estratègies no càrniques.

Resultats de l'estudi de fauna

En conjunt, hem analitzat un total de 2338 restes òssies, de les quals 1696 (72,54%) han estat determinades, mentre que 642 (27,46%), han restat com a no determinades anatòmicament i/o taxonòmicament. Han estat identificades un total de 180 restes de malacofauna.

Presentem ara els resultats de Número de Restes, Número Mínim d'Individus i edat de sacrifici de les diferents espècies individualitzats en els 3 períodes cronològics:

- **CONTEXT ROMÀ**

Número de 817

Restes:

Determinats: 509 (62,30%)

Indeterminats: 308 (37,7%)

Hem determinat 130 restes de malacofauna

	NR	%	NMI	%
Ovicaprids	209	41,06	54	32,53
<i>Ovis aries</i>	16	3,14	9	5,42
<i>Capra hircus</i>	7	1,37	6	3,61
TOT OC + Ovar + Cahi	232	45,57	69	41,56
<i>Bos taurus</i>	118	23,18	30	18,07
<i>Sus domesticus</i>	101	19,84	47	28,31
<i>Equus caballus</i>	37	7,26	8	4,81
<i>Cervus elaphus</i>	3	0,58	2	1,20
<i>Canis familiaris</i>	10	1,96	6	3,61
<i>Oryctolagus cuniculus</i>	2	0,39	1	0,60
Au	6	1,22	3	1,84
TOTAL	509	100	166	100

Taula 1. NR, NMI i percentatges de les UE corresponents a època romana.

	Infantil	Jove	Infantil-jove	Adult	No determinat
Ovicaprids	2		6	43	3
<i>Ovis aries</i>				9	
<i>Capra hircus</i>				6	
TOT OC +Ovar +Cahi	2		6	57	3
<i>Bos taurus</i>		1	4	24	1
<i>Sus domesticus</i>		2	12	31 (12 Ma, 3 Fe)	2
<i>Equus caballus</i>				8	
<i>Cervus elaphus</i>				2	
<i>Canis familiaris</i>			1	4	1
<i>Oryctolagus cuniculus</i>				1	
Au				3	
TOTAL	2	3	23	130	7

Taula 2. Edat dels individus en època romana

- **CONTEXT MEDIEVAL**

Número de Restes: 1249

Determinats: 963 (77,10%)

Indeterminats: 286 (22,9%)

Han estat determinades 48 restes de malacofauna

	NR	%	NMI	%
Ovicaprids	625	64,90	71	38,79
<i>Ovis aries</i>	36	3,73	16	8,74
<i>Capra hircus</i>	11	1,14	7	3,82
TOT OC + Ovar + Cahi	672	69,78	94	51,36
<i>Bos taurus</i>	135	14,01	26	14,20
<i>Sus domesticus</i>	88	9,13	31	16,93
<i>Equus caballus</i>	13	1,34	6	3,27
<i>Canis familiaris</i>	7	0,72	4	2,18
<i>Oryctolagus cuniculus</i>	6	0,62	2	1,09
Au	41	4,25	19	10,38
Ictiofauna	1	0,15	1	0,59
TOTAL	963	100	183	100

Taula 3. NR, NMI i percentatges de les UE corresponents a època medieval

	Infantil	Jove	Infantil-jove	Adult	No determinat
Ovicaprids	4 (1 perinatal)		18	44	5
<i>Ovis aries</i>			1	15	
<i>Capra hircus</i>				7	
TOT OC +Ovar +Cahi	4		19	66	5
<i>Bos taurus</i>	1	1	3	20	1
<i>Sus domesticus</i>	2 (1 perinatal)	1	16	9 (2 MA, 1 FE)	3
<i>Equus caballus</i>				6	
<i>Canis familiaris</i>	1		1	2	
<i>Oryctolagus cuniculus</i>				2	
Au				17	2
Ictiofauna				1	
TOTAL	8	2	39	123	11

Taula 4. Edat dels individus en època medieval

- **CONTEXT MODERN**

Número de Restes: 272

Determinats: 224 (82,35%)

Indeterminats: 48 (17,65%)

Hem determinat 2 restes de malacofauna.

	NR	%	NMI	%
Ovicaprids	148	66,07	16	41,02
<i>Ovis aries</i>	1	0,44	1	2,56
<i>Capra hircus</i>	2	0,89	1	2,56
TOT OC + Ovar + Cahi	151	67,41	18	46,15
<i>Bos taurus</i>	7	3,12	2	5,12
<i>Sus domesticus</i>	33	14,73	8	20,51
<i>Canis familiaris</i>	3	1,33	1	2,56
<i>Oryctolagus cuniculus</i>	1	0,44	1	2,56
Au	29	12,97	9	23,10
TOTAL	224	100	39	100

Taula 5. NR, NMI i percentatges de les UE corresponents a època moderna

	Infantil	Jove	Infantil-jove	Adult	No determinat
Ovicaprids			2	13	
<i>Ovis aries</i>				1	
<i>Capra hircus</i>				1	
TOT OC +Ovar +Cahi			2	15	1
<i>Bos taurus</i>				2	
<i>Sus domesticus</i>			4	3 MA	1
<i>Canis familiaris</i>		1			
<i>Oryctolagus cuniculus</i>				1	
Au				7	2
TOTAL		1	6	28	4

Taula 6. Edat dels individus en època moderna

Consideracions generals

Un cop observats els resultats extrets dels diferents moments cronològics i donada la uniformitat d'aquests, creiem oportú realitzar una interpretació general del funcionament del jaciment, tot i que ens detindrem en fets puntuals propis d'alguns conjunts.

Primerament cal esmentar que donades les característiques que presenten la gran majoria de les restes faunístiques, aquestes tindrien una procedència de caràcter alimentari. La resta d'elements semblen tenir diferent origen tafonòmic. Així doncs diferenciarem entre:

- Aportacions antròpiques. En aquesta categoria trobaríem la majoria de les restes estudiades, aportades per l'home i que tindrien una funció primordialment subsistencial –elements abocats amb posterioritat a l'activitat del tractament dels aliments preculinària i/o postculinària-.
- Aportacions naturals. Fonamentalment en aquest cas ens referim a les restes de lagomorfs, que creiem serien majoritàriament bioturbacions; elements no dipositats necessàriament en el mateix moment de formació dels nivells, sinó posteriorment.
- Altres restes. Aquí inclouríem aquelles restes d'espècies no destinades a la subsistència, procedents probablement de la neteja de l'indret (restes de gos i de cavall).

L'espectre faunístic representat apareix format per 8 espècies. Aquestes són l'ovella i la cabra, dintre del grup dels ovicaprins, el bou/vaca/toro, el porc, el cérvol, el cavall, el gos, el conill, restes d'aus i en una quantitat molt menor algun element de peix.

Ens centrarem primerament en aquelles espècies que formarien part de la base subsistencial del grup:

Ovicàprids. Aquest taxó apareix com el més representat en els tres moments cronològics documentats tant en Número de Restes com en Número Mínim d'Individus, amb valors que assoleixen i en alguns casos superen el 50% dels efectius totals. Dins d'aquesta espècie, sempre que ha estat possible, hem discriminat entre restes corresponents a *Ovis aries* i *Capra hircus*. Aquelles que no han pogut ser identificades com a pertanyents a alguna d'aquestes dos categories han restat determinades genèricament dins de la categoria d'ovicaprins.

Les proporcions d'ovelles i de cabres mostren un cert equilibri, tot i que amb un incipient domini de les primeres en època romana i medieval (Taules 1-6).

Els patrons d'edat que ens proporciona aquesta espècie és el d'individus sacrificats majoritàriament adults amb presència d'alguns efectius infantil i jove.

Aquesta dinàmica, repetida en totes les èpoques, ens demostra la voluntat d'explotar els recursos en vida d'aquesta espècie –llet i llana- ; la resta d'individus sacrificats joves estarien destinats bàsicament al consum.

Bòvids. Aquests apareixen en segon lloc pel que fa a Número de Restes, amb una major presència d'efectius en època medieval. En Número Mínim d'Individus, aquest taxó -en context roma i medieval- es veu superat per la cabana dels porcins, que en època moderna es situa en segon lloc tant en NR com en NMI.

Cal esmentar que el sistema més idoni per al comptatge d'una biocenosi fòssil sembla ser el NR, tot i la simplicitat del mètode. Els altres sistemes tendeixen a afavorir sempre a les espècies menys representades en perjudici de les més representades.

En el cas que ens ocupa, el càlcul del NMI disminueix la importància del grup dels bovins, en benefici dels súids que representarien en realitat a un grup més minoritari. (Gràfiques 1, 2).

Entre els grup dels bovins els patrons d'edat són molt clars. L'elevada proporció d'animals sacrificats en edat adulta ens indica la importància d'aquest grup en quant a l'aportació de productes secundaris, com la llet.

Resulta innegable també, la utilització d'aquesta espècie com a força de treball, ja sigui en funcions de tir, càrrega o transport. Aquest us la converteix en espècie molt valorada en economies antigues, sobretot en aquelles on el volum de l'explotació agrícola pot dependre d'aquest animal. Aquest fet condiciona la gestió dels ramats, permetent a alguns d'aquests individus sobreviure a una mort prematura, podent ser destinats a tasques de reproducció i explotació dels productes secundaris, entre els quals es trobarien, com ja hem esmentat, els relacionats amb la seva força física. La resta es tractaria d'animals joves sacrificats per a l'aprofitament de la carn.

Súids. Aquesta espècie varia la seva representativitat en cadascuna de les èpoques estudiades. En època romana aquests efectius assoleixen una importància comparable a la dels bovins, mentre que en context medieval les proporcions de porc es distancien considerablement de les anteriors. Estaríem davant d'un fet que es repeteix en d'altres jaciments, amb un model típic de consum incipient de porc en època medieval, respecte a època romana i amb una recuperació de la representativitat d'aquesta espècie en època moderna.

Pel que respecta als patrons d'edat de sacrifici dels diferents grups d'animals domèstics, cal dir que hem agrupat les diferents edats de mort en tres grans grups: animals infantils i joves –sacrificats abans o als voltants de l'edat que suposa l'òptim carnic-, i animals adults –un cop han superat aquest òptim-.

La cabana porcina tendeix a reproduir patrons d'efectius sacrificats joves, quan aquests han assolit el seu òptim càrnic, amb la presència d'alguns animals mantinguts amb vida fins edat adulta per a la reproducció. Estem davant d'una espècie orientada fonamentalment al consum.

Aus. Aquesta espècie apareix representada per un total de 31 individus, amb una major presència en època medieval i moderna. El consum d'aus, seria, creiem, més important del que reflecteixen les restes d'ocells identificades.

Sovint les restes òssies procedents d'aus i peixos poden quedar pràcticament eliminades durant el procés de consum. Per això pensem que malgrat la baixa proporció d'elements d'au, respecte als grans mamífers, juntament amb la

quasi testimonial presencia de peix, aquests animals de mida més petita podrien haver jugat un paper relativament important dins la dieta alimentaria.

La majoria de les restes d'au, creiem correspondrien a l'espècie *Gallus gallus*.

Pel que respecte a la resta d'espècies documentades dins del registre faunístic, cal dir que els elements corresponents a *Oryctolagus cuniculus*, són molt escassos i tret d'una resta amb senyals d'haver estat termoalterada, els elements restants no ens aporten massa informació al voltant del seu possible origen domèstic. Així doncs creiem que les restes pertanyents a conill –poc alterades- podrien correspondre a aportacions naturals.

El cavall el trobem documentat únicament en context romà i medieval a partir de 14 individus. Tot i que les restes d'aquests apareixen barrejades amb les deixalles d'alimentació, pensem –donada la manca de senyals d'haver estat manipulades antròpicament- que aquesta espècie no hauria estat consumida, i que la seva aportació al grup estaria relacionada més aviat amb la càrrega, el transport i el prestigi social.

El mateix podríem comentar de l'espècie *Canis familiaris*, present a través de 11 efectius. Els elements corresponents a aquest taxó els trobaríem sencers, sense traces i amb cap indicatiu d'haver estat alterats calòricament. Es tractaria d'animals domèstics que conviurien amb el grup i la seva presencia entre les deixalles d'alimentació respondria a una deposició de tipus sanitari posterior a la mort de l'animal.

L'únic efectiu de caire salvatge es troba present a través de 3 restes de l'espècie *Cervus elaphus* documentades en context romà. Tot i la manca de més elements no podem descartar la pràctica de la cacera, encara que d'una manera incipient i com a activitat puntual i esporàdica. Creiem però que la seva aportació a la dieta alimentària seria mínima. Podríem parlar també de la utilització d'aquest taxó per a l'obtenció de matèries primeres per fabricar diferents útils –banyes-.

Més enllà de les dades purament taxonòmiques i anatòmiques del conjunt del jaciment, altres informacions que es desprenen del nostre estudi faunístic són:

De la consulta del camp de “fracturació “ de la base de dades, pot deduir-se l’alt grau de fragmentació del material analitzat.

En general, la gran majoria de les restes presenten un elevat grau de fragmentació, sent pocs els casos d’ossos sencers, a part d’aquells que presenten, ja per ells mateixos, una estructura massiva (falanges, astràgals) o que són de natura més forta (dentició). Tal fracturació es deu fonamentalment, segons es dedueix de les alteracions tafonòmiques, a processos relacionats amb l’extracció de l’aliment: sacrifici de l’animal, escorxament, desmembrament selectiu, descarnació, obtenció del moll de l’os... Cal esmentar la gran quantitat de marques de tall “Cut marks” localitzades a la superfície dels ossos.

Un altre factor que ha influït en la fragmentació o alteració de l’estructura dels ossos és l’activitat carronyera de gossos; hem localitzat bastants elements amb marques d’haver estat mossegats per l’acció de carnívors.

Un altre grup d’animals present al jaciment a través de fòssils traça és el format pels rossegadors. Aquests animals han marcat la superfície d’algunes restes òssies. El problema, en aquest cas, és la impossibilitat de saber el grau de contemporaneïtat entre aquestes marques i el seu suport.

Els ossos amb senyals d’haver estat alterats calòricament són pràcticament inexistent. Aquest fet ens demostra que en el sistema de cuina, els ossos adherits a la carn no eren exposats a l’acció directa del foc. Les escasses peces cremades presenten una coloració marró-negra, fet que ens determina temperatures no superiors a 400-600° C.

Finalment, pel que fa a la presència de parts anatòmiques, no sembla que hi hagi uns elements molt més representats que altres, tot i que destaquen de manera més notable, aquells ossos més nombrosos dins de l’anatomia de l’animal –dents, costelles, vèrtebres...- i per tant susceptibles de ser sobrevalorats. Altres parts més nombroses són també les més fàcilment fragmentables i aquelles associades a poca quantitat de carn –metàpods-. Ja que trobem una presència homogènia de totes les parts anatòmiques, podem

considerar que el sacrifici i l'escorxament de l'animal es realitzaria en el mateix indret (Quadre 1).

	Ovicaprids		<i>Ovis aries</i>		<i>Capra hircus</i>		<i>Bos taurus</i>		<i>Sus domesticus</i>		Au		<i>Oryctolagus cuniculus</i>	
	NR	%	NR	%	NR	%	NR	%	NR	%	NR	%	NR	%
Banya	3	0,30	15	28,30	5		14	5,30						
Crani	18	1,84	1	1,88	2	10	3	1,13	4	1,80				
Maxil.lar	6	0,61							4	1,80				
Mandíbula	60	6,16					16	6,06	27	12,21				
Dentició	63	6,47					12	4,54	42	19,00				
Hioide														
Vertebra		6,06					19	7,19	6	2,71	3	3,29		
Costella	258	26,51					68	25,75	13	5,88				
Escapula	56	5,75	12	22,64	3	15	6	2,27	21	9,50	1	1,09		
Húmer	31	3,18	17	32,07	7	35	12	4,54	7	3,16	11	12,08	1	11,11

Radi	94	9,66					11	4,16	26	11,76				
Ulna	17	1,74					6	2,27	9	4,07	5	5,49		
Carpals														
Metacarpia	52	5,34	5	9,43	1	5	12	4,54						
Pelvis	32	3,28					7	2,65	11	4,97				
Femur	51	5,24					18	6,81	10	4,52	12	13,18	1	11,11
Patel.la	1	0,10					1	0,37						
Tibia	107	10,99	3	5,66	2	10	16	6,06	15	6,78	12	13,18	2	22,22
Fíbula														
Astragal	4	0,41					5	1,89	2	0,90			1	11,11
Calcani	6	0,61					10	3,78	2	0,90	1	1,09		
Metatarsia	40	4,11					10	3,78			14	15,38		
Tarsals	1	0,10					4	1,51			13	14,28		
Metapod	3	0,30							16	7,23			4	44,44

Fa1	8	0,82					14	5,30	6	2,71				
Fa2	3	0,30												
Fa3														
Sesamoi de														
Esternó														
Coracoi de														
Diafisi														
TOTAL	973		53		20		264		221				9	

Quadre 1. Distribució anatòmica global de les restes recuperades a l'excavació del Carrer Princesa, 21-Boquer, 8-12 de Barcelona.

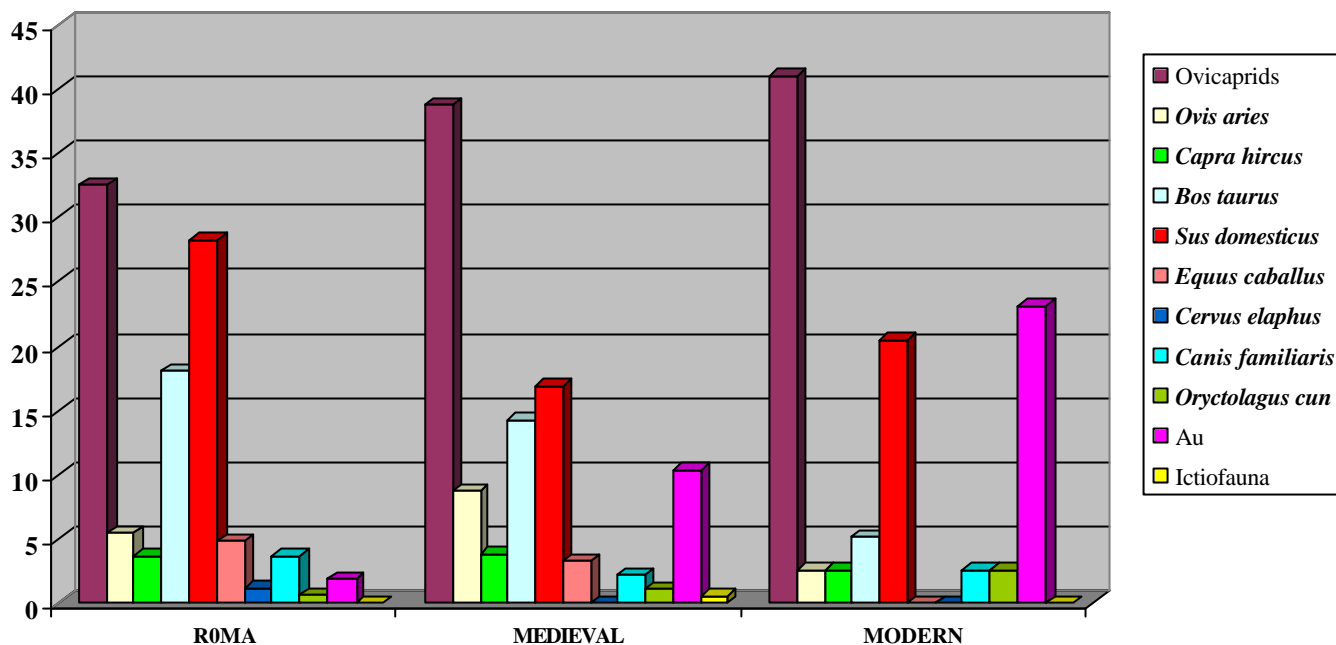

Gràfica 1. Número de Restes en percentatges dels 3 moments cronològics documentats

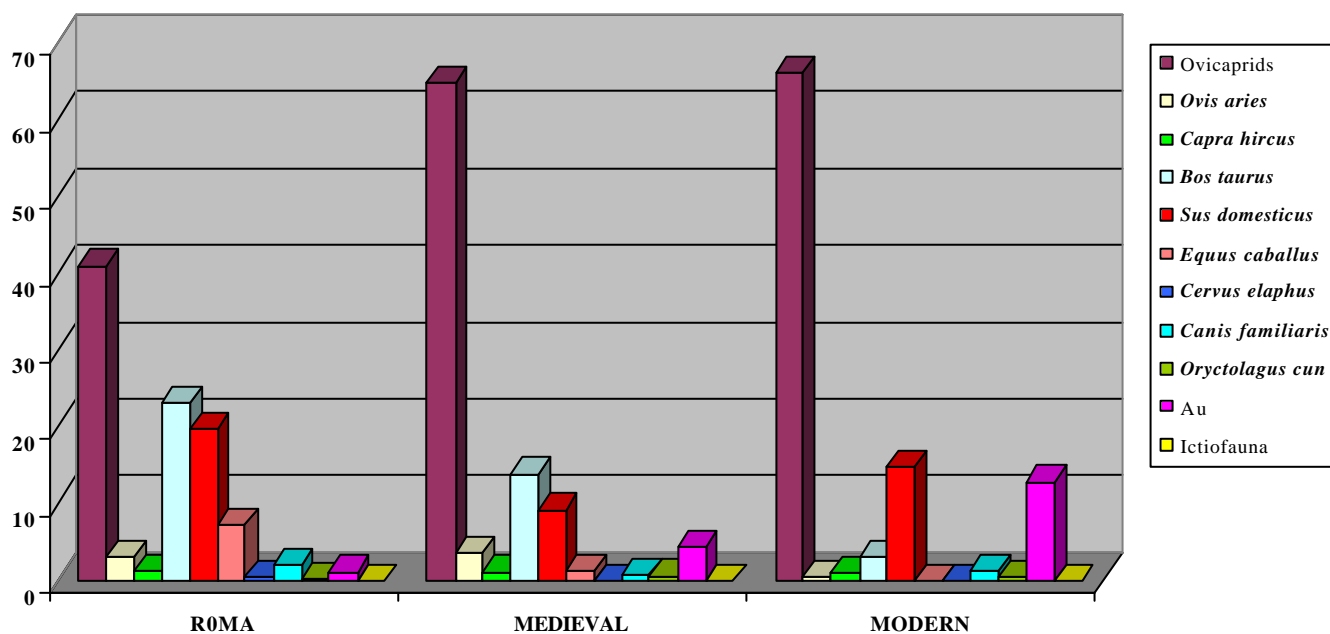

Gràfica 2. Número Mínim d'Individus en percentatges dels 3 moments cronològics documentats.

10. Bibliografia

- AA. VV. (1982): *Gran geografia comarcal de Catalunya. Volum 8: El Barcelonès i el Baix Llobregat*. Fundació Enciclopèdia Catalana. Barcelona.
- AA. VV. (1983-1985): *Passat i present de Barcelona (I i II). Materials per a l'estudi del medi urbà*. Universitat de Barcelona. Barcelona.
- AA. VV. (1997): *Els Barris de Barcelona. Volum I: Ciutat Vella. L'Eixample*. Dirigit per Alberch i Fugueras, Ramon. Enciclopèdia Catalana i Ajuntament de Barcelona. Barcelona.
- AA. VV. (2001): *La construcció de la gran Barcelona: l'obertura de la Via Laietana 1908-1958*. Museu d'Història de la Ciutat. Barcelona.
- AGUELO, Jordi; HUERTAS, Josefa; i PUIG, Ferran (2003): "El convent de Santa Caterina de Barcelona. L'aportació de l'arqueologia". A: *II Congrés d'arqueologia medieval i moderna a Catalunya. Actes*. Associació Catalana per a la Recerca en Arqueologia Medieval. Sant Cugat del Vallès. Pàg. 78-86.
- AGUELO, J., HUERTAS, P., PUIG, F., 2005, "Santa Caterina de Barcelona: Assaig d'ocupació i evolució", *Quaderns d'Arqueologia i d'Història de la Ciutat de Barcelona*, època II, núm. 1, pàg. 11-43. Barcelona.
- AGUELO, CARRERAS, HUERTAS, en aquest volum, "L'ocupació alt-imperial del solar del mercat de Santa Caterina. Un possible centre productor ceràmic", *Quaderns d'Arqueologia i d'Història de la Ciutat de Barcelona*, època II, núm. 2.
- AJUNTAMENT DE BARCELONA. *BCNPIC: Punt d'informació cartogràfica de Barcelona*. <<http://www.bcn.es/cgi-bin/pt.pl?url=/guia/bcnpicc.html>> (consultada el 6 de setembre de 2005).

- AITCHISON, J., 1986, *The Statistical Analysis of Compositional Data*. Chapman and Hall. Londres.
- AITCHISON, J., 1992, "On Criteria for Measures of Compositional Difference", *Mathematical Geology*, 24, pàg. 365-379.
- ARIÑO GIL., E., GURT i ESPARRAGUERA, J.M., PALET MARTÍNEZ, J., 2004, *El Pasado Presente. Arqueología de los paisajes en la Hispania romana*. Barcelona.
- ARNOLD, D.E., 1992, "Comments on Section II" a H. Neff (Ed.), *Chemical Characterisation of Ceramic Pastes in Archaeology*, Monographs in World Archaeology, 7, Prehistory Press, pàg. 107-134. Madison, Wisconsin.
- ARTIGUES CONESA, Pere Lluís; i FERNÁNDEZ ESPINOSA, Antoni. (2002): *Memoria de la intervenció arqueològica en "L'Antic Mercat del Born" de Barcelona. Fechas de la intervenció: noviembre de 2001 – abril de 2002*. Servei d'Arqueologia. Generalitat de Catalunya. Inèdita.
- ARTIGUES, P.L., RIGO, A., 2002, "Castellarnau (Sabadell). Evolució d'un nucli rural del segle VI dC", *Quaderns d'Arqueologia de Sabadell*, 2, Sabadell.
- BATLLE GALLART, Carme; VINYOLES VIDA, Teresa (2002). *Mirada a la Barcelona medieval des de les finestres gòtiques*. Barcelona. Dalmau editors,
- BANKS, Philip (1992): "L'estructura urbana de Barcelona, 714-1300". A: *Història de Barcelona. Volum 2. La formació de la Barcelona medieval*. Dirigit per Sobrequés i Callicó, Jaume. Enciclopèdia Catalana i Ajuntament de Barcelona. Barcelona. Pàg. 25-71.
- BOLÓS, Jordi (2002): "L'espai quotidià a la Catalunya Gòtica" a *La vida quotidiana a través dels segles*. Pàg.103-130. Barcelona. Pòrtic
- BRUN, J.P., 2003, *Le vin et l'huile dans la Méditerranée antique: viticulture, oléiculture et procédés de fabrication*, Éditions Errance. París.

- BRUN, J.P., 2004, *Archéologie du vin et de l'huile dans l'Empire romaine*, Éditions Errance. París.
- BUXEDA I GARRIGÓS, J., COMAS I SOLÀ, M., GURT I ESPARRAGUERA, J.M., 2002, "Roman amphorae production in *Baetulo* (Badalona, Catalonia). Evidence of Pascual 1", a V. Kilikoglou, A. Hein i Y. Maniatis (eds.), *Modern Trends in Scientific Studies on Ancient Ceramics*, BAR, International Series 1011, pàg. 277-285. Oxford.
- CASAS BLASI, Joan. 2002. Memòria arqueològica al Carrer Princesa,21-Boquer 8-12. Barcelona
- CALPENA i MARCOS, Daria. (2004): *Memòria arqueològica conjunta de les intervencions a l'entorn del Passeig del Born (C/ Sombrerers, Fossar de les Moreres i Placeta de Montcada) i Plaça del Fossar de les Moreres. Barri de la Ribera, Ciutat Vella (Barcelona)*. Servei d'Arqueologia. Generalitat de Catalunya. Inèdita.
- CARANDINI, Andrea (1997): *Historias en la tierra. Manual de excavación arqueológica*. Crítica. Barcelona.
- CIRICI, Alexandre (1975): *Barcelona paso a paso*. Teide. Barcelona.
- COMAS I SOLÀ, M., 1985, *Baetulo. Les àmfores*, Monografies Badalonines, 8, Museu de Badalona. Badalona.
- COMAS I SOLÀ, M., 1998, "Présence et absence des amphores léetaniennes en Gaule », *SFECAG*, pàg. 225-233.
- CUOMO DI CAPRIO, N., 1972, Proposta di classificazione delle fornaci per ceramica e laterizi nell'area italiana, *Sibrium*, 11, 371-461.
- DD/AA., 1992."L'avinguda de la Catedral : de l'ager de la colònia Barcino a la Vilanova dels Arcs", Barcelona,SAC.
- DD.AA. 1988. *Catàleg del Patrimoni Arquitectònic històrico-artístic de la ciutat de Barcelona*. Ajuntament de Barcelona. Barcelona

- DD.AA., 1993, “Intervencions a *Barcino* (1982-1989)”. *Anuari d'intervencions arqueològiques a Catalunya. Època romana. Antiguitat Tardana. Campanyes 1982-198*. Barcelona.
- FABRE, Jaume; i HUERTAS CLAVERIA, Josep Maria (1977): *Tots els barris de Barcelona. Volum V: L'Eixample i la Barcelona Vella*. Edicions 62. Barcelona.
- FÀBREGAS i ESPADALER, Marta. (2004): *Memòria arqueològica: entorn del Passeig del Born (Barri de la Ribera, Districte Ciutat Vella)*. Servei d'Arqueologia. Generalitat de Catalunya. Inèdita.
- FÀBREGAS i ESPADALER, Marta; i HUERTAS ARROYO, Josefa. [1998 o posterior]: *Memoria arqueològica – Mercat del Born. Barcelona (Barrio de la Ribera – Distrito Ciutat Vella)*. Código – 66/98. Servei d'Arqueologia. Generalitat de Catalunya. Inèdita.
- FÀBREGAS i ESPADALER, Marta (2002): *Memòria tècnica del sondeig arqueològic realitzat al nord del solar de Fonollar, 13 (Barcelona)*. Octubre del 1999. Inèdit. Servei d'Arqueologia. Generalitat de Catalunya.
- FLORENSA i PUCHOL, Francesc X. (2002): *Memòria del seguiment arqueològic al: "Carrer d'en Boquer, 5". (Barri de la Ribera, Barcelona)*. Servei d'Arqueologia. Generalitat de Catalunya. Inèdita.
- GARCIA ESPUCHE, Albert; i GUÀRDIA BASSOLS, Manuel (1986): *Espai i societat a la Barcelona preindustrial*. Edicions de la Magrana. Barcelona.
- GARCÍA ROSELLÓ, J., MARTÍN MENÉNDEZ, A., CELA ESPÍN, X., 2000, “Nuevas aportaciones sobre la romanización en el territorio de *Iluro* (Hispania Tarraconensis)”, *Empúries*, 52, pàg. 29-54.
- GIMENO PASCUAL, J., 1983. *Barcino Augustea. Distribución de espacios urbanísticos y areas centrales de la ciudad*, Boletín del Museo Arqueológico Nacional, núm.1, Madrid.

- GRANADOS i GARCIA, J.O., 1992. *La ciutat de Barcelona: l'arqueologia urbana medieval*, Catalunya Romanica. El Barcelonès, El Baix Llobregat, El Maresme, vol. XX, p.143-151, Barcelona.
- GRANADOS, J.O., 1991, "Estructura urbana de la ciutat romana", J. Sobrequés (ed.): *Història de Barcelona. La ciutat antiga*, vol. 1, Enciclopèdia Catalana, Ajuntament de Barcelona, pàg. 141-201. Barcelona.
- GRANADOS, J.O., ROVIRA, C., 1987, "Tres nous centres de producció d'àmfores a l'ager de la colònia *Barcino*", *El Vi a l'Antiguitat. Economia, Producció i Comerç al Mediterrani Occidental, Actes del I Col·loqui d'Arqueologia Romana, Badalona, 28, 29, 30 de novembre i 1 de desembre de 1985*, pàg. 126-132. Badalona.
- GURRERA, M., GALLEMÍ, F., 1994, "El jaciment de Can Soleret (Mataró, El Maresme). Un límit de propietat rural privada en època romana", *Laietània*, 9, pàg. 161-180.
- GUÀRDIA, Manuel; i GARCIA ESPUCHE, Albert (1992): "Consolidació d'una estructura urbana; 1300-1516". A: *Història de Barcelona. Volum 3: La ciutat consolidada (segles XIV i XV)*. Dirigit per Sobrequés i Callicó, Jaume. Enciclopèdia Catalana i Ajuntament de Barcelona. Barcelona. Pàg. 35-72.
- HARRIS, Edward C. (1991): *Principios de estratigrafía arqueológica*. Crítica. Barcelona.
- HUERTAS ARROYO, Josefa; i MORER DE LLORENS, Jordi (1999): *Memòria de la intervenció arqueològica al mercat de Santa Caterina (Barcelona, Barcelonès). Desembre 1997 / Març 1998*. Inèdit. Servei d'Arqueologia. Generalitat de Catalunya.
- HUERTAS, Josefa; i RODRÍGUEZ, Marta. (2000): "Muralla medieval de Barcelona: Darreres intervencions arqueològiques". A: *1r Congrés d'arqueologia medieval i moderna a Catalunya. Actes*. Associació

- Catalana per a la Recerca en Arqueologia Medieval. Igualada. Pàg. 16-23.
- HURTADO, Víctor; MESTRE, Jesús; i MISERACHS, Toni (1995): *Atles d'història de Catalunya*. Edicions 62. Barcelona.
 - MARSINIACH TIRVIÓ, Montserrat (1989): "Urbanisme i societat a Barcelona a mitjan segle XIV: la plaça del Blat". A: *Història urbana del Pla de Barcelona. Volum I. Actes del II Congrés d'Història del Pla de Barcelona celebrat a l'Institut Municipal d'Història els dies 6 i 7 de desembre de 1985*. Institut Municipal d'història. Ajuntament de Barcelona. Barcelona. Pàg. 119-131.
 - MARTÍN I MENÉNDEZ, A, 2001a, "Intervencions arqueològiques a Ca l'Arnau – Can Mateu (Cabrera de Mar, Maresme), 1997-1998", *Actes de les Jornades d'Arqueologia i Paleontologia, La Garriga, 29 i 30 de novembre, 1 de desembre de 2001*, pàg. 376-407.
 - MARTÍN I MENÉNDEZ, A., 2001b, "Can Pau Ferrer (Cabrera de Mar, Maresme) 1997", *Actes de les Jornades d'Arqueologia i Paleontologia, La Garriga, 29 i 30 de novembre, 1 de desembre de 2001*, pàg. 409-422.
 - MARTÍNEZ FERRERAS, V., BUXEDA I GARRIGÓS, J., MARTÍN I MENÉNDEZ, A., 2005, "L'évolution des premières amphores romaines produites à Cabrera de Mar (Catalogne) d'après leur caractérisation archéométrique", *SFECAG, Actes du Congrès de Blois 2005*, pàg. 391-401.
 - MATHSOFT, 1999, *S-PLUS 2000. User's Guide*, Data Analysis Products Division, MathSoft, Seattle.
 - MIRÓ i ALAIX, Núria. [1997 o posterior]: *Memòria de la intervenció realitzada als carrers de l'Argenteria i Manresa de Barcelona (Barcelonès). Juliol – novembre de 1997*. Servei d'Arqueologia. Generalitat de Catalunya. Inèdita.

- MIRÓ, J., 1988, *La producción de ánforas romanas en Catalunya. Un estudio sobre el comercio del vino de la Tarraconense (siglos I aC.-I dC.)*, BAR International Series 473, Oxford.
- PADRÓS, P., 1998, Can Peixau. Un centre productor d'àmfores al territorium de Baetulo, *El vi a l'Antiguitat. Economia, producció i comerç al Mediterrani Occidental*, Monografies Badalonines, 14, Museu de Badalona, pàg. 185-192. Badalona.
- PALOL, P. de, 1992. *Transformaciones urbanas en Hispania durante el Bajo Imperio. Los ejemplos de Barcino, Tarraco y Clunia. Trascendencia del modelo en época visigótica*, Milano capitale de l'Imperio Romano, Milano.
- PALET, J.M., 1997, *Estudi territorial del Pla de Barcelona. Estructuració i evolució del territori entre l'època ibero-romana i l'altmedieval, segles II-I aC – X-XI dC*, Estudis i memòries d'arqueologia de Barcelona, vol. 1. Barcelona.
- PICON, M., 1973, *Introduction à l'étude technique des céramiques sigillées de Lezoux*, Centre de Recherches sur les Techniques Gréco-romaines, 2, Université de Dijon. Dijon.
- PIERA i SANCERNI, Joan [1998 o posterior]: *Memòria tècnica de la intervenció arqueològica al Carrer Fonollar, 13 (Barcelona), Codi 81/98*. Inèdit. Servei d'Arqueologia. Generalitat de Catalunya.
- PUERTA, C., RODRÍGUEZ, M., 1987, "Una indústria urbana de producció de vi a Baetulo (Badalona)", *El Vi a l'Antiguitat. Economia, Producció i Comerç al Mediterrani Occidental, Actes del I Col·loqui d'Arqueologia Romana, Badalona, 28, 29, 30 de novembre i 1 de desembre de 1985*, pàg. 183-188. Badalona.
- REVILLA CALVO, V., 1995, *Producción cerámica, viticultura y propiedad rural en la Hispania Tarraconensis (siglos I A.C.-III D.C.)*, Cuadernos de Arqueología, 8, Edicions Servei del Llibre L'Estaquiro. Barcelona.

- RIERA, S., ESTEBAN, A., 1994, “Vegetal evolution and human activity during the last 60000 years in the centre of the Catalan coast (NE Iberian Peninsula)”, *Vegetation History and Archeobotany*, 3, pàg. 7 - 23.
- RODÀ, I., MARTÍN, A., VELASCO, C., ARCOS, R., 2005, “Personatges de *Barcino* i el Vi Laietà. Localització d'un *fundus* dels *Pelanii Clementes* a Teià (El Maresme) a partir de la troballa d'un *signaculum* de plom amb inscripció (segle II dC)”, *Quaderns d'Arqueologia i Història de la Ciutat de Barcelona*, Època II, núm. 01, pàg.46-57. Barcelona.
- SANZ PARERA, Miquel (1988): *El Pla de Barcelona. Constitució i característiques físiques*. Amelia Romero, editora. Sant Cugat del Vallès.
- TREMOLEDA I TRILLA, J., 2000, *Industria y artesanado cerámico de época romana en el nordeste de Cataluña, Época augustea y altoimperial*, BAR Internacional Series, 835. Oxford.
- VILA i CARABASA, Josep Maria. [1998 o posterior]: *Memòria de la intervenció arqueològica al C/ Montcada, núms. 21-23 (intervenció 15/98). Barcelona, Barcelonès. 14 de maig a 3 de juliol de 1998. 3 d'agost a 3 d'octubre de 1998*. Servei d'Arqueologia. Generalitat de Catalunya. Inèdita.
- VILA SOCIAS, L, BUXEDA i GARRIGÓS, J., TREMOLEDA i TRILLA, J., 2005, “Caracterització arqueomètrica de la producció d'àmfores Pascual 1 i Dressel 7/11 del taller romà de Llafranc (Palafrugell, Catalunya)”, *SFECAG, Actes du Congrès de Blois 2005*, pàg.761-769.
- CERÀMICA ROMANA I TARDO-ROMANA:
- AGUAROD OTAL, C. (1991): *Cerámica romana importada de cocina en la Tarraconense*. Institución Fernando El Católico. Zaragoza.
- ALCÁZAR GODOY, J. (1992): “ Incineraciones romanas. Un ritual para la muerte” a *Revista de arqueología*, núm. 129. Madrid, p.20-29.

- AQUILUÉ ABADÍAS, X. (1985): “Algunas consideraciones sobre el comercio africano. Tres facies características de la cerámica común africana de época alto-imperial” a *Empúries*, núm. 47. Barcelona, p.210-222.
- ATLANTE (1981): *Atlante delle forme ceramiche. I. Ceramica fine romana nel bacino mediterraneo (Medio e Tardo Impero)* edició a cura d’A. Carandini, Roma (suplement de l’Enciclopedia dell’Arte Classica ed Orientale).
- BELTRÁN, M. (1990): *Guía de la cerámica romana*. Ed. Pórtico. Zaragoza.
- BERNAL CASASOLA, D. (1998): “Las ánforas de vino béticas en la Baja Romanidad. Novedades procedentes de recientes excavaciones en centros de producción andaluces” a *2on Col·loqui Internacional d’Arqueologia Romana. El vi a l’antiguitat: Economia, producció i comerç al Mediterrani Occidental*. Badalona, p.543-552.
- BONIFAY, M.; CARRE, M.; RIGOIR, Y. (1998): *Fouilles à Marseille. Les mobiliers (Ier-VIe siècles ap. J.-C.)*. Collection études massaliètes, 5. Marsella.
- CARRERAS, C.; BERNI, P. (1998): “Producció de vi i àmfors tardanes del NE de la Tarraconense” a *2on Col·loqui Internacional d’Arqueologia Romana. El vi a l’antiguitat: Economia, producció i comerç al Mediterrani Occidental*. Badalona, p. 270-276.
- CASAS, J.; CASTANYER, P.; NOLLA, J. M.; TREMOLEDA, J. (1990): “Ceràmiques comunes i de producció local d’època romana I. Materials Augustals i alto-imperials a les comarques orientals de Girona” a *Sèrie Monogràfica*, 12. Centre d’Investigacions arqueològiques de Girona. Girona.
- DÉMIANS d’ARCHIMBAUD, G. (1994): *L’oppidum de Saint-Blaise du Ve au VIIe. s*. Paris.

- ETTILINGER, E. *et alii* (1990): *Conspectus Formarum sigillatae italico modo confectae, Römeisch-germanische Kommission des deutschen archäologischen Istituts zu Frankfurt A. M.* Bonn.
- FERNÁNDEZ PÉREZ, M^a. I. (1994): “Marcas de alfarero en *Terra Sigillata*” en *Revista de arqueología*, núm. 163. Madrid, p.22-29.
- HAYES, J. W. (1972): *Late Roman Pottery. A Catalogue of Roman Fine Wares.* Londres.
- JÁRREGA DOMÍNGUEZ, R. (1998): “La producció amforal romana del Camp de Tarragona. Estat de la qüestió” a *2on Col·loqui Internacional d'Arqueologia Romana. El vi a l'antiguitat: Economia, producció i comerç al Mediterrani Occidental.* Badalona, p.430-437.
- LÓPEZ MULLOR, A. (1989): “Notas para una clasificación de los tipos más frecuentes de la cerámica vidriada romana en Cataluña” a *Ampurias*, 43. Barcelona, p. 201-215.
- MACÍAS, J. M. (1999): *La ceràmica comuna tardoantiga a Tàrraco. Anàlisi tipològica i històrica (segles V-VII).* TULCIS. Monografies Tarraconenses.
- MAYET, F. (1975): *Les céramiques à parois fines dans la péninsule Ibérique.* París.
- MIRÓ, J. (1988): *La producción de ánforas romanas en Cataluña. Un estudio sobre el comercio del vino de la Tarraconense (siglos I a.C.-I d.C.).* Oxford (BAR, International Series 473).
- OXÉ, A.; COMFORT, H. (2000): *Corpus vasorum arretinorum.* Bonn.
- PY, M. (dir.) (1993): *Dictionnaire des Céramiques Antiques (VII^{ème} s. av. n. è.-VII^{ème} s. de n. è.) en Méditerranée nord-occidentale (Provence, Languedoc, Ampurdan). Edition de l'Association pour la Recherche Archéologique en Languedoc Oriental.* Lattara, 6. Lattes.
- REMOLÀ, J. A.; USCATESCU, A. (1998): “El comercio de ánforas orientales en Tarraco (siglos V-VII d.C.) a *2on Col·loqui Internacional*

- d'Arqueologia Romana. El vi a l'antiguitat: Economia, producció i comerç al Mediterrani Occidental.* Badalona, p.553-562.
- REMOLÀ, J.A. (2000): *Las ánforas tardo-romanas en Tarraco (Hispania Tarraconensis). Siglos IV-VII d.C.* Barcelona (Col·lecció Instrumenta 7).
 - RIGOIR, J. et I. (1968): "Les sigillés paléochrétiennes grises et orangées" a *Gallia*, núm. XXVI. P. 177-144.
 - SAGUÌ, L. (ed.) (1998): *Ceramica in Italia: VI-VII secolo.* Ed. All'Insegna del Giglio. Florència.
 - TED'A (1989): *Un abocador del segle V dC en el fòrum provincial de Tàrraco.* Tarragona (Memòries d'Excavació 2).
 - VARALDO, C. (1997): "La Graffita Arcaica Tirrenica" *La céramique médiévale en Méditerranée. Actes du 6e Congrès Aix-en-Provence.* Provence. p.439-451.
 - VEGAS, M. (1973): *Cerámica común romana del Mediterráneo occidental.* Barcelona.
 - CERÀMICA MEDIEVAL I MODERNA:
 - ACC (Associació Catalana de Ceràmica) (2000): *La rajola catalana de mostra dibuixada per Salvador Miquel.* Butlletí d'Informació Ceràmica. Barcelona.
 - AGUADO VILLALBA, J. (1983): *La ceràmica hispanomusulmana de Toledo.* CSIC-Instituto Provincial de Investigaciones y Estudios Toledanos. Madrid.
 - AMIGÓ, J. et alii (1986): *El Bullidor, jaciment medieval.* Quaderns d'Estudis Santjustencs, III. Sant Just Desvern.
 - AMIGUES, F. (1981): *La céramique espagnole en Septimanie et en Roussillon.* Narbonne.

- AMIGUES, F., MESQUIDA, M. (1990): "Tradición alfarera en Paterna: pasado y presente" a *Fours de potiers et "testares" médiévaux en Méditerranée Occidentale*. Casa de Velázquez. Madrid, p.143-155.
- AMIGUES, F., MESQUIDA, M. (1993): *La céramique de Paterna. Ateliers et production*. Musée de Bessiers.
- AMIGUES, F., MESQUIDA, M., SOLER, M. P. (1987): "La cerámica esgrafiada en los talleres mudéjares de Paterna (Valencia)" a *IV Congreso Internacional de Cerámica Medieval del Mediterráneo ccidental*, Lisboa, p.305-314.
- AMIGUES, F.; MESQUIDA, M. (1985): *Ceràmica medieval de Paterna en la col·lecció Rafael Alfonso Barberá*. Ajuntament de Paterna.
- BARRACHINA, J. (1983): *El castell de Llinars del Vallès. Un casal noble a la Catalunya del segle XV*. Barcelona.
- BATLLORI, A.; LLUBIÀ, L. (1974): *Ceràmica catalana decorada*. Barcelona
- CABESTANY, J.; RIERA, F. (1980): *Ceràmica de Manresa. Segle XIV*. Barcelona.
- CABESTANY, J.; RIERA, F. (1984): "Ceràmica de Manresa (segle XIV)", a *Ceràmica grisa i terrissa popular de la Catalunya medieval, Acta Medievalia, annex 2*, Barcelona.
- CERDÀ MELLADO, J. A. (2001): *La ceràmica catalana del segle XVII trobada a la Plaça Gran (Mataró)*. Ed. Associació Catalana de ceràmica decorada i terrissa. Barcelona.
- CERDÀ, J.; TELESE, A. (1994): "Ceràmica de procedencia italiana aparecida en Catalunya" a *Laietania*, 9, p.293-353.
- CLOPAS, I. (1991): *Ceràmica catalana decorada i terrissa popular*. Barcelona.

- CRESSIER, P.; RIERA, M.; ROSELL, G. *et alii* (1991): “La cerámica tardoalmohade y los orígenes de la cerámica nazarí” a *IV Congreso Internacional de Cerámica Medieval en la Mediterránea Occidental*. Mértola, p. 215-246.
- DAOULATLI, A. (1980): “Céramiques andalouses à reflets métalliques découvertes à la Kasbah de Tunis” a *La Céramique Médiévale en Méditerranée Occidentale*. Colloques Internationaux du Centre National de la Recherche Scientifique. Ed. C.N.R.S. Paris.
- FLORES, I.; MUÑOZ, M. M. (1993): *Vivir en Al-Andalus. Exposición de cerámica (S.IX-XV)*. Almería.
- GELPÍ SALAT, G. (1998): *La rajola decorativa del segle XV al segle XX*. Museu d’Història de Sabadell.
- GERRARD, C. M.; GUTIÉRREZ, A.; VINCE, A. (1995): *Cerámica Medieval española en España y en las Islas Británicas*. BAR Internacional Series 610.
- GIRALT BALGUERÓ, J. (1985): *L’arqueologia andalusina a Catalunya*. Societat Catalana d’Arqueologia (dossier I), inèdit.
- GIRALT, J. A. *et alii* (1992): *La cerámica de Daniya –Dénia-. Alfares y ajuares domésticos de los siglos XII-XIII*. Ministerio de Cultura-Ajuntament de Dénia. València.
- GÓMEZ MORENO, M. (1940): *La loza primitiva de Málaga*. Al-Andalus, V, p.383-398.
- GONZÁLEZ MILÀ, E. (2000): *La ceràmica baixmedieval decorada en verd i manganès: un estat de la qüestió*. Generalitat de Catalunya. Barcelona.
- LERMA, J. V. (1992): *La loza gótico-mudéjar en la ciudad de Valencia*. Madrid.

- LERMA, J. V. *et alii* (1984): “Sistematización de la loza gótico-mudéjar de Paterna/Manises” a *La Ceramica Medieval*, p. 183-203.
- LLORENS, J. (1980): *Rajoles catalanes. Segles XIII al XIX*. Barcelona.
- LLORENS, J. (1989): *Ceràmica catalana de reflex metàl·lic. Segles XV a XVII*. Barcelona.
- LLORENS, J. (1997): *Plats i pots de ceràmica catalana. Segles XV al XVIII*. Barcelona.
- LLUBIÀ, LLUIS M. (1967): *Ceràmica medieval espanyola*. Barcelona.
- LÓPEZ ELUM, P. (1984): “Los orígenes de la cerámica de Manises y de Paterna (1285-1335)” a *La ceramica medieval*. Valencia, p.163-181.
- MALPICA, A. (1993): *La cerámica altomedieval en el sur de al-Andalus*. Granada.

- MARCHESI, H. *et alii* (dir.) (1997): *Marseille, les ateliers de potiers du XIIIe s. et le quartier Sainte-Barbe (Ve-XVIIe s.)* Documents d’Archéologie Française núm. 65. Paris.
- MARTÍNEZ CAVIRÓ, B. (1982): *La Loza Dorada*. Editora Nacional. Madrid.
- MESQUIDA GARCIA, M. (1989): *La cerámica de Paterna al segle XIII*. Paterna, Ajuntament de Paterna.
- MESQUIDA GARCÍA, M. (2000): *La cerámica dorada. Quinientos años de su producción en Paterna*. Ajuntament de Paterna. Valencia.
- MESQUIDA GARCÍA, M. (2002): *La cerámica de Paterna: Reflejos del Mediterráneo*. Museo de Bellas Artes de Valencia.
- MESQUIDA GARCÍA, M. (2002): *La cerámica de Paterna: Reflejos del Mediterráneo*. Museo de Bellas Artes de Valencia.

- MESQUIDA GARCIA, M.; AMIGUES, F. (1986): "Hallazgo de un "pozo" de cerámica en el casco antiguo de Paterna" a *I Congreso Nacional de Arqueología Medieval Española*. Huesca, Tomo V, p.541-557.
- MESQUIDA, M., AMIGUES, F. (1985): *Hallazgos de un pozo de cerámica en el casco antiguo de Paterna*. Actas del I Congreso de Arqueología Medieval Española, vol. V. Huesca. p. 541-557.
- MESQUIDA, M., AMIGUES, F. (1987): *Un Horno medieval de cerámica: "El Testar del Molí. Paterna (Valencia)*. Casa de Velázquez, Serie Etudes et Documents IV. Madrid.
- MIGLUS, P. A. (1999): *Ar-Raqqa I. Die frühislamische Keramik von Tall Asswad*. 151 p., fig., tabl., lám.
- MORO GARCÍA, A. (1993): *El fossat nord del castell cartoixa de Vallparadís (Terrassa, Vallès Occidental)*. Ed. Generalitat de Catalunya. Terrassa.
- OLIVAR DAYDI, M. (1952): "La ceràmica trecentista a Catalunya, Aragó i València" a *Monumenta Cataloniae*, Vol. VIII. Barcelona.
- PARERA PRATS, M. (1998): "La ceràmica medieval decorada i la ceràmica moderna" a *Torre del Baró. Viladecans*. Diputació de Barcelona. Barcelona, p.69-188.
- PASCUAL, J.; MARTÍ, J. (1986): *La cerámica verde-manganeso bajomedieval valenciana*. Arqueología, 5. Ajuntament de València.
- PERNON, C. (1990): "La céramique de l'atelier de Poitiers de Portout (Savoie)", suplement de la Revista d'Arqueologia de la Narbona. Narbona.
- PINEDO, C.; VIZCAINO, E. (1977): *La cerámica de Manises en la Historia*. Ed. Everest. León.
- RETUERCE, M; ZOZAYA, J. (1986): "Variantes geográficas de la cerámica omeya andalusí: los temas decorativos" a *La Cerámica*

medievale nel Mediterraneo Occidentale. Congresso Internazionale della Università degli Studi di Siena.

- RIERA, F.; CABESTANY, J. (1979): *Ceràmica de Manresa segle XIV*. Barcelona.
- RIERA, M.; ROSSELLÓ, G.; SOBERATS, N. (1997): “Tinajas con decoración estampada de época almohade de Quesada (Jaén)” a *Arqueología y Territorio Medieval*, 4. Universidad de Jaén. p.163-179.
- RIU DE MARTÍN, M. C. (1989): “Algunes peces de ceràmica del segle XIV trobades a la catedral de Barcelona” a *Acta Historica et Archaeologica Medievale*, 10. Barcelona, p.437-466.
- RIU DE MARTÍN, M. C. (1992): “Las piezas de cerámica halladas en las bóvedas de las iglesias barcelonesas del siglo XIV” a *Acta Historica et Archaeologica Medievale*, 13. Barcelona, p.375-424.
- RODRÍGUEZ, A.; MORALEDA, A. (1984): *Cerámicas medievales decoradas de Talavera de la Reina*. Talavera de la Reina.
- ROIG DEULOFEU, A. (2001): *Els forns i l’obrador de ceràmica de l’Escayola segles XVIII-XIX*. Ed. FOC. Sabadell.
- ROIG, A.; ROIG, J. (2002): “La Villa Medieval de Sabadell (segles XI-XVI)” *Quaderns d’Arqueologia*, 1. Sabadell.
- ROSSELLÓ, G. (1992): *El nombre de las cosas en Al-Andalus: una propuesta de terminología cerámica*. Palma de Mallorca.
- SEMPERE, E. (1985): *La terrissa catalana (tipologia i terminologia)*. Barcelona.
- TELESE, A. (1986): “Les sèries de Poblet”. *Butlletí d’Informació Ceràmica*, 32. Barcelona, p.38-44.
- TELESE, A. (1987): “Les sèries de Poblet. Addiccions”. *Butlletí d’Informació Ceràmica*, 35. Barcelona, p.30-31.

- TELESE, A. (1991): *La vaixella blava catalana de 1570 a 1670. repertori, catalogació i proposta per la seva nomenclatura. Investigació bibliogràfica sobre la pisa hispànica.* Barcelona.
- V.V.A.A. (1994): *Del rebost a la taula. Cuina i menjar a la Barcelona gòtica.* Ed. Electa. Barcelona.
- VILASECA, L. (1964): *Los alfareros y la cerámica de reflejo metálico de Reus de 1550 a 1650,* 3 vol. Reus.



Fot.1 Vista general de les estructures aparegudes del segle XIX



Fot.2 Vista general de la zona de l'abís on es pot veure les escales del soterrani del segle XIX i el sistema de clavegaram en ús durant el segle XVIII



Fot.3 Detall de les estructures del segle XIX aparegudes a la cruja 2. Es pot veure els fonaments de pilars i el sistema de clavegueram



Fot.4. Detall de la segona cruja amb les fonamentacions de pilar aprofitant el mur 31 d'origen medieval



Fot. 4. Vista general de la crugia 2. Es pot apreciar el paviment de cairons i les escales en ús durant el segle XVIII (vista des del sud-est)



Fot. 4. Vista general de la crugia 2. Es pot apreciar el paviment de cairons i les escales en ús durant el segle XVIII (vista des del nord-oest)



Fot.5.Vista de les fonamentacions i el sistema de clavegueram de l'edifici del XIX i de les estructures del XVII.



Fot.6.Vista del paviment de cairons (UE 287) situat a la quarta crugia



Fot.7. Vista de la segona crugia un cop desmuntat el paviment 80. Apareixen els diversos dipòsits moderns



Fot.8. Dipòsit o pou UE 203



Fot9. Alçat del fonament UE 44 (s.XIX)



Fot.10.Dipòsit o fossa sèptica UE 98



Fot.11. Detall del pou o fossa UE 59.



Fot.12. Restes del mur d'un pou o fossa (UE 283)



Fot.13. Vista de la planta del dipòsit o fossa sèptica UE 240



Fot.14. Pou de planta circular 309



Fot.15.Alçat de la cara nord-est del mur 33



Fot 16. Planta del mur 33 (siutat a la dreta) adossat al 31



Fot.16.Vista de la finca situada a la tercera crugia al segle XVII-XVIII



Fot.17. Vista de la nau gòtica amb el paviment de calç durant el segle XIII



Fot.18.Vista de la finca situada a la tercera crugia durant el segle XIV-XV.



Fot.19. Vista general de les crugies 3 i 4.



Fot.19. Detall del mur 324 que divideix la finca de la tercera crugia en dos espais.



Fot.20. Dipòsit o fossa sèptica UE 244.



Fot.21. fonamentació de la llar o estructura de combustió del s. XV. (UE 127)



Fot.22. Alçat nord-est del mur 243



Fot.23. Al fons alçat del mur 31 pel sud-est.



Fot.24. Detall de l'alçat del mur 31 pel nord-oest.



Fot.25.Detall de la planta del mur 243.



Fot.26.Vista de la planta o part superior del mur 307



Fot.26.Vista de la part superior del mur 85



Fot.27.Vista de la part superior del mur 280



Fot.28. Detall de la planta del mur de tàpia 371.



Fot.29. Detall de la fonamentació del mur de tàpia 371



Fot.30. Vista de la fonamentació mur de tàpia 377.



Fot. 30. Situació del mur 371 sobre les estructures d'època romana



Fot.31.Planta del retall, possiblement d'una sitja (UE 404)



Fot.32. Foto final de la sitja UE 298.



Fot.33. Imatge de la part superior del pou 293.



Fot.34. Imatge del pou 293.



Fot.35. Situació del mur 322.

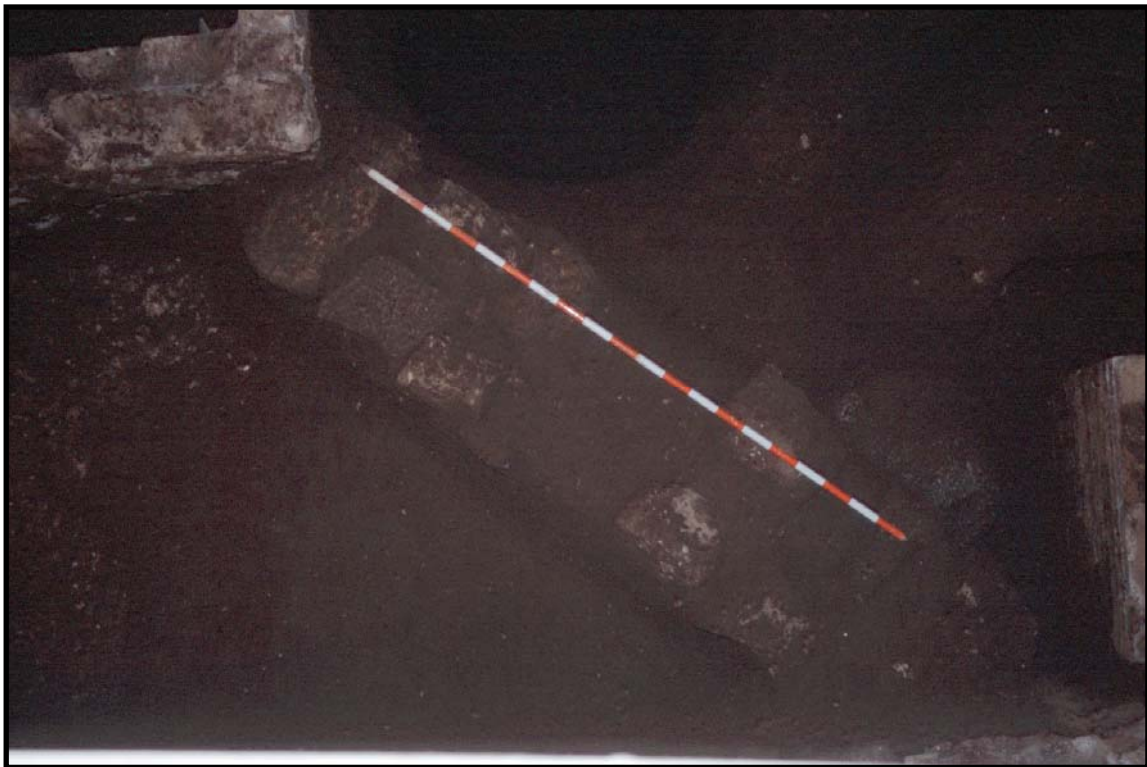

Fot.36. Detall de la planta del mur 322.



Fot.37. Detall de la planta del retall 477.



Fot.38. Detall del paviment d'opus signinum conservat sobre les estructures alt-imperials (UE 441) (imatge cedida per Pere Vivas)



Fot.39. Situació del paviment d'opus signinum (UE 441) Adpsat al mur 480.
(imatge cedida per Pere Vivas)



Fot.40. Detall de la premsa o *turculum*



Fot.41. Situació de la premsa o turculum. També es pot observar el mur 355 (imatge cedida per Pere Vivas)



Fot.42. Vista general de les crugies 3 i 4.



Fot.43. Detall de la llar o estructura de combustió (UE 482)



Fot.44.Vista general de la llar 482



Fot.45. Detall de l'enterrament infantil localitzat a la crugia 1(UE 509).



Fot.46. Alçat del mur 370.



Fot.47. Alçat nord-est del mur 470



Fot.48. Detall del mur 486.



Fot.49.Detall de l'alçat del mur 486.



Fot.50.Vista de l'estructura de decantació d'argiles formada per *tegulae* (UE 548)



Fot.51.Detall de l'estructura 548 sota les estructures tardonatigues.



Fot.52.Situació de l'estructura de decantació d'argiles (UE 548)



Fot.53.Vista del nivell de destrucció de l'interior del forn (UE 561)



Fot.54.Planta del forn de ceràmica romana (UE 560)



Fot.55.Vista del forn (UE 560) des de l'oest. (imatge cedida per Pere Vivas)



Fot.56.Situació del forn (UE 560) a la primera crugia.



Fot.57.Situació del fon amb el pou 527. (crugia 1 i absis)



Fot.57.Planta del pou 527



Fot.58. Detall de l'abocament d'àmfores a la crugia 1. (UE 582)



Fot.59. Vista general de l'abocament d'àmfores



Fot.60.Detall de l'abocament de tegules a la crugia 2 (UE 481)



Fot.61.Situació de l'abocament de tegules al sud-oest del mur 384



Fot.62.Vista del retall 498 on hi ha les àmfores encaixades



Fot.63.Detall de les àmfores encaixades en el retall 498.



Fot.64.Vista de des de la part superior del les àmfors encaixades al retall 498.



Fot.65.Vista del paviment 510 com s'adossa al mur 512.



Fot.66.Vista de la planta o part superior del mur 486.



Fot.67.Vista general de la segona cgruia amb els paviments 481 a sota i 380 a sobre.



Fot.68.Vista general de les estructures del segle I-II amb les estructures medievals i modernes desmunades.



Fot.69.Vista de l'àmbit 2 amb les estructures del segle I-II un cop desmunats els murs medievals i moderns.



Fot.70. Vista de la crugia 4 amb els murs 454,355 i 512



Fot.71. Detall de la preparació d'escòria que s'adossa al mur 355.



Fot.72.Vista de la crugia 2 a 4 amb les estructures del segle I-II 67.vista general
dela segona crugia amb els paviments 481 i 380 adossant-se al mur 384.
(imatges cedides per Pere Vivas)

SERVEI D'ARQUEOLOGIA
**TAULA CODIS PER A INVENTARI DE MATERIALS
 ARQUEOLÒGICS**
CERÀMICA
1. CLASSIFICACIÓ

11000	Prehistòria	13050	campaniana/vernís negre indeterminada
11001	Neolítica	13051	precampaniana
11050	del Coure	13052	campaniana A
11101	del Bronze	13053	campaniana A tardana
11101	del Bronze antic	13054	campaniana B
11102	del Bronze mig	13055	campaniana B-oide
11103	del Bronze final	13056	campaniana BC
12000	Protohistòrica sense determinar	13057	campaniana empuritana
12001	feno-púnica indeterminada	13058	etrusca vernís negre
12002	feno-púnica engalba vermella	13059	imitacions campanianes13101
12003	feno-púnica engalba negra	13060	vernís negre púnic
12004	no-púnica engalba comuna		
12005	grega d'occident	13100	terra sigillata indeterminada
12050	roja a torn	13101	presigillata
12051	engalba roja	13102	T S precoç
12052	pintada	13103	T S aretina
12053	comuna ibèrica	13104	T S itàlica
12054	grisa de la costa catalana	13105	T S tardo-itàlica
12055	grollera	13106	T S sudgàl·lica
12056	grans recipients d'emmagatzematge	13107	T S marmorata
13000	Món Clàssic sense determinar	13108	T.S clara B
13001	grega indeterminada	13109	T S hispànica tardana
13002	<i>buchero nero</i>	13110	T S hispànica indeterminada
13003	àtica figures negres	13111	T S africana A
13004	àtica figures vermelles	13112	T S africana A/D
13005	àtica vernís negre	13113	T S africana A/C
13006	taller de les petites estampetes	13114	T S africana C
13007	taller de Rhode	13115	T S africana D
13008	taller de Nikia-Ion	13116	T S africana indeterminada
13009	taller de pàteres 3 palmetes radials	13117	imitacions T S hispànica
		13118	T S clara
		13119	T S lucente

13120	paleocristina grisa	13300	àmfora indeterminada
13121	paleocristina ataronjada	13301	àmfora massaliota
13122	<i>late Roman C</i>	13302	àmfora feno-púnica
13123	produccions orientals (corintia)	13303	àmfora ebussitana
13124	vidriada romana	13304	àmfora romana
13125	imitacions lara D	13305	àmfora greco-itàlica
13126	paleocristina pintada	13306	àmfora itàlica
		13307	àmfora gàlica
13150	parets fines indeterminades	13308	àmfora hispànica
13151	parets fines itàliques	13309	àmfora bètica
13152	parets fines d'Acco	13310	àmfora de la Tarraconense
13153	parets fines sudgàliques	13311	àmfora lusitana
13154	parets fines "clofolla d'ou"	13312	àmfora africana
13155	parets fines hispàniques	13313	àmfora oriental
13156	imitacions parets fines	13314	suports d'àmfores
		13315	àmforiscs
13200	llàntia indeterminada	13316	disc terra cuita
13201	llàntia grega	13317	taps
13202	llàntia republicana	13318	fragments vasos retallats
13203	llàntia republicana vernís negre	13319	altres accessoris
13204	llàntia imperial	13320	<i>dollia</i>
13205	llàntia imperial de volutes	13321	àmfora rodia
13206	llàntia imperial de disc	13322	àmfora corintia
13207	llàntia africana de canal	13323	àmfora Samos
13208	llàntia africana		
13209	llàntia africana paleocristiana	13400	comuna a torn oxidada d'època indeterminada
13210	llàntia africana ARS	13401	comuna a mà oxidada d'època indeterminada
		13402	comuna a torn reduïda d'època indeterminada
13250	comuna oxidada	13403	comuna a mà reduïda d'època indeterminada
13251	comuna reduïda	13404	comuna oxidada d'època indeterminada
13252	comuna baix-imperial	13405	comuna reduïda d'època indeterminada
13253	comuna engalba blanca	13406	comuna a torn bescuitada indeterminada
13254	comuna engalba negra		
13255	comuna engalba vermella	13500	comuna oxidada medieval
13256	comuna roig pompeïa	13501	comuna reduïda medieval
13257	comuna itàlica	13502	comuna bescuitada medieval
13258	comuna africana de cuina		
13259	comuna emporitana oxidada		
13260	comuna de cuina acurada		
13261	imitacions comuna africana		
13262	comuna bescuitada		
13263	ceràmica comuna de Lípari		
13264	ceràmica daurada		
13265	ceràmica eivissenca tardo antiga		
13266	ceràmica de Pantelleria		
13267	ceràmica itàlica tardo antiga		

14000	Món medieval i modern indeterminat	14125	blanca i blava de la figueta
14001	comuna oxidada a mà	14126	blanca i blava de la cirera
14002	comuna oxidada a torn	14127	
14003	comuna oxidada vidriada	14128	blanca i blava Paterna-Manises
14004	comuna reduïda a mà	14129	blanca i groga "orla d'influència del Renaixement"
14005	comuna reduïda a torn		
14006	comuna reduïda vidriada	14200	reflex metàl·lic
		14201	reflex metàl·lic producció catalana
14050	islàmica indeterminada	14202	reflex metàl·lic de l'ungla
14051	islàmica verd-manganès	14203	reflex metàl·lic de sanefa amb gallons
14052	islàmica melada	14204	reflex metàl·lic de sanefa amb fulles
14053	islàmica corda seca total	14205	reflex metàl·lic de sanefa en negatiu
14054	islàmica corda seca parcial	14206	reflex metàl·lic decoració floral
14055	islàmica esgrafiada	14207	reflex metàl·lic de fons picat
14056	islàmica pintada	14209	reflex metàl·lic de pinzell-pinta
14057	islàmica daurada reflex metàl·lic)	14210	reflex metàl·lic decoració geomètrica
14058	islàmica a motlle	14211	reflex metàl·lic amb lletres o anagrames
14059	islàmica comuna oxidada	14210	reflex metàl·lic i blava
14060	islàmica comuna reduïda	14212	reflex metàl·lic de Paterna
14061	islàmica manganès sota coberta melada	14213	reflex metàl·lic de Manises
14062	islàmica vidrada	14214	reflex metàl·lic de Paterna-Manises
		14215	reflex metàl·lic sanefa reticulada
14100	vidrada blanca	14250	blanca i manganès
14101	blanca i blava	14251	blanca-manganès blau i manganès
14102	blanca i blava de Barcelona	14252	blanca-manganès verd i manganès
14103	blanca i blava catalana	14253	blanca-manganès verd i manganès de Paterna
14104	blanca i blava d'orles diverses	14254	blanca-manganès verd i manganès de Manises
14105	blanca i blava de la botifarrada	14255	blanca-manganès verd i manganès catalana
14106	blanca i blava de l'arracada	14256	blanca-manganès i verd
14107	blanca i blava d'influència francesa	14257	blanca-manganès i polícroma
14108	blanca i blava de la cirereta	14300	pisa blanca
14109	blanca i blava de faixes o sintes	14301	pisa decorada
14110	blanca i blava de la Segarra	14302	porcellana
14111	blanca i blava d'Escornalbou	14303	Pickman/Cartuja
14112	blanca i blava de la panotxa	14304	d'importació
14113	blanca i blava regalats	14305	maiolica lligur
14114	blanca i blava de Poblet	14306	polícroma
14115	blanca i blava de sanefa negativa	14000	vaixella segle XX
14116	blanca i blava de transició	15000	material ceràmic no recipient
14117	blanca i blava amb la Tau		
14118	blanca i blava d'influència de Savona		
14119	blanca i blava corbata o palmera		
14120	blanca i blava ditada		
14121	blanca i blava de blondes		
14122	blanca i blava de Paterna		
14123	blanca i blava de Manises		
14124	blanca i blava de Manises i groga		

2. DEFINICIÓ DEL FRAGMENT

sense forma	SN
sense definir	SD
perfil sense	PS
vora	VO
nansa	NA
arrencament de nansa	AN
coll	CO
carena	CR
llavi	LL
fons	FO
peu	PE
pivot	PI
bec	BE

Per a llànties:

<i>Infundibulum</i>	IN
Pico (<i>rostrum</i>)	RO
Orla (<i>margo</i>)	MA
Disc	DI
Volutes	VL

3. FORMA: Per a materials no classificats tipològicament. Bàsicament, ceràmiques prehistòriques, medievals i modernes)

Ceràmica a mà:

bol/vas carenat	BCA
bol/vas cilíndric	BCI
bol/vas bitroncocònic	BBT
bol/vas troncocònic	BTR
bol/vas elíptic	BEL
bol/vasglobular	BGL
bol/vasglobular amb coll	BGC
bol/vas germinat	BGE
Bol/vas múltiple	BMU
bol/vas ovoide	BOV
bol/vas perfil en S	BPS
bol/vas semiesfèric	BSE
bol/vas subesfèric o	
subesfèric de vora exvasada	BSU
copa	COP
cullera	CUL
formatgera	FOR
forma indeterminada	FIN
fragment retallat no perforat	FRN
fragment retallat perforat	FRP

gresol	GES
paleta	PAL
plat carenat	PCA
plat/tapadora	PLT
plata	PLA
suport	SOP
tassa	TAS

Ceràmica a torn:

Ceràmica grega

Alabastró	ALA
Àmfora	AMF
Aryballos	ARY
Hydria	HYD
Kalathos	KAL
kratera calze	KCA
kratera campana	KCP
krateracolumnes	KCO
kratera volutes	KVO
kylix	KYL
lebes	LEB
lekythos	LEK
oinochoe	OIN
pelike	PEL
skiphos	SKI
stamnos	STA
ungëntari bulb	UBU
ungëntari fusiforme	UFU
ungëntari	UGU

Ceràmica clàssica, medieval i moderna

abeurador	ABE
ampolla	AMP
abací	BAC
barral	BLN
bol	BOL
canalobre	CAN
cassola	CSS
cassola patina cendrosa	CSC
càntir	CAT
catúfol	CAF
colador	COL
copa	COP
coffi	COS
cremaperfums	CRP
cubell	CUB
escalfeta	ESF
escudella	ESC
escudella d'orelletes	EOR

fogó FOG
 formes amb abocador FAB
 formes obertesFOB
 formes tancades FTA
 forma indeterminada FIN
 fruiter FRU
 gerra GER
 gerreta GET
 gerro GRR
 gibrell GIB
 got GOT
 greixonera GRE
 guardiola GUA
 llàntia cassola i bec pessigat LCB
 llàntia peu alt LPA
 llàntia piquera LPI
 llumanera LLU
 menjadora MEN
 mesura MES
 morter MOR
 motlle MOT
 motlle sigillata MSG
 olla OLL
 olla pàtina cendrosa OPC
 orsa ORS
 pàtera PTT
 plat PAT
 plat d'ala PDA
 plat/tapadora PTA
 plat/tapadora vora fumada PTF
 plata PLA
 plat tallador PTL
 poal POA
 pot POT
 pot de farmàcia PFA
 rentamans REN
 safata SAF
 saler SLR
 salsera SAL
 servidora SEV
 setrill SET
 sitra SIT
 suport SOP
 suport d'anell SAN
 suport rodet SRD
 tallador TAL
 tapadora TAP
 tassa TAS
 tenalla TEN

test TES
 tinter TIN
 tupí TUP
 urna URN
 xocolatera XOC

Material ceràmic no recipient (codi classificació 15000):

artefacte no definit AND
 bola BLA
 cilindres de forn CFO
 dena DEN
 fgura antropomorfa FAN
 figura zoomorfa FZM
 fragment d'argila indet. FAI
 fussiaiola FUS
 joguina JOG
 màscara MAS
 pes de teler circular PTC
 pes de teler oval PTO
 pes de teler rectangular PTR
 pes de teler indeterminat PTI
 pes de teler troncocònic PTT
 pipes PIP
 placa PLC
 rodet ROD
 tres peus terrisser TPT
 disc circular terrisser DCT
 suport llar de foc SLF
 peça circular foradada PCF

4. TÈCNICA

a mà MA
 a torn TO
 a torn lent TL
 a motlle MO
 motlle cistelleria MC
 ensamblada EN
 indeterminada IN

5. DECORACIÓ

acanalada AC
 aiguada AG
 aplicació AL
 aplicació metàl·lica AM

aplicació pasta blanca AL
aplicació pasta roja AR
aplicació pedres AP
baquetons BA
barbotina BB
bigoti BI
botons BO
calada CA
cordons digitacions CD
cordons incisió CI
cordons impressió CM
cordons llisos CL
cordons pessigats CP
ditada DI
esgrafiada ES
excisa EX
impresa canya/os IO
impresa cardial IC
impresa cistelleria IL
impresa digitada ID
impresa espàtula IE
impresa estampillada NP
impresa pinta LL
impresa punxó MA
impresa puntillada MG
impresa raspatllada MO
impresa teixit IT
impresa ungulada IU
impresió fent incisió IM
impressions diverses IF
incisa IN
incisa pintada NP
llengüeta LL
mamellons MA
mangra MG
motlle MO
mugró MU
ondulació en vora OV
perforada PF
pessigada PE
pintada blanca PB
pintada negra PN
pintada roja PR
pintada roig-marronós PM
polícroma PP
pseudoexcisa PS
rodeta RO
vernís roig VR

6. PASTA

grollera GO
grollera oxidada GO
grollera reduïda GR
grollera mixta GM
acurada oxidada AO
acurada reduïda AR
acurada mixta AM
acurada bescuitada AB
grollera bescuitada GB
bescuitada BE
caolinítica CA

7. ACABATS

allisat AL
allisat amb fang AF
arenós AR
brunyit BR
encastació de fang EF
engalbat EN
esmaltat EM
espatulat ES
estriat ET
marques terrisser MT
pàtina cendrosa PC
pentinada PE
pintat PI
rugós RU
strice ST
vernissat VE
vidrat VI

METALL

1. CLASSIFICACIÓ

20000	indeterminat
20001	bronze
20002	ferro
20003	plata
20004	or
20005	plom
20006	aleacions diverses
20007	altres metalls
20008	coure

2. FORMA

agulla	AGU
agulla de cap	AGC
alabarda	ALB
àncora	ANC
anell	ANL
anella	ANE
arracada	ARR
arreus de cavall	ARC
artefacte indeterminat	ATI
ast	AST
bala	BAL
barra	BRR
bola/boleta	BLT
bomba	BOM
botó	BOT
braçalet	BRA
braser	BRS
cadena	CAD
clau	CLA
dena	DEN
destral	DRT
diadema	DMA
didal	DID
elements de carro	ECR
elements religiosos	ERE
enformador	ENF
escarpa	EPA
escòria	ESR
escultura	ESC
escut	EST
espasa	ESP
falcata	FAL

fibula indeterminada	FBI
fibula anular	FAN
fibula d'apèndix caudal	FAC
fibula de bucla	FBU
fibula de naveta	FNA
fibulade pivot	FPV
fibula doble ressort	FDR
fibula indígena de colze	FIC
figura antropomorfa	FAN
figura zoomorfa	FZM
fil/frag. riscle/anell/braçalet	FFR
frontissa	FTS
ganivet	GNV
gerra	GER
globelet	GOB
llingot	LIN
mirall	MRL
moneda	MON
pectoral	PEC
penjant	PJA
pinces	PNC
placa	PLC
pondius	PON
punta fletxa	PFL
punta llança/javelina	PLJ
punxó	PNX
punyal	PNY
serra	SER
sivella	SIV
vas	VAS
xinxeta	XIN

3. TÈCNICA

forja	FJ
fosa	FS
cisellar	CS
repussar	RP
calat	CL

VIDRE

1. CLASSIFICACIÓ

30000	vidre
30001	pasta vítrea
30002	cristall
30003	escòria

2. DEFINICIÓ DEL FRAGMENT

sense forma	SF
sense definir	SD
perfil sencer	PS
vora	VO
nansa	NA
arrencament de nansa	AN
coll	CO
carena	CR
llavi	LL
fons	FO
peu	PE
pivot	PI
bec	BE
pom/agafador	AG
escòria	ER
boca	BO

3. FORMA

fragment no definit	VIN
ampolla	AMP
amforisc	VAR
barreta	BAR
bol	BOL
camafeu	VCS
copa	COP
dena	DEN
element construcció	VEC
element d'ús funerari	VEF
element d'ús personal	VEP
flascons	VFL
gerra	GER
plat	PAT
plata	PLA
setrill	SET
ungüentari	UGU
vas	VAS

4. TÈCNICA

realització no definida	VIN
vidre-mosaic	AMP
motlle decorat	VAF
motlle baix relleu	MB
motlle volum rodó	MR
poliment	VL
tallat	VT
gravat	VG
amb aplicacions	VA
fondi d'or	VO
pintat	VP
bufat	VG

MATERIAL LÍTIC

1. CLASSIFICACIÓ

40000	indeterminat	Anell	ANE
40001	sílex	artefacte indeterminat	ATI
40002	quars	artefacte no defini	ATD
40003	jaspi	baix relleu	BAR
40004	granit	bala	BAL
40005	arenisca	bola	BLA
40006	volcànic	braçalet	BRA
40007	micaesquist	braçalet d'arquer	BÇA
40008	caliça	cassoleta	CTA
40009	marbre	dena	DEN
40010	alabastre	enformador	ENF
40011	conglomerat	escultura	ESC
40012	travertí	figura zoomorfa	FZM
40013	pissarra	figura antropomorfa	FAN
40014	pedres precioses	gresol	GES
40015	minerals	inscripció	INS
40016	fòssils	mà de molí	MMO
40017	rierencs	molí barquiforme	MBA
40018	calcària	molí (roda)	MOL

2. FORMA

pedra tallada no retocada ascla	ASC	motlle de fundició	MFU
pedra tallada no retocada fulla	FLL	peça circular foradada	PCF
pedra tallada no retocada rebuig	REB	peça circular no perforada	PCN
nucli fragmentat	FNU	pedestal	PED
nucli amb còrtex	NCO	penjant	PJA
nucli sense còrtex	NSC	placa	PLC
pedra retocada perforador	PFD	placa decorada	PDC
pedra retocada gratador	GRA	placa foradada	PFD
pedra retocada rascadora	RAS	punyal	PNY
pedra retocada làmina de dors	LDO	sarcòfag	SAR
pedra retocada làmina retocada	LRE		
pedra retocada punta de dors	PDO		
pedra retocada punta (retoc simple)	PUN		
pedra retocada geomètric	GEO		
pedra retocada denticulat	DNT		
pedra retocada truncadura	TRU		
pedra retocada punta de fletxa	PFL		
pedra retocada osca	OSC		
pedra polida cisell	CIS		
pedra polida destrat	DTA		
allisador	ALS		
àncora	ANC		

MATERIALS CONSTRUCCIÓ

1. CLASSIFICACIÓ

50000	alabastre
50001	arenisca
50002	elements ceràmics
50003	estuc/arrebossat
50004	fusta
50005	ímbrex
50006	indeterminat
50007	maó
50008	marbre
50009	morter
50010	mosaic
50011	tessel·les
50012	opus signinum
50013	pintura/estuc pintat
50014	rajoles
50015	tegula
50016	tegula “mammata”
50017	tegula de suports
50018	terracotes
50019	tovots/tapial
50020	cornisa
50021	columna
50022	capitell
50023	carreu
50024	antefix
50025	canonada
50026	gàrgola
50027	tubuli
50028	teula vidrada
50029	teula
50030	rajola blanca i blava (XVI)
50031	rajola blanca i blava moderna (XVII-XVIII)
50032	rajola polícroma (XVIII- XIX)
50033	rajola polícroma anterior (XVIII)
50034	rajola polícroma anterior (XVIII)
50035	canaló
50036	motllura
50037	rajola vidrada
50038	totxana

MATÈRIA ORGÀNICA

1. CLASSIFICACIÓ

60000	matèria orgànica general
60001	os
60002	ivori
60003	closca
60004	fusta treballada
60005	teixit
60006	cuïro
60007	vegetals
60008	paper
60050	restes antropològiques
60051	macrofauna
60052	microfauna
60053	fauna aquàtica
60054	malacofauna
60055	fusta no treballada
60056	carbó
60057	granes
60058	fauna terrestre no definida

2. FORMA

Agulla	AGU
agulla de cap agulla o punxó	AGC
ampolla	AMP
anell	ANE
aplic	APL
artefacte d'os/petxina/ibori	OPI
artefacte no definit	AND
beiana	BEI
bossa	BSA
botó	BOT
braçalet	BRA
caixa	CXA
calçat	CÇA
cistell	CTL
cistelleria	CIS
corda	CDA
corn tallat	COT
cullera	CUL
cullereta tocador	CUT
dau	DAU
dena	DEN
dent decorada	DTD

dent perforada	DTP
diari	DIA
enformador	ENF
espàtula	ESP
falange decorada	FLD
figura antropomorfa	FAN
figura zoomorfa	FZM
fitxa de joc	FIJ
frontissa	FTS
fus	FUS
fusta frag. indet.	FFI
fusta construcció naval	FCO
fusta construcció	FCN
ganxet	GAN
mànec	MEC
marcador	MCD
penjant	PJA
petxina frag. polida	POP
pinta	PNT
polidor	PUL
punta fletxa	PFL
punxó	PNX
punyal	PNY
raspall	RAS
resquill apuntat	RQA
sabates	SAB
tapadora	TAP
teixit	TXI
ullal porc sengñar tallat	UPS

3. TÈCNICA

matèria prima sense modificar	MPS
matèria prima en procés de fabricació	MPF
matèria prima modificada	MPM

MOSTRES PER A ANÀLISIS

70000	terra
70001	morter
70002	pedra
70003	metall
70004	carbó (anàlisi antracològica)
70005	pol·len
70006	granes
70007	llavors
70008	carbó (C-14)

ABREVIATURES DELS CAMPS DE LA FITXA DE FAUNA

Taxonomia (Tax)

- BOTA = *Bos taurus*
- O/C = Ovicaprid
- OVAR = *Ovis aries*
- CAHI = *Capra hircus*
- SUDO = *Sus domesticus*
- EQCA = *Equus caballus*
- CEEL = *Cervus elaphus*
- CAFA = *Canis familiaris*
- FECA = *Felis catus*
- ORCU = *Oryctolagus cuniculus*
- AU = Au
- ICTIO = Ictiofauna
- MALACO= Malacologia
- MCR = Macrofauna
- ND = Restes no determinades

Anatomia (Anat)

- B = Banya
- CR = Crani
- MX = Maxil·lar
- MB = Mandibula
- V = Vertebra
- VA = Vertebra atles
- VX = Vertebra axis
- VC = Vertebra cervical
- VT = Vertebra toracica
- VL = Vertebra lumbar
- VCU = Vertebra caudal

- CO = Costella
- DN = I = Incisiu
C = Caní
P = Premolar
M = Molar
M1 = Primer molar
M2 = Segon molar
M3 = Tercer molar
- E = Escapula
- H = Húmer
- R = Radi
- U = Ulna
- MC = Metacarpia
- CP = Carpal
- P = Pelvis
- SC = Sacre
- F = Femur
- PT = Patel.la
- T = Tíbia
- FI = Fíbula
- AS = Astragal
- CL = Calcani
- TR = Tarsal
- MT = Metatarsia
- FA1 = Primera falange
- FA2 = Segona falange
- FA3 = Tercera falange
- HI = Hioide
- DF = Diafisi
- ND = No determinat

Cantó (ct)

- D = Dreta

- E = Esquerra

Part (Part)

- Diafisi P = Proximal
 M = Medial
 D = Distal
- Dents S = Superior
 I = Inferior
- Pelvis A = Acetabul
 Il = Ilion
 Is = Isquion
- Mandibula V = Barra vertical
 H = Barra horitzontal
- Vertebra C = Cos
 E = Espina

Sexe (Sex)

- MA = Mascle
- FE = Femella

Cremats (Cr)

- MA = Marró
- NG = Negre
- GR = Gris
- BL = Blanc
- BU = Blau

Fracturació (Frac)

- STO = Totalment fracturat
- S = Sagital
- T = Transversal

- O = Obliqu

Edat (Edat)

- Ossos e = Epifisat
n = No epifisat
p = Epifisant-se
- Dents d = Poc desgast
dd = Desgast mig
ddd = Molt desgastat

Marques (Marc)

- CM = Cut Marks
- CHM = Chop Marks
- THM = Tooth Marks

Treballats (Treb)

- SI
- NO

CARRER PRINCESA, 21 - CARRER BOQUER, 8-12 (CIUTAT VELLA, BARCELONA)

INVENTARI DE MATERIAL ARQUEOLÒGIC

U.E.	Núm. Frag.	Class. Fragm.	Def.		Decoració				Acabats		Cronologia	Observacions
			Tipo.	Tècnica	Pasta	Int.	Ext.	Int.	Ext.			
5	1	13258	VO	OST.	TO	AO						OST. I -261
5	12	14003	SF	FIN	TO	AO			VI	VI		Vidrat marró
5	3	14003	SF	FIN	TO	AO			VI	VI		Vidrat verd
5	1	14003	SF	FIN	TO	AO				VI		Vidrat melat
5	1	14005	SF	FIN	TO	AR						
5	1	14101	SF	FIN	TO	AO			VI	VI		
5	1	14102	PE	FIN	TO	AO			VI			
5	1	14208	SF	FIN	TO	AO			VI	VI		
23	2	50025	SF	FIN	TO	AO			VI			Vidrat marró
24	1	13250	SF	FIN	TO	AO				EN		Engalba vermella

CARRER PRINCESA, 21 - CARRER BOQUER, 8-12 (CIUTAT VELLA, BARCELONA)

INVENTARI DE MATERIAL ARQUEOLÒGIC

U.E.	Núm.	Frag.	Class.	Def.			Decoració			Acabats		Cronologia	Observacions
				Fragm.	Tipo.	Tècnica	Pasta	Int.	Ext.	Int.	Ext.		
24		9	14002	SF	FIN	TO	AO						
24		1	14002	SF	FIN	TO	AO				EN		Engalba marró
24		2	14002	SF	FIN	TO	BE						
24		1	14002	SF	FIN	TO	AO				EN		Engalba marró
24		1	14002	SF	FIN	TO	AO						Pasta beig
24		1	14002	VO	GER	TO	AO				EN		Engalba vermella
24		1	14002	PE	PAT	TO	GO						
24		1	14255	VO	PAT	TO	AO			VI		Fls. S.XIII-XIV	Decoració de rombes amb línies creuades
24		1	14255	VO	SER	TO	AO			VI		Fls. S.XIII-XIV	Decoració de rombes amb línies creuades
25		1	14114	SF	PDA	TO	AO			VI	VI	S.XVII	Decoració amb orla de doble arc amb punt

CARRER PRINCESA, 21 - CARRER BOQUER, 8-12 (CIUTAT VELLA, BARCELONA)

INVENTARI DE MATERIAL ARQUEOLÒGIC

U.E.	Núm.	Frag.	Class.	Def.			Decoració			Acabats		Cronologia	Observacions
				Fragm.	Tipo.	Tècnica	Pasta	Int.	Ext.	Int.	Ext.		
27		1	13250	SF	FIN	TO	AO						
27		2	13310	SF	FIN	TO	AO			EN			
27		1	14002	PE	FIN	TO	AO						
27		2	14002	SF	FIN	TO	AO						
27		2	14003	SF	FIN	TO	AO				VI		Vidrat melat
27		1	14003	VO	FIN	TO	AO				VI		Vidrat marró
27		1	14003	SF	FIN	TO	AO				VI		Vidrat groc
27		1	14300	VO	FIN	TO	CA			VI	VI		
27		1	14302	VO	TAP	TO	CA			VI	VI		
27		1	14306	SF	FIN	TO	AO			VI	VI		Decoració geomètrica

CARRER PRINCESA, 21 - CARRER BOQUER, 8-12 (CIUTAT VELLA, BARCELONA)

INVENTARI DE MATERIAL ARQUEOLÒGIC

U.E.	Núm.	Frag.	Class.	Def.		Decoració				Acabats		Cronologia	Observacions
				Fragm.	Tipo.	Tècnica	Pasta	Int.	Ext.	Int.	Ext.		
27		1	20002		ATI								Pany d'una porta?
33		5	14002	SF	FIN	TO	AO						
33		1	14003	SF	FIN	TO	AO				VI		Vidrat marró
33		1	14104	PS	PAT	TO	AO			VI	VI	S.XVII	Orla de roda de carreta i arc simple amb punt. Motiu central de motius florals
33		1	20001		MON								
34		1	13106	VO	DRAG	TO	AO			VE	VE		Drag. 27 b
34		1	13258	VO	OST.	TO	AO			VE	VE		OST. I-261
34		1	13258	FO	FIN	TO	AO			VE	VE		Cassola
34		1	13309	AN	FIN	TO	AO						
34		1	13310	AN	FIN	TO	AO			EN	EN		

CARRER PRINCESA, 21 - CARRER BOQUER, 8-12 (CIUTAT VELLA, BARCELONA)

INVENTARI DE MATERIAL ARQUEOLÒGIC

U.E.	Núm.	Frag.	Class.	Def.			Decoració			Acabats		Cronologia	Observacions
				Fragm.	Tipo.	Tècnica	Pasta	Int.	Ext.	Int.	Ext.		
34		2	13310	SF	FIN	TO	AO				EN		
34		11	13502	SF	FIN	TL	GM						
34		1	13502	SF	FIN	TL	GM		IN				Decoració incisa de bandes paralel.les
34		2	13502	VO	OLL	TL	GM						
34		26	14002	SF	FIN	TO	AO						
34		1	14002	FO	FIN	TO	AO						
34		1	14002	NA	FIN	TO	AO						
34		2	14002	VO	FIN	TO	AO						
34		1	14002	AN	FIN	TO	AO						
34		18	14003	SF	OLL	TO	GO			VI	PC		Vidrat marró

CARRER PRINCESA, 21 - CARRER BOQUER, 8-12 (CIUTAT VELLA, BARCELONA)

INVENTARI DE MATERIAL ARQUEOLÒGIC

U.E.	Núm.	Frag.	Class.	Def.			Decoració			Acabats		Cronologia	Observacions
				Fragm.	Tipo.	Tècnica	Pasta	Int.	Ext.	Int.	Ext.		
34		5	14003	SF	GIB	TO	AO			VI	VI		Marró interior, i melat exterior
34		16	14003	SF	FIN	TO	AO				VI		Vidrat marró
34		4	14003	VO	OLL	TO	GO				VI		Vidrat marró
34		4	14003	VO	PDA	TO	AO			VI			Vidrat marró
34		1	14003	VO	GET	TO	AO			VI			Vidrat marró
34		1	14003	VO	CSS	TO	GR			VI	PC		Vidrat marró
34		1	14003	VO	GIB	TO	AO			VI			Vidrat melat
34		1	14003	FO	GIB	TO	AO			VI			Vidrat melat
34		7	14003	SF	FIN	TO	AO			VI	VI		Vidrat verd
34		2	14003	VO	FIN	TO	AO			VI			Vidrat marró

CARRER PRINCESA, 21 - CARRER BOQUER, 8-12 (CIUTAT VELLA, BARCELONA)

INVENTARI DE MATERIAL ARQUEOLÒGIC

U.E.	Núm.	Frag.	Class.	Def.		Tècnica	Pasta	Decoració		Acabats		Cronologia	Observacions
				Fragm.	Tipo.			Int.	Ext.	Int.	Ext.		
34		1	14003	VO	OLL	TO	AO			VI	VI		Vidrat marró
34		1	14003	FO	FIN	TO	AO			VI			Vidrat marró
34		1	14003	NA	FIN	TO	AO			VI			Vidrat marró
34		1	14003	NA	FIN	TO	AO			VI			Vidrat verd-marró
34		1	14003	AN	FIN	TO	AO			VI			Vidrat groc
34		2	14003	PE	FIN	TO	AO			VI			Vidrat verd
34		1	14003	PE	FIN	TO	AO			VI	EN		Vidrat verd. Engalba blanca. Ceràmica de fireta
34		1	14003	BR	CAT	TO	AO				VI		Vidrat verd. Ceràmica de fireta
34		8	14005	SF	FIN	TO	AR						
34		1	14005	VO	OLL	TO	AR						

CARRER PRINCESA, 21 - CARRER BOQUER, 8-12 (CIUTAT VELLA, BARCELONA)

INVENTARI DE MATERIAL ARQUEOLÒGIC

U.E.	Núm.	Frag.	Class.	Def.		Tècnica	Pasta	Decoració		Acabats		Cronologia	Observacions
				Fragm.	Tipo.			Int.	Ext.	Int.	Ext.		
34		1	14005	PE	OLL	TO	AR						
34		2	14005	NA	OLL	TO	AR						
34		2	14102	PE	ESC	TO	AO						
34		1	14255	VO	PAT	TO	AO			VI			
34		3	14300	SF	FIN	TO	AO						
34		1	14300	VO	PDA	TO	CA			VI	VI		
34		1	14305	PE	FIN	TO	AO			VI	VI		
34		1	14305	VO	PAT	TO	AO			VI	VI		
34		1	14306	SF	FIN	TO	AO			VI	VI		
34		1	20001	PS	ATI	FS							Medalló circular

CARRER PRINCESA, 21 - CARRER BOQUER, 8-12 (CIUTAT VELLA, BARCELONA)

INVENTARI DE MATERIAL ARQUEOLÒGIC

U.E.	Núm.	Frag.	Class.	Def.		Decoració			Acabats		Cronologia	Observacions	
				Fragm.	Tipo.	Tècnica	Pasta	Int.	Ext.	Int.			Ext.
34		1	20001		MON								
34		1	20001		MON								
34		1	20001		MON								
34		10	20002		CLA								
34		2	30000	FO	FIN	ND							
34		9	30000	SF	FIN	ND							
34		1	50014										Rajola hidràulica
34		10	50025	SF	FIN	TO	AO			VI			Vidrat verd melat
34		1	50033										
34		1	50033										Imatge d'un sant

CARRER PRINCESA, 21 - CARRER BOQUER, 8-12 (CIUTAT VELLA, BARCELONA)

INVENTARI DE MATERIAL ARQUEOLÒGIC

U.E.	Núm.	Frag.	Class.	Def.		Decoració				Acabats		Cronologia	Observacions	
				Fragm.	Tipo.	Tècnica	Pasta	Int.	Ext.	Int.	Ext.			
34		1	50037											Rajola blanca i blava, amb decoració vegetal
34		2	60054											
34		5	60058											
42		3	14003	SF	OLL	TO	AO			VI	VI			Vidrat marró
42		1	14003	SF	FIN	TO	AO			VI	VI			Vidrat marró
42		1	14003	SF	FIN	TO	AO			VI				Vidrat verd
42		1	30000	FO	FIN	ND								
45		1	13310	VO	DRES	TO	AO							Dres. 2-4
45		1	14255	PE	PAT	TO	AO				VI	S.XIV		Decoració: motiu floral central
60		1	14003	PS	GIB	TO	AO			VI	VI			Vidrat marró

CARRER PRINCESA, 21 - CARRER BOQUER, 8-12 (CIUTAT VELLA, BARCELONA)

INVENTARI DE MATERIAL ARQUEOLÒGIC

U.E.	Núm.	Frag.	Class.	Def.			Decoració			Acabats		Cronologia	Observacions
				Fragm.	Tipo.	Tècnica	Pasta	Int.	Ext.	Int.	Ext.		
60		1	14003	PS	GIB	TO	AO			VI	VI		Vidrat marró
60		1	14003	VO	OLL	TO	AO		IN	VI			Vidrat marró. Línies ondulades
60		3	14003	VO	GIB	TO	AO			VI			Vidrat marró
60		2	14003	VO	PAT	TO	AO			VI			Vidrat marró
60		14	14003	SF	FIN	TO	AO						Vidrat marró
60		1	14003	VO	OLL	TO	GM			VI			Vidrat verd a la part exterior del llavi
60		2	14003	SF	FIN	TO	AO						
60		1	14003	PE	FIN	TO	AO			VI	VI		Decoració floral-vegetal polícroma
60		1	14005	SF	FIN	TO	AR						
60		1	14107	PE	PAT	TO	AO					S.XVIII	Decoració floral

CARRER PRINCESA, 21 - CARRER BOQUER, 8-12 (CIUTAT VELLA, BARCELONA)

INVENTARI DE MATERIAL ARQUEOLÒGIC

U.E.	Núm.	Frag.	Class.	Def.			Decoració		Acabats		Cronologia	Observacions
				Fragm.	Tipo.	Tècnica	Pasta	Int.	Ext.	Int.		
60		2	15000	PS	PIP	CA						Pipes de caolí
60		1	20001	SF	ATI	FS						Meitat d'un objecte circular indeterminat
60		1	30000	SF	FIN	ND						
60		1	30000	FO	VIN							
60		1	50025	SF	FIN	TO	AO			VI		Vidrat marró
60		2	50025	VO	FIN	TO	AO			VI		Vidrat marró
60		5	60058									
61		7	14002	SF	FIN	TO	AO					
61		1	14002	SF	FIN	TO	AO		AC			
61		1	14002	SF	FIN	TO	BE					

CARRER PRINCESA, 21 - CARRER BOQUER, 8-12 (CIUTAT VELLA, BARCELONA)

INVENTARI DE MATERIAL ARQUEOLÒGIC

U.E.	Núm.	Frag.	Class.	Def.			Decoració			Acabats		Cronologia	Observacions
				Fragm.	Tipo.	Tècnica	Pasta	Int.	Ext.	Int.	Ext.		
61		15	14003	SF	FIN	TO	AO			VI	VI		Vidrat marró
61		3	14003	SF	FIN	TO	AO			VI	VI		Vidrat verd
61		1	14003	FO	FIN	TO	AO				VI		Vidrat verd-melat
61		1	14003	SF	FIN	TO	AO			VI			Vidrat marró
61		2	14003	SF	FTA	TO	AO			VI			Vidrat verd
61		1	14003	NA	FIN	TO	AO			VI	VI		Vidrat verd
61		3	14003	VO	GIB	TO	AO			VI			Vidrat verd melat
61		1	14003	VO	OLL	TO	AO			VI			Vidrat indeterminat
61		2	14003	VO	OLL	TO	AO			VI			Vidrat marró
61		2	14004	FO	FIN	TO	GR						

CARRER PRINCESA, 21 - CARRER BOQUER, 8-12 (CIUTAT VELLA, BARCELONA)

INVENTARI DE MATERIAL ARQUEOLÒGIC

U.E.	Núm.	Frag.	Class.	Def.		Tècnica	Pasta	Decoració		Acabats		Cronologia	Observacions
				Fragm.	Tipo.			Int.	Ext.	Int.	Ext.		
61		1	14005	VO	OLL	TO	GR						
61		1	14005	VO	CSS	TO	GR						
61		1	14005	SF	FIN	TO	GR						
61		1	14100	SF	FIN	TO	AO			VI	VI		
61		1	14100	OR	EOR	TO	AO			VI	VI		La decoració s'ha perdut degut a les concrecions
61		1	14102	VO	PAT	TO	AO			VI	VI	S.XV-XVI	
61		1	14102	VO	ESC	TO	AO			VI	VI	S.XV-XVI	
61		1	14102	SF	PAT	TO	AO				VI		
61		2	20002		CLA								
61		1	50025	VO	FIN	TO	AO						

CARRER PRINCESA, 21 - CARRER BOQUER, 8-12 (CIUTAT VELLA, BARCELONA)

INVENTARI DE MATERIAL ARQUEOLÒGIC

U.E.	Núm.	Frag.	Class.	Def.			Decoració			Acabats		Cronologia	Observacions
				Fragm.	Tipo.	Tècnica	Pasta	Int.	Ext.	Int.	Ext.		
85		1	14250	PE	FIN	TO	AO			VI		S.XIV-XV	Decoració central d'una estrella en manganès
92		1	14003	SF	FIN	TO	AO				VI		Vidrat verd
95		1	14003	FO	FIN	TO	AO			VI			Vidrat marró
95		1	14003	VO	OLL	TO	AO			VI	VI		Vidrat marró
96		2	14002	SF	FIN	TO	AO						
96		1	14002	VO	FIN	TO	AO						
96		3	14003	SF	FIN	TO	AO				VI		Vidrat marró
96		1	14003	VO	PAT	TO	AO			VI	VI		Vidrat marró
96		1	14003	VO	PTA	TO	AO			VI	VI		Vidrat marró
96		1	14003	VO	GET	TO	AO			VI			Vidrat marró

CARRER PRINCESA, 21 - CARRER BOQUER, 8-12 (CIUTAT VELLA, BARCELONA)

INVENTARI DE MATERIAL ARQUEOLÒGIC

U.E.	Núm.	Frag.	Class.	Def.			Decoració			Acabats		Cronologia	Observacions
				Fragm.	Tipo.	Tècnica	Pasta	Int.	Ext.	Int.	Ext.		
96		1	14003	PE	FIN	TO	AO				VI		Vidrat marró
96		1	14006	VO	CSS	TO	AR			VI	VI		Vidrat marró
96		1	14100	SF	FIN	TO	AO			VI	VI		
96		1	14103	VO	ESC	TO	AO			VI	VI	S.XVII	Sagnador
96		1	14103	OR	ESC	TO	AO			VI	VI	S.XVII	
96		1	14104	SF	PAT	TO	AO			VI	VI	S.XVII	
96		1	14114	VO	PAT	TO	AO			VI	VI	S.XVII	
96		1	14114	PE	PAT	TO	AO			VI	VI	S.XVII	
96		1	14120	VO	PAT	TO	AO			VI	VI	S.XVII	
96		1	14304	VO	TAS	TO	AO			VI	VI		Importació italiana. Decoració floral polícroma

CARRER PRINCESA, 21 - CARRER BOQUER, 8-12 (CIUTAT VELLA, BARCELONA)

INVENTARI DE MATERIAL ARQUEOLÒGIC

U.E.	Núm.	Frag.	Class.	Def.		Tècnica	Pasta	Decoració		Acabats		Cronologia	Observacions
				Fragm.	Tipo.			Int.	Ext.	Int.	Ext.		
97		18	14002	SF	FIN	TO	AO						
97		1	14002	VO	TES	TO	AO		PE				A la cara externa presenta una decoració incisa en meandres
97		1	14002	VO	TES	TO	AO		PE				
97		3	14002	PE	TES	TO	AO						
97		1	14002	FO	BAC	TO	AO						
97		1	14002	NA	FIN	TO	AO						
97		3	14002	PE	FIN	TO	AO						
97		1	14002	SF	FIN	TO	AO						
97		47	14003	SF	FIN	TO	AO			VI	VI		Vidrada marró
97		3	14003	SF	FIN	TO	AO		AC	VI	VI		Vidrada marró

CARRER PRINCESA, 21 - CARRER BOQUER, 8-12 (CIUTAT VELLA, BARCELONA)

INVENTARI DE MATERIAL ARQUEOLÒGIC

U.E.	Núm.	Frag.	Class.	Def.			Decoració			Acabats		Cronologia	Observacions
				Fragm.	Tipo.	Tècnica	Pasta	Int.	Ext.	Int.	Ext.		
97		8	14003	SF	FIN	TO	AO			VI	VI		Vidrada verda
97		17	14003	SF	FIN	TO	AO				VI		Vidrada verda
97		2	14003	SF	FIN	TO	AO				VI		Vidrada marró
97		1	14003	VO	PTA	TO	AO			VI	VI		Vidrada verd-melat. A la part externa nomès presenta vidrat a l'exterior de la vora
97		19	14003	VO	PDA	TO	AO			VI	VI		Vidrada marró. A la part externa nomès presenta vidrat a l'exterior de la vora
97		13	14003	VO	PDA	TO	AO			VI	VI		Vidrada verda. A la part externa nomès presenta vidrat a l'exterior de la vora
97		1	14003	PS	TAP	TO	AO			VI	VI		Vidrada marró
97		1	14003	PS	TAP	TO	AO			VI	VI		Vidrada verda
97		4	14003	VO	OLL	TO	AO			VI	VI		Vidrat marró. A la part externa nomès presenta vidrat a l'exterior de la vora
97		1	14003	VO	CSS	TO	AO			VI	VI		Vidrat verd. A la part externa nomès presenta vidrat a l'exterior de la vora

CARRER PRINCESA, 21 - CARRER BOQUER, 8-12 (CIUTAT VELLA, BARCELONA)

INVENTARI DE MATERIAL ARQUEOLÒGIC

U.E.	Núm.	Frag.	Class.	Def.		Tècnica	Pasta	Decoració		Acabats		Cronologia	Observacions
				Fragm.	Tipo.			Int.	Ext.	Int.	Ext.		
97		1	14003	VO	SEV	TO	AO			VI	VI		Vidrat verd. A la part externa nomès presenta vidrat a l'exterior de la vora
97		1	14003	FO	GRE	TO	AO			VI	VI		Vidrat marró
97		1	14003	VO	GET	TO	AO			VI	VI		Vidrat marró. També es conserva una nansa
97		1	14003	FO	GET	TO	AO			VI	VI		Vidrat marró
97		1	14003	VO	GIB	TO	AO			VI	VI		Vidrat marró
97		1	14003	FO	GIB	TO	AO			VI	VI		Vidrat marró
97		1	14003	PE	GER	TO	AO			VI	VI		Vidrat verd
97		1	14003	VO	BAC	TO	AO				VI		Vidrat marró
97		1	14003	BR	CAT	TO	AO				VI		Vidrat verd
97		1	14003	NA	CAT	TO	AO				VI		Vidrat verd

CARRER PRINCESA, 21 - CARRER BOQUER, 8-12 (CIUTAT VELLA, BARCELONA)

INVENTARI DE MATERIAL ARQUEOLÒGIC

U.E.	Núm.	Frag.	Class.	Def.			Decoració			Acabats		Cronologia	Observacions
				Fragm.	Tipo.	Tècnica	Pasta	Int.	Ext.	Int.	Ext.		
97		3	14003	NA	FIN	TO	AO				VI		Vidrat marró
97		3	14003	NA	FIN	TO	AO				VI		Vidrat verd
97		1	14003	SF	TEN	TO	AO		IN	VI	VI		Vidrat verd. Presenta decoració incisa en meandres, de cercles paral·lels i d'incisions de rodeta en traves paral·les.
97		1	14003	SF	FOB	TO	AO			VI	VI		Vidrat verd-melat. Podria tractar-se d'una gran gerra.
97		10	14003	SF	FIN	TO	AO			VI			Vidrat verd melat
97		2	14003	SF	FTA	TO	AO				VI		Vidrat verd melat
97		1	14003	VO	GET	TO	AO			VI	VI		Vidrat verd melat
97		1	14003	BE	GET	TO	AO			VI	VI		Vidrat verd melat
97		1	14003	VO	CSS	TO	AO			VI	VI		Vidrat marró
97		3	14003	NA	FIN	TO	AO			VI	VI		Vidrat verd

CARRER PRINCESA, 21 - CARRER BOQUER, 8-12 (CIUTAT VELLA, BARCELONA)

INVENTARI DE MATERIAL ARQUEOLÒGIC

U.E.	Núm.	Frag.	Class.	Def.			Decoració			Acabats		Cronologia	Observacions
				Fragm.	Tipo.	Tècnica	Pasta	Int.	Ext.	Int.	Ext.		
97		1	14003	AN	FIN	TO	AO			VI	VI		Vidrat verd
97		2	14003	FO	FIN	TO	AO			VI			Vidrat verd
97		1	14003	FO	TAP	TO	AO			VI	VI		Vidrat verd
97		1	14003	VO	GRE	TO	AO			VI	VI		Vidrat melat
97		1	14003	VO	PDA	TO	AO			VI	VI		Vidrat marró
97		7	14003	VO	PTA	TO	AO			VI	VI		Vidrat marró
97		6	14003	SF	FIN	TO	AO			VI			Vidrat marró
97		6	14005	SF	FIN	TO	GO						
97		1	14005	VO	OLL	TO	GO						
97		2	14005	SF	FIN	TO	GR						

CARRER PRINCESA, 21 - CARRER BOQUER, 8-12 (CIUTAT VELLA, BARCELONA)

INVENTARI DE MATERIAL ARQUEOLÒGIC

U.E.	Núm.	Frag.	Class.	Def.		Tècnica	Decoració		Acabats		Cronologia	Observacions	
				Fragm.	Tipo.		Int.	Ext.	Int.	Ext.			
97		1	14005	NA	FIN	TO	GR						
97		3	14006	FO	OLL	TO	GR			VI		Vidrada marró	
97		2	14006	FO	OLL	TO	GR			VI		Vidrada verda	
97		8	14103	VO	EOR	TO	AO			VI	VI	S.XVII	Tipus sagnador
97		3	14103	PS	EOR	TO	AO			VI	VI	S.XVII	Tipus sagnador
97		1	14103	OR	EOR	TO	AO			VI	VI	S.XVII	Tipus sagnador
97		7	14103	FO	PAT	TO	AO			VI	VI	S.XVII	Decoració central de motius florals
97		4	14103	VO	PAT	TO	AO			VI	VI	S.XVII	
97		1	14103	PE	PAT	TO	AO			VI	VI	S.XVIII	Motiu antropomorf. El vidrat es troba molt detiriorat i fa irreconeixible la figura interior
97		2	14103	FO	PAT	TO	AO			VI	VI	S.XVIII	Motiu floral.

CARRER PRINCESA, 21 - CARRER BOQUER, 8-12 (CIUTAT VELLA, BARCELONA)

INVENTARI DE MATERIAL ARQUEOLÒGIC

U.E.	Núm.	Frag.	Class.	Def.		Tècnica	Decoració		Acabats		Cronologia	Observacions	
				Fragm.	Tipo.		Int.	Ext.	Int.	Ext.			
97		1	14103	OR	EOR	TO	AO			VI	VI	S.XVIII	
97		1	14103	VO	EOR	TO	AO			VI	VI	S.XVIII	
97		4	14104	VO	PAT	TO	AO			VI	VI	S.XVII	Decoració central de motius florals
97		7	14104	VO	PAT	TO	AO			VI	VI	S.XVII	Un parell de peces presenten decoració central del motius florals
97		1	14104	VO	PAT	TO	AO			VI	VI	S.XVIII	Orla de martell
97		2	14104	PS	PAT	TO	AO			VI	VI	S.XVIII	El vidrat es troba molt detiriorat i fa irreconeixible la figura interior
97		1	14110	SF	PAT	TO	AO			VI	VI	S.XVIII	
97		1	14114	FO	PAT	TO	AO			VI	VI	S-XVII	Decoració central de motiu animal: un ocell
97		1	14120	VO	SEV	TO	AO			VI	VI	S.XVII	Decoració central de motius florals
97		7	14120	VO	PAT	TO	AO			VI	VI	S.XVII	

CARRER PRINCESA, 21 - CARRER BOQUER, 8-12 (CIUTAT VELLA, BARCELONA)

INVENTARI DE MATERIAL ARQUEOLÒGIC

U.E.	Núm.	Frag.	Class.	Def.			Decoració			Acabats		Cronologia	Observacions
				Fragm.	Tipo.	Tècnica	Pasta	Int.	Ext.	Int.	Ext.		
97		2	14120	PS	PAT	TO	AO			VI	VI	S.XVII	Decoració central de motius florals
97		1	14120	PS	PAT	TO	AO			VI	VI	S.XVII	Decoració central de motiu animal: un ocell
97		1	14120	VO	ESC	TO	AO			VI	VI	S.XVII	
97		2	14120	FS	FIN	TO	AO			VI	VI	S.XVII	
97		4	14120	FO	PAT	TO	AO			VI	VI	S.XVII	Decoració central de motius florals
97		1	14120	PE	SEV	TO	AO			VI	VI	S.XVII	Decoració central de motius florals
97		3	14120	VO	PAT	TO	AO			VI	VI	S.XVIII	
97		2	14120	VO	PAT	TO	AO			VI	VI	S.XVIII	
97		4	14125	VO	PAT	TO	AO			VI	VI	S.XVII	Decoració central de motius florals
97		3	30000	SF	FIN	ND							

CARRER PRINCESA, 21 - CARRER BOQUER, 8-12 (CIUTAT VELLA, BARCELONA)

INVENTARI DE MATERIAL ARQUEOLÒGIC

U.E.	Núm.	Frag.	Class.	Def.			Decoració			Acabats		Cronologia	Observacions
				Fragm.	Tipo.	Tècnica	Pasta	Int.	Ext.	Int.	Ext.		
97		1	30000	VO	AMP	ND							Decoració torsiva al coll
97		1	50025	SF						VI			Vidrat marró
97		19	60058										
99		1	14002	PE	FIN	TO	AO						
99		6	14002	SF	FIN	TO	AO						
99		2	14003	SF	FIN	TO	AO			VI	PC		
99		1	14003	SF	FIN	TO	AO		RO	VI	VI		Vidrat verd melat
99		2	14003	SF	FIN	TO	AO				VI		Vidrat verd
99		2	14003	SF	FIN	TO	AO			VI	VI		Vidrat melat
99		1	14003	PE	FIN	TO	AO				VI		Vidrat verd

CARRER PRINCESA, 21 - CARRER BOQUER, 8-12 (CIUTAT VELLA, BARCELONA)

INVENTARI DE MATERIAL ARQUEOLÒGIC

U.E.	Núm.	Frag.	Class.	Def.		Tècnica	Pasta	Decoració		Acabats		Cronologia	Observacions
				Fragm.	Tipo.			Int.	Ext.	Int.	Ext.		
99		1	14003	VO	OLL	TO	AO			VI	VI		Vidrat marró
99		12	14005	SF	FIN	TO	AO						
99		1	14005	VO	OLL	TO	AO						
99		1	14006	SF	FIN	TO	AO			VI			Vidrat marró
99		3	14101	VO	PAT	TO	AO			VI	VI		
99		2	60058										
101		5	14002	SF	FIN	TO	AO						
101		1	14002	SF	FIN	TO	AO				EN		Engalba blanca
101		1	14002	VO	FIN	TO	AO		CD				
101		3	14003	SF	FIN	TO	AO				VI		Vidrat verd

CARRER PRINCESA, 21 - CARRER BOQUER, 8-12 (CIUTAT VELLA, BARCELONA)

INVENTARI DE MATERIAL ARQUEOLÒGIC

U.E.	Núm.	Frag.	Class.	Def.			Decoració			Acabats		Cronologia	Observacions
				Fragm.	Tipo.	Tècnica	Pasta	Int.	Ext.	Int.	Ext.		
101		1	14003	SF	FIN	TO	AO			VI	VI		Vidrat blanc
101		5	14005	SF	FIN	TO	GR						
101		2	14005	SF	OLL	TO	GR						
101		1	14103	VO	ESC	TO	AO			VI	VI	S.XV-XVI	Motiu estrella radial
102		1	30000	SF	FIN	ND							
102		1	60058										
103		24	60058										
104		1	20002		ATI								
105		1	13106	SF	FIN	TO	AO			BE	BE		
105		2	14002	SF	FIN	TO	AO						

CARRER PRINCESA, 21 - CARRER BOQUER, 8-12 (CIUTAT VELLA, BARCELONA)

INVENTARI DE MATERIAL ARQUEOLÒGIC

U.E.	Núm.	Frag.	Class.	Def.		Tècnica	Pasta	Decoració		Acabats		Cronologia	Observacions
				Fragm.	Tipo.			Int.	Ext.	Int.	Ext.		
105		1	14002	PI	FIN	TO	AO						
105		4	14003	SF	FIN	TO	AO			VI			Vidrat marro
105		1	14003	PE	GIB	TO	AO			V I			Vidrat verd
105		1	14003	PE	MOR	TO	AO			VI	VI		Vidrat verd
105		1	14003	FO	FIN	TO	AO			VI			Vidrat verd
105		1	14003	VO	PDA	TO	AO			VI	VI		Vidrat marró
105		2	14003	SF	FIN	TO	AO			VI			Vidrat verd
105		1	14003	BR	FIN	TO	AO			VI	VI		Vidrat verd
105		1	14100	FO	ESC	TO	AO			VI	VI	S.XIV	
106		1	14003	VO	GIB	TO	AO			VI			Vidrat melat

CARRER PRINCESA, 21 - CARRER BOQUER, 8-12 (CIUTAT VELLA, BARCELONA)

INVENTARI DE MATERIAL ARQUEOLÒGIC

U.E.	Núm.	Frag.	Class.	Def.			Decoració			Acabats		Cronologia	Observacions
				Fragm.	Tipo.	Tècnica	Pasta	Int.	Ext.	Int.	Ext.		
106		1	14003	SF	FIN	TO	AO			VI			Vidrat verd
108		1	13502	FO	OLL	TL	GR						
108		1	13502	FO	OLL	TL	GR						
108		4	14002	SF	FIN	TO	GO						
108		6	14002	SF	FIN	TO	AO						
108		3	14002	FO	GIB	TO	AO				EN		Engalba blanca
108		7	14002	SF	GIB	TO	AO				EN		Engalba blanca
108		1	14003	NA	FIN	TO	AO			VI	VI		Vidrat melat
108		1	14003	NA	FIN	TO	AO			VI	VI		Vidrat verd
108		1	14003	NA	OLL	TO	AO			VI	VI		Vidrat marró

CARRER PRINCESA, 21 - CARRER BOQUER, 8-12 (CIUTAT VELLA, BARCELONA)

INVENTARI DE MATERIAL ARQUEOLÒGIC

U.E.	Núm.	Frag.	Class.	Def.		Tècnica	Pasta	Decoració		Acabats		Cronologia	Observacions
				Fragm.	Tipo.			Int.	Ext.	Int.	Ext.		
108		1	14003	VO	PTA	TO	AO			VI	VI		Vidrat melat
108		1	14003	BR	POA	TO	AO				VI		Vidrat verd
108		10	14003	SF	FIN	TO	AO				VI		Vidrat verd
108		8	14003	SF	FIN	TO	AO			VI			Vidrat marró
108		1	14003	SF	FIN	TO	AO			VI	VI		Vidrat verd melat
108		1	14003	VO	GIB	TO	AO				EN		Engalba blanca i vidrat verd
108		1	14100	VO	ESC	TO	AO			VI	VI	S.XIV	
108		1	14102	SF	FIN	TO	AO			VI	VI	S.XV-XVI	
108		1	14102	PE	ESC	TO	AO			VI	VI	S.XV-XVI	
108		1	14102	VO	ESC	TO	AO			VI	VI	S.XV-XVI	

CARRER PRINCESA, 21 - CARRER BOQUER, 8-12 (CIUTAT VELLA, BARCELONA)

INVENTARI DE MATERIAL ARQUEOLÒGIC

U.E.	Núm.	Frag.	Class.	Def.	Tipo.	Tècnica	Decoració		Acabats		Cronologia	Observacions	
				Fragm.			Pasta	Int.	Ext.	Int.			Ext.
108		1	14114	VO	PDA	TO	AO			VI	VI	S.XVIII	Orla de semicercles concèntrics amb punts.
108		1	14211	VO	ESC	TO	AO			VI	VI	S.XV-XVI	
108		1	14255	SF	FIN	TO	AO			VI		Final S.XIII-XIV	
108		2	20002		CLA								
108		1	30000	VO	AMP	ND							Petites dimensions
108		1	40008		ATI								Tambó de coluna. Presenta un encaix circular al centre i una decoració motllurada amb estris verticals
108		1	60001	PS	ATI	FS							Rosari d'ós i bronze
110		1	13104	SF	FIN	TO	AO			VE	VE		
110		1	13104	PE	FIN	TO	AO			VE	VE		
110		1	13104	VO	FIN	TO	AO			VE	VE		

CARRER PRINCESA, 21 - CARRER BOQUER, 8-12 (CIUTAT VELLA, BARCELONA)

INVENTARI DE MATERIAL ARQUEOLÒGIC

U.E.	Núm.	Frag.	Class.	Def.			Decoració			Acabats		Cronologia	Observacions
				Fragm.	Tipo.	Tècnica	Pasta	Int.	Ext.	Int.	Ext.		
110		1	13106	PE	FIN	TO	AO			VE	VE		
110		3	13108	SF	FIN	TO	AO			VE	VE		Vernís molt deteriorat
110		1	13108	SF	FIN	TO	AO		MO	VE	VE		Vernís molt deteriorat. Decoració vegetal
110		6	13111	SF	FIN	TO	AO			VE	VE		
110		6	13111	SF	FIN	TO	AO			VE	VE		
110		1	13111	VO	FIN	TO	AO			VE	VE		
110		1	13115	VO	H	TO	AO			VE	VE	360-440 d.C	H.78
110		1	13119	SF	FIN	TO	AO		RO	VE	VE	220-450d. C	
110		1	13119	PE	FIN	TO	AO			VE	VE	220-450d. C	
110		1	13200	SF	FIN	TO	AO						

CARRER PRINCESA, 21 - CARRER BOQUER, 8-12 (CIUTAT VELLA, BARCELONA)

INVENTARI DE MATERIAL ARQUEOLÒGIC

U.E.	Núm.	Frag.	Class.	Def.		Tècnica	Pasta	Decoració		Acabats		Cronologia	Observacions
				Fragm.	Tipo.			Int.	Ext.	Int.	Ext.		
110		7	13250	SF	FIN	TO	AO						
110		3	13250	VO	GER	TO	AO						
110		1	13250	VO	TAP	TO	AO						
110		1	13250	SF	FIN	TO	AO			EN	EN		Engalba vermella
110		1	13250	NA	FIN	TO	AO			EN	EN		Engalba vermella
110		6	13250	SF	FIN	TO	AO			EN			Engalba marró
110		3	13258	SF	FIN	TO	AO						
110		1	13258	VO	OST	TO	AO					175-250 d.C	OST.III.267
110		1	13258	VO	LAMB	TO	AO					150-220d. C	LAMB.10.a
110		2	13304	NA	FIN	TO	AO						

CARRER PRINCESA, 21 - CARRER BOQUER, 8-12 (CIUTAT VELLA, BARCELONA)

INVENTARI DE MATERIAL ARQUEOLÒGIC

U.E.	Núm.	Frag.	Class.	Def.		Tècnica	Pasta	Decoració		Acabats		Cronologia	Observacions
				Fragm.	Tipo.			Int.	Ext.	Int.	Ext.		
110		54	13304	SF	FIN	TO	AO						
110		4	13306	SF	FIN	TO	AO						
110		11	13309	SF	FIN	TO	AO						
110		8	13310	SF	FIN	TO	AO						
110		64	13312	SF	FIN	TO	AO				EN		Engalba blanca
110		2	13312	SF	FIN	TO	AO				EN		Engalba rosada
110		16	13312	SF	FIN	TO	AO		AC				
110		1	13312	NA	FIN	TO	AO						
110		1	13312	VO	KEAY	TO	AO				EN	520-600	KEAY LXII-A. Engalba blanca
110		1	13312	VO	KEAY	TO	AO					520-600	KEAY LXII

CARRER PRINCESA, 21 - CARRER BOQUER, 8-12 (CIUTAT VELLA, BARCELONA)

INVENTARI DE MATERIAL ARQUEOLÒGIC

U.E.	Núm.	Frag.	Class.	Def.		Tècnica	Pasta	Decoració		Acabats		Cronologia	Observacions
				Fragm.	Tipo.			Int.	Ext.	Int.	Ext.		
110		1	13313	AN	FIN	TO	AO						
110		1	13313	PI	FIN	TO	AO						
110		1	13400	PE	TAP	TO	BE			EN			Engalba blanca
110		1	13400	VO	GIB	TO	AO					425-500	Forma Gi- 1.5. Macias, 1999 ,p.103, làm.30.
110		18	13500	SF	FIN	TO	AO						
110		4	13500	SF	FIN	TO	AO		IN				Decoració incisa en bandes paral·leles
110		7	13500	SF	FIN	TO	AO				BR		
110		13	13500	SF	FIN	TO	AO						Presenten un dresgreixant molt fi de negre i quars blanc
110		1	13500	NA	FIN	TO	AO						
110		11	13500	SF	FIN	TL	GO						

CARRER PRINCESA, 21 - CARRER BOQUER, 8-12 (CIUTAT VELLA, BARCELONA)

INVENTARI DE MATERIAL ARQUEOLÒGIC

U.E.	Núm.	Frag.	Class.	Def.		Tècnica	Pasta	Decoració		Acabats		Cronologia	Observacions
				Fragm.	Tipo.			Int.	Ext.	Int.	Ext.		
110		1	13500	SF	FIN	TL	GO		AC				
110		2	13500	SF	FIN	TL	GO		IN				Incisions de meandres i línies horitzontals
110		1	13500	FO	OLL	TL	GO						
110		14	13501	SF	FIN	TL	GR						
110		1	13501	SF	FIN	TL	GR		AC				
110		1	13501	SF	FIN	TL	AR		IN				Incisions en bandes paral·leles
110		3	13501	FO	OLL	TL	GR						
110		1	13502	SF	FIN	TL	BE						
110		2	13502	VO	OLL	TL	GR						
110		1	13502	VO	OLL	TL	GR		IN				Incisions amb bandes paral·leles.

CARRER PRINCESA, 21 - CARRER BOQUER, 8-12 (CIUTAT VELLA, BARCELONA)

INVENTARI DE MATERIAL ARQUEOLÒGIC

U.E.	Núm.	Frag.	Class.	Def.		Tècnica	Pasta	Decoració		Acabats		Cronologia	Observacions
				Fragm.	Tipo.			Int.	Ext.	Int.	Ext.		
110		4	13503	VO	OLL	TL	BE						
110		1	14003	VO	CSS	TO	AO			VI			Vidrat marró
110		1	14003	VO	SEV	TO	AO			VI			Vidrat melat
110		1	14003	SF	FIN	TO	AO			VI			Vidrat melat
110		1	14100	SF	FIN	TO	AO			VI		S.XIII-XV	
110		1	14200	SF	FIN	TO				VI	VI		
110		1	20001		MON								
110		1	30000	VO	FIN	ND							
110		1	30000	NA	FIN	ND							
110		1	30000	VO	COP	ND							

CARRER PRINCESA, 21 - CARRER BOQUER, 8-12 (CIUTAT VELLA, BARCELONA)

INVENTARI DE MATERIAL ARQUEOLÒGIC

U.E.	Núm.	Frag.	Class.	Def.		Decoració				Acabats		Cronologia	Observacions	
				Fragm.	Tipo.	Tècnica	Pasta	Int.	Ext.	Int.	Ext.			
110		1	40009		PLC									
110		1	60003	PS	OPI	MPM								Penjoll, foradat
110		5	60054											
110		42	60058											
111		3	14002	SF	FIN	TO	AO							
111		1	14002	VO	OLL	TO	AO		CD					Decoració amb cordons amb incisions fetes amb l'ungla
111		2	14003	SF	FIN	TO	AO			VI	VI			Vidrat verd-melat
111		1	14003	PE	FIN	TO	AO				VI			Vidrat verd-melat
111		1	14003	VO	POA	TO	AO			VI	VI			Vidrat verd
111		2	14005	SF	FIN	TO	GR							

CARRER PRINCESA, 21 - CARRER BOQUER, 8-12 (CIUTAT VELLA, BARCELONA)

INVENTARI DE MATERIAL ARQUEOLÒGIC

U.E.	Núm.	Frag.	Class.	Def.		Tècnica	Pasta	Decoració		Acabats		Cronologia	Observacions
				Fragm.	Tipo.			Int.	Ext.	Int.	Ext.		
111		1	14100	VO	ESC	TO	AO			VI			
111		1	14102	SF	PAT	TO	AO			VI		S.XV-XVI	Decoració d'una estrella radial
111		1	14128	VO	ESC	TO	AO			VI	VI	S.XV	De l'orla de l'Ave Maria
111		1	20002		CLA								
111		6	60058										
114		1	10304	PE	TAS	TO	AO			VI	VI	S.XVIII	Importació italiana: Albisola/ Savona. Vidrat blau cel, i decoració vegetal en blau fosc, ocre, verd i morat. (CERDÀ, J.A; TELESE, A., 1994, p.343,fig.24)
114		2	14002	VO	FIN	TO	AO						
114		1	14002	VO	OLL	TO	BE						
114		1	14002	NA	FIN	TO	AO						
114		8	14003	SF	FIN	TO	AO			VI			Vidrat marró

CARRER PRINCESA, 21 - CARRER BOQUER, 8-12 (CIUTAT VELLA, BARCELONA)

INVENTARI DE MATERIAL ARQUEOLÒGIC

U.E.	Núm.	Frag.	Class.	Def.			Decoració			Acabats		Cronologia	Observacions
				Fragm.	Tipo.	Tècnica	Pasta	Int.	Ext.	Int.	Ext.		
114		1	14003	SF	FIN	TO	AO			VI	VI		Vidrat verd
114		1	14003	SF	FIN	TO	AO			VI	VI		Vidrat marró
114		1	14003	SF	PDA	TO	AO			VI	VI		Vidrat blanc
114		1	14005	SF	FIN	TO	AR						
114		1	20002		ATI								
114		2	60058										
116		7	13501	SF	FIN	TO	AR						
116		2	13501	SF	FIN	TO	AR		IN		ES		Decoració de bandes paral.leles
116		2	13501	SF	FIN	TL	GR						
116		1	13501	VO	OLL	TL	GR		IN				Decoració de bandes paral.leles

CARRER PRINCESA, 21 - CARRER BOQUER, 8-12 (CIUTAT VELLA, BARCELONA)

INVENTARI DE MATERIAL ARQUEOLÒGIC

U.E.	Núm.	Frag.	Class.	Def.			Decoració			Acabats		Cronologia	Observacions
				Fragm.	Tipo.	Tècnica	Pasta	Int.	Ext.	Int.	Ext.		
116		2	14002	SF	FIN	TO	AO		IN		EN		Decoració incisa bandes ondulades. Engalba blanca
116		4	14002	SF	FIN	TO	AO				EN		Engalba blanca
116		7	14002	SF	FIN	TO	AO						
116		1	14003	PS	OLL	TO	AO			VI			Vidrat marró
116		10	14003	SF	FIN	TO	AO			VI			Vidrat marró
116		2	14003	VO	OLL	TO	AO			VI	VI		Vidrat marró
116		1	14003	VO	GRE	TO	AO				VI		Vidrat marró
116		4	14003	SF	FIN	TO	AO			VI			Vidrat melat
116		2	14003	SF	FIN	TO	AO			VI	VI		Vidrat verd
116		1	14003	SF	FIN	TO	AO			VI			Vidrat verd

CARRER PRINCESA, 21 - CARRER BOQUER, 8-12 (CIUTAT VELLA, BARCELONA)

INVENTARI DE MATERIAL ARQUEOLÒGIC

U.E.	Núm.	Frag.	Class.	Def.		Tècnica	Pasta	Decoració		Acabats		Cronologia	Observacions
				Fragm.	Tipo.			Int.	Ext.	Int.	Ext.		
116		2	14003	SF	FIN	TO	AO						Vidrat verd
116		2	14003	SF	FIN	TO	AO			VI	VI		Vidrat verd i marró
116		2	14003	SF	FIN	TO	AO				VI		Vidrat marró
116		1	14003	SF	FIN	TO	AO			VI			Vidrat melat
116		1	14003	SF	FIN	TO	AO			VI	VI		Vidrat melat
116		2	14003	SF	FIN	TO	AO				VI		Vidrat verd
116		1	14003	PE	FIN	TO	AO			VI	VI		Vidrat melat
116		1	14003	SF	POA	TO	AO			VI	VI		Vidrat verd-melat
116		4	14005	SF	FIN	TO	AR						
116		3	14100	SF	FIN	TO	AO			VI	VI		

CARRER PRINCESA, 21 - CARRER BOQUER, 8-12 (CIUTAT VELLA, BARCELONA)

INVENTARI DE MATERIAL ARQUEOLÒGIC

U.E.	Núm.	Frag.	Class.	Def.		Decoració				Acabats		Cronologia	Observacions
				Fragm.	Tipo.	Tècnica	Pasta	Int.	Ext.	Int.	Ext.		
116		1	14100	VO	PAT	TO	AO			VI	VI		
116		1	14100	VO	FIN	TO	AO			VI	VI		
116		22	20002		CLA								
116		1	30000	VO	COP	ND							
116		1	30000	NA	FIN	ND							
116		2	30000	SF	FIN	ND							
116		1	60001	SF	DAU	MPM							
116		31	60058										
117		3	14002	SF	FIN	TO	AO						
117		4	14002	SF	FIN	TO	AO				EN		Engalba blanca

CARRER PRINCESA, 21 - CARRER BOQUER, 8-12 (CIUTAT VELLA, BARCELONA)

INVENTARI DE MATERIAL ARQUEOLÒGIC

U.E.	Núm.	Frag.	Class.	Def.		Tècnica	Decoració		Acabats		Cronologia	Observacions
				Fragm.	Tipo.		Pasta	Int.	Ext.	Int.		
117		1	14002	SF	OLL	TO	BE					
117		2	14002	SF	FIN	TO	AO				EN	Engalba blanca
117		3	14003	SF	FIN	TO	AO			VI		Vidrat marró
117		1	14003	SF	FIN	TO	AO				VI	Vidrat verd
117		1	14003	SF	FIN	TO	AO			VI		Vidrat melat
117		1	14003	FO	GIB	TO	AO			VI		Vidrat melat
117		1	14003	VO	GIB	TO	AO			VI		Vidrat melat
117		1	14003	FO	OLL	TO	AO			VI		Vidrat marró
117		2	14003	SF	FIN	TO	AO			VI	VI	Vidrat verd
117		1	14003	VO	POA	TO	AO				VI	Vidrat verd

CARRER PRINCESA, 21 - CARRER BOQUER, 8-12 (CIUTAT VELLA, BARCELONA)

INVENTARI DE MATERIAL ARQUEOLÒGIC

U.E.	Núm.	Frag.	Class.	Def.		Tècnica	Pasta	Decoració		Acabats		Cronologia	Observacions
				Fragm.	Tipo.			Int.	Ext.	Int.	Ext.		
117		2	14003	SF	FIN	TO	AO			VI			Vidrat verd-melat
117		1	14005	SF	OLL	TO	AR						
117		1	14005	VO	CSS	TO	GR		AC				
117		1	14006	SF	OLL	TO	AR			VI			Vidrat marró
117		1	14102	PE	PAT	TO	AO			VI		S.XV-XVI	Decoració estrellada
117		1	30000	SF	FIN	ND							
118		2	20002		CLA								
119		1	14003	SF	FIN	TO	AO			VI	VI		Vidrat verd
119		1	14003	SF	FIN	TO	AO				VI		Vidrat verd
119		1	14003	SF	FIN	TO	AO			VI	VI		Vidrat marró

CARRER PRINCESA, 21 - CARRER BOQUER, 8-12 (CIUTAT VELLA, BARCELONA)

INVENTARI DE MATERIAL ARQUEOLÒGIC

U.E.	Núm.	Frag.	Class.	Def.			Decoració			Acabats		Cronologia	Observacions
				Fragm.	Tipo.	Tècnica	Pasta	Int.	Ext.	Int.	Ext.		
119		1	14003	SF	FIN	TO	AO			VI			Vidrat melat
119		1	14005	VO	CSS	TO	GR		IN				Decoració de bandes ondulades incises a prop del llavi
121		1	30000	SF	FIN	ND							
121		1	60058										
124		1	14002	FO	TES	TO	AO				EN		Engalba blanca
124		1	14002	NA	FIN	TO	AO						
124		1	14002	SF	FIN	TO	AO				EN		Engalba blanca
124		1	14002	SF	FIN	TO	AO				EN		Engalba marró
124		1	14003	VO	GIB	TO	AO			VI	VI		Vidrat verd-melat
124		1	14003	FO	FIN	TO	AO			VI			Vidrat marró

CARRER PRINCESA, 21 - CARRER BOQUER, 8-12 (CIUTAT VELLA, BARCELONA)

INVENTARI DE MATERIAL ARQUEOLÒGIC

U.E.	Núm.	Frag.	Class.	Def.			Decoració			Acabats		Cronologia	Observacions
				Fragm.	Tipo.	Tècnica	Pasta	Int.	Ext.	Int.	Ext.		
125		2	14002	SF	FIN	TO	AO						
125		1	14002	VO	GIB	TO	AO						
125		1	14002	SF	FIN	TO	BE						
125		1	14003	SF	FIN	TO	AO			VI			Vidrat verd-melat
125		1	14003	VO	GIB	TO	AO			VI			Vidrat verd-melat
125		1	14255	VO	PAT	TO	AO			VI		S.XIII-XIV	Decoració a l'orla de ziga-zaga
125		1	14255	SF	FIN	TO	AO			VI			
125		5	30000	SF	FIN	ND							
126		1	14002	VO	GIB	TO	AO				EN		Engalba blanca
126		7	14002	SF	FIN	TO	AO				EN		Engalba blanca

CARRER PRINCESA, 21 - CARRER BOQUER, 8-12 (CIUTAT VELLA, BARCELONA)

INVENTARI DE MATERIAL ARQUEOLÒGIC

U.E.	Núm.	Frag.	Class.	Def.			Decoració			Acabats		Cronologia	Observacions
				Fragm.	Tipo.	Tècnica	Pasta	Int.	Ext.	Int.	Ext.		
126		3	14002	SF	FIN	TO	BE						
126		1	14002	SF	OLL	TO	GO				EN		Engalba marró
126		4	14003	SF	FIN	TO	AO			VI			Vidrat marró
126		1	14003	SF	FIN	TO	AO			VI			Vidrat melat
126		1	14003	SF	FIN	TO	AO			VI			Vidrat melat
126		1	14003	SF	FIN	TO	AO			VI	VI		Vidrat melat i verd a l'exterior
126		1	14003	PE	FIN	TO	AO			VI			Vidrat verd
126		1	14003	PE	FIN	TO	AO			VI	VI		Vidrat melat i verd a l'exterior
126		1	14003	VO	POA	TO	AO		AC	VI	VI		Vidrat melat
126		1	14003	NA	FIN	TO	AO			VI	VI		Vidrat verd

CARRER PRINCESA, 21 - CARRER BOQUER, 8-12 (CIUTAT VELLA, BARCELONA)

INVENTARI DE MATERIAL ARQUEOLÒGIC

U.E.	Núm.	Frag.	Class.	Def.		Tècnica	Pasta	Decoració		Acabats		Cronologia	Observacions
				Fragm.	Tipo.			Int.	Ext.	Int.	Ext.		
129		1	13304	SF	FIN	TO	AO						
129		1	14002	SF	FIN	TO	AO				EN		Engalba blanca
129		1	14002	SF	FIN	TO	AO						
129		1	14003	PE	FIN	TO	AO			VI			Vidrat verd-melat
129		1	14003	VO	GIB	TO	AO			VI			Vidrat verd-melat
129		1	14003	SF	FIN	TO	AO			VI			Vidrat verd-melat
129		3	14003	SF	FIN	TO	AO			VI	VI		Vidrat verd-melat
129		1	14003	VO	GRE	TO	AO			VI	VI		Vidrat verd-melat
129		1	14005	SF	FIN	TO	AR						
129		1	14005	SF	FIN	TO	AR		AL				Aplicació en forma de creu. Possiblement es tracti d'un càntir decorat

CARRER PRINCESA, 21 - CARRER BOQUER, 8-12 (CIUTAT VELLA, BARCELONA)

INVENTARI DE MATERIAL ARQUEOLÒGIC

U.E.	Núm.	Frag.	Class.	Def.			Decoració			Acabats		Cronologia	Observacions
				Fragm.	Tipo.	Tècnica	Pasta	Int.	Ext.	Int.	Ext.		
129		1	14102	SF	PAT	TO	AO			VI		S.XV-XVI	
129		1	14128	SF	PAT	TO	AO			VI	VI	S.XV	
129		1	20001	PS	ATI	FS							Gafet
129		1	20001	PS	AGU	FS							
129		1	20001	PS	ATI	FS							Balda
129		1	20001		MON								
129		1	20001		MON								
129		3	20002		CLA								
129		3	30000	SF	FIN	ND							
129		1	30001	SF	FIN	ND							Forma de llàgrima

CARRER PRINCESA, 21 - CARRER BOQUER, 8-12 (CIUTAT VELLA, BARCELONA)

INVENTARI DE MATERIAL ARQUEOLÒGIC

U.E.	Núm.	Frag.	Class.	Def.		Decoració				Acabats		Cronologia	Observacions
				Fragm.	Tipo.	Tècnica	Pasta	Int.	Ext.	Int.	Ext.		
129		3	60058										
130		1	13300	SF	FIN	TO	AO				EN		Engalba marró
130		1	13312	NA	FIN	TO	AO			EN	EN		Engalba blanca
130		1	13312	SF	FIN	TO	AO			EN	EN		Engalba blanca
130		3	14002	SF	FIN	TO	AO						
130		2	14002	SF	FIN	TO	GO						
130		11	14003	SF	FIN	TO	AO			VI			Vidrat marró
130		3	14003	SF	FIN	TO	AO			VI			Vidrat verd
130		3	14003	SF	FIN	TO	AO		IN		VI		Vidrat verd
130		1	14003	SF	FIN	TO	AO			VI	VI		Vidrat verd

CARRER PRINCESA, 21 - CARRER BOQUER, 8-12 (CIUTAT VELLA, BARCELONA)

INVENTARI DE MATERIAL ARQUEOLÒGIC

U.E.	Núm.	Frag.	Class.	Def.			Decoració			Acabats		Cronologia	Observacions
				Fragm.	Tipo.	Tècnica	Pasta	Int.	Ext.	Int.	Ext.		
130		2	14003	AN	FIN	TO	AO			VI	VI		Vidrat verd
130		1	14003	VO	GIB	TO	AO			VI			Vidrat verd
130		3	14005	SF	FIN	TO	AR						
130		1	14100	VO	PAT	TO	AO			VI		S.XIV-XV?	
130		1	14103	VO	ESC	TO	AO			VI	VI	S.XVII	Sagnador
130		1	14120	VO	PAT	TO	AO			VI	VI	S.XVII	
130		1	14120	SF	FIN	TO	AO			VI	VI	S.XVII	
130		1	14128	PE	ESC	TO	AO			VI	VI	S.XIV-XV	Decoració amb orla de palmetes
130		1	14200	VO	ESC	TO	AO			VI		S.XIV-XV	
130		1	14200	SF	FIN	TO	AO			VI			

CARRER PRINCESA, 21 - CARRER BOQUER, 8-12 (CIUTAT VELLA, BARCELONA)

INVENTARI DE MATERIAL ARQUEOLÒGIC

U.E.	Núm.	Frag.	Class.	Def.			Decoració			Acabats		Cronologia	Observacions
				Fragm.	Tipo.	Tècnica	Pasta	Int.	Ext.	Int.	Ext.		
130		1	14200	PE	ESC	TO	AO			VI			
130		1	14211	VO	ESC	TO	AO			VI	VI	S.XV-XVI	
130		1	14255	VO	PAT	TO	AO			VI			
130		1	15000	ER									
130		1	30000	VO	AMP	ND							
130		1	50019										
130		2	50025	SF	FIN	TO	AO						
130		3	60058										
132		2	14002	SF	FIN	TO	AO						
132		1	14003	VO	GIB	TO	AO			VI			Vidrat verd melat

CARRER PRINCESA, 21 - CARRER BOQUER, 8-12 (CIUTAT VELLA, BARCELONA)

INVENTARI DE MATERIAL ARQUEOLÒGIC

U.E.	Núm.	Frag.	Class.	Def.			Decoració			Acabats		Cronologia	Observacions
				Fragm.	Tipo.	Tècnica	Pasta	Int.	Ext.	Int.	Ext.		
144		1	20002		CLA								
146		1	20001		MON								
152		1	30000	SF	FIN	ND							
155		1	14003	SF	GIB	TO	AO			VI			Vidrat verd melat
156		4	14003	SF	FIN	TO	AO			VI	VI		Vidrat verd melat
156		1	14003	NA	FIN	TO	AO			VI	VI		Vidrat verd melat
156		1	14003	NA	FIN	TO	AO				VI		Vidrat verd melat
156		1	14255	BE	FOB	TO	AO			VI		Finals S.XIII-XIV	
157		1	13500	SF	FIN	TL	GO						
157		1	14002	SF	FIN	TO	AO				EN		Engalba blanca

CARRER PRINCESA, 21 - CARRER BOQUER, 8-12 (CIUTAT VELLA, BARCELONA)

INVENTARI DE MATERIAL ARQUEOLÒGIC

U.E.	Núm.	Frag.	Class.	Def.			Decoració			Acabats		Cronologia	Observacions
				Fragm.	Tipo.	Tècnica	Pasta	Int.	Ext.	Int.	Ext.		
158		1	13111	SF	FIN	TO	AO			VE	VE		
158		1	13111	PE	FIN	TO	AO			VE	VE		
158		6	13500	SF	FIN	TO	AO						
158		5	13500	SF	FIN	TO	AO				EN		
158		1	13500	SF	FIN	TL	GO						
158		2	13500	FO	FIN	TO	AO						
158		1	13500	NA	FIN	TO	AO				EN		
158		1	14002	VO	GIB	TO	AO						
159		1	13258	VO	OST.	TO	AO						OST. I-261
159		18	14002	SF	FIN	TO	AO						

CARRER PRINCESA, 21 - CARRER BOQUER, 8-12 (CIUTAT VELLA, BARCELONA)

INVENTARI DE MATERIAL ARQUEOLÒGIC

U.E.	Núm.	Frag.	Class.	Def.		Tècnica	Decoració		Acabats		Cronologia	Observacions
				Fragm.	Tipo.		Int.	Ext.	Int.	Ext.		
159		2	14002	SF	FIN	TO	AO				EN	Engalba blanca
159		2	14002	SF	FIN	TO	AO		AC		EN	Engalba blanca
159		3	14002	SF	FIN	TO	GO					
159		2	14002	FO	FIN	TO	AO					
159		2	14002	NA	FIN	TO	AO					
159		7	14003	SF	FIN	TO	GO			VI	VI	Vidrat verd-melat
159		7	14003	SF	FIN	TO	GO			VI		Vidrat marró
159		3	14003	SF	FIN	TO	AO			VI	VI	Vidrat verd-melat
159		2	14003	SF	FIN	TO	AO			VI		Vidrat marró
159		4	14003	SF	FIN	TO	AO				VI	Vidrat verd

CARRER PRINCESA, 21 - CARRER BOQUER, 8-12 (CIUTAT VELLA, BARCELONA)

INVENTARI DE MATERIAL ARQUEOLÒGIC

U.E.	Núm.	Frag.	Class.	Def.			Decoració			Acabats		Cronologia	Observacions
				Fragm.	Tipo.	Tècnica	Pasta	Int.	Ext.	Int.	Ext.		
159		1	14003	VO	OLL	TO	GO			VI	VI		Vidrat marró
159		2	14003	VO	CSS	TO	GO			VI	VI		Vidrat marró
159		2	14003	FO	FIN	TO	AO			VI			Vidrat verd-melat
159		1	14003	SF	POA	TO	AO		AC		VI		Vidrat verd
159		1	14003	NA	FIN	TO	AO			VI	VI		Vidrat verd
159		1	14003	AG	FIN	TO	AO				VI		Vidrat marró
159		9	14005	SF	FIN	TO	GR						
159		1	14005	VO	OLL	TO	GR						
159		1	14006	FO	OLL	TO	GR			VI	PC		Vidrat marró
159		1	14006	VO	OLL	TO	GR			VI	VI		Vidrat verd-melat

CARRER PRINCESA, 21 - CARRER BOQUER, 8-12 (CIUTAT VELLA, BARCELONA)

INVENTARI DE MATERIAL ARQUEOLÒGIC

U.E.	Núm.	Frag.	Class.	Def.		Decoració				Acabats		Cronologia	Observacions	
				Fragm.	Tipo.	Tècnica	Pasta	Int.	Ext.	Int.	Ext.			
159		2	20002		ATI									
159		4	30000	SF	FIN	ND								
159		24	60058											
160		2	14002	SF	FIN	TO	AO							
160		2	14002	SF	FIN	TO	GO							
160		2	14003	SF	FIN	TO	AO			VI			Vidrat melat	
160		1	14005	VO	OLL	TO	BE							
160		1	60058											
161		1	50030								VI	S.XVI	Motius florals	
161		2	50032								VI	S.XVIII-XIX	Rajola policroma amb decoració de motius florals	

CARRER PRINCESA, 21 - CARRER BOQUER, 8-12 (CIUTAT VELLA, BARCELONA)

INVENTARI DE MATERIAL ARQUEOLÒGIC

U.E.	Núm.	Frag.	Class.	Def.		Decoració				Acabats		Cronologia	Observacions	
				Fragm.	Tipo.	Tècnica	Pasta	Int.	Ext.	Int.	Ext.			
161		1	50037									VI	S.XIX	Motiu de fulla de card.
161		1	50037									VI	S.XVII-XVI II	Rajola policroma amb decoració de motius florals
161		2	50037									VI	S.XVII-XIX	Rajola de vela
168		1	13250	SF	FIN	TO	AO							
168		1	14002	SF	FIN	TO	AO							
168		1	14255	PE	PAT	TO	AO			VI		Finals s.XIII-XIV		Decoració de la pinya
168		1	20002		ATI									
168		1	30000	VO	AMP	ND								
168		1	30000	SF	FIN	ND								
178		1	14002	SF	FIN	TO	AO					EN		Engalba blanca

CARRER PRINCESA, 21 - CARRER BOQUER, 8-12 (CIUTAT VELLA, BARCELONA)

INVENTARI DE MATERIAL ARQUEOLÒGIC

U.E.	Núm.	Frag.	Class.	Def.		Tècnica	Decoració		Acabats		Cronologia	Observacions		
				Fragm.	Tipo.		Int.	Ext.	Int.	Ext.				
178		1	14255	VO	PTL	TO	AO				VI	Final S.XIII-XIV	Orla de rombe amb lines creuades	
179		1	13309	SF	FIN	TO	AO							
179		5	13312	SF	FIN	TO	AO				EN		Engalba blanca	
179		2	14002	SF	FIN	TO	BE							
179		4	14003	SF	FIN	TO	AO				VI		Vidrat verd	
179		1	14003	VO	GIB	TO	AO				VI		Vidrad verd melat	
179		1	14005	SF	FIN	TO	GR							
179		1	14005	VO	PTA	TO	AR							
179		1	14214	VO	PAT	TO	AO				VI	VI	S.XV	Decoració interior reixada i exterior en lines que dibuixen motius florals
179		3	30000	SF	FIN	ND								

CARRER PRINCESA, 21 - CARRER BOQUER, 8-12 (CIUTAT VELLA, BARCELONA)

INVENTARI DE MATERIAL ARQUEOLÒGIC

U.E.	Núm.	Frag.	Class.	Def.		Tècnica	Decoració		Acabats		Cronologia	Observacions
				Fragm.	Tipo.		Int.	Ext.	Int.	Ext.		
179		1	60054									
179		5	60058									
180		1	14003	SF	FIN	TO	AO			VI		Vidrat verd
180		2	14003	SF	FIN	TO	AO			VI		Vidrat marró
180		1	14003	NA	FIN	TO	AO			VI	VI	Vidrat verd
180		1	14100	VO	FIN	TO	AO			VI	VI	
180		1	14100	SF	FIN	TO	AO			VI	VI	
183		1	14102	SF	FIN	TO	AO			VI		S.XV-XVI
185		1	14002	SF	FIN	TO	AO				EN	Engalba marró
185		1	14003	VO	GIB	TO	AO			VI		Vidrat verd melat

CARRER PRINCESA, 21 - CARRER BOQUER, 8-12 (CIUTAT VELLA, BARCELONA)

INVENTARI DE MATERIAL ARQUEOLÒGIC

U.E.	Núm.	Frag.	Class.	Def.		Decoració				Acabats		Cronologia	Observacions
				Fragm.	Tipo.	Tècnica	Pasta	Int.	Ext.	Int.	Ext.		
186		2	20002		CLA								
186		1	30000	SF	FIN	ND							
187		1	13111	SF	FIN	TO	AO			BE	BE		
187		1	13115	VO	H	TO	AO			BE	BE	470-550 d.C	H.93.a
187		1	13258	SF	FIN	TO	AO						
187		2	13304	SF	FIN	TO	AO						
187		1	13312	SF	FIN	TO	AO				EN		Engalba blanca
187		1	13312	SF	FIN	TO	AO		AC		EN		Engalba blanca
187		1	13501	SF	OLL	TL	GR						
187		12	14002	SF	FIN	TO	AO						

CARRER PRINCESA, 21 - CARRER BOQUER, 8-12 (CIUTAT VELLA, BARCELONA)

INVENTARI DE MATERIAL ARQUEOLÒGIC

U.E.	Núm.	Frag.	Class.	Def.		Decoració				Acabats		Cronologia	Observacions
				Fragm.	Tipo.	Tècnica	Pasta	Int.	Ext.	Int.	Ext.		
187		9	14002	SF	FIN	TO	AO				EN		Engalba blanca
187		1	14002	NA	FIN	TO	AO						
187		1	14002	SF	FIN	TO	AO		AC				
187		1	14002	VO	AMP	TO	AO						
187		8	14002	SF	FIN	TO	AO						
187		1	14002	SF	FIN	TO	AO				EN		Engalba marró
187		1	14002	SF	FIN	TO	AO				PC		
187		3	14002	SF	FIN	TO	AO				EN		Engalba blanca
187		1	14002	VO	GER	TO	AO						
187		1	14002	NA	GER	TO	AO						

CARRER PRINCESA, 21 - CARRER BOQUER, 8-12 (CIUTAT VELLA, BARCELONA)

INVENTARI DE MATERIAL ARQUEOLÒGIC

U.E.	Núm.	Frag.	Class.	Def.			Decoració			Acabats		Cronologia	Observacions
				Fragm.	Tipo.	Tècnica	Pasta	Int.	Ext.	Int.	Ext.		
187		18	14003	SF	FIN	TO	AO			VI			Vidrat marró
187		1	14003	FO	FIN	TO	AO			VI	VI		Vidrat marró
187		2	14003	VO	CSS	TO	AO			VI			Vidrat marró
187		1	14003	VO	GET	TO	AO		IN	VI			Vidrat marró
187		9	14003	SF	FIN	TO	AO			VI			Vidrat verd melat
187		1	14003	SF	FIN	TO	AO			VI			Vidrat verd
187		1	14003	SF	POA	TO	AO		AC	VI	VI		Vidrat verd. Presenta un fora circular a l'inici de la nansa
187		1	14003	VO	FIN	TL	GO						
187		1	14003	SF	FIN	TO	AO				VI		Vidrat verd
187		1	14003	SF	FIN	TO	AO				VI		Vidrat marró

CARRER PRINCESA, 21 - CARRER BOQUER, 8-12 (CIUTAT VELLA, BARCELONA)

INVENTARI DE MATERIAL ARQUEOLÒGIC

U.E.	Núm.	Frag.	Class.	Def.			Decoració			Acabats		Cronologia	Observacions
				Fragm.	Tipo.	Tècnica	Pasta	Int.	Ext.	Int.	Ext.		
187		1	14003	SF	FIN	TO	AO			VI			Vidrat melat
187		2	14003	SF	FIN	TO	AO			VI	VI		Vidrat melat interior i verd exterior
187		1	14003	FO	FIN	TO	AO			VI			Vidrat melat
187		1	14003	NA	OLL	TO	AO			VI	VI		Vidrat melat
187		1	14005	NA	FIN	TO	AR						
187		1	14005	SF	FIN	TO	AR						
187		1	14005	VO	OLL	TO	AR						
187		1	14005	VO	FIN	TL	GR						
187		2	14005	SF	FIN	TO	GR						
187		1	14100	SF	ESC	TO	AO			VI	VI		

CARRER PRINCESA, 21 - CARRER BOQUER, 8-12 (CIUTAT VELLA, BARCELONA)

INVENTARI DE MATERIAL ARQUEOLÒGIC

U.E.	Núm.	Frag.	Class.	Def.			Decoració			Acabats		Cronologia	Observacions
				Fragm.	Tipo.	Tècnica	Pasta	Int.	Ext.	Int.	Ext.		
187		1	30000	VO	FIN	ND							
187		6	60058										
189		13	14002	SF	FIN	TO	AO						
189		1	14002	NA	GER	TO	AO						
189		2	14002	SF	FIN	TO	GO						
189		1	14002	SF	FIN	TO	AO						
189		1	14002	SF	FIN	TO	GO		IN				Línies paral.leles
189		3	14002	SF	FIN	TO	AO						Pasta beig
189		1	14002	AG	FIN	TO	AO				EN		Engalba blanca
189		8	14003	SF	FIN	TO	AO			VI			Vidrat verd melat

CARRER PRINCESA, 21 - CARRER BOQUER, 8-12 (CIUTAT VELLA, BARCELONA)

INVENTARI DE MATERIAL ARQUEOLÒGIC

U.E.	Núm.	Frag.	Class.	Def.			Decoració			Acabats		Cronologia	Observacions
				Fragm.	Tipo.	Tècnica	Pasta	Int.	Ext.	Int.	Ext.		
189		7	14003	SF	FIN	TO	AO			VI	VI		Vidrat verd
189		3	14003	SF	FIN	TO	AO			VI	VI		Vidrat marró
189		1	14003	SF	FIN	TO	AO		IN		VI		Vidrat verd amb decoració de línies ondulades
189		1	14003	PE	FIN	TO	AO			VI			Vidrat verd melat
189		1	14003	FO	FIN	TO	AO			VI	VI		Vidrat verd melat
189		2	14003	VO	CSS	TO	AO			VI	VI		Vidrat marró
189		3	14003	VO	GIB	TO	AO			VI	VI		Vidrat verd melat
189		1	14003	VO	OLL	TO	GO						
189		2	14003	SF	OLL	TO	GO			VI			Vidrat marró
189		1	14003	VO	GIB	TO	AO			VI	VI		Vidrat verd

CARRER PRINCESA, 21 - CARRER BOQUER, 8-12 (CIUTAT VELLA, BARCELONA)

INVENTARI DE MATERIAL ARQUEOLÒGIC

U.E.	Núm.	Frag.	Class.	Def.			Decoració			Acabats		Cronologia	Observacions
				Fragm.	Tipo.	Tècnica	Pasta	Int.	Ext.	Int.	Ext.		
189		1	14005	VO	OLL	TO	GR						
189		2	14005	FO	OLL	TL	GR						
189		2	14005	SF	OLL	TL	GR						
189		2	14005	SF	FIN	TO	BE						
189		1	14005	VO	CSS	TO	BE						
189		1	14006	VO	AMP	TO	AR				VI		Vidrat melat
189		3	14100	VO	ESC	TO	AO			VI	VI	S.XIV-XV	
189		1	14100	PE	PAT	TO	AO			VI		S.XIV-XV	
189		1	14100	FO	FIN	TO	AO			VI		S.XIV-XV	
189		1	14100	SF	PAT	TO	AO			VI		S.XIV-XV	

CARRER PRINCESA, 21 - CARRER BOQUER, 8-12 (CIUTAT VELLA, BARCELONA)

INVENTARI DE MATERIAL ARQUEOLÒGIC

U.E.	Núm.	Frag.	Class.	Def.		Tècnica	Decoració		Acabats		Cronologia	Observacions	
				Fragm.	Tipo.		Int.	Ext.	Int.	Ext.			
189		3	14100	VO	PDA	TO	AO			VI	VI	S.XIV-XV	
189		1	14100	SF	FIN	TO	AO			VI		S.XIV-XVI	Vidrat blanc
189		1	14255	SF	POT	TO	AO			VI	VI	S.XIV-XV	Presenta una decoració interior vidrat melat i a l'exterior una decoració en verd i manganès línies horitzontals i verticals.
189		1	14255	SF	FIN	TO	AO			VI		Finals S.XIII-XIV	Motiu centr de fulles cordiformes
189		1	14255	SF	FIN	TO	AO			VI		Finals S.XIII-XIV	
189		1	14255	VO	PAT	TO	AO			VI		Finals S.XIII-XIV	Decoració de línies creuades
189		2	20002		ATI								
189		2	20002		CLA								
189		8	30000	SF	FIN	ND							
189		1	50025							VI	VI		Vidrat verd melat

CARRER PRINCESA, 21 - CARRER BOQUER, 8-12 (CIUTAT VELLA, BARCELONA)

INVENTARI DE MATERIAL ARQUEOLÒGIC

U.E.	Núm.	Frag.	Class.	Def.		Decoració				Acabats		Cronologia	Observacions	
				Fragm.	Tipo.	Tècnica	Pasta	Int.	Ext.	Int.	Ext.			
189		1	50025	VO										
189		4	60058											
190		15	14002	SF	FIN	TO	AO				EN			Engalba blanca
190		6	14002	SF	FIN	TO	GO							Pasta amb un to verdós
190		2	14002	SF	FIN	TO	GO							
190		1	14002	SF	FIN	TO	AO		IN					Línies paral.leles
190		1	14002	FO	FIN	TO	AO				EN			Engalba blanca
190		1	14002	SF	FIN	TO	AO				EN			Engalba marró
190		8	14003	SF	OLL	TO	GO			VI				Vidrat marró
190		4	14003	SF	FIN	TO	AO			VI				Vidrat melat

CARRER PRINCESA, 21 - CARRER BOQUER, 8-12 (CIUTAT VELLA, BARCELONA)

INVENTARI DE MATERIAL ARQUEOLÒGIC

U.E.	Núm.	Frag.	Class.	Def.		Tècnica	Pasta	Decoració		Acabats		Cronologia	Observacions
				Fragm.	Tipo.			Int.	Ext.	Int.	Ext.		
190		3	14003	SF	FIN	TO	AO			VI	VI		Vidrat interior melat i exterior verd
190		1	14003	SF	FIN	TO	AO				VI		Vidrat verd
190		1	14003	SF	FIN	TO	AO				VI		Vidrat marró
190		2	14003	SF	FIN	TO	AO			VI	VI		Vidrat indeterminat
190		1	14003	SF	FIN	TO	AO		IN		VI		Vidrat indeterminat
190		1	14003	FO	FIN	TO	AO			VI	VI		Vidrat verd
190		1	14003	AN	FIN	TO	AO		IN	VI	VI		Vidrat verd-melat. Decoració incisa de meandres i línies paral.leles
190		1	14003	VO	OLL	TO	AO			VI			Vidrat marró
190		1	14003	NA	FIN	TO	AO			VI	VI		Vidrat marró
190		1	14003	VO	FIN	TO	AO			VI	VI		Vidrat marró

CARRER PRINCESA, 21 - CARRER BOQUER, 8-12 (CIUTAT VELLA, BARCELONA)

INVENTARI DE MATERIAL ARQUEOLÒGIC

U.E.	Núm.	Frag.	Class.	Def.			Decoració		Acabats		Cronologia	Observacions
				Fragm.	Tipo.	Tècnica	Pasta	Int.	Ext.	Int.		
190		2	20002		CLA							
190		1	20002		ATI							
190		2	30000	SF	FIN	ND						
190		24	60058									
191		1	13501	SF	OLL	TL	GR			IN	S.IX-XII	Decoració incisa en meandres i bandes paral·les
191		1	14002	SF	FIN	TO	AO					
191		3	14003	SF	FIN	TO	AO		VI	VI		Vidrat marró
191		1	14003	SF	OLL	TO	AO		VI			Vidrat marró
191		1	14003	VO	PDA	TO	AO		VI	VI		Vidrat marró
191		1	14003	VO	PDA	TO	AO		VI	VI		Vidrat marró

CARRER PRINCESA, 21 - CARRER BOQUER, 8-12 (CIUTAT VELLA, BARCELONA)

INVENTARI DE MATERIAL ARQUEOLÒGIC

U.E.	Núm.	Frag.	Class.	Def.		Tècnica	Pasta	Decoració		Acabats		Cronologia	Observacions
				Fragm.	Tipo.			Int.	Ext.	Int.	Ext.		
191		1	14003	SF	FIN	TO	AO				VI		Vidrat verd
191		3	14003	SF	GIB	TO	AO			VI			Verd melat
191		1	14003	PE	FIN	TO	AO			VI			verd melat
191		2	14003	VO	GIB	TO	AO			VI			Verd melat
191		1	14003	NA	FIN	TO	AO			VI	VI		Vidrat verd
191		2	14005	SF	FIN	TO	AR						
191		1	14006	SF	OLL	TO	BE				VI		Vidrat marró
191		1	14006	VO	OLL	TO	BE			VI	VI		Vidrat verd a la vora del llabi
191		1	14100	SF	FIN	TO	AO			VI	VI		
191		1	14214	SF	ESC	TO	AO			VI	VI	S.XVI	

CARRER PRINCESA, 21 - CARRER BOQUER, 8-12 (CIUTAT VELLA, BARCELONA)

INVENTARI DE MATERIAL ARQUEOLÒGIC

U.E.	Núm.	Frag.	Class.	Def.		Tècnica	Pasta	Decoració		Acabats		Cronologia	Observacions
				Fragm.	Tipo.			Int.	Ext.	Int.	Ext.		
191		1	14214	FO	ESC	TO	AO			VI	VI	S.XVI	
191		1	14250	FO	PAT	TO	AO			VI		S.XIV	Motiu central de fulles lobulades
191		1	14252	SF	PTL	TO	AO				VI	Finals del XIII-XIV	Decoració de fulla de pi
191		2	60058										
192		1	13250	NA	FIN	TO	AO						
192		1	13304	SF	FIN	TO	AO						
192		1	13502	SF	FIN	TL	BE					S.IX-XII	
192		1	14002	FO	FIN	TO	AO						
192		3	14002	SF	FIN	TO	AO						
192		1	14002	VO	GER	TO	AO						

CARRER PRINCESA, 21 - CARRER BOQUER, 8-12 (CIUTAT VELLA, BARCELONA)

INVENTARI DE MATERIAL ARQUEOLÒGIC

U.E.	Núm.	Frag.	Class.	Def.			Decoració			Acabats		Cronologia	Observacions
				Fragm.	Tipo.	Tècnica	Pasta	Int.	Ext.	Int.	Ext.		
192		1	14003	SF	GIB	TO	AO			VI			Vidrat verd
192		1	14003	FO	GIB	TO	AO			VI			
192		1	14255	SF	FIN	TO	AO			VI	VI	Final S.XIII-XIV	
192		7	60058										
193		1	13100	VO	FIN	TO	AO						S'observa la pèrdua del vernís
193		1	13104	VO	GOU D	TO	A0			VE	VE	-10-30d.C	GOUD.28
193		1	13104	PE	FIN	TO	AO			VE	VE		
193		1	13104	NA	FIN	TO	A0				EN		
193		2	13108	SF	FIN	TO	AO			VE	VE		
193		1	13108	SF	FIN	TO	AO			VE	VE		Decoració de cercles

CARRER PRINCESA, 21 - CARRER BOQUER, 8-12 (CIUTAT VELLA, BARCELONA)

INVENTARI DE MATERIAL ARQUEOLÒGIC

U.E.	Núm.	Frag.	Class.	Def.		Tècnica	Decoració		Acabats		Cronologia	Observacions	
				Fragm.	Tipo.		Int.	Ext.	Int.	Ext.			
193		1	13111	VO	LAM	TO	AO			VE	VE	150-200 d.C	LAM.3c
193		2	13111	SF	FIN	TO	AO			VE	VE		
193		1	13111	VO	H	TO	AO			VE	VE	60/100	HAYES 5 a
193		1	13115	VO	H	TO	AO			VE	VE	400-500 d.C	H.79
193		1	13115	SF	FIN	TO	AO			VE	VE		
193		2	13119	SF	FIN	TO	AO			VE	VE	220-450d. C	
193		1	13200	NA	FIN	TO	AO						
193		1	13200	SF	FIN	TO	AO						Pasta beig
193		1	13250	VO	FIN	TO	AO			EN	EN		Engalba negre a la part interior i exterior del llabi
193		1	13250	VO	AMP	TO	AO						

CARRER PRINCESA, 21 - CARRER BOQUER, 8-12 (CIUTAT VELLA, BARCELONA)

INVENTARI DE MATERIAL ARQUEOLÒGIC

U.E.	Núm.	Frag.	Class.	Def.		Tècnica	Decoració		Acabats		Cronologia	Observacions	
				Fragm.	Tipo.		Pasta	Int.	Ext.	Int.			Ext.
193		1	13250	VO	AMP	TO	AO					Pasta beig	
193		1	13250	VO	FIN	TO	GO					Pasta beig	
193		1	13250	SF	FIN	TO	AO				EN	Engalba vermella	
193		3	13258	SF	FIN	TO	AO			VE			
193		3	13258	FO	FIN	TO	AO						
193		1	13258	VO	OST	TO	AO				PS	175-250 d.C	OST.III-267
193		2	13258	SF	FIN	TO	AO			VE			
193		1	13258	PE	FIN	TO	AO			VE			
193		1	13258	PE	LAMB	TO	AO			VE	PC	150/220	LAMB.10 A
193		16	13300	SF	FIN	TO	AO						

CARRER PRINCESA, 21 - CARRER BOQUER, 8-12 (CIUTAT VELLA, BARCELONA)

INVENTARI DE MATERIAL ARQUEOLÒGIC

U.E.	Núm.	Frag.	Class.	Def.		Tècnica	Pasta	Decoració		Acabats		Cronologia	Observacions
				Fragm.	Tipo.			Int.	Ext.	Int.	Ext.		
193		1	13304	NA	FIN	TO	AO						
193		7	13304	SF	FIN	TO	AO						
193		1	13306	SF	FIN	TO	AO						
193		1	13309	SF	FIN	TO	AO						
193		5	13309	SF	FIN	TO	AO						
193		1	13310	SF	FIN	TO	AO						
193		1	13310	AN	FIN	TO	AO						
193		16	13312	SF	FIN	TO	AO				EN		
193		1	13312	VO	KEAY	TO	AO				EN	Finals S.IV-Inicis del Vd.C	KEAY.III.b
193		1	13312	VO	KEAY	TO	AO				EN	300-420d. C	KEAY.XXV.E

CARRER PRINCESA, 21 - CARRER BOQUER, 8-12 (CIUTAT VELLA, BARCELONA)

INVENTARI DE MATERIAL ARQUEOLÒGIC

U.E.	Núm.	Frag.	Class.	Def.		Tècnica	Decoració		Acabats		Cronologia	Observacions
				Fragm.	Tipo.		Int.	Ext.	Int.	Ext.		
193		6	13312	SF	FIN	TO	AO				EN	Engalba blanca
193		4	13313	SF	FIN	TO	AO				AC	
193		1	13313	SF	FIN	TO	AO					
193		1	13315	SF	FIN	TO	GO					
193		1	13400	PE	FIN	TO	AO					
193		3	13402	SF	FIN	TO	GR					
193		1	13402	PE	FIN	TO	BE					
193		87	13500	SF	FIN	TO	AO					
193		5	13500	SF	FIN	TO	AO		AC			Línies paral.leles
193		15	13500	SF	FIN	TO	AO				BR	

CARRER PRINCESA, 21 - CARRER BOQUER, 8-12 (CIUTAT VELLA, BARCELONA)

INVENTARI DE MATERIAL ARQUEOLÒGIC

U.E.	Núm.	Frag.	Class.	Def.		Tècnica	Pasta	Decoració		Acabats		Cronologia	Observacions
				Fragm.	Tipo.			Int.	Ext.	Int.	Ext.		
193		2	13500	NA	FIN	TO	AO						
193		3	13500	VO	GER	TO	AO						
193		1	13500	VO	AMP	TO	AO						
193		12	13500	SF	FIN	TL	GO						
193		2	13500	SF	FIN	TL	GO				BR		
193		1	13500	SF	FIN	TL	GO		IN		BR		
193		8	13501	SF	FIN	TL	GR						
193		1	13501	SF	FIN	TL	GR		IN				
193		2	13501	SF	FIN	TL	GR				ES		
193		3	13501	FO	FIN	TL	GR						

CARRER PRINCESA, 21 - CARRER BOQUER, 8-12 (CIUTAT VELLA, BARCELONA)

INVENTARI DE MATERIAL ARQUEOLÒGIC

U.E.	Núm.	Frag.	Class.	Def.		Tècnica	Pasta	Decoració		Acabats		Cronologia	Observacions
				Fragm.	Tipo.			Int.	Ext.	Int.	Ext.		
193		1	13501	NA	FIN	TL	AR						
193		1	13502	NA	SIT	TL	GM						
193		1	13502	FO	SIT	TL	GM						
193		1	13502	VO	OLL	TL	GM						
193		3	14002	FO	FIN	TO	AO						
193		6	14002	FO	FIN	TO	AO						
193		1	14002	SF	FIN	TO	AO		AC	EN	EN		Línies paral.leles.Engalba marró
193		1	14002	FO	FIN	TO	AO			EN	PC		Engalba marró
193		26	14002	SF	FIN	TO	AO						
193		3	14002	SF	FIN	TO	GO						Pasta beig

CARRER PRINCESA, 21 - CARRER BOQUER, 8-12 (CIUTAT VELLA, BARCELONA)

INVENTARI DE MATERIAL ARQUEOLÒGIC

U.E.	Núm.	Frag.	Class.	Def.		Tècnica	Decoració		Acabats		Cronologia	Observacions
				Fragm.	Tipo.		Int.	Ext.	Int.	Ext.		
193		1	14002	SF	FIN	TO	BE				ES	
193		1	14002	SF	FIN	TO	GO				PE	
193		1	14002	SF	FIN	TO	GO				EN	Engalba marró
193		1	14002	SF	FIN	TO	GO					
193		2	14002	SF	FIN	TO	GO					
193		2	14002	PE	FIN	TO	AO					
193		2	14002	SF	FIN	TO	AO				EN	Engalba marró
193		1	14002	SF	FIN	TO	AO				EN	Engalba blanca
193		4	14003	SF	FIN	TO	GO			VI		Vidrat verd
193		1	14003	SF	FIN	TO	GO			VI		Vidrat marró

CARRER PRINCESA, 21 - CARRER BOQUER, 8-12 (CIUTAT VELLA, BARCELONA)

INVENTARI DE MATERIAL ARQUEOLÒGIC

U.E.	Núm.	Frag.	Class.	Def.		Decoració				Acabats		Cronologia	Observacions
				Fragm.	Tipo.	Tècnica	Pasta	Int.	Ext.	Int.	Ext.		
193		4	14003	VO	GIB	TO	AO			VI			Vidrat verd
193		9	14003	SF	FIN	TO	AO			VI			Vidrat verd
193		1	14003	FO	FIN	TO	AO			VI			Vidrat verd
193		1	14003	VO	GIB	TO	AO			VI	VI		Vidrat verd
193		1	14003	SF	FIN	TO	AO			VI	EN		Vidrat i engalba marró
193		1	14003	SF	FIN	TO	AO			VI			Vidrat indeterminat
193		1	14003	VO	FOB	TO	AO			VI	VI		Vidrat marró
193		2	14100	SF	FIN	TO	AO			VI		S.XIV-XVI	Vidrat blanc
193		1	14252	VO	PTL	TO	AO			VI		Finals S.XIII-XIV	Orla de rombe amb línies creuades.
193		1	14252	VO	PTL	TO	AO			VI		Finals S.XIII-XIV	Orla decorada en traços en ziga-zaga de color verd entre bandes paral·leles de manganès

CARRER PRINCESA, 21 - CARRER BOQUER, 8-12 (CIUTAT VELLA, BARCELONA)

INVENTARI DE MATERIAL ARQUEOLÒGIC

U.E.	Núm.	Frag.	Class.	Def.			Decoració			Acabats		Cronologia	Observacions
				Fragm.	Tipo.	Tècnica	Pasta	Int.	Ext.	Int.	Ext.		
195		1	14255	VO	PTL	TO	AO			VI	VI	Final S.XIII-XIV	Orla de ziga zaga
198		2	13502	SF	OLL	TL	BE						
198		1	13502	FO	OLL	TL	BE						
198		1	14002	VO	OLL	TO	GO						
198		6	14002	SF	FIN	TO	AO						
198		2	14003	SF	FIN	TO	AO			VI			Vidrat marró
198		7	14003	SF	FIN	TO	AO			VI			Vidrat verd melat
198		2	14003	VO	GIB	TO	AO			VI			Vidrat verd melat
198		1	14003	FO	GIB	TO	AO			VI			Vidrat verd melat
198		2	14005	SF	FIN	TO	GR						

CARRER PRINCESA, 21 - CARRER BOQUER, 8-12 (CIUTAT VELLA, BARCELONA)

INVENTARI DE MATERIAL ARQUEOLÒGIC

U.E.	Núm.	Frag.	Class.	Def.		Tècnica	Pasta	Decoració		Acabats		Cronologia	Observacions
				Fragm.	Tipo.			Int.	Ext.	Int.	Ext.		
204		4	14002	SF	FIN	TO	AO						
204		1	14002	VO	FIN	TO	AO		AL				Aplicació al llavi en forma de mitja lluna
204		1	14003	FO	OLL	TO	AO			VI			Vidrat verd
204		1	14003	SF	FIN	TO	AO			VI	VI		Vidrat marró
204		1	14003	SF	FIN	TO	AO			VI			Vidrat marró
204		1	14003	SF	FIN	TO	AO			VI	VI		Vidrat marró interior i verd a l'exterior
204		4	14003	VO	OLL	TO	AO			VI	VI		Vidrat marró
204		1	14003	VO	TAP	TO	AO			VI			Vidrat melat
204		1	14003	VO	TAP	TO	AO			VI	VI		Vidrat marró. Exterior a la part del llavi
204		1	14003	VO	FIN	TO	AO			VI	VI		Vidrat verd

CARRER PRINCESA, 21 - CARRER BOQUER, 8-12 (CIUTAT VELLA, BARCELONA)

INVENTARI DE MATERIAL ARQUEOLÒGIC

U.E.	Núm.	Frag.	Class.	Def.			Decoració			Acabats		Cronologia	Observacions
				Fragm.	Tipo.	Tècnica	Pasta	Int.	Ext.	Int.	Ext.		
204		1	14006	SF	FIN	TO	GR			VI			Vidrat marró
204		1	14006	AN	FIN	TO	GR			VI	VI		Vidrat marró
204		2	14100	SF	FIN	TO	AO			VI	VI		
204		1	14106	SF	PAT	TO	AO			VI	VI	S.XVIII	
204		1	14106	SF	PAT	TO	AO			VI	VI	S.XVIII	Decoració central d'un ocell
204		1	14106	VO	PAT	TO	AO			VI	VI	S.XVIII	
204		1	30000	VO	AMP	ND							Decoració torsiva al coll
204		1	30000	VO	COP	ND							
204		4	60058										
205		1	13108	SF	FIN	TO	AO			VE	VE		

CARRER PRINCESA, 21 - CARRER BOQUER, 8-12 (CIUTAT VELLA, BARCELONA)

INVENTARI DE MATERIAL ARQUEOLÒGIC

U.E.	Núm.	Frag.	Class.	Def.			Decoració		Acabats		Cronologia	Observacions
				Fragm.	Tipo.	Tècnica	Pasta	Int.	Ext.	Int.		
205		1	13304	SF	FIN	TO	AO					
205		1	13310	VO	DRES	TO	AO					Dres. 2-4
205		1	13500	SF	FIN	TL	GO					
205		1	13500	VO	OLL	TL	GO					
205		2	13500	SF	FIN	TL	GO				EN	Engalba marró
205		2	13501	SF	FIN	TL	GR					
205		1	13501	VO	OLL	TL	GR					
205		1	13501	NA	CSS	TL	GR					
205		1	14002	FO	FIN	TO	AO					
205		2	14003	SF	FIN	TO	AO				VI	Vidrat marró

CARRER PRINCESA, 21 - CARRER BOQUER, 8-12 (CIUTAT VELLA, BARCELONA)

INVENTARI DE MATERIAL ARQUEOLÒGIC

U.E.	Núm.	Frag.	Class.	Def.			Decoració			Acabats		Cronologia	Observacions
				Fragm.	Tipo.	Tècnica	Pasta	Int.	Ext.	Int.	Ext.		
205		1	14003	SF	FIN	TO	AO			VI	EN		Vidrat melat i engalba blanca
205		1	14003	PE	GIB	TO	AO			VI			Vidrat verd-melat
205		1	14005	SF	FIN	TO	GR						
205		1	14005	VO	OLL	TO	AR						
205		1	14006	SF	FIN	TO	AR		VI				Vidrat marró
205		1	14006	NA	FIN	TO	AR			Vi	VI		Vidrat verd
205		1	20001		MON								
205		8	60058										
208		1	14002	SF	FIN	TO	AO						
208		1	14100	PE	FIN	TO	AO			VI			

CARRER PRINCESA, 21 - CARRER BOQUER, 8-12 (CIUTAT VELLA, BARCELONA)

INVENTARI DE MATERIAL ARQUEOLÒGIC

U.E.	Núm.	Frag.	Class.	Def.		Decoració				Acabats		Cronologia	Observacions
				Fragm.	Tipo.	Tècnica	Pasta	Int.	Ext.	Int.	Ext.		
211		1	20001		MON								
217		1	20001		MON								
217		1	50037								VI		Vidrat blanc, decoració en blau
217		1	50037								VI	S.XIX-XX	Vidrat groc.
217		1	50037								VI		Vidrat blanc
220		1	12053	SF	FIN	TO	BE						
220		2	13004	VO	FIN	TO	AO						
220		1	13104	INF	FIN	TO	AO			VE	VE		
220		1	13108	VO	DRAG	TO	AO			VE	VE	80/200	DRAG. 37
220		1	13111	VO	H.	TO	AO			VE	VE	100/200	H. 6 c

CARRER PRINCESA, 21 - CARRER BOQUER, 8-12 (CIUTAT VELLA, BARCELONA)

INVENTARI DE MATERIAL ARQUEOLÒGIC

U.E.	Núm.	Frag.	Class.	Def.			Decoració			Acabats		Cronologia	Observacions
				Fragm.	Tipo.	Tècnica	Pasta	Int.	Ext.	Int.	Ext.		
220		1	13111	PE	FIN	TO	AO			VE	VE		
220		1	13111	INF	FIN	TO	AO			VE	VE		
220		2	13115	SF	FIN	TO	AO						
220		1	13115	VO	FIN	TO	AO			VE	VE		Molt rodada
220		1	13115	FO	FIN	TO	AO			VE	VE		
220		1	13115	INF	FIN	TO	AO			VE	VE		
220		16	13250	SF	FIN	TO	AO						
220		3	13250	SF	FIN	TO	AO				EN		Engalba marró
220		1	13250	SF	FIN	TO	AO		AC		EN		Engalba marró
220		1	13250	SF	FIN	TO	AO				EN		Engalba vermell

CARRER PRINCESA, 21 - CARRER BOQUER, 8-12 (CIUTAT VELLA, BARCELONA)

INVENTARI DE MATERIAL ARQUEOLÒGIC

U.E.	Núm.	Frag.	Class.	Def.		Tècnica	Pasta	Decoració		Acabats		Cronologia	Observacions
				Fragm.	Tipo.			Int.	Ext.	Int.	Ext.		
220		1	13250	FO	FIN	TO	AO						
220		1	13250	NA	FIN	TO	AO						
220		12	13250	INF	FIN	TO	AO						
220		5	13250	FO	FIN	TO	AO						
220		1	13250	VO	AMP	TO	AO						
220		1	13250	VO	GER	TO	AO						
220		1	13251	SF	FIN	TO	AR						
220		5	13258	FO	FIN	TO	AO				VE		
220		2	13258	SF	FIN	TO	AO				VE		
220		1	13258	VO	OST.	TO	AO			VE	PC	175/250	OST. III-267.

CARRER PRINCESA, 21 - CARRER BOQUER, 8-12 (CIUTAT VELLA, BARCELONA)

INVENTARI DE MATERIAL ARQUEOLÒGIC

U.E.	Núm.	Frag.	Class.	Def.		Tècnica	Pasta	Decoració		Acabats		Cronologia	Observacions
				Fragm.	Tipo.			Int.	Ext.	Int.	Ext.		
220		1	13258	INF	FIN	TO	AO			VE			
220		1	13258	FO	FIN	TO	AO			VE			
220		2	13264	SF	FIN	TL	GR						Ceràmica daurada. Macias, 1999.
220		1	13264	INF	FIN	TL	GO						
220		16	13300	INF	FIN	TO	AO						
220		1	13300	AN	FIN	TO	AO						
220		1	13300	NA	FIN	TO	AO						
220		44	13304	SF	FIN	TO	AO						
220		2	13304	AN	FIN	TO	AO						
220		1	13304	NA	FIN	TO	AO						

CARRER PRINCESA, 21 - CARRER BOQUER, 8-12 (CIUTAT VELLA, BARCELONA)

INVENTARI DE MATERIAL ARQUEOLÒGIC

U.E.	Núm.	Frag.	Class.	Def.		Tècnica	Pasta	Decoració		Acabats		Cronologia	Observacions
				Fragm.	Tipo.			Int.	Ext.	Int.	Ext.		
220		5	13309	SF	FIN	TO	AO						
220		2	13309	INF	FIN	TO	AO						
220		1	13309	NA	FIN	TO	AO						
220		28	13312	SF	FIN	TO	AO				EN		Engalba blanca
220		2	13312	SF	FIN	TO	AO				EN		Engalba rosada
220		1	13312	SF	FIN	TO	AO				PE		
220		21	13312	INF	FIN	TO	AO				EN		Engalba blanca
220		3	13313	SF	FIN	TO	AO						
220		6	13313	SF	FIN	TO	AO		AC				
220		1	13400	SF	FIN	TO	AO				BR		

CARRER PRINCESA, 21 - CARRER BOQUER, 8-12 (CIUTAT VELLA, BARCELONA)

INVENTARI DE MATERIAL ARQUEOLÒGIC

U.E.	Núm.	Frag.	Class.	Def.		Tècnica	Pasta	Decoració		Acabats		Cronologia	Observacions
				Fragm.	Tipo.			Int.	Ext.	Int.	Ext.		
220		3	13400	SF	FIN	TL	GO						
220		1	13400	FO	FIN	TL	GO						
220		1	13400	FO	FIN	TL	GO				AL		
220		1	13400	SF	FIN	TL	BE				AL		Possible fitxa
220		8	13400	INF	FIN	TL	GO						
220		7	13400	INF	FIN	TL	BE						
220		2	13400	INF	FIN	TL	BE				AL		
220		1	13400	FO	FIN	TL	GO						
220		1	13400	FO	FIN	TL	BE						
220		1	13400	VO	TAP	TL	GO						

CARRER PRINCESA, 21 - CARRER BOQUER, 8-12 (CIUTAT VELLA, BARCELONA)

INVENTARI DE MATERIAL ARQUEOLÒGIC

U.E.	Núm.	Frag.	Class.	Def.		Decoració				Acabats		Cronologia	Observacions
				Fragm.	Tipo.	Tècnica	Pasta	Int.	Ext.	Int.	Ext.		
220		1	13400	VO	OLL	TL	BE					450/500	Forma Oc-23. Macias, 1999, p. 163, làm.62. Vora recta diferenciada i plana amb el llavi apuntat. Pasta bescuitada amb desgreixant mitjà de quars i mica blanca.
220		1	13400	VO	CSS	TL	GO					Post. 475	Forma Cb-35. Macias, 1999, p.84, làm.24. Vora diferenciada per un aprimament de la paret i llavi bisellat a l'interior. Pasta oxidada, grollera, amb desgreixant mitjà i algun gra gruixut de quars blanc, i en menor proporció partícules grises de gra mitjà. Restes
220		4	13402	INF	FIN	TL	GR						
220		1	13402	FO	FIN	TL	GR						
220		1	13402	VO	OLL	TL	GR					475-Post. 500	Forma Oc-2.5. Macias, 1999, p.133-134, làm.47. Vora sortint diferenciada i llavi apuntat. Pasta reduïda amb desgreixant mitjà i gran, de quars i mica blanca i petites partícules de mica daurada.
220		3	13405	SF	FIN	TL	GR						
220		1	13405	FO	FIN	TL	GR						
220		8	13501	INF	FIN	TL	GR						
220		1	13501	FO	FIN	TL	GR						
220		1	13501	VO	OLL	TL	GR						

CARRER PRINCESA, 21 - CARRER BOQUER, 8-12 (CIUTAT VELLA, BARCELONA)

INVENTARI DE MATERIAL ARQUEOLÒGIC

U.E.	Núm.	Frag.	Class.	Def.			Decoració			Acabats		Cronologia	Observacions
				Fragm.	Tipo.	Tècnica	Pasta	Int.	Ext.	Int.	Ext.		
220		1	14003	INF	FIN	TO	AO			VI	VI		Vidriat verd
220		1	20001	PS	ATI	FS							Grapa?
220		4	30000	SF	FIN	ND							
220		1	30000	PE	FIN	ND							
220		5	60054										
220		43	60058										
231		1	13116	SF	FIN	TO	AO			VE	VE		
231		2	13304	SF	FIN	TO	AO						
231		8	14002	SF	FIN	TO	AO						
231		1	14002	SF	FIN	TO	AO		AC				

CARRER PRINCESA, 21 - CARRER BOQUER, 8-12 (CIUTAT VELLA, BARCELONA)

INVENTARI DE MATERIAL ARQUEOLÒGIC

U.E.	Núm.	Frag.	Class.	Def.			Decoració			Acabats		Cronologia	Observacions
				Fragm.	Tipo.	Tècnica	Pasta	Int.	Ext.	Int.	Ext.		
231		1	14002	FO	FIN	TO	AO		CI				Decoracions en cordons amb incisions obliqües
231		1	14002	VO	AMP	TO	AO						
231		2	14003	FO	GIB	TO	AO			VI			Vidrat melat
231		1	14003	SF	GIB	TO	AO			VI			Vidrat melat
231		1	14003	VO	GIB	TO	AO			VI			Vidrat melat
231		2	14003	VO	FOB	TO	AO			VI			Vidrat melat
231		1	14003	NA	FIN	TO	GO			VI			Vidrat marró
231		1	14005	SF	FIN	TO	GR						
231		1	14255	VO	PTL	TO	AO			VI	VI	S-XIII-XIV	Orla de rombe amb línies creuades
231		1	14255	VO	PTL	TO	AO			VI	VI	S-XIII-XIV	Orla de línies variades a l'interior de filades de managanès

CARRER PRINCESA, 21 - CARRER BOQUER, 8-12 (CIUTAT VELLA, BARCELONA)

INVENTARI DE MATERIAL ARQUEOLÒGIC

U.E.	Núm.	Frag.	Class.	Def.			Decoració			Acabats		Cronologia	Observacions
				Fragm.	Tipo.	Tècnica	Pasta	Int.	Ext.	Int.	Ext.		
231		1	14255	SF	PTL	TO	AO			VI	VI	S-XIII-XIV	
231		5	60058										
232		2	13312	SF	FIN	TO	AO						
232		1	13500	INF	FIN	TL	GO						
232		1	13500	INF	OLL	TL	GO						
232		3	14002	SF	FIN	TO	GO						
232		11	14002	SF	FIN	TO	AO						
232		1	14002	FO	FIN	TO	AO						
232		8	14002	SF	FIN	TO	BE						
232		1	14002	SF	FIN	TO	BE				AL		

CARRER PRINCESA, 21 - CARRER BOQUER, 8-12 (CIUTAT VELLA, BARCELONA)

INVENTARI DE MATERIAL ARQUEOLÒGIC

U.E.	Núm.	Frag.	Class.	Def.		Tècnica	Pasta	Decoració		Acabats		Cronologia	Observacions
				Fragm.	Tipo.			Int.	Ext.	Int.	Ext.		
232		1	14002	VO	OLL	TO	BE						
232		3	14002	INF	FIN	TO	AO						
232		9	14003	SF	FIN	TO	AO			VI			Verd melat
232		1	14003	BE	FIN	TO	AO			VI			Vidrat melat
232		2	14003	VO	GIB	TO	AO			VI			Vidrat melat
232		5	14003	SF	FIN	TO	AO			VI	VI		Vidrat verd
232		1	14003	VO	OLL	TO	AO			VI			Vidrat verd
232		1	14003	NA	FIN	TO	AO			VI			Vidrat verd
232		3	14003	SF	FIN	TO	AO			VI			Vidrat ved
232		1	14003	VO	OLL	TO	AO			VI			Vidrat marró

CARRER PRINCESA, 21 - CARRER BOQUER, 8-12 (CIUTAT VELLA, BARCELONA)

INVENTARI DE MATERIAL ARQUEOLÒGIC

U.E.	Núm.	Frag.	Class.	Def.		Tècnica	Decoració		Acabats		Cronologia	Observacions
				Fragm.	Tipo.		Pasta	Int.	Ext.	Int.		
232		1	14003	VO	GIB	TO	AO			VI		Vidrat melat
232		1	14003	VO	GER	TO	AO		AC		VI	Vidrat melat
232		1	14003	VO	TAS?	TO	AO			VI		Vidrat melat
232		1	14003	FO	FIN	TO	AO			VI		Vidrat melat
232		1	14003	NA	FIN	TO	AO			VI	VI	Vidrat melat
232		7	14006	SF	GET	TO	AR			VI		Vidrat verd. Hi ha dos fragments que no estan vidrats però que formen part de la mateixa peça tot i que no remuntin
232		1	14006	BE	GET	TO	AR			VI		Vidrat verd melat
232		1	14006	VO	GET	TO	AR			VI		Vidrat verd melat
232		1	14100	VO	PTL	TO	AO			VI	S.XIII-XIV	Possiblement un verd i manganès
232		1	14100	SF	FTA	TO	AO				VI	

CARRER PRINCESA, 21 - CARRER BOQUER, 8-12 (CIUTAT VELLA, BARCELONA)

INVENTARI DE MATERIAL ARQUEOLÒGIC

U.E.	Núm.	Frag.	Class.	Def.		Tècnica	Decoració		Acabats		Cronologia	Observacions
				Fragm.	Tipo.		Pasta	Int.	Ext.	Int.		
237		1	13106	SF	FIN	TO	GO			VE	VE	
237		7	14002	SF	FIN	TO	AO					
237		1	14002	FO	FIN	TO	AO					
237		1	14002	SF	FIN	TO	GO					
237		1	14002	FO	FIN	TO	GO					
237		1	14003	VO	OLL	TO	AO			VI	VI	Vidrat melat
237		2	14003	SF	FIN	TO	AO			VI		Vidrat melat
237		3	14003	SF	FIN	TO	AO				VI	Vidrat melat
237		1	14003	VO	SEV	TO	AO			VI		Vidrat melat
237		1	14005	SF	FIN	TO	AO		IN			Bandes paral·leles

CARRER PRINCESA, 21 - CARRER BOQUER, 8-12 (CIUTAT VELLA, BARCELONA)

INVENTARI DE MATERIAL ARQUEOLÒGIC

U.E.	Núm.	Frag.	Class.	Def.		Tècnica	Decoració		Acabats		Cronologia	Observacions
				Fragm.	Tipo.		Int.	Ext.	Int.	Ext.		
237		1	14100	SF	FIN		AO			VI		
237		1	14255	PE	PAT	TO	AO			VI		S.XIII-XIV
237		1	14255	VO	FIN	TO	AO			VI		Vidrat verd
237		1	20002		ATI							
237		2	30000	SF	FIN	ND						
237		14	60058									
239		1	13106	VO	RITT	TO	AO			VE	VE	30-50 d.C
239		1	13111	SF	FIN	TO	AO			VE	VE	
239		1	13111	SF	FIN	TO	AO			VE	VE	
239		1	13250	FO	FIN	TO	AO					

CARRER PRINCESA, 21 - CARRER BOQUER, 8-12 (CIUTAT VELLA, BARCELONA)

INVENTARI DE MATERIAL ARQUEOLÒGIC

U.E.	Núm.	Frag.	Class.	Def.		Decoració				Acabats		Cronologia	Observacions
				Fragm.	Tipo.	Tècnica	Pasta	Int.	Ext.	Int.	Ext.		
239		2	13258	FO	FIN	TO	AO						
239		4	13258	FO	FIN	TO	AO				VE		
239		6	13304	SF	FIN	TO	AO						
239		1	13304	NA	FIN	TO	AO						
239		1	13304	SF	FIN	TO	AO						
239		1	13310	VO	PASC	TO	AO			EN	EN		PASC.1. Engalba beix
239		6	13312	SF	FIN	TO	AO				EN		Engalba blanca
239		1	13312	SF	FIN	TO	AO				EN		Engalba blanca
239		1	13312	SF	FIN	TO	AO				EN		Engalba blanca
239		1	13313	SF	FIN	TO	AO						

CARRER PRINCESA, 21 - CARRER BOQUER, 8-12 (CIUTAT VELLA, BARCELONA)

INVENTARI DE MATERIAL ARQUEOLÒGIC

U.E.	Núm.	Frag.	Class.	Def.		Tècnica	Pasta	Decoració		Acabats		Cronologia	Observacions
				Fragm.	Tipo.			Int.	Ext.	Int.	Ext.		
239		1	13500	VO	GET	TO	AO						
239		12	13500	SF	FIN	TL	BE						
239		1	13500	NA	FIN	TL	GO						
239		2	13500	VO	OLL	TL	GO						
239		2	13500	VO	CSS	TL	GO						
239		3	13501	FO	FIN	TL	GR						
239		5	13501	SG	FIN	TL	GR						
239		1	13501	VO	OLL	TL	GR						
239		1	13502	SF	FIN	TL	BE		IN				Incisions de mandres
239		29	14002	SF	FIN	TO	AO						

CARRER PRINCESA, 21 - CARRER BOQUER, 8-12 (CIUTAT VELLA, BARCELONA)

INVENTARI DE MATERIAL ARQUEOLÒGIC

U.E.	Núm.	Frag.	Class.	Def.		Tècnica	Decoració		Acabats		Cronologia	Observacions
				Fragm.	Tipo.		Int.	Ext.	Int.	Ext.		
239		19	14002	SF	FIN	TO	AO				AL	
239		2	14002	SF	FIN	TO	AO				EN	Engalba negra
239		1	14002	FO	FIN	TO	AO				EN	Engalba vermella
239		9	14002	SF	FIN	TO	AO		AC			
239		2	14002	FO	FIN	TO	AO					
239		1	14002	VO	GIB	TO	AO					
239		1	14002	VO	GER	TO	AO				EN	Engalba marró
239		1	14002	NA	POA	TO	AO					
239		5	14002	SF	FIN	TO	GO					
239		1	14002	VO	OLL	TO	BE					

CARRER PRINCESA, 21 - CARRER BOQUER, 8-12 (CIUTAT VELLA, BARCELONA)

INVENTARI DE MATERIAL ARQUEOLÒGIC

U.E.	Núm.	Frag.	Class.	Def.		Tècnica	Pasta	Decoració		Acabats		Cronologia	Observacions
				Fragm.	Tipo.			Int.	Ext.	Int.	Ext.		
239		19	14002	SF	FIN	TO	GO						
239		1	14002	SF	FIN	TO	AO						
239		41	14002	SF	FIN	TO	AO						
239		1	14003	VO	BAC	TO	AO		IN	VI	VI		Incisions en bandes paral·les. Vidrat melat
239		1	14003	VO	BAC	TO	AO		IN	VI			Incisions en bandes paral·les. Vidrat melat
239		2	14003	NA	POA	TO	AO			VI	VI		Vidrat melat verd.
239		3	14003	PE	FIN	TO	AO			VI			Vidrat melat
239		1	14003	FO	FIN	TO	AO			VI			Vidrat melat
239		1	14003	BR	FIN	TO	AO				VI		Vidrat verd melat
239		1	14003	VO	SEV	TO	AO			VI			Vidrat melat

CARRER PRINCESA, 21 - CARRER BOQUER, 8-12 (CIUTAT VELLA, BARCELONA)

INVENTARI DE MATERIAL ARQUEOLÒGIC

U.E.	Núm.	Frag.	Class.	Def.			Decoració			Acabats		Cronologia	Observacions
				Fragm.	Tipo.	Tècnica	Pasta	Int.	Ext.	Int.	Ext.		
239		1	14003	VO	GIB	TO	AO			VI			Vidrat verd melat
239		2	14003	VO	GIB	TO	AO			VI			Vidrat melat
239		34	14003	SF	FIN	TO	AO			VI			Vidrat melat
239		4	14003	SF	FIN	TO	AO				VI		Vidrat melat
239		1	14003	SF	FIN	TO	AO			VI	VI		Vidrat turquesa
239		18	14003	SF	FIN	TO	AO			VI			Vidrat melat
239		10	14003	SF	OLL	TO	AO			VI			Vidrat verd
239		1	14003	SF	OLL	TO	GO			VI	VI		Vidrat verd
239		1	14003	SF	FIN	TO	AO			VI	VI		Vidrat verd exterior i melat interior
239		1	14003	FO	MOR	TO	AO			VI	VI		Vidrat melat

CARRER PRINCESA, 21 - CARRER BOQUER, 8-12 (CIUTAT VELLA, BARCELONA)

INVENTARI DE MATERIAL ARQUEOLÒGIC

U.E.	Núm.	Frag.	Class.	Def.		Tècnica	Pasta	Decoració		Acabats		Cronologia	Observacions
				Fragm.	Tipo.			Int.	Ext.	Int.	Ext.		
239		1	14003	PE	MOR	TO	AO			VI			Vidrat melat
239		2	14003	FO	GIB	TO	AO			VI			Vidrat melat
239		1	14003	FO	MOR	TO	AO				VI		Vidrat verd
239		3	14003	VO	GIB	TO	AO			VI			Vidrat melat
239		3	14003	VO	GIB	TO	AO			VI			Vidrat verd
239		1	14003	VO	FIN	TO	AO			VI			Vidrat verd
239		2	14003	VO	OLL	TO	GO			VI			Vidrat verd
239		1	14003	VO	POA	TO	AO		AC		VI		Vidrat verd
239		1	14005	FO	FIN	TO	AR						
239		1	14005	VO	OLL	TO	AR						

CARRER PRINCESA, 21 - CARRER BOQUER, 8-12 (CIUTAT VELLA, BARCELONA)

INVENTARI DE MATERIAL ARQUEOLÒGIC

U.E.	Núm.	Frag.	Class.	Def.		Tècnica	Pasta	Decoració		Acabats		Cronologia	Observacions
				Fragm.	Tipo.			Int.	Ext.	Int.	Ext.		
239		1	14005	NA	OLL	TO	AR						
239		2	14005	FO	FIN	TO	GR						
239		1	14005	VO	OLL	TO	GR						
239		2	14005	FO	OLL	TO	GR						
239		2	14005	VO	CSS	TO	GR						
239		3	14005	VO	OLL	TO	GR						
239		1	14006	VO	OLL	TO	GR			VI			Vidrat verd
239		1	14006	VO	CSS	TO	GR			VI			Vidrat marró
239		5	14006	SF	FIN	TO	GR			VI			Vidrat marró
239		11	14006	SF	FIN	TO	GR			VI			Vidrat verd

CARRER PRINCESA, 21 - CARRER BOQUER, 8-12 (CIUTAT VELLA, BARCELONA)

INVENTARI DE MATERIAL ARQUEOLÒGIC

U.E.	Núm.	Frag.	Class.	Def.		Tècnica	Pasta	Decoració		Acabats		Cronologia	Observacions
				Fragm.	Tipo.			Int.	Ext.	Int.	Ext.		
239		1	14006	VO	OLL	TO	GR			VI			Vidrat verd
239		2	14006	VO	OLL	TO	GR			VI			Vidrat verd
239		1	14100	PE	PAT	TO	AO			VI		S.XIV	
239		1	14100	SF	PAT	TO	AO			VI		S.XIV	
239		1	14100	VO	ESC	TO	AO			VI		S.XIV	
239		1	14100	SF	FIN	TO	AO			VI		S.XIV	
239		2	14100	VO	ESC	TO	AO			VI		S.XIV	
239		1	14100	AN	POT	TO	AO			VI	VI	S.XIV	
239		1	14100	FO	ESC	TO	AO			VI		S.XIV	
239		1	14250	PE	ESC	TO	AO			VI		S.XIII-XIV	

CARRER PRINCESA, 21 - CARRER BOQUER, 8-12 (CIUTAT VELLA, BARCELONA)

INVENTARI DE MATERIAL ARQUEOLÒGIC

U.E.	Núm.	Frag.	Class.	Def.		Tècnica	Decoració		Acabats		Cronologia	Observacions	
				Fragm.	Tipo.		Int.	Ext.	Int.	Ext.			
239		1	14250	VO	SLR	TO	AO			VI		S.XIV	
239		1	14250	PE	ESC	TO	AO			VI		S.XIV	Decoració amb motius lobulats amb punts
239		1	14250	PE	FOB	TO	AO			VI		S.XIV	Decoració d'una creu amb motiu central quadrangular
239		1	14250	SF	FIN	TO	AO			VI		S.XIV	Segurament són fragments de verd i manganès, però no s'observa el verd
239		1	14252	SF	FIN	TO	AO			VI	VI		
239		1	14252	PE	FOB	TO	AO			VI		S.XIII-XIV	Decoració amb motiu central vegetal
239		2	14255	VO	PAT	TO	AO			VI		S.XIII-XIV	
239		1	14255	PE	FIN	TO	AO			VI		S.XIII-XIV	
239		1	14255	SF	PAT	TO	AO			VI		S.XIV	
239		1	14255	PE	SEV	TO	AO			VI		S.XIII-XIV	

CARRER PRINCESA, 21 - CARRER BOQUER, 8-12 (CIUTAT VELLA, BARCELONA)

INVENTARI DE MATERIAL ARQUEOLÒGIC

U.E.	Núm.	Frag.	Class.	Def.		Tècnica	Pasta	Decoració		Acabats		Cronologia	Observacions
				Fragm.	Tipo.			Int.	Ext.	Int.	Ext.		
241		1	13108	SF	FIN	TO	AO			VE	VE		
241		1	13111	FO	FIN	TO	AO			VE	VE		
241		3	13250	SF	FIN	TO	AO		AC				
241		11	13250	SF	FIN	TO	AO						
241		1	13250	SF	FIN	TO	GO						
241		1	13251	SF	FIN	TO	AR						
241		2	13255	SF	FTA	TO	AO						
241		1	13258	FO	FIN	TO	AO			VE			
241		2	13258	SF	FIN	TO	AO			VE			
241		1	13258	VO	LAMB	TO	AO			VE			LAMB.10.A

CARRER PRINCESA, 21 - CARRER BOQUER, 8-12 (CIUTAT VELLA, BARCELONA)

INVENTARI DE MATERIAL ARQUEOLÒGIC

U.E.	Núm.	Frag.	Class.	Def.		Tècnica	Pasta	Decoració		Acabats		Cronologia	Observacions
				Fragm.	Tipo.			Int.	Ext.	Int.	Ext.		
241		9	13304	SF	FIN	TO	AO						
241		2	13309	SF	FIN	TO	AO						
241		6	13310	SF	FIN	TO	AO						
241		3	13312	SF	FIN	TO	AO						
241		1	13403	SF	FIN	TO	GO						
241		1	13403	VO	TAP	TL	GO						Pasta grollera amb abundant desgreixant mitjà de quars blanc, mica daurada i algunes partícules grises
241		1	13405	SF	FIN	TO	GR						
241		1	14002	PS	GUA	TO	AO						
241		3	14002	PE	FIN	TO	AO						
241		3	14002	SF	FIN	TO	AO						

CARRER PRINCESA, 21 - CARRER BOQUER, 8-12 (CIUTAT VELLA, BARCELONA)

INVENTARI DE MATERIAL ARQUEOLÒGIC

U.E.	Núm.	Frag.	Class.	Def.		Tècnica	Pasta	Decoració		Acabats		Cronologia	Observacions
				Fragm.	Tipo.			Int.	Ext.	Int.	Ext.		
241		1	14002	VO	OLL	TO	AO						
241		1	14002	VO	ESC	TO	AO		CP				
241		69	14003	SF	FIN	TO	AO			VI	VI		Vidrat marró
241		5	14003	SF	FIN	TO	AO		IN	VI	VI		Vidrat marró
241		8	14003	VO	OLL	TO	AO			VI	VI		Vidrat marró
241		2	14003	VO	ESF	TO	AO			VI	VI		Vidrat marró
241		7	14003	VO	GET	TO	AO			VI	VI		Vidrat marró
241		2	14003	SF	FIN	TO	AO			VI			Vidrat melat
241		1	14003	SF	FIN	TO	AO			VI	VI		Vidrat melat interior i verd exterior
241		5	14003	SF	FIN	TO	AO			VI			Vidrat verd

CARRER PRINCESA, 21 - CARRER BOQUER, 8-12 (CIUTAT VELLA, BARCELONA)

INVENTARI DE MATERIAL ARQUEOLÒGIC

U.E.	Núm.	Frag.	Class.	Def.		Tècnica	Decoració			Acabats		Cronologia	Observacions
				Fragm.	Tipo.		Pasta	Int.	Ext.	Int.	Ext.		
241		1	14003	SF	FIN	TO	AO				VI		Vidrat verd
241		1	14003	SF	FIN	TO	AO		AC	VI	VI		Vidrat marró
241		1	14003	PS	CSS	TO	AO			VI	VI		Vidrat marró
241		1	14003	PS	PDA	TO	AO			VI			Vidrat verd
241		2	14003	PS	PDA	TO	AO			VI			Vidrat marró
241		1	14003	PS	PTL	TO	AO			VI	VI		Vidrat marró
241		1	14003	VO	PDA	TO	AO			VI			Vidrat marró
241		3	14003	VO	CSS	TO	AO			VI	VI		Vidrat marró
241		1	14003	VO	SER	TO	AO			VI			Vidrat verd
241		1	14003	VO	GIB	TO	AO			VI			Vidrat verd melat

CARRER PRINCESA, 21 - CARRER BOQUER, 8-12 (CIUTAT VELLA, BARCELONA)

INVENTARI DE MATERIAL ARQUEOLÒGIC

U.E.	Núm.	Frag.	Class.	Def.		Tècnica	Decoració		Acabats		Cronologia	Observacions	
				Fragm.	Tipo.		Int.	Ext.	Int.	Ext.			
241		1	14003	OR	ESC	TO	AO			VI	VI		Vidrat marró
241		4	14003	NA	FIN	TO	AO			VI	VI		Vidrat marró
241		1	14003	NA	FIN	TO	AO			VI	VI		Vidrat verd
241		2	14003	BE	GET	TO	AO			VI	VI		Vidrat marró
241		2	14003	AN	FIN	TO	AO			VI	VI		Vidrat marró
241		1	14003	BR	FIN	TO	AO				VI		Vidrat verd
241		5	14003	VO	TAP	TO	AO			VI	VI		Vidrat marró
241		2	14003	AG	TAP	TO	AO			VI	VI		Vidrat marró
241		1	14003	SF	TAP	TO	AO			VI	VI		Vidrat marró
241		1	14003	PS	TAP	TO	AO			VI	VI		Vidrat verd

CARRER PRINCESA, 21 - CARRER BOQUER, 8-12 (CIUTAT VELLA, BARCELONA)

INVENTARI DE MATERIAL ARQUEOLÒGIC

U.E.	Núm.	Frag.	Class.	Def.			Decoració			Acabats		Cronologia	Observacions
				Fragm.	Tipo.	Tècnica	Pasta	Int.	Ext.	Int.	Ext.		
241		4	14003	FO	FIN	TO	AO			VI	VI		Vidrat marró
241		5	14003	FO	FIN	TO	AO			VI			Vidrat marró
241		1	14003	FO	BAC	TO	AO			VI			Vidrat verd
241		1	14003	FO	FIN	TO	AO			VI			Vidrat verd
241		2	14003	SF	FIN	TO					VI		Vidrat turquesa
241		19	14005	SF	FIN	TO	AR						
241		1	14005	NA	CAT	TO	AR		IN				Impressions semicirculars
241		2	14005	SF	CAT	TO	AR		AL				
241		1	14005	AG	TAP	TO	AR						
241		1	14005	VO	CSS	TO	AR						

CARRER PRINCESA, 21 - CARRER BOQUER, 8-12 (CIUTAT VELLA, BARCELONA)

INVENTARI DE MATERIAL ARQUEOLÒGIC

U.E.	Núm.	Frag.	Class.	Def.		Tècnica	Pasta	Decoració		Acabats		Cronologia	Observacions
				Fragm.	Tipo.			Int.	Ext.	Int.	Ext.		
241		1	14005	VO	OLL	TO	AR						
241		1	14006	SF	FIN	TO	AR			VI			Vidrat marró
241		1	14100	PS	LCB	TO	AO			VI			
241		7	14100	VO	ESC	TO	AO			VI	VI		
241		1	14100	VO	PAT	TO	AO			VI	VI		
241		1	14100	VO	PTL	TO	AO			VI	VI		
241		1	14100	PS	ESC	TO	AO			VI	VI		
241		4	14100	FO	ESC	TO	AO			VI	VI		
241		1	14100	VO	POT	TO	AO			VI			
241		4	14102	VO	PAT	TO	AO			VI		S.XV-XVI	Decorat en blau clar amb línies oblíques entre quatre línies a l'orla, a la resta línies ondulades com si fossin aigües

CARRER PRINCESA, 21 - CARRER BOQUER, 8-12 (CIUTAT VELLA, BARCELONA)

INVENTARI DE MATERIAL ARQUEOLÒGIC

U.E.	Núm.	Frag.	Class.	Def.		Tècnica	Pasta	Decoració		Acabats		Cronologia	Observacions
				Fragm.	Tipo.			Int.	Ext.	Int.	Ext.		
241		1	14102	VO	ESC	TO	AO			VI		S.XV-XVI	Decoració de dues línies concèntriques
241		1	14102	SF	FIN	TO	AO			VI		S.XV-XVI	
241		1	14102	PE	FIN	TO	AO			VI		S.XV-XVI	Decoració indeterminada
241		1	14103	VO	PAT	TO	AO			VI	VI		
241		1	14103	PS	EOR	TO	AO			VI	VI	S.XVII	Decoració de cercles concèntrics i motiu central de la figueta
241		1	14103	VO	EOR	TO	AO			VI	VI	S.XVII	Decoració de cercles concèntrics
241		1	14103	SF	EOR	TO	AO			VI	VI	S.XVII	Decoració de cercles concèntrics
241		1	14103	FO	EOR	TO	AO			VI	VI	S.XVII	Decoració central del motiu central de la creu arcada
241		8	14103	SF	FIN	TO	AO			VI	VI		
241		1	14103	FO	PAT	TO	AO			VI	VI	S.XVII	Decoració central de motius vegetals

CARRER PRINCESA, 21 - CARRER BOQUER, 8-12 (CIUTAT VELLA, BARCELONA)

INVENTARI DE MATERIAL ARQUEOLÒGIC

U.E.	Núm.	Frag.	Class.	Def.		Tècnica	Pasta	Decoració		Acabats		Cronologia	Observacions
				Fragm.	Tipo.			Int.	Ext.	Int.	Ext.		
241		1	14114	PS	EOR	TO	AO			VI	VI	S.XVII	Decoració d'un cercle concèntric a l'orla, i motiu central de fulles trifoliades i d'altres motius vegetals, disposades radialment.
241		1	14120	VO	PAT	TO	AO			VI	VI	S.XVII	Orla de la ditada. Decoració central d'un ocell
241		1	14120	VO	PAT	TO	AO			VI	VI	S.XVII	Orla de la ditada
241		1	14120	PS	PAT	TO	AO			VI	VI	S.XVII	Orla de la ditada, segona orla de fulles trifoliades i decoració central d'un motiu vegetal radial
241		1	14120	PS	PAT	TO	AO			VI	VI	S.XVII	Orla de la ditada, segona orla de fulles trifoliades i decoració central d'un motiu epigràfic indeterminat
241		1	14120	PS	PAT	TO	AO			VI	VI	S.XVII	Orla de la ditada i decoració central vegetal indeterminada
241		1	14128	PS	EOR	TO	AO			VI	VI	S.XV	Decoració deteriorada, de palmetes radials, amb orelleta
241		1	14128	VO	EOR	TO	AO			VI	VI	S.XV	Decoració deteriorada, de palmetes radials
241		3	14128	VO	ESC	TO	AO			VI	VI	S.XV	Decoració perduda
241		1	14128	VO	PTA	TO	AO			VI	VI	S.XV	Decoració perduda

CARRER PRINCESA, 21 - CARRER BOQUER, 8-12 (CIUTAT VELLA, BARCELONA)

INVENTARI DE MATERIAL ARQUEOLÒGIC

U.E.	Núm.	Frag.	Class.	Def.		Tècnica	Pasta	Decoració		Acabats		Cronologia	Observacions
				Fragm.	Tipo.			Int.	Ext.	Int.	Ext.		
241		1	14201	VO	ESC	TO	AO			VI	VI		Amb vora penjant
241		1	14208	VO	ESC	TO	AO			VI	VI	1600-1633	Decoració d'element el·líptic en forma de pètal
241		1	14208	PS	ESC	TO	AO			VI	VI	S.XVII	Decoració entrelaçada d'una creu d'ordit i trama
241		1	14208	VO	ESC	TO	AO			VI	VI	S.XVII	Decoració de trenats en pinzell-pinta
241		1	14208	FO	ESC	TO	AO			VI	VI	S.XVII	Decoració central d'una figura quadrangular de doble traç que inscriu una creu també de doble traç, els interespais de la qual són omplerts amb tot de pàmpols
241		1	14208	PS	EOR	TO	AO			VI	VI	S.XVII	Decoració a les parets de fulles de card partides amb trenats a l'interior, en pinzell pinta
241		1	14208	PS	ESC	TO	AO			VI	VI	S.XVII	Decoració en pinzell pinta de motiu floral (rosetó) inscrita dins de cercles concèntrics trenats a les parets
241		1	14208	VO	ESC	TO	AO			VI	VI	S.XVII	Decoració en pinzell pinta a les parets de motius vegetals indeterminats
241		1	14208	VO	EOR	TO	AO			VI	VI	S.XVII	Decoració en pinzell pinta molt deteriorada
241		1	14208	VO	PAT	TO	AO			VI	VI	S.XVII	Decoració de motiu cruciforme en pinzell-pinta

CARRER PRINCESA, 21 - CARRER BOQUER, 8-12 (CIUTAT VELLA, BARCELONA)

INVENTARI DE MATERIAL ARQUEOLÒGIC

U.E.	Núm.	Frag.	Class.	Def.			Decoració			Acabats		Cronologia	Observacions
				Fragm.	Tipo.	Tècnica	Pasta	Int.	Ext.	Int.	Ext.		
241		1	14208	VO	PAT	TO	AO			VI	VI	S.XVII	Decoració d'un motiu cruciforme a tota la superfície del plat
241		1	14208	FO	PAT	TO	AO			VI	VI	S.XVII	Decoració d'un motiu cruciforme a tota la superfície del plat
241		2	14208	OR	EOR	TO	AO			VI	VI	S.XVII	
241		6	14208	SF	ESC	TO	AO			VI	VI	S.XVII	
241		1	14208	FO	ESC	TO	AO			VI	VI	S.XVII	
241		2	14211	VO	ESC	TO	AO			VI	VI	S.XV	Decoració perduda
241		1	14211	SF	ESC	TO	AO			VI	VI		Decoració perduda en reflex i flors de nou en blau
241		2	14211	VO	PAT	TO	AO			VI	VI		Decoració perduda
241		1	14252	VO	PAT	TO	AO			VI			Decoració de doble filet concèntric en verd i en manganès
241		1	14304	SF	PAT	TO	AO			VI	VI		Decoració figurada i/o vegetal en blau sobre fons blau cel

CARRER PRINCESA, 21 - CARRER BOQUER, 8-12 (CIUTAT VELLA, BARCELONA)

INVENTARI DE MATERIAL ARQUEOLÒGIC

U.E.	Núm.	Frag.	Class.	Def.			Decoració			Acabats		Cronologia	Observacions
				Fragm.	Tipo.	Tècnica	Pasta	Int.	Ext.	Int.	Ext.		
241		2	14304	SF	FIN	TO	AO				VI		Vidriat blau turquesa
241		1	20001	PS	ATI	FS							Aplic
241		1	20001	PS	FFR	FS							
241		1	20001	PS	ATI	FS							
241		1	20002		CLA								
241		2	60054										
241		101	60058										
242		1	14002	SF	FIN	TO	AO						
242		1	14002	PE	FIN	TO	AO						
242		9	14003	SF	FIN	TO	GO			VI	VI		Vidrat marró

CARRER PRINCESA, 21 - CARRER BOQUER, 8-12 (CIUTAT VELLA, BARCELONA)

INVENTARI DE MATERIAL ARQUEOLÒGIC

U.E.	Núm.	Frag.	Class.	Def.			Decoració			Acabats		Cronologia	Observacions
				Fragm.	Tipo.	Tècnica	Pasta	Int.	Ext.	Int.	Ext.		
242		7	14003	SF	FIN	TO	GO			VI	PC		Vidrat marró
242		1	14003	SF	FIN	TO	AO			VI	VI		Vidrat melat interior i verd exterior
242		1	14003	SF	FIN	TO	AO			VI	VI		Vidrat melat
242		1	14003	SF	FIN	TO	AO			VI	VI		Vidrat verd interior i exterior
242		1	14003	VO	GIB	TO	AO			VI	VI		Vidrat melat
242		1	14003	VO	GIB	TO	AO			VI	VI		Vidrat marró
242		1	14003	VO	GIB	TO	AO			VI	VI		Vidrat verd
242		3	14003	VO	OLL	TO	AO			VI			Vidrat marró
242		1	14003	FO	FIN	TO	AO			VI			Vidrat marró
242		1	14003	VO	TAP	TO	AO			VI	VI		Vidrat marró

CARRER PRINCESA, 21 - CARRER BOQUER, 8-12 (CIUTAT VELLA, BARCELONA)

INVENTARI DE MATERIAL ARQUEOLÒGIC

U.E.	Núm.	Frag.	Class.	Def.		Tècnica	Pasta	Decoració		Acabats		Cronologia	Observacions
				Fragm.	Tipo.			Int.	Ext.	Int.	Ext.		
242		4	14003	VO	GRE	TO	GO			VI	VI		Vidrat marró
242		1	14003	FO	PAT	TO	GO			VI	VI		Vidrat interior verd i exterior marró
242		2	14003	FO	OLL	TO	GO			VI	VI		Vidrat marró
242		1	14003	NA	FIN	TO	AO				VI		Vidrat marró
242		1	14003	NA	FIN	TO	AO			VI	VI		Vidrat marró
242		5	14005	SF	FIN	TO	AO						
242		1	14005	PS	FOB	TO	AR		AC				
242		1	14100	VO	PAT	TO	AO			VI	VI		
242		1	14100	VO	TAP	TO	AO			VI			
242		1	14100	FO	FIN	TO	AO			VI	VI		

CARRER PRINCESA, 21 - CARRER BOQUER, 8-12 (CIUTAT VELLA, BARCELONA)

INVENTARI DE MATERIAL ARQUEOLÒGIC

U.E.	Núm.	Frag.	Class.	Def.		Tècnica	Pasta	Decoració		Acabats		Cronologia	Observacions
				Fragm.	Tipo.			Int.	Ext.	Int.	Ext.		
242		1	14100	SF	FIN	TO	AO			VI			
242		1	14122	PS	ESC	TO	AO			VI	VI	S.XIV-XV	Decoració vegetal de palmetes triangulars i fulles amb línies paral.leles però malmesa
242		1	14122	VO	ESC	TO	AO			VI	VI	S.XIV-XV	Decoració vegetal de palmetes triangulars i fulles amb línies paral.leles però malmesa
242		1	14213	VO	ESC	TO	AO			VI	VI	S.XV	Balbina. M. 1982. Fig 108. Decoració de palmetes
242		1	14213	SF	FIN	TO	AO			VI	VI	S.XV	Decoració perduda
242		1	14255	SF	FIN	TO	AO			VI			
242		1	20000	ESR									
242		1	30000	SF	FIN	ND							
242		81	60058										
243		2	14001	VO	FOB	MA	GO						

CARRER PRINCESA, 21 - CARRER BOQUER, 8-12 (CIUTAT VELLA, BARCELONA)

INVENTARI DE MATERIAL ARQUEOLÒGIC

U.E.	Núm.	Frag.	Class.	Def.		Tècnica	Pasta	Decoració		Acabats		Cronologia	Observacions
				Fragm.	Tipo.			Int.	Ext.	Int.	Ext.		
243		7	14002	SF	FIN	TO	AO						
243		6	14002	SF	FIN	TO	GO						
243		1	14002	BE	FIN	TO	GO						
243		2	14003	SF	FIN	TO	AO			VI			Vidrat melat
243		1	14003	SF	FIN	TO	AO			VI			Vidrat verd
243		1	14003	SF	FIN	TO	GO			VI			Vidrat marró
243		1	14003	VO	MOR	TO	AO			VI	VI		Vidrat verd
243		2	14003	VO	GIB	TO	AO			VI			Vidrat melat
243		1	14003	PE	FIN	TO	AO			VI			Vidrat perdut
243		1	14003	SF	FIN	TO	AO				VI		Vidrat melat

CARRER PRINCESA, 21 - CARRER BOQUER, 8-12 (CIUTAT VELLA, BARCELONA)

INVENTARI DE MATERIAL ARQUEOLÒGIC

U.E.	Núm.	Frag.	Class.	Def.		Tècnica	Pasta	Decoració		Acabats		Cronologia	Observacions
				Fragm.	Tipo.			Int.	Ext.	Int.	Ext.		
243		1	14005	FO	FIN	TO	GR						
243		1	14005	SF	FIN	TO	GR						
243		1	14005	VO	CSS	TO	GR						
243		1	14006	SF	FIN	TO	GR			VI			Vidrat verd
243		2	14100	SF	FIN	TO	AO			VI			
243		1	14100	FO	ESC	TO	AO			VI			
243		2	14100	PE	FIN	TO	AO			VI			
243		1	20002		CLA								
245		1	14002	VO	OLL	TO	GO		IN				Línies paral.leles
245		2	14002	SF	FIN	TO	GO						

CARRER PRINCESA, 21 - CARRER BOQUER, 8-12 (CIUTAT VELLA, BARCELONA)

INVENTARI DE MATERIAL ARQUEOLÒGIC

U.E.	Núm.	Frag.	Class.	Def.		Tècnica	Pasta	Decoració		Acabats		Cronologia	Observacions
				Fragm.	Tipo.			Int.	Ext.	Int.	Ext.		
245		1	14002	VO	FIN	TO	AO						Amb abocador
245		2	14002	SF	FIN	TO	AO				EN		Engalba blanca
245		1	14002	SF	FIN	TO	AO		IN				Decoració de línies paral.leles
245		2	14003	VO	GIB	TO	AO			VI			Vidrat verd-melat
245		1	14003	VO	BAC	TO	AO			VI			Vidrat verd-melat
245		4	14003	SF	FIN	TO	AO			VI			Vidrat verd-melat
245		1	14003	SF	FIN	TO	AO				VI		Vidrat indeterminat
245		1	14003	NA	FIN	TO	AO			VI	VI		Vidrat melat
245		1	14003	SF	FIN	TO	AO			VI			Vidrat melat
245		1	14003	SF	FIN	TO	AO			VI	VI		Vidrat melat interior i verd exterior

CARRER PRINCESA, 21 - CARRER BOQUER, 8-12 (CIUTAT VELLA, BARCELONA)

INVENTARI DE MATERIAL ARQUEOLÒGIC

U.E.	Núm.	Frag.	Class.	Def.			Decoració			Acabats		Cronologia	Observacions
				Fragm.	Tipo.	Tècnica	Pasta	Int.	Ext.	Int.	Ext.		
245		3	14003	SF	FIN	TO	AO			VI			Vidrat marró
245		2	14003	FO	OLL	TO	AO			VI			Vidrat marró
245		2	14003	VO	OLL	TO	AO			VI	VI		Vidrat marró
245		1	14003	VO	OLL	TO	AO			VI			Vidrat melat
245		1	14003	VO	CSS	TO	AO			VI			Vidrat marró
245		1	14003	PE	FIN	TO	AO			VI			Vidrat marró
245		1	14004	VO	FIN	MA	GR						
245		2	14005	SF	FIN	TO	GR						
245		2	14100	SF	FIN	TO	AO			VI			
245		1	14100	FO	FIN	TO	AO			VI			

CARRER PRINCESA, 21 - CARRER BOQUER, 8-12 (CIUTAT VELLA, BARCELONA)

INVENTARI DE MATERIAL ARQUEOLÒGIC

U.E.	Núm.	Frag.	Class.	Def.		Tècnica	Decoració		Acabats		Cronologia	Observacions
				Fragm.	Tipo.		Int.	Ext.	Int.	Ext.		
245		2	14100	VO	PAT	TO	AO			VI		
245		1	14100	VO	PTL	TO	AO			VI		
245		2	14100	VO	ESC	TO	AO			VI		
245		1	14255	PE	PAT	TO	AO			VI	S.XIII-XIV	Decoració central de motiu heràldic, malmesa
245		1	14255	NA	GET	TO	AO			VI	XIV	Pitxer. Decoració en manganès a la nansa.
245		1	14255	PE	ESC	TO	AO			VI	S.XIII-XIV	Decoració central d'una estrella de sis puntes
245		1	15000	ER								
245		2	20002		CLA							
245		2	30000	SF	FIN	ND						
245		1	60001	SF	AND	MPM						Presenta perforacions circulars

CARRER PRINCESA, 21 - CARRER BOQUER, 8-12 (CIUTAT VELLA, BARCELONA)

INVENTARI DE MATERIAL ARQUEOLÒGIC

U.E.	Núm.	Frag.	Class.	Def.		Tècnica	Pasta	Decoració		Acabats		Cronologia	Observacions
				Fragm.	Tipo.			Int.	Ext.	Int.	Ext.		
245		21	60058										
246		1	13121	SF	FIN	TO	AO			VE	VE		Decoració de palmenta estampillada
246		1	13304	SF	FIN	TO	AO						
246		2	13312	SF	FIN	TO	AO				EN		Engalba blanca
246		1	14002	VO	OLL	TO	BE						
246		1	14002	SF	FIN	TO	AO						
246		1	14002	BR	POA	TO	BE						
246		2	14003	VO	CSS	TO	AO			VI	VI		Vidrada marró
246		1	14003	VO	PAT	TO	AO			VI	VI		Vidrada marró
246		1	14003	PE	FTA	TO	AO			VI	VI		Vidrat melat interior i verd exterior

CARRER PRINCESA, 21 - CARRER BOQUER, 8-12 (CIUTAT VELLA, BARCELONA)

INVENTARI DE MATERIAL ARQUEOLÒGIC

U.E.	Núm.	Frag.	Class.	Def.			Decoració			Acabats		Cronologia	Observacions
				Fragm.	Tipo.	Tècnica	Pasta	Int.	Ext.	Int.	Ext.		
246		3	14003	VO	OLL	TO	GO			VI			Vidrat marró
246		1	14003	VO	GET	TO	GO			VI	VI		Vidrat marró
246		1	14003	PS	LLU	TO	GO			VI			Vidrat melat
246		1	14003	VO	GIB	TO	GO			VI			Vidrat melat
246		1	14003	VO	FIN	TO	AO			VI			Vidrat melat
246		7	14003	SF	FIN	TO	AO			VI			Vidrat marró
246		2	14003	SF	FIN	TO	AO			VI			Vidrat melat
246		2	14003	SF	OLL	TO	AO			VI			Vidrat verd
246		1	14004	VO	FOB	MA	GO						
246		1	14005	VO	OLL	TO	GR						

CARRER PRINCESA, 21 - CARRER BOQUER, 8-12 (CIUTAT VELLA, BARCELONA)

INVENTARI DE MATERIAL ARQUEOLÒGIC

U.E.	Núm.	Frag.	Class.	Def.		Tècnica	Pasta	Decoració		Acabats		Cronologia	Observacions
				Fragm.	Tipo.			Int.	Ext.	Int.	Ext.		
246		4	14100	VO	ESC	TO	AO			VI		S.XIV	
246		1	14100	VO	PTL	TO	AO			VI		S.XIV	
246		2	14100	VO	PTL	TO	AO			VI		S.XIV	
246		1	14100	PE	ESC	TO	AO			VI	VI	S.XIV	
246		1	14100	FO	LLU	TO	AO			VI			El vidrat ha prè un color verd segurament per la presència de vidrat verd que no s'ha conservat
246		1	14100	FO	LLU	TO	AO			VI			El vidrat té una tonalitat verdosa
246		1	14250	FO	ESC	TO	AO			VI		S.XIV	
246		1	14250	PS	ESC	TO	AO			VI		S.XIV	Motiu heràldic
246		1	14255	VO	PAT	TO	AO			VI		S.XIII-XIV	Orla rombes amb línies creuades incisa dins de quatre filets de manganès
246		1	14255	VO	PAT	TO	AO			VI		S.XIII-XIV	Decoració de composició vegetal

CARRER PRINCESA, 21 - CARRER BOQUER, 8-12 (CIUTAT VELLA, BARCELONA)

INVENTARI DE MATERIAL ARQUEOLÒGIC

U.E.	Núm.	Frag.	Class.	Def.		Decoració				Acabats		Cronologia	Observacions	
				Fragm.	Tipo.	Tècnica	Pasta	Int.	Ext.	Int.	Ext.			
246		1	14255	SF	FIN	TO	AO				VI		S.XIII-XIV	
246		1	14255	PS	PAT	TO	AO				VI		S.XIII-XIV	Orla de filat amb manganès i verd i estrella central de sis puntes
246		2	20002		CLA									
246		1	20004		ATI									Possible mànec o funda de ganivet
246		17	60058											
247		1	13312	SF	FIN	TO	AO							
247		2	14002	SF	FIN	TO	AO							
247		1	14002	AN	FIN	TO	AO					EN		Engalba marró
247		1	14002	NA	FIN	TO	AO							
247		1	14003	NA	FIN	TO	AO				VI	VI		Vidrat verd melat

CARRER PRINCESA, 21 - CARRER BOQUER, 8-12 (CIUTAT VELLA, BARCELONA)

INVENTARI DE MATERIAL ARQUEOLÒGIC

U.E.	Núm.	Frag.	Class.	Def.			Decoració			Acabats		Cronologia	Observacions
				Fragm.	Tipo.	Tècnica	Pasta	Int.	Ext.	Int.	Ext.		
247		1	14250	PE	ESC	TO	AO			VI		S.XIV	Motiu central d'estrella de vuit puntes
247		1	30000	SF	FIN	ND							
247		1	30000	PE	FIN	ND							
247		9	60058										
252		1	13106	SF	FIN	TO	AO			VE	VE		
252		1	13252	VO	PAT	TO	AO			VI		S.XIII-XIV	Producció valenciana. Decoració a l'orla de dos pics en manganès i un en verd
252		2	13252	PE	PAT	TO	AO			VI		S.XIII-XIV	Producció valenciana. Motiu central enreixat
252		1	13252	SF	FIN	TO	AO			VI		S.XIII-XIV	Producció valenciana. Decoració indeterminada de tema arquitectònic
252		1	13255	SF	FIN	TO	AO			VI		S.XIII-XIV	
252		1	14001	VO	FIN	MA	GO						

CARRER PRINCESA, 21 - CARRER BOQUER, 8-12 (CIUTAT VELLA, BARCELONA)

INVENTARI DE MATERIAL ARQUEOLÒGIC

U.E.	Núm.	Frag.	Class.	Def.		Tècnica	Decoració		Acabats		Cronologia	Observacions
				Fragm.	Tipo.		Int.	Ext.	Int.	Ext.		
252		1	14002	SF	OLL	TO	AO				EN	Engalba marró
252		3	14002	SF	FIN	TO	AO				PC	
252		4	14002	SF	FIN	TO	AO					
252		1	14002	FO	FIN	TO	AO					
252		1	14002	SF	FIN	TO	AO					Pasta beig
252		14	14002	VO	FIN	TO	AO					
252		4	14003	VO	GIB	TO	AO				VI	Vidrat verd-melat
252		8	14003	SF	FIN	TO	AO				VI	Vidrat verd-melat
252		2	14003	SF	FIN	TO	AO				VI	Vidrat verd
252		1	14003	FO	OLL	TO	GO				VI	Vidrat verd

CARRER PRINCESA, 21 - CARRER BOQUER, 8-12 (CIUTAT VELLA, BARCELONA)

INVENTARI DE MATERIAL ARQUEOLÒGIC

U.E.	Núm.	Frag.	Class.	Def.		Tècnica	Decoració		Acabats		Cronologia	Observacions
				Fragm.	Tipo.		Pasta	Int.	Ext.	Int.		
252		30	14003	SF	FIN	TO	AO			VI		Vidrat verd-melat
252		7	14003	SF	FIN	TO	AO			VI		Vidrat marró
252		12	14003	SF	FIN	TO	AO			VI		Vidrat verd
252		1	14003	SF	FIN	TO	AO			VI		Vidrat marró
252		1	14003	VO	CSS	TO	AO			VI		Vidrat marró
252		1	14003	NA	FIN	TO	AO			VI	VI	Vidrat verd
252		6	14003	FO	GIB	TO	AO			VI		Vidrat verd melat
252		2	14003	PE	FIN	TO	AO			VI		Vidrat verd melat
252		1	14003	NA	BAC	TO	AO			VI		Vidrat verd melat
252		5	14003	VO	BAC	TO	AO			VI		Vidrat verd melat

CARRER PRINCESA, 21 - CARRER BOQUER, 8-12 (CIUTAT VELLA, BARCELONA)

INVENTARI DE MATERIAL ARQUEOLÒGIC

U.E.	Núm.	Frag.	Class.	Def.		Tècnica	Pasta	Decoració		Acabats		Cronologia	Observacions
				Fragm.	Tipo.			Int.	Ext.	Int.	Ext.		
252		1	14003	VO	SEV	TO	AO			VI			Vidrat verd melat
252		1	14003	VO	GET	TO	AO			VI	VI		Vidrat melat
252		9	14003	VO	GIB	TO	AO			VI			Vidrat melat
252		5	14003	VO	GIB	TO	AO			VI			Vidrat verd
252		1	14003	VO	OLL	TO	BE		IN				Decoració amb incisions amb meandres
252		1	14003	VO	OLL	TO	GO						
252		2	14003	VO	OLL	TO	BE						
252		4	14003	SF	OLL	TO	BE						
252		4	14003	SF	OLL	TO	GO						
252		2	14005	SF	FIN	TO	GR						

CARRER PRINCESA, 21 - CARRER BOQUER, 8-12 (CIUTAT VELLA, BARCELONA)

INVENTARI DE MATERIAL ARQUEOLÒGIC

U.E.	Núm.	Frag.	Class.	Def.		Tècnica	Pasta	Decoració		Acabats		Cronologia	Observacions
				Fragm.	Tipo.			Int.	Ext.	Int.	Ext.		
252		1	14005	VO	CSS	TO	GR						
252		1	14005	NA	FIN	TO	AO						
252		15	14005	SF	FIN	TO	GR						
252		2	14006	SF	OLL	TO	GO			VI			Vidrat verd
252		1	14100	VO	SLR	TO	GO			VI		S.XIV	
252		2	14100	SF	FIN	TO	AO			VI		S.XIV	
252		1	14255	SF	FIN	TO	GO				EN		
252		1	14255	PE	PAT	TO	AO			VI		S.XIII-XIV	Decoració animal: un peix
252		4	14255	VO	PAT	TO	AO			VI		S.XIII-XIV	Orla de línies en ziga-zaga
252		2	14255	SF	FIN	TO	AO			VI		S.XIII-XIV	

CARRER PRINCESA, 21 - CARRER BOQUER, 8-12 (CIUTAT VELLA, BARCELONA)

INVENTARI DE MATERIAL ARQUEOLÒGIC

U.E.	Núm.	Frag.	Class.	Def.			Decoració			Acabats		Cronologia	Observacions
				Fragm.	Tipo.	Tècnica	Pasta	Int.	Ext.	Int.	Ext.		
252		1	14255	PE	PAT	TO	AO			VI		S.XIII-XIV	Motiu de fulles de pi
252		2	14312	SF	FIN	TO	GO				EN		Engalba blanca
252		1	15000	ER									
252		58	60058										
253		3	14002	SF	FIN	TO	AO						
253		2	14003	VO	GIB	TO	AO			VI			Vidrat melat
253		1	14003	VO	GIB	TO	AO		IN	VI	VI		Decoració incisa de meandres i línies paral.les. Vidrat verd-melat
253		3	14003	SF	FIN	TO	AO			VI			Vidrat verd melat
253		1	14003	SF	FIN	TO	AO			VI	VI		Vidrat verd melat
253		1	14003	SF	FIN	TO	AO			VI			Vidrat verd

CARRER PRINCESA, 21 - CARRER BOQUER, 8-12 (CIUTAT VELLA, BARCELONA)

INVENTARI DE MATERIAL ARQUEOLÒGIC

U.E.	Núm.	Frag.	Class.	Def.		Tècnica	Decoració		Acabats		Cronologia	Observacions
				Fragm.	Tipo.		Int.	Ext.	Int.	Ext.		
257		1	13255	SF	FIN	TO	AO				EN	
257		2	13312	SF	FIN	TO	AO				EN	Engalba blanca
257		5	14001	SF	FOB	TO	GO					
257		2	14001	VO	FOB	TO	BE					
257		1	14001	AG	FOB	TO	BE					
257		14	14002	SF	FIN	TO	AO					
257		3	14002	SF	FIN	TO	AO				EN	Englaba blanca
257		1	14002	SF	FIN	TO	AO		AC		EN	Englaba blanca
257		1	14002	SF	FIN	TO	AO		AC			
257		1	14002	FO	FIN	TO	AO					

CARRER PRINCESA, 21 - CARRER BOQUER, 8-12 (CIUTAT VELLA, BARCELONA)

INVENTARI DE MATERIAL ARQUEOLÒGIC

U.E.	Núm.	Frag.	Class.	Def.		Tècnica	Pasta	Decoració		Acabats		Cronologia	Observacions
				Fragm.	Tipo.			Int.	Ext.	Int.	Ext.		
257		1	14002	AN	FIN	TO	AO						
257		1	14002	VO	FOB	TO	AO						
257		1	14002	SF	OLL	TO	GO						
257		3	14002	VO	OLL	TO	GO						
257		1	14002	BE	OLL	TO	GO						
257		25	14003	SF	FIN	TO	AO			VI			Vidrat verd melat
257		5	14003	SF	FIN	TO	AO			VI			Vidrat verd
257		6	14003	SF	FIN	TO	AO			VI			Vidrat marró
257		1	14003	NA	FIN	TO	AO			VI	VI		Vidrat marró
257		6	14003	VO	GIB	TO	AO			VI			Vidrat verd melat

CARRER PRINCESA, 21 - CARRER BOQUER, 8-12 (CIUTAT VELLA, BARCELONA)

INVENTARI DE MATERIAL ARQUEOLÒGIC

U.E.	Núm.	Frag.	Class.	Def.		Tècnica	Pasta	Decoració		Acabats		Cronologia	Observacions
				Fragm.	Tipo.			Int.	Ext.	Int.	Ext.		
257		1	14003	VO	BAC	TO	AO			VI			Vidrat verd melat
257		2	14003	FO	GIB	TO	AO			VI			Vidrat verd melat
257		1	14003	PE	FIN	TO	AO			VI			Vidrat verd melat
257		2	14003	VO	CSS	TO	AO			VI	VI		Vidrat marró
257		1	14003	VO	FIN	TO	AO			VI	VI		Vidrat melat
257		10	14003	SF	FIN	TO	BE						
257		1	14003	FO	FIN	TO	BE						
257		1	14003	SF	FIN	TO	BE		AC				
257		1	14004	VO	PAT	TO	GR						
257		1	14005	VO	FOB	TO	AR						

CARRER PRINCESA, 21 - CARRER BOQUER, 8-12 (CIUTAT VELLA, BARCELONA)

INVENTARI DE MATERIAL ARQUEOLÒGIC

U.E.	Núm.	Frag.	Class.	Def.		Tècnica	Pasta	Decoració		Acabats		Cronologia	Observacions
				Fragm.	Tipo.			Int.	Ext.	Int.	Ext.		
257		1	14005	SF	FIN	TO	GR						
257		4	14100	SF	FIN	TO	AO			VI			
257		1	14100	PE	FIN	TO	AO			VI			
257		2	14100	VO	SLR	TO	AO			VI		S.XIV	
257		1	14100	VO	PAT	TO	AO			VI		S.XIV	
257		1	14250	VO	SLR	TO	AO			VI		S.XIV	
257		1	14255	VO	PDA	TO	AO			VI		S.XIII-XIV	Orla de rombe amb línies creuades
257		1	14255	VO	PAT	TO	AO			VI		S.XIII-XIV	Orla d'aspa amb punts
257		1	14255	VO	PAT	TO	AO			VI		S.XIII-XIV	Orla indeterminada
257		1	14255	VO	ESC	TO	AO			VI		S.XIII-XIV	Orla de ziga-zaga i punts

CARRER PRINCESA, 21 - CARRER BOQUER, 8-12 (CIUTAT VELLA, BARCELONA)

INVENTARI DE MATERIAL ARQUEOLÒGIC

U.E.	Núm.	Frag.	Class.	Def.			Decoració			Acabats		Cronologia	Observacions
				Fragm.	Tipo.	Tècnica	Pasta	Int.	Ext.	Int.	Ext.		
257		1	14255	SF	FIN	TO	AO			VI		S.XIII-XIV	Moitu zoomorf
257		5	14255	SF	FIN	TO	AO			VI		S.XIII-XIV	
257		1	20002		CLA								
257		1	30000	VO	FIN	ND							
257		1	30000	SF	FIN	ND							
257		57	60058										
258		1	14002	SF	FIN	TO	AO						
258		1	14002	SF	FIN	TO	AO		AC				
258		1	14002	SF	FIN	TO	BE						
258		4	14003	SF	FIN	TO	AO			VI			Vidrat verd

CARRER PRINCESA, 21 - CARRER BOQUER, 8-12 (CIUTAT VELLA, BARCELONA)

INVENTARI DE MATERIAL ARQUEOLÒGIC

U.E.	Núm.	Frag.	Class.	Def.			Decoració			Acabats		Cronologia	Observacions
				Fragm.	Tipo.	Tècnica	Pasta	Int.	Ext.	Int.	Ext.		
258		1	14003	FO	FIN	TO	AO				VI		Vidrat verd
258		1	14005	SF	FIN	TO	AR						
258		1	14100	AN	FTA	TO	AO			VI	VI	S.XIII-XIV	
258		1	14255	VO	PAT	TO	AO			VI		S.XIII-XIV	Orla de línies creuades i punts
258		1	14255	SF	FTA	TO	AO			VI		S.XIII-XIV	Senefa de pics
258		1	20002		CLA								
258		1	20002		ATI								
258		9	60058										
259		3	13115	SF	FIN	TO	AO			VE	VE		
259		1	13119	SF	FIN	TO	AO			VE	VE	220-450 d.C	

CARRER PRINCESA, 21 - CARRER BOQUER, 8-12 (CIUTAT VELLA, BARCELONA)

INVENTARI DE MATERIAL ARQUEOLÒGIC

U.E.	Núm.	Frag.	Class.	Def.		Tècnica	Pasta	Decoració		Acabats		Cronologia	Observacions
				Fragm.	Tipo.			Int.	Ext.	Int.	Ext.		
259		1	13250	FO	MOR	TO	AO						Presenta incrustacions de pedra volcànica
259		3	13250	SF	FIN	TO	AO						
259		7	13250	SF	FIN	TO	AO				EN		Engalba vermella
259		1	13250	SF	FIN	TO	AO				AL		
259		8	13304	SF	FIN	TO	AO						
259		2	13306	SF	FIN	TO	AO						
259		1	13309	SF	FIN	TO	AO						
259		1	13310	NA	FIN	TO	AO						
259		1	13310	PI	FIN	TO	AO						
259		7	13312	SF	FIN	TO	AO				EN		Engalba blanca

CARRER PRINCESA, 21 - CARRER BOQUER, 8-12 (CIUTAT VELLA, BARCELONA)

INVENTARI DE MATERIAL ARQUEOLÒGIC

U.E.	Núm.	Frag.	Class.	Def.			Decoració			Acabats		Cronologia	Observacions
				Fragm.	Tipo.	Tècnica	Pasta	Int.	Ext.	Int.	Ext.		
259		1	13405	SF	FIN	TL	AO				AL		
260		1	13104	SF	FIN	TO	AO			VE	VE		
260		1	13115	PE	FIN	TO	AO			VE	VE		
260		1	13258	SF	FIN	TO	AO			VE			
260		1	13258	VO	LAMB	TO	AO			VE		150/220	LAMB. 10 A
260		2	13300	SF	FIN	TO	AO						
260		1	13309	NA	FIN	TO	AO			VE			
260		2	13312	SF	FIN	TO	AO				EN		Engalba blanca
260		5	14002	SF	FIN	TO	AO						
260		2	14002	SF	FIN	TO	GO						

CARRER PRINCESA, 21 - CARRER BOQUER, 8-12 (CIUTAT VELLA, BARCELONA)

INVENTARI DE MATERIAL ARQUEOLÒGIC

U.E.	Núm.	Frag.	Class.	Def.		Tècnica	Decoració		Acabats		Cronologia	Observacions
				Fragm.	Tipo.		Int.	Ext.	Int.	Ext.		
260		1	14002	SF	FIN	TO	AO		AC			
260		1	14002	VO	FIN	TO	AO					
260		1	14002	FO	FIN	TO	AO					
260		1	14002	SF	FIN	TO	AO		IN			Decoració incisa de línies paral.leles
260		10	14003	SF	FIN	TO	AO			VI		Vidrat verd-melat
260		4	14003	SF	FIN	TO	AO			VI		Vidrat marró
260		1	14003	SF	FIN	TO	AO			VI		Vidrat melat, molt rodat
260		1	14003	SF	FIN	TO	AO			VI		Vidrat verd
260		2	14003	SF	FIN	TO	AO			VI	VI	Vidrat verd
260		1	14003	SF	FIN	TO	AO			VI	VI	Vidrat marró

CARRER PRINCESA, 21 - CARRER BOQUER, 8-12 (CIUTAT VELLA, BARCELONA)

INVENTARI DE MATERIAL ARQUEOLÒGIC

U.E.	Núm.	Frag.	Class.	Def.			Decoració			Acabats		Cronologia	Observacions
				Fragm.	Tipo.	Tècnica	Pasta	Int.	Ext.	Int.	Ext.		
260		4	14003	SF	OLL	TO	AO			VI	PC		Vidrat marró
260		1	14003	SF	OLL	TO	AO			VI			Vidrat marró
260		1	14003	SF	FIN	TO	BE			VI	VI		Vidrat verd interior i marró exterior
260		1	14003	VO	OLL	TO	GO			VI	VI		Vidrat marró
260		1	14003	VO	GER	TO	GO		AC	VI			Vidrat verd
260		4	14003	VO	GIB	TO	AO			VI			Vidrat melat
260		1	14003	VO	GIB	TO	AO			VI	VI		Vidrat verd
260		1	14003	PE	GIB	TO	AO			VI			Vidrat melat
260		1	14003	PE	GIB	TO	AO			VI			Vidrat verd
260		1	14003	FO	GIB	TO	AO			VI			Vidrat melat

CARRER PRINCESA, 21 - CARRER BOQUER, 8-12 (CIUTAT VELLA, BARCELONA)

INVENTARI DE MATERIAL ARQUEOLÒGIC

U.E.	Núm.	Frag.	Class.	Def.		Tècnica	Decoració		Acabats		Cronologia	Observacions	
				Fragm.	Tipo.		Int.	Ext.	Int.	Ext.			
260		1	14005	SF	FIN	TO	BE						
260		4	14005	SF	FIN	TO	GR						
260		1	14005	SF	FIN	TO	AR						
260		2	14006	VO	OLL	TO	GR						
260		1	14100	SF	FIN	TO	AO			VE	VE		
260		1	14250	PE	PAT	TO	AO			VE		S.XIV	Decoració central d'una estrella
260		1	14250	SF	FIN	TO	AO			VE			Decoració de doble filet en manganès
260		1	20001		MON								
261		1	13108	SF	FIN	TO	AO				VE		Vernís perdut
261		1	13250	FO	FTA	TO	AO				VE		

CARRER PRINCESA, 21 - CARRER BOQUER, 8-12 (CIUTAT VELLA, BARCELONA)

INVENTARI DE MATERIAL ARQUEOLÒGIC

U.E.	Núm.	Frag.	Class.	Def.		Tècnica	Decoració			Acabats		Cronologia	Observacions
				Fragm.	Tipo.		Pasta	Int.	Ext.	Int.	Ext.		
261		1	13258	VO	FIN	TO	AO				VE		
261		3	14002	SF	FIN	TO	AO						
261		3	14002	SF	FIN	TO	AO						Pasta beig
261		1	14002	SF	FIN	TO	AO				EN		Engalba blanca
261		1	14002	SF	FIN	TO	GO						
261		1	14002	FO	FIN	TO	AO						
261		1	14003	SF	FIN	TO	AO			VI			Vidrat verd
261		1	14003	VO	BAC	TO	AO		IN	VI			Vidrat verd-melat
261		1	14003	VO	PAT	TO	AO			VI	VI		Vidrat marró
261		1	14003	SF	FIN	TO	AO			VI			Vidrat marró

CARRER PRINCESA, 21 - CARRER BOQUER, 8-12 (CIUTAT VELLA, BARCELONA)

INVENTARI DE MATERIAL ARQUEOLÒGIC

U.E.	Núm.	Frag.	Class.	Def.			Decoració			Acabats		Cronologia	Observacions
				Fragm.	Tipo.	Tècnica	Pasta	Int.	Ext.	Int.	Ext.		
261		1	14003	SF	FIN	TO	AO			VI	VI		Vidrat verd-melat
261		1	14005	SF	FIN	TO	AR						
261		1	14005	SF	FIN	TO	BE						
261		1	14255	PE	PAT	TO	AO			VI		S.XIII-XIV	Decoració inderminada
261		1	14255	SF	POT	TO	AO			VI	VI	S.XIII-XIV	Vidrat interior melat i exterior blanc
261		1	30000	VO	FIN	ND			VA				Decocoració aplicada
261		1	30000	SF	FIN	ND							
261		1	60054										
261		5	60058										
262		1	13108	VO	FIN	TO	AO			VE	VE		

CARRER PRINCESA, 21 - CARRER BOQUER, 8-12 (CIUTAT VELLA, BARCELONA)

INVENTARI DE MATERIAL ARQUEOLÒGIC

U.E.	Núm.	Frag.	Class.	Def.			Decoració			Acabats		Cronologia	Observacions
				Fragm.	Tipo.	Tècnica	Pasta	Int.	Ext.	Int.	Ext.		
262		2	13258	SF	FIN	TO	AO			VE	VE		
262		1	13310	PI	FIN	TO	AO						
262		1	14002	SF	FIN	TO	BE			EN	EN		Engalba blanca
262		4	14002	SF	FIN	TO	AO						
262		1	14002	SF	FIN	TO	GO						
262		1	14003	VO	CSS	TO	AO			VI			Vidrat marró
262		2	14003	VO	GIB	TO	AO			VI			Vidrat verd melat
262		7	14003	SF	FIN	TO	AO			VI			Vidrat verd melat
262		4	14003	SF	OLL	TO	AO			VI			Vidrat marró
262		1	14003	SF	OLL	TO	AO			VI	VI		Vidrat verd

CARRER PRINCESA, 21 - CARRER BOQUER, 8-12 (CIUTAT VELLA, BARCELONA)

INVENTARI DE MATERIAL ARQUEOLÒGIC

U.E.	Núm.	Frag.	Class.	Def.			Decoració			Acabats		Cronologia	Observacions
				Fragm.	Tipo.	Tècnica	Pasta	Int.	Ext.	Int.	Ext.		
262		1	14003	SF	FTA	TO	AO				VI		Vidrat verd
262		3	14003	SF	FIN	TO	AO			VI	VI		Vidrat verd
262		1	14003	VO	GER	TO	AO			VI	VI		Vidrat verd
262		1	14005	SF	FIN	TO	GR						
262		1	14100	VO	PAT	TO	AO			VI		S.XIV	
262		1	14100	VO	ESC	TO	AO			VI		S.XIV	
262		1	14100	SF	FIN	TO	AO			VI		S.XIV	
262		1	14100	SF	FIN	TO	AO			VI	VI	S.XIV	
262		1	14250	SF	FIN	TO	AO			VI		S.XIV	
262		1	14250	VO	PAT	TO	AO			VI		S.XIV	La decoració és ireconixible

CARRER PRINCESA, 21 - CARRER BOQUER, 8-12 (CIUTAT VELLA, BARCELONA)

INVENTARI DE MATERIAL ARQUEOLÒGIC

U.E.	Núm.	Frag.	Class.	Def.		Decoració				Acabats		Cronologia	Observacions
				Fragm.	Tipo.	Tècnica	Pasta	Int.	Ext.	Int.	Ext.		
264		1	20002		ATI								
264		1	60058										
269		1	14002	SF	FIN	TO	AO						
269		1	14003	SF	FIN	TO	AO			VI	VI		Vidrat marró
269		1	14003	SF	FIN	TO	AO			VI			Vidrat marró
269		1	14255	PE	PAT	TO	AO			VI		S.XIII-XIV	Decoració central de la pinya
269		1	30001	SF	FIN	ND							
273		8	14002	SF	FIN	TO	AO						
273		1	14002	PE	FIN	TO	AO						
273		2	14002	NA	FIN	TO	AO						

CARRER PRINCESA, 21 - CARRER BOQUER, 8-12 (CIUTAT VELLA, BARCELONA)

INVENTARI DE MATERIAL ARQUEOLÒGIC

U.E.	Núm.	Frag.	Class.	Def.		Tècnica	Pasta	Decoració		Acabats		Cronologia	Observacions
				Fragm.	Tipo.			Int.	Ext.	Int.	Ext.		
273		1	14002	AN	POA	TO	AO		AC				
273		19	14003	SF	FIN	TO	AO			VI			Vidrat verd
273		3	14003	SF	FIN	TO	AO			VI			Vidrat marró
273		2	14003	SF	FTA	TO	AO				VI		Vidrat verd
273		7	14003	SF	FIN	TO	AO			VI			Vidrat melat
273		1	14003	SF	FIN	TO	AO			VI	VI		Vidrat melat interior i verd exterior
273		1	14003	SF	FIN	TO	AO			VI	VI		Vidrat melat
273		1	14003	PE	FIN	TO	AO			VI	VI		Vidrat melat
273		1	14003	FO	FIN	TO	AO			VI	VI		Vidrat melat
273		1	14003	AN	FIN	TO	AO			VI			Vidrat verd

CARRER PRINCESA, 21 - CARRER BOQUER, 8-12 (CIUTAT VELLA, BARCELONA)

INVENTARI DE MATERIAL ARQUEOLÒGIC

U.E.	Núm.	Frag.	Class.	Def.		Tècnica	Pasta	Decoració		Acabats		Cronologia	Observacions
				Fragm.	Tipo.			Int.	Ext.	Int.	Ext.		
273		1	14003	NA	FIN	TO	AO			VI			Vidrat verd
273		1	14003	VO	OLL	TO	AO			VI			Vidrat verd
273		1	14003	VO	OLL	TO	AO				VI		Vidrat melat
273		1	14003	VO	CSS	TO	AO			VI			Vidrat verd
273		1	14003	BR	POA	TO	AO			VI			Vidrat verd
273		3	14003	VO	GIB	TO	AO			VI			Vidrat melat
273		1	14003	NA	MOR	TO	AO			VI	VI		Vidrat turquesa
273		1	14005	VO	OLL	TO	AR						
273		1	14005	SF	FIN	TO	AR						
273		3	14005	SF	FIN	TO	GR						

CARRER PRINCESA, 21 - CARRER BOQUER, 8-12 (CIUTAT VELLA, BARCELONA)

INVENTARI DE MATERIAL ARQUEOLÒGIC

U.E.	Núm.	Frag.	Class.	Def.		Tècnica	Decoració		Acabats		Cronologia	Observacions
				Fragm.	Tipo.		Int.	Ext.	Int.	Ext.		
273		1	14005	SF	FIN	TO	GR		IN			Línies incises paral·leles
273		1	14006	BE	FOB	TO	GR					
273		1	14006	SF	FO	TO	GR		IN			Línies incises paral·leles
273		2	14100	PE	ESC	TO	AO			VI		S.XIV
273		1	14100	VO	ESC	TO	AO			VI		S.XIV
273		2	14100	SF	FIN	TO	AO			VI		
273		2	14100	VO	PAT	TO	AO			VI		S.XIV
273		1	14250	VO	SLR	TO	AO			VI		S.XIV
273		1	14255	SF	FTA	TO	AO				VI	S.XIV
273		7	14255	SF	FIN	TO	AO			VI		S.XIV

CARRER PRINCESA, 21 - CARRER BOQUER, 8-12 (CIUTAT VELLA, BARCELONA)

INVENTARI DE MATERIAL ARQUEOLÒGIC

U.E.	Núm.	Frag.	Class.	Def.		Decoració				Acabats		Cronologia	Observacions
				Fragm.	Tipo.	Tècnica	Pasta	Int.	Ext.	Int.	Ext.		
273		2	14255	VO	PAT	TO	AO			VI		S.XIV	Orla de ziga-zaga en entre cercles concèntrics dobles i decoració central estrellada.
273		2	14255	PE	PAT	TO	AO			VI		S.XIV	Decoració central estrellada entre motius lobulars
273		1	14255	VO	PAT	TO	AO			VI		S.XIV	
273		1	20002		ATI								
273		32	60058										
279		1	14003	SF	FTA	TO	AO			VI			Vidrat verd
279		11	14003	SF	FTA	TO	AO			VI			Vidrat melat
279		8	14003	SF	FTA	TO	AO			VI			Vidrat marró
279		1	14003	FO	FIN	TO	AO			VI			Vidrat marró
279		2	14003	VO	PDA	TO	AO			VI	VI		Vidrat marró

CARRER PRINCESA, 21 - CARRER BOQUER, 8-12 (CIUTAT VELLA, BARCELONA)

INVENTARI DE MATERIAL ARQUEOLÒGIC

U.E.	Núm.	Frag.	Class.	Def.		Tècnica	Decoració		Acabats		Cronologia	Observacions
				Fragm.	Tipo.		Pasta	Int.	Ext.	Int.		
279		1	14005	SF	FIN	TO	GR					
279		2	14100	SF	FIN	TO	AO			VI	VI	
279		1	14100	OR	EOR	TO	AO			VI	VI	
279		2	14101	PE	FIN	TO	AO			VI	VI	
279		1	14101	SF	FIN	TO	AO			VI	VI	
279		1	14201	VO	ESC	TO	AO			VI	VI	Presenta la decoració exterior
279		1	14201	OR	ESC	TO	AO			VI	VI	S.XVI-XVII
279		1	30000	FO	FIN	ND						
279		2	60058									
282		1	13300	NA	FIN	TO	AO					Pasta beig

CARRER PRINCESA, 21 - CARRER BOQUER, 8-12 (CIUTAT VELLA, BARCELONA)

INVENTARI DE MATERIAL ARQUEOLÒGIC

U.E.	Núm.	Frag.	Class.	Def.		Decoració				Acabats		Cronologia	Observacions	
				Fragm.	Tipo.	Tècnica	Pasta	Int.	Ext.	Int.	Ext.			
282		1	20001		MON									
286		1	13106	PE	FIN	TO	AO			VE	VE			Trobem part d'una marca de terrisser indeterminat
286		1	13106	SF	FIN	TO	AO			VE	VE			
286		1	13106	VO	DRAG	TO	AO			VE	VE	60/150		DRAG.37
286		1	13106	VO	DRAG	TO	AO			VE	VE			DRAG.35 o 36?. Vernís deteriorat
286		2	13108	SF	FIN	TO	AO			VE	VE			Vernís molt malmès
286		1	13108	SF	FIN	TO	AO			VE	VE			
286		1	13108	VO	RITT	TO	AO			VE	VE	80/400		RITT.8
286		4	13111	SF	FIN	TO	AO			VE	VE			
286		1	13111	FO	FIN	TO	AO			VE	VE			

CARRER PRINCESA, 21 - CARRER BOQUER, 8-12 (CIUTAT VELLA, BARCELONA)

INVENTARI DE MATERIAL ARQUEOLÒGIC

U.E.	Núm.	Frag.	Class.	Def.		Decoració				Acabats		Cronologia	Observacions
				Fragm.	Tipo.	Tècnica	Pasta	Int.	Ext.	Int.	Ext.		
286		1	13111	VO	LAMB	TO	AO			VE	VE	150/200	LAMB. 9 b
286		2	13111	VO	FIN	TO	AO			VE	VE		
286		1	13114	SF	FTA	TO	AO		AC		VE		
286		12	13115	SF	FIN	TO	AO			VE	VE		
286		5	13115	FO	FIN	TO	AO			VE	VE		
286		1	13115	VO	H.	TO	AO			VE	VE	320/420	H. 59
286		1	13200	SF	FIN	TO	MO				EN		Engalba marró
286		1	13200	SF	FIN	TO	MO						
286		98	13250	SF	FIN	TO	AO						
286		21	13250	SF	FIN	TO	AO				AL		

CARRER PRINCESA, 21 - CARRER BOQUER, 8-12 (CIUTAT VELLA, BARCELONA)

INVENTARI DE MATERIAL ARQUEOLÒGIC

U.E.	Núm.	Frag.	Class.	Def.		Tècnica	Pasta	Decoració		Acabats		Cronologia	Observacions
				Fragm.	Tipo.			Int.	Ext.	Int.	Ext.		
286		2	13250	SF	FIN	TO	AO				ES		
286		11	13250	FO	FIN	TO	AO						
286		1	13250	PE	FIN	TO	AO						
286		3	13250	SF	FIN	TO	AO		AC				
286		4	13250	NA	FIN	TO	AO						
286		2	13250	VO	GER	TO	AO						Pasta beig
286		1	13250	VO	AMP	TO	AO						Pasta beig
286		3	13250	SF	FIN	TO	AO				EN		Engalba marró
286		1	13250	AN	FIN	TO	AO						
286		1	13250	VO	GER	TO	AO						

CARRER PRINCESA, 21 - CARRER BOQUER, 8-12 (CIUTAT VELLA, BARCELONA)

INVENTARI DE MATERIAL ARQUEOLÒGIC

U.E.	Núm.	Frag.	Class.	Def.			Decoració			Acabats		Cronologia	Observacions
				Fragm.	Tipo.	Tècnica	Pasta	Int.	Ext.	Int.	Ext.		
286		1	13250	VO	FIN	TO	AO		IN		EN		Engalba blanca. Decoració de línies incises a la part superior del llavi
286		1	13250	VO	GER	TO	AO						
286		1	13250	SF	FIN	TO	GO		AC				
286		1	13250	NA	FIN	TO	AO				EN		Engalba marró
286		16	13251	SF	FIN	TO	AR						
286		1	13251	VO	AMP	TO	AR						
286		26	13255	SF	FIN	TO	AO				EN		
286		8	13258	FO	FIN	TO	AO			VE			
286		16	13258	SF	FIN	TO	AO			VE			
286		3	13258	VO	OST.	TO	AO			VE		175/250	OST. III-267 B

CARRER PRINCESA, 21 - CARRER BOQUER, 8-12 (CIUTAT VELLA, BARCELONA)

INVENTARI DE MATERIAL ARQUEOLÒGIC

U.E.	Núm.	Frag.	Class.	Def.		Tècnica	Pasta	Decoració		Acabats		Cronologia	Observacions
				Fragm.	Tipo.			Int.	Ext.	Int.	Ext.		
286		1	13258	VO	OST.	TO	AO			VE			OST. III-108
286		2	13258	VO	OST	TO	AO				VE	70/250	OST. I-261
286		1	13258	SF	FIN	TO	AO				VE		
286		1	13258	VO	H.	TO	AO			PC	VE		H. 131
286		1	13258	VO	OST.	TO	AO				PC	70/250	OST. I -261
286		101	13300	SF	FIN	TO	AO						
286		1	13300	NA	FIN	TO	AO						
286		20	13309	SF	FIN	TO	AO						
286		1	13309	NA	FIN	TO	AO						
286		19	13310	SF	FIN	TO	AO						

CARRER PRINCESA, 21 - CARRER BOQUER, 8-12 (CIUTAT VELLA, BARCELONA)

INVENTARI DE MATERIAL ARQUEOLÒGIC

U.E.	Núm.	Frag.	Class.	Def.		Decoració				Acabats		Cronologia	Observacions
				Fragm.	Tipo.	Tècnica	Pasta	Int.	Ext.	Int.	Ext.		
286		3	13310	VO	PASC	TO	AO						PASC.1. Pasta beig
286		1	13310	VO	PASC	TO	AO						PASC.1
286		136	13312	SF	FIN	TO	AO				EN		Engalba blanca
286		1	13312	NA	FIN	TO	AO				EN		Engalba blanca
286		1	13312	VO		TO	AO						
286		13	13313	SF	FIN	TO	AO						
286		12	13313	SF	FIN	TO	AO		AC				
286		3	13313	SF	FIN	TO	AO				PE		
286		1	13313	NA	FIN	TO	AO						
286		1	13313	PI	FIN	TO	AO						

CARRER PRINCESA, 21 - CARRER BOQUER, 8-12 (CIUTAT VELLA, BARCELONA)

INVENTARI DE MATERIAL ARQUEOLÒGIC

U.E.	Núm.	Frag.	Class.	Def.		Tècnica	Decoració		Acabats		Cronologia	Observacions
				Fragm.	Tipo.		Pasta	Int.	Ext.	Int.		
286		1	13317	SF	FIN	TO	GO					
286		1	13400	SF	FIN	TL	GR		IN			
286		23	13402	SF	FIN	TL	GR					
286		4	13402	SF	FIN	TL	GR				ES	
286		2	13402	SF	FIN	TL	GR		IN			
286		9	13403	SF	FIN	TL	BE					
286		8	13403	SF	FIN	TL	GO					
286		1	13403	SF	FIN	TL	GO				BR	
286		1	13403	AN	FIN	TL	BE					Pasta bescuitada (oxidant a l'exterior i reductora a l'interior) i grollera amb desgreixant fi de color blanc
286		1	13405	SF	FIN	TL	GR				ES	A la cara interior presenta una petita làmina de cuit oxidant.

CARRER PRINCESA, 21 - CARRER BOQUER, 8-12 (CIUTAT VELLA, BARCELONA)

INVENTARI DE MATERIAL ARQUEOLÒGIC

U.E.	Núm.	Frag.	Class.	Def.			Decoració		Acabats		Cronologia	Observacions
				Fragm.	Tipo.	Tècnica	Pasta	Int.	Ext.	Int.		
286		20	30000	SF	FIN	ND						
286		1	30000	FO	UGU	ND						
286		1	30000	PE	FIN	ND						
286		1	30000	NA	FIN	ND						
286		1	30000	SD	FIN	ND						Peça defectuosa
286		1	30000	VO	COP	ND						
286		1	30000	ER								
286		12	60054									
286		56	60058									
288		1	20001		MON							

CARRER PRINCESA, 21 - CARRER BOQUER, 8-12 (CIUTAT VELLA, BARCELONA)

INVENTARI DE MATERIAL ARQUEOLÒGIC

U.E.	Núm.	Frag.	Class.	Def.			Decoració			Acabats		Cronologia	Observacions
				Fragm.	Tipo.	Tècnica	Pasta	Int.	Ext.	Int.	Ext.		
289		2	50037									S.XIX-XX	Vidrada blanca
289		3	50037									S.XIX-XX	Vidrada blanca i decoració indeterminada en blau
290		1	13108	FO	FIN	TO	AO			VE	VE		Vernís molt deteriorat
290		1	13115	VO	LAMB	TO	AO					360-440 d.C	Lamb.9
290		1	13115	SF	FIN	TO	AO						
290		1	13119	SF	FIN	TO	AO			VE	VE	220-450 d.C	
290		1	13121	FO	FIN	TO	AO	MO				370-700 d.C	Decoració en forma d'ulls entre línies paral·leles
290		6	13250	SF	FIN	TO	AO						
290		2	13250	SF	FIN	TO	AO				AL		
290		1	13250	VO	GET	TO	AO						

CARRER PRINCESA, 21 - CARRER BOQUER, 8-12 (CIUTAT VELLA, BARCELONA)

INVENTARI DE MATERIAL ARQUEOLÒGIC

U.E.	Núm.	Frag.	Class.	Def.		Tècnica	Decoració		Acabats		Cronologia	Observacions	
				Fragm.	Tipo.		Int.	Ext.	Int.	Ext.			
290		1	13258	VO	OST	TO	AO			VE	PC	70-500 d.C	OST.3.3.2
290		1	13263	SF	FIN	TL	GR						Macias, 1999.
290		1	13264	SF	FIN	TL	GR						Macias, 1999.
290		18	13304	SF	FIN	TO	AO						
290		1	13304	NA	FIN	TO	AO						
290		2	13310	SF	FIN	TO	AO						
290		19	13312	SF	FIN	TO	AO				EN		Engalba blanca
290		4	13312	SF	FIN	TO	AO				EN		Engalba rosat
290		8	13313	SF	FIN	TO	AO		AC				
290		4	13313	SF	FIN	TO	AO						

CARRER PRINCESA, 21 - CARRER BOQUER, 8-12 (CIUTAT VELLA, BARCELONA)

INVENTARI DE MATERIAL ARQUEOLÒGIC

U.E.	Núm.	Frag.	Class.	Def.			Decoració			Acabats		Cronologia	Observacions
				Fragm.	Tipo.	Tècnica	Pasta	Int.	Ext.	Int.	Ext.		
290		1	13403	VO	OLL	TL	GO					425-713d. C	Forma Oc-2. Macias, 1999, p.133-134,làm.47. Llavi arrodoni exvassat. Amb pasta bescuitada amb la cocció oxidant a les cares externes. La pasta és grollera amb desgreixant abundant de quars.
290		1	13405	SF	FIN	TL	GR						
290		2	13500	FO	FIN	TO	AO						
290		1	14003	SF	FIN	TO	AO						Intrusió
290		1	14255	SF	FIN	TO	AO					S.XIII-XIV	Intrusió
290		1	30000	NA	FIN	ND							
290		1	30000	SF	FIN	ND							
290		3	60054										
290		18	60058										
292		5	12350	SF	FIN	TO	AO				EN		Engalba marró

CARRER PRINCESA, 21 - CARRER BOQUER, 8-12 (CIUTAT VELLA, BARCELONA)

INVENTARI DE MATERIAL ARQUEOLÒGIC

U.E.	Núm.	Frag.	Class.	Def.			Decoració			Acabats		Cronologia	Observacions
				Fragm.	Tipo.	Tècnica	Pasta	Int.	Ext.	Int.	Ext.		
292		1	13104	SF	FIN	TO	AO			VE	VE		
292		1	13104	VO	GOU D	TO	AO			VE	VE	-15/15	GOUDINEAU.18
292		1	13106	PE	FIN	TO	AO			VE	VE		
292		1	13108	SF	FIN	TO	AO			VE	VE		
292		1	13108	SF	FIN	TO	AO			VE	VE		
292		1	13108	SF	FIN	TO	AO		MO				Vernís perdut
292		1	13108	PE	FIN	TO	AO			VE	VE		
292		2	13111	SF	FIN	TO	AO			VE	VE		
292		1	13111	VO	H	TO	AO			VE	VE	150/200	HAYES 9.b. Vernís deteriorat
292		2	13114	SF	FIN	TO	AO			VE	VE		

CARRER PRINCESA, 21 - CARRER BOQUER, 8-12 (CIUTAT VELLA, BARCELONA)

INVENTARI DE MATERIAL ARQUEOLÒGIC

U.E.	Núm.	Frag.	Class.	Def.			Decoració			Acabats		Cronologia	Observacions
				Fragm.	Tipo.	Tècnica	Pasta	Int.	Ext.	Int.	Ext.		
292		7	13115	SF	FIN	TO	AO			VE	VE		
292		1	13115	VO	H	TO	AO			VE	VE	350/450	HAYES 50B
292		1	13115	VO	H	TO	AO					350/450	HAYES 60. Vernís perdut
292		1	13115	VO	H	TO	AO			VE	VE	350/450	HAYES 60
292		1	13115	VO	LAMB	TO	AO			VE	VE	160/440	LAMBOGLIA 9
292		1	13115	VO	H	TO	AO			VE	VE	400/500	HAYES 81B
292		1	13115	VO	H	TO	AO			VE	VE	500-575	HAYES 103B
292		1	13115	VO	FIN	TO	AO			VE	VE		
292		1	13115	VO	FIN	TO	AO	IM					
292		1	13115	PE	FIN	TO	AO	RO					

CARRER PRINCESA, 21 - CARRER BOQUER, 8-12 (CIUTAT VELLA, BARCELONA)

INVENTARI DE MATERIAL ARQUEOLÒGIC

U.E.	Núm.	Frag.	Class.	Def.		Tècnica	Pasta	Decoració		Acabats		Cronologia	Observacions
				Fragm.	Tipo.			Int.	Ext.	Int.	Ext.		
292		4	13116	SF	FIN	TO	AO			VE	VE		Vernís molt deteriorat
292		1	13200	SF		TO	AO						Pasta beix
292		1	13200	FO		TO	AO						
292		82	13250	SF	FIN	TO	AO						
292		17	13250	SF	FIN	TO	AO						Pasta beix
292		4	13250	PE	FIN	TO	AO						
292		1	13250	NA	FIN	TO	AR						
292		2	13250	VO	GER	TO	AO						
292		4	13250	VO	AMP	TO	AO						
292		1	13250	SF	FIN	TO	AO		CI				

CARRER PRINCESA, 21 - CARRER BOQUER, 8-12 (CIUTAT VELLA, BARCELONA)

INVENTARI DE MATERIAL ARQUEOLÒGIC

U.E.	Núm.	Frag.	Class.	Def.		Decoració				Acabats		Cronologia	Observacions
				Fragm.	Tipo.	Tècnica	Pasta	Int.	Ext.	Int.	Ext.		
292		20	13250	SF	FIN	TO	AO				AL		
292		3	13251	SF	FIN	TO	AR						
292		2	13251	FO	FIN	TO	AR						
292		4	13253	SF	FIN	TO	AO				EN		
292		4	13255	SF	FIN	TO	AO				EN		
292		3	13255	SF	FIN	TO	AO				EN		
292		1	13258	FO	MOR	TO	AO						Té incrustacions de pedra volcànica al fons
292		4	13258	SF	FIN	TO	AO				VE		
292		4	13258	FO	FIN	TO	AO				VE		
292		2	13258	VO	OST	TO	AO				VE	S.II	OST. III.332

CARRER PRINCESA, 21 - CARRER BOQUER, 8-12 (CIUTAT VELLA, BARCELONA)

INVENTARI DE MATERIAL ARQUEOLÒGIC

U.E.	Núm.	Frag.	Class.	Def.		Tècnica	Decoració		Acabats		Cronologia	Observacions	
				Fragm.	Tipo.		Int.	Ext.	Int.	Ext.			
292		1	13258	VO	LAMB	TO	AO			VE	PC	150/250	LAMB.9.b
292		60	13304	SF	FIN	TO	AO						
292		6	13309	SF	FIN	TO	AO						
292		3	13310	SF	FIN	TO	AO						
292		1	13310	NA	FIN	TO	AO						
292		1	13310	VO	DRES	TO	AO					-25/100	Dressel 2-4
292		2	13310	VO	PASC	TO	AO					-50/50	Pascual 1. Pasta beix
292		1	13310	PI	FIN	TO	AO						
292		56	13312	SF	FIN	TO	AO				EN		Engalba blanca
292		22	13312	SF	FIN	TO	AO						

CARRER PRINCESA, 21 - CARRER BOQUER, 8-12 (CIUTAT VELLA, BARCELONA)

INVENTARI DE MATERIAL ARQUEOLÒGIC

U.E.	Núm.	Frag.	Class.	Def.		Tècnica	Pasta	Decoració		Acabats		Cronologia	Observacions
				Fragm.	Tipo.			Int.	Ext.	Int.	Ext.		
292		14	13313	SF	FIN	TO	AO		AC				
292		16	13313	SF	FIN	TO	AO		AC				
292		38	13313	SF	FIN	TO	AO						
292		1	13313	NA	FIN	TO	AO						
292		1	13319	SF	FIN	TO	AO			VE	VE		
292		1	13400	VO	BOL	TL	GO						
292		3	13402	VO	OLL	TL	GR						Olles vorra recte i llavi arrodonit i exvassat. Es podrien trobar paral·les tardoantics (Macias 1999) tan mateix es troben en un context clar del S.XII-XIII.
292		1	13402	VO	MOR	TL	GR						
292		2	13402	VO	OLL	TL	GR						
292		29	13500	SF	FIN	TL	GO				ES		

CARRER PRINCESA, 21 - CARRER BOQUER, 8-12 (CIUTAT VELLA, BARCELONA)

INVENTARI DE MATERIAL ARQUEOLÒGIC

U.E.	Núm.	Frag.	Class.	Def.		Tècnica	Pasta	Decoració		Acabats		Cronologia	Observacions
				Fragm.	Tipo.			Int.	Ext.	Int.	Ext.		
292		17	13500	SF	FIN	TL	GO						
292		4	13500	FO	FIN	TL	GR				ES		
292		1	13501	FO	FOB	TL	GR						
292		16	13501	FO	FIN	TL	GR						
292		12	13501	SF	FIN	TL	GR		IN				Presenta decoració incisa en bandes paral·leles
292		1	13501	SF	FIN	TL	GR		IN				Presenta decoració incisa en menadres
292		1	13501	SF	TUP	TL	GR						
292		7	13501	SF	FIN	TL	GR				AL		
292		2	13501	NA	TUP	TL	GR						
292		1	13501	VO	TAP	TL	GR						

CARRER PRINCESA, 21 - CARRER BOQUER, 8-12 (CIUTAT VELLA, BARCELONA)

INVENTARI DE MATERIAL ARQUEOLÒGIC

U.E.	Núm.	Frag.	Class.	Def.		Tècnica	Pasta	Decoració		Acabats		Cronologia	Observacions
				Fragm.	Tipo.			Int.	Ext.	Int.	Ext.		
292		92	13501	SF	FIN	TL	GR						
292		2	13501	SF	FIN	TL	GR				ES		
292		1	14300	VO	FOB	TL	BE						
292		1	14300	SF	FIN	TL	BE						
292		1	14300	VO	FOB	TL	BE				AL		
292		1	14300	SF	FIN	TL	BE				AL		
292		1	20001	PS	PLC	FS							
292		1	20001		MON								
292		2	20002		CLA								
292		4	30000	SF	FIN	ND							

CARRER PRINCESA, 21 - CARRER BOQUER, 8-12 (CIUTAT VELLA, BARCELONA)

INVENTARI DE MATERIAL ARQUEOLÒGIC

U.E.	Núm.	Frag.	Class.	Def.			Decoració			Acabats		Cronologia	Observacions
				Fragm.	Tipo.	Tècnica	Pasta	Int.	Ext.	Int.	Ext.		
292		1	30000	FO	UGU	ND							
292		1	40008		ATI								Peça cilíndrica d'1'5 cm de diàmetre
292		7	60054										
292		84	60058										
297		1	13104	SF	FIN	TO	AO			VE	VE		
297		2	13106	SF	FIN	TO	AO		MO	VE	VE		Decoració de garnaldes
297		1	13106	SF	FIN	TO	AO			VE	VE		
297		1	13106	VO	DRAG	TO	AO			VE	VE	-90/80	DRAG. 27b
297		1	13106	PE	FIN	TO	AO			VE	VE		
297		1	13111	VO	H	TO	AO		AC	VE	VE	150/200 d.C	HAYES.9b

CARRER PRINCESA, 21 - CARRER BOQUER, 8-12 (CIUTAT VELLA, BARCELONA)

INVENTARI DE MATERIAL ARQUEOLÒGIC

U.E.	Núm.	Frag.	Class.	Def.			Decoració			Acabats		Cronologia	Observacions
				Fragm.	Tipo.	Tècnica	Pasta	Int.	Ext.	Int.	Ext.		
297		3	13111	PE	FIN	TO	AO			VE	VE		
297		1	13111	FO	FIN	TO	AO			VE	VE		
297		5	13111	SF	FIN	TO	AO			VE	VE		
297		1	13111	VO	FIN	TO	AO			VE	VE		
297		3	13111	SF	FIN	TO	AO			VE	VE		
297		2	13114	SF	FIN	TO	AO			VE	VE		
297		10	13115	SF	FIIN	TO	AO			VE	VE		
297		1	13115	PE	FIN	TO	AO			VE	VE		
297		2	13115	SF	FIIN	TO	AO		AC	VE	VE		
297		4	13116	SF	FIN	TO	AO			VE	VE		

CARRER PRINCESA, 21 - CARRER BOQUER, 8-12 (CIUTAT VELLA, BARCELONA)

INVENTARI DE MATERIAL ARQUEOLÒGIC

U.E.	Núm.	Frag.	Class.	Def.			Decoració			Acabats		Cronologia	Observacions
				Fragm.	Tipo.	Tècnica	Pasta	Int.	Ext.	Int.	Ext.		
297		1	13119	SF	FIIN	TO	AO			VE	VE		
297		3	13200	SF	FIN	TO	AO						
297		1	13208	PE	FIN	TO	AO			VE	VE		
297		1	13208	NA	FIN	TO	AO				VE		
297		1	13208	SF	FIN	TO	AO				VE		
297		167	13250	SF	FIN	TO	AO						
297		2	13250	SF	FIN	TO	AO				BR		
297		9	13250	SF	FIN	TO	AO				AL		
297		1	13250	SF	FIN	TO	AO		PE				
297		12	13250	SF	FIN	TO	AO		AC				

CARRER PRINCESA, 21 - CARRER BOQUER, 8-12 (CIUTAT VELLA, BARCELONA)

INVENTARI DE MATERIAL ARQUEOLÒGIC

U.E.	Núm.	Frag.	Class.	Def.		Tècnica	Pasta	Decoració		Acabats		Cronologia	Observacions
				Fragm.	Tipo.			Int.	Ext.	Int.	Ext.		
297		8	13250	VO	AMP	TO	AO						
297		1	13250	VO	FIN	TO	AO						
297		3	13250	PE	FIN	TO	AO						
297		9	13250	SF	FIN	TO	AO				EN		Engalba marró
297		1	13250	NA	FIN	TO	AO				EN		Engalba marró
297		5	13250	NA	FIN	TO	AO						
297		1	13250	NA	GET	TO	AO						
297		4	13250	VO	GER	TO	AO						
297		1	13250	FO	FTA	TO	AO						
297		1	13250	VO	TAP	TO	AO						Vora atmetllada. Possible imitació de formes de comuna africana

CARRER PRINCESA, 21 - CARRER BOQUER, 8-12 (CIUTAT VELLA, BARCELONA)

INVENTARI DE MATERIAL ARQUEOLÒGIC

U.E.	Núm.	Frag.	Class.	Def.		Tècnica	Pasta	Decoració		Acabats		Cronologia	Observacions
				Fragm.	Tipo.			Int.	Ext.	Int.	Ext.		
297		11	13251	SF	FIN	TO	AR						
297		1	13251	FO	FIN	TO	AR						
297		3	13251	SF	FIN	TO	GR						
297		1	13251	SF	FIN	TO	AR		AC				
297		1	13251	NA	FIN	TO	AR						
297		2	13253	SF	FIN	TO	AO				EN		Engalba blanca
297		8	13253	PE	FIN	TO	AO				EN		
297		2	13255	FO	FIN	TO	AO			EN	EN		
297		1	13255	PE	FIN	TO	AO			EN	EN		
297		1	13255	VO	GER	TO	AO			EN	EN		

CARRER PRINCESA, 21 - CARRER BOQUER, 8-12 (CIUTAT VELLA, BARCELONA)

INVENTARI DE MATERIAL ARQUEOLÒGIC

U.E.	Núm.	Frag.	Class.	Def.		Tècnica	Pasta	Decoració		Acabats		Cronologia	Observacions
				Fragm.	Tipo.			Int.	Ext.	Int.	Ext.		
297		1	13255	VO	PAT	TO	AO			EN	EN		
297		8	13255	SF	FIN	TO	AO				EN		
297		1	13258	VO	LAMB	TO	AO					150/220d. C	LAMB.10A.
297		7	13258	FO	FIN	TO	AO						
297		2	13258	SF	FIN	TO	AO						
297		1	13258	VO	OST	TO	AO					S.II	OST.I.261
297		1	13258	VO	OST	TO	AO					175/250	OST.III.267
297		2	13258	VO	OST	TO	AO					70/250	OST.III.332
297		4	13262	SF	FIN	TO	BE						
297		3	13304	AN	FIN	TO	AO						

CARRER PRINCESA, 21 - CARRER BOQUER, 8-12 (CIUTAT VELLA, BARCELONA)

INVENTARI DE MATERIAL ARQUEOLÒGIC

U.E.	Núm.	Frag.	Class.	Def.		Tècnica	Pasta	Decoració		Acabats		Cronologia	Observacions
				Fragm.	Tipo.			Int.	Ext.	Int.	Ext.		
297		3	13304	NA	FIN	TO	AO						
297		180	13304	SF	FIN	TO	AO						
297		2	13304	NA	FIN	TO	AO				EN		Engalba blanca
297		1	13306	SF	FIN	TO	AO						
297		10	13309	SF	FIN	TO	AO						
297		1	13309	NA	FIN	TO	AO						
297		4	13310	SF	FIN	TO	AO						
297		1	13310	AN	FIN	TO	AO						
297		3	13310	NA	FIN	TO	AO						Pasta beix
297		143	13312	SF	FIN	TO	AO				EN		Engalba blanca

CARRER PRINCESA, 21 - CARRER BOQUER, 8-12 (CIUTAT VELLA, BARCELONA)

INVENTARI DE MATERIAL ARQUEOLÒGIC

U.E.	Núm.	Frag.	Class.	Def.		Tècnica	Decoració		Acabats		Cronologia	Observacions	
				Fragm.	Tipo.		Pasta	Int.	Ext.	Int.			Ext.
297		4	13312	SF	FIN	TO	AO				EN	Engalba rosada	
297		1	13312	VO	KEAY	TO	AO				EN	520/600	KEAY. LXII.D. Engalba blanca
297		1	13312	VO	KEAY	TO	AO				EN	400/500	KEAY. III.B.
297		40	13313	SF	FIN	TO	AO		AC				
297		36	13313	SF	FIN	TO	AO						
297		3	13313	NA	FIN	TO	AO						
297		1	13313	AN	FIN	TO	AO						
297		3	13403	SF	FIN	TL	GO						
297		1	13403	VO	BOL	TL	GO						Fragment molt petit de vora, bé podria ser una cassola ja que presenta les parets fumades. Llavi arrodonit. Pasta grollera occidant amb presència de desgreixant mijtà i fi de mica daurada i quars
297		5	13403	SF	FIN	TO	AO						

CARRER PRINCESA, 21 - CARRER BOQUER, 8-12 (CIUTAT VELLA, BARCELONA)

INVENTARI DE MATERIAL ARQUEOLÒGIC

U.E.	Núm.	Frag.	Class.	Def.		Tècnica	Pasta	Decoració		Acabats		Cronologia	Observacions
				Fragm.	Tipo.			Int.	Ext.	Int.	Ext.		
297		21	13405	SF	FIN	TL	GR						
297		4	13405	FO	FIN	TL	GR						
297		2	13405	NA	FIN	TL	GR						
297		1	13405	AG	FIN	TL	GR						Pasta reductora grollera amb desgreixant fi de mica negra i quars
297		7	13405	SF	FIN	TO	AO						Té característiques de ceràmica alt-medieval com el color plom i desgreixant fi de quars blanc. Pasta força depurada
297		1	13405	VO	CSS	TL	GR		AL			425/450	Forma Cb-10.2. Macias, 1999, làm. 19, p. 82. Vora no diferenciada amb el llavi apuntat i una lleuger depressió. Pasta grollera reduïda però amb una fina capa de coccio oxidant a les cares externes. Desgreixant fi de quars i mica blancs.
297		1	13405	VO	FOB	TL	GR						
297		2	14003	SF	FIN	TO	AO			VI			Intrusions
297		1	14003	AG	TAP	TO	AO				VI		
297		10	14108	SF	FIN	TO	AO						Vernís perdut

CARRER PRINCESA, 21 - CARRER BOQUER, 8-12 (CIUTAT VELLA, BARCELONA)

INVENTARI DE MATERIAL ARQUEOLÒGIC

U.E.	Núm.	Frag.	Class.	Def.			Decoració		Acabats		Cronologia	Observacions
				Fragm.	Tipo.	Tècnica	Pasta	Int.	Ext.	Int.		
297		1	14108	VO	FIN	TO	AO					Vernís perdut
297		1	20001	PS	ATI	FS						
297		1	30000	SF	FIN	ND						Vidre pla
297		5	30000	SF	FIN	ND						Color groc
297		10	30000	SF	FIN	ND						Color blanc
297		1	30000	VO	COP	ND						Color groc
297		1	30000	VO	VAS	ND						Color groc
297		1	30000	VO	VAS	ND						Color blanc
297		1	30000	BE	SET	ND						Color blanc
297		1	30001	SF	FIN	ND						Forma de llàgrima

CARRER PRINCESA, 21 - CARRER BOQUER, 8-12 (CIUTAT VELLA, BARCELONA)

INVENTARI DE MATERIAL ARQUEOLÒGIC

U.E.	Núm.	Frag.	Class.	Def.			Decoració			Acabats		Cronologia	Observacions
				Fragm.	Tipo.	Tècnica	Pasta	Int.	Ext.	Int.	Ext.		
297		2	60054										
297			60058										
299		1	13104	FO	FIN	TO	AO			VE	VE		Segell: [RA---]
299		1	13108	SF	FIN	TO	AO			VE	VE		Vernís molt malmès
299		2	13116	SF	FIN	TO	AO			VE	VE		
299		9	13250	SF	FIN	TO	AO						
299		1	13250	SF	FIN	TO	AO				EN		Engalba marró
299		1	13250	SF	FIN	TO	AO				EN		Engalba beix
299		1	13250	SF	FIN	TO	AO				AL		
299		1	13250	VO	AMP	TO	AO						

CARRER PRINCESA, 21 - CARRER BOQUER, 8-12 (CIUTAT VELLA, BARCELONA)

INVENTARI DE MATERIAL ARQUEOLÒGIC

U.E.	Núm.	Frag.	Class.	Def.		Tècnica	Pasta	Decoració		Acabats		Cronologia	Observacions
				Fragm.	Tipo.			Int.	Ext.	Int.	Ext.		
299		1	13250	VO	BOL	TO	AO						
299		1	13258	FO	FIN	TO	AO						
299		22	13304	SF	FIN	TO	AO						
299		2	13304	NA	FIN	TO	AO						
299		1	13309	NA	FIN	TO	AO						
299		12	13312	SF	FIN	TO	AO				EN		Engalba blanca
299		1	13312	NA	FIN	TO	AO						
299		4	13313	SF	FIN	TO	AO		AC				
299		2	13313	SF	FIN	TO	AO						
299		6	13500	SF	FIN	TL	GO						

CARRER PRINCESA, 21 - CARRER BOQUER, 8-12 (CIUTAT VELLA, BARCELONA)

INVENTARI DE MATERIAL ARQUEOLÒGIC

U.E.	Núm.	Frag.	Class.	Def.		Decoració				Acabats		Cronologia	Observacions
				Fragm.	Tipo.	Tècnica	Pasta	Int.	Ext.	Int.	Ext.		
299		13	60058										
300		2	13250	SF	FIN	TO	AO						
300		1	13250	VO	FIN	TO	AO						
300		1	13258	SF	FIN	TO	AO				PC		
300		1	13258	VO	OST.	TO	AO			VE	PC	70/250	OST. III- 332
300		6	13300	SF	FIN	TO	AO						
300		1	13306	SF	FIN	TO	AO						
300		1	13309	SF	FIN	TO	AO						
300		7	13312	SF	FIN	TO	AO				EN		Engalba blanca
300		1	13312	SF	FIN	TO	AO						

CARRER PRINCESA, 21 - CARRER BOQUER, 8-12 (CIUTAT VELLA, BARCELONA)

INVENTARI DE MATERIAL ARQUEOLÒGIC

U.E.	Núm.	Frag.	Class.	Def.			Decoració			Acabats			Cronologia	Observacions
				Fragm.	Tipo.	Tècnica	Pasta	Int.	Ext.	Int.	Ext.	Int.		
300		1	13400	VO	FIN	TL	GO							
300		2	13501	SF	FIN	TL	GR							
300		1	13501	SF	FIN	TL	GR				ES			
300		1	13501	VO	OLL	TL	GR							
300		2	30000	SF	FIN	ND								Color blanc
300		1	30000	SF	FIN	ND								Color blau
300		1	60054											
300		10	60058											
301		2	13211	SF	FTA	TO	AO				VE			
301		1	13215	SF	FIN	TO	AO		RO	VE	VE			

CARRER PRINCESA, 21 - CARRER BOQUER, 8-12 (CIUTAT VELLA, BARCELONA)

INVENTARI DE MATERIAL ARQUEOLÒGIC

U.E.	Núm.	Frag.	Class.	Def.		Tècnica	Pasta	Decoració		Acabats		Cronologia	Observacions
				Fragm.	Tipo.			Int.	Ext.	Int.	Ext.		
301		1	13215	SF	FIN	TO	AO			VE	VE		
301		1	13215	VO	FIN	TO	AO			VE	VE		
301		24	13250	SF	FIN	TO	AO						
301		3	13250	SF	FIN	TO	AO						Pasta beig
301		2	13255	SF	FIN	TO	AO				EN		
301		1	13258	SF	FIN	TO	AO			VE	PC		
301		1	13258	VO	FIN	TO	AO						
301		1	13258	FO	FIN	TO	AO						
301		12	13300	SF	FIN	TO	AO						
301		3	13310	SF	FIN	TO	AO						Pasta beig

CARRER PRINCESA, 21 - CARRER BOQUER, 8-12 (CIUTAT VELLA, BARCELONA)

INVENTARI DE MATERIAL ARQUEOLÒGIC

U.E.	Núm.	Frag.	Class.	Def.		Tècnica	Pasta	Decoració		Acabats		Cronologia	Observacions
				Fragm.	Tipo.			Int.	Ext.	Int.	Ext.		
301		2	13310	SF	FIN	TO	AO						
301		1	13310	NA	FIN	TO	AO						
301		16	13312	SF	FIN	TO	AO				EN		Engalba blanca
301		1	13312	SF	FIN	TO	AO				EN		Passada de cocció, cremada
301		5	13313	SF	FIN	TO	AO						
301		1	13500	VO	FIN	TL	GO						
301		1	13501	VO	OLL	TL	GR						
301		2	13501	VO	TUP	TL	GR						
301		2	13501	NA	TUP	TL	GR						
301		6	13501	FO	FIN	TL	GR						

CARRER PRINCESA, 21 - CARRER BOQUER, 8-12 (CIUTAT VELLA, BARCELONA)

INVENTARI DE MATERIAL ARQUEOLÒGIC

U.E.	Núm.	Frag.	Class.	Def.		Tècnica	Pasta	Decoració		Acabats		Cronologia	Observacions
				Fragm.	Tipo.			Int.	Ext.	Int.	Ext.		
301		1	13501	VO	FIN	TL	GR						
301		35	13501	SF	FIN	TL	GR				ES		
301		16	13501	SF	FIN	TL	GR						
301		5	13501	SF	FIN	TL	GR		IN				Decoració incisa de bandes paral.leles
301		1	13501	VO	OLL	TL	GR						
301		1	13501	VO	CSS	TL	GR						
301		1	13501	BE	SIT	TL	GR				ES		
301		10	13502	SF	FIN	TL	BE				ES		
301		6	13502	SF	FIN	TL	BE						
301		4	13502	FO	FIN	TL	BE						

CARRER PRINCESA, 21 - CARRER BOQUER, 8-12 (CIUTAT VELLA, BARCELONA)

INVENTARI DE MATERIAL ARQUEOLÒGIC

U.E.	Núm.	Frag.	Class.	Def.			Decoració			Acabats		Cronologia	Observacions
				Fragm.	Tipo.	Tècnica	Pasta	Int.	Ext.	Int.	Ext.		
301		1	13502	FO	FIN	TL	BE				ES		
301		1	13502	NA	FIN	TL	BE				ES		
301		1	15000	ER									
301		2	30000	SF	FIN	ND							Color blanc
301		1	30000	SF	FIN	ND							Color groc
301		1	30000	VO	COP	ND							Color blanc
301		1	30000	VO	VAS	ND							Color blanc
301		137	60058										
303		2	13310	SF	FIN	TO	AO						
303		1	14003	SF	FIN	TO	AO				VI		Vidrat verd

CARRER PRINCESA, 21 - CARRER BOQUER, 8-12 (CIUTAT VELLA, BARCELONA)

INVENTARI DE MATERIAL ARQUEOLÒGIC

U.E.	Núm.	Frag.	Class.	Def.			Decoració			Acabats		Cronologia	Observacions
				Fragm.	Tipo.	Tècnica	Pasta	Int.	Ext.	Int.	Ext.		
303		1	14003	SF	FIN	TO	AO			VI			Vidrat marró
303		1	14003	VO	PAT	TO	AO			VI	VI		Vidrat marró
303		1	20001	PS	DID	FS							
303		1	60058										
304		2	30000	SF	FIN	ND							Color blanc
304		1	30003	ER	FIN	ND							
311		1	13104	PE	FIN	TO	AO			VE	VE		
311		1	13111	SF	FIN	TO	AO			VE	VE		
311		2	13310	VO	DRES	TO	AO					-25/100	DRESSEL 2/4. Amb nansa
311		2	13312	SF	FIN	TO	AO				EN		Engalba blanca

CARRER PRINCESA, 21 - CARRER BOQUER, 8-12 (CIUTAT VELLA, BARCELONA)

INVENTARI DE MATERIAL ARQUEOLÒGIC

U.E.	Núm.	Frag.	Class.	Def.		Tècnica	Pasta	Decoració		Acabats		Cronologia	Observacions
				Fragm.	Tipo.			Int.	Ext.	Int.	Ext.		
311		2	13313	SF	FIN	TO	AO						
311		1	13313	NA	FIN	TO	AO						
311		2	13320	SF	FIN	TO	GO						
311		1	13501	VO	OLL	TL	GR						
311		7	60058										
312		4	13111	SF	FIN	TO	AO			VE	VE		
312		1	13111	SF	FTA	TO	AO				VE		
312		2	13111	VO	FIN	TO	AO			VE	VE		
312		1	13111	VO	H.	TO	AO			VE	VE	125/175	HAYES 14 a. Vernís deteriorat
312		2	13115	SF	FIN	TO	AO						

CARRER PRINCESA, 21 - CARRER BOQUER, 8-12 (CIUTAT VELLA, BARCELONA)

INVENTARI DE MATERIAL ARQUEOLÒGIC

U.E.	Núm.	Frag.	Class.	Def.		Tècnica	Pasta	Decoració		Acabats		Cronologia	Observacions
				Fragm.	Tipo.			Int.	Ext.	Int.	Ext.		
312		1	13115	VO	ATL	TO	AO		BB	VE	VE	320/440	ATLANTE L- 2/3
312		3	13115	VO	H	TO	AO			VE	VE	320/420	HAYES 59
312		1	13119	VO	RIG.	TO	AO		IS	VE	VE	370/500	RIGOIR 16
312		1	13200	SF	FIN	TO	MO						
312		33	13250	SF	FIN	TO	AO						
312		5	13250	SF	FIN	TO	AO						Pasta beig
312		1	13250	SF	FIN	TO	AO		IN				
312		1	13250	VO	GER	TO	AO		AC				
312		5	13250	VO	GER	TO	AO		AC				Pasta beig
312		2	13250	VO	FIN	TO	AO						

CARRER PRINCESA, 21 - CARRER BOQUER, 8-12 (CIUTAT VELLA, BARCELONA)

INVENTARI DE MATERIAL ARQUEOLÒGIC

U.E.	Núm.	Frag.	Class.	Def.		Tècnica	Pasta	Decoració		Acabats		Cronologia	Observacions
				Fragm.	Tipo.			Int.	Ext.	Int.	Ext.		
312		1	13250	NA	FIN	TO	AO						
312		1	13250	VO	GER	TO	AO						
312		1	13250	VO	PLAT	TO	AO						
312		1	13250	VO	AMP	TO	AO						
312		1	13250	SF	FIN	TO	AO						Peça discoïdal
312		1	13250	VO	GER	TO	AO			VE	VE		
312		4	13251	SF	FIN	TO	AO						
312		3	13255	SF	FIN	TO	AO				EN		
312		1	13255	SF	FIN	TO	AO		IP		EN		
312		3	13258	FO	FIN	TO	AO			VE			

CARRER PRINCESA, 21 - CARRER BOQUER, 8-12 (CIUTAT VELLA, BARCELONA)

INVENTARI DE MATERIAL ARQUEOLÒGIC

U.E.	Núm.	Frag.	Class.	Def.		Tècnica	Pasta	Decoració		Acabats		Cronologia	Observacions
				Fragm.	Tipo.			Int.	Ext.	Int.	Ext.		
312		1	13258	SF	FIN	TO	AO						Passada de cocció, cremada
312		2	13258	PE	FIN	TO	AO			VE	PC		
312		1	13258	VO	OST.	TO	AO			VE		70/250	OSTIA III- 332
312		1	13258	VO	OST.	TO	AO			VE	PC	150/450	OSTIA I- 261
312		29	13300	SF	FIN	TO	AO						
312		1	13300	SF	FIN	TO	AO						
312		1	13310	NA	FIN	TO	AO						
312		1	13310	AN	FIN	TO	AO						
312		19	13310	SF	FIN	TO	AO						Pasta beig
312		12	13310	SF	FIN	TO	AO						

CARRER PRINCESA, 21 - CARRER BOQUER, 8-12 (CIUTAT VELLA, BARCELONA)

INVENTARI DE MATERIAL ARQUEOLÒGIC

U.E.	Núm.	Frag.	Class.	Def.			Decoració			Acabats		Cronologia	Observacions
				Fragm.	Tipo.	Tècnica	Pasta	Int.	Ext.	Int.	Ext.		
312		28	13312	SF	FIN	TO	AO				EN		Engalba blanca
312		1	13312	SF	FIN	TO	AO				EN		Engalba blanca. Grafit d'una "+ "
312		5	13313	SF	FIN	TO	AO						
312		10	13313	SF	FIN	TO	AO		AC				
312		1	13400	VO	MOR	TO	AO					400/500	Pasta africana. Forma M-1.7, Macias, 1999, p.116, làm.38. Visera lleugerament penjant decorada amb acanalats, i llavi engruixit de secció arrodonida. Pasta ataronjada, depurada i una mica estratificada, amb algun desgredant fi o mitjà de quars blanc i mica
312		1	13402	NA	FIN	TL	GR			AL	AL		Pasta grollera reduïda, amb desgredant mitjà de quars i mica blanca
312		1	13402	FO	FIN	TL	GR			AL	AL		Pasta grollera amb desgredant fi de quars blanc i petites vaculoses
312		7	13405	SF	FIN	TL	GR						
312		1	13405	SF	FIN	TL	BE						
312		1	13405	VO	FIN	TL	GR			ES	ES		Vora de perfil recte, lleugerament exvasada i el llavi pla. La pasta és grollera, però compacta, i desgredant de petites dimensions de mica

CARRER PRINCESA, 21 - CARRER BOQUER, 8-12 (CIUTAT VELLA, BARCELONA)

INVENTARI DE MATERIAL ARQUEOLÒGIC

U.E.	Núm.	Frag.	Class.	Def.		Tècnica	Pasta	Decoració		Acabats		Cronologia	Observacions
				Fragm.	Tipo.			Int.	Ext.	Int.	Ext.		
312		2	13500	SF	FIN	TL	GO				ES		
312		1	13500	SF	FIN	TL	GO		IN				
312		3	13501	SF	FIN	TL	GR				ES		
312		16	13501	SF	FIN	TL	GR						
312		3	13501	SF	FIN	TL	GR		IN				Decoració incisa de bandes paral.leles
312		2	13501	BE	TUP	TL	GR						
312		1	13501	VO	TUP	TL	GR						
312		1	13501	VO	FTA	TL	GR						
312		1	13501	NA	FIN	TL	GR						
312		3	13501	FO	FIN	TL	GR						

CARRER PRINCESA, 21 - CARRER BOQUER, 8-12 (CIUTAT VELLA, BARCELONA)

INVENTARI DE MATERIAL ARQUEOLÒGIC

U.E.	Núm.	Frag.	Class.	Def.		Tècnica	Decoració		Acabats		Cronologia	Observacions
				Fragm.	Tipo.		Pasta	Int.	Ext.	Int.		
312		1	13501	VO	FIN	TL	GR					
312		1	13501	FO	FIN	TL	GR		IN			
312		2	13502	SF	FIN	TL	BE				ES	
312		1	13502	VO	OLL	TL	BE					
312		1	30000	FO	FIN	ND						Color groc
312		2	30000	SF	FIN	ND						Color blau
312		1	30000	SF	FIN	ND						Color verd
312		5	30000	SF	FIN	ND						Color groc
312		1	30000	SF	FIN	ND						Color blanc
312		2	30000	VO	COP	ND						Color blanc

CARRER PRINCESA, 21 - CARRER BOQUER, 8-12 (CIUTAT VELLA, BARCELONA)

INVENTARI DE MATERIAL ARQUEOLÒGIC

U.E.	Núm.	Frag.	Class.	Def.			Decoració			Acabats		Cronologia	Observacions
				Fragm.	Tipo.	Tècnica	Pasta	Int.	Ext.	Int.	Ext.		
312		1	30000	VO	COP	ND							Color blau
312		3	30000	SF	FIN	ND							Color blanc
312		5	60054										
312		103	60058										
314		1	13104	SF	FIN	TO	AO			VE	VE		
314		1	13106	SF	FIN	TO	AO			VE	VE		
314		1	13108	SF	FIN	TO	AO			VE	VE		Fragment molt rodat
314		1	13111	VO	LAMB	TO	AO			VE	VE	250/200	LAMB. 9 b
314		3	13111	SF	FIN	TO	AO						
314		1	13111	VO	LAMB	TO	AO			VE	VE	150/200	LAMBOGLIA 9B

CARRER PRINCESA, 21 - CARRER BOQUER, 8-12 (CIUTAT VELLA, BARCELONA)

INVENTARI DE MATERIAL ARQUEOLÒGIC

U.E.	Núm.	Frag.	Class.	Def.			Decoració			Acabats		Cronologia	Observacions
				Fragm.	Tipo.	Tècnica	Pasta	Int.	Ext.	Int.	Ext.		
314		1	13115	SF	FIN	TO	AO			VE	VE		
314		1	13115	VO	H.	TO	AO			VE	VE	360/470	HAYES 67
314		8	13115	SF	FIN	TO	AO			VE	VE		
314		1	13115	VO	H.	TO	AO			VE	VE	325/400	HAYES 61A
314		1	13120	SF	FIN	TO	AR			VE	VE		Fragment molt rodat
314		26	13250	SF	FIN	TO	AO						
314		2	13250	SF	FIN	TO	AO				EN		Engalba marró
314		1	13250	NA	FIN	TO	AO						
314		1	13250	NA	FIN	TO	AO						
314		1	13250	VO	MOR	TO	AO		IN				Incisions paral·leles a la vora.

CARRER PRINCESA, 21 - CARRER BOQUER, 8-12 (CIUTAT VELLA, BARCELONA)

INVENTARI DE MATERIAL ARQUEOLÒGIC

U.E.	Núm.	Frag.	Class.	Def.		Tècnica	Decoració		Acabats		Cronologia	Observacions
				Fragm.	Tipo.		Int.	Ext.	Int.	Ext.		
314		1	13250	SF	FIN	TO	AO		PI			
314		1	13250	PE	FIN	TO	AO					
314		1	13250	PE	FIN	TO	AO					Pasta cremada
314		3	13250	NA	FIN	TO	AO					
314		1	13250	SF	FIN	TO	AO		AC			
314		1	13250	VO	BOL	TO	AO		IN			Decoració incisa horitzontal a la vora
314		1	13250	VO	CSS	TO	AO		IN			Pasta beig. Imitació de la LAMBOGLIA 10A de comuna africana
314		2	13251	SF	FIN	TO	AR					
314		6	13253	SF	FIN	TO	AO				EN	
314		1	13255	SF	FIN	TO	AO				EN	

CARRER PRINCESA, 21 - CARRER BOQUER, 8-12 (CIUTAT VELLA, BARCELONA)

INVENTARI DE MATERIAL ARQUEOLÒGIC

U.E.	Núm.	Frag.	Class.	Def.		Tècnica	Pasta	Decoració		Acabats		Cronologia	Observacions
				Fragm.	Tipo.			Int.	Ext.	Int.	Ext.		
314		3	13255	SF	FIN	TO	AO				EN		
314		3	13258	VO	OST	TO	AO			VE		70/250	OSTIA III 332
314		1	13258	VO	OST	TO	AO			VE		175/250	OSTIA III 267
314		1	13258	SF	LAMB	TO	AO			VE		150/220	LAMBOGLIA 10A
314		42	13304	SF	FIN	TO	AO						
314		4	13306	SF	FIN	TO	AO						
314		11	13310	SF	FIN	TO	AO						
314		4	13310	SF	FIN	TO	AO						Pasta beig
314		24	13312	SF	FIN	TO	AO				EN		Engalba blanca
314		4	13313	SF	FIN	TO	AO						

CARRER PRINCESA, 21 - CARRER BOQUER, 8-12 (CIUTAT VELLA, BARCELONA)

INVENTARI DE MATERIAL ARQUEOLÒGIC

U.E.	Núm.	Frag.	Class.	Def.		Decoració				Acabats		Cronologia	Observacions
				Fragm.	Tipo.	Tècnica	Pasta	Int.	Ext.	Int.	Ext.		
314		4	13313	SF	FIN	TO	AO		AC				
314		4	13403	SF	FIN	TL	GA						
314		1	13405	SF	FIN	TL	GR				BR		Pasta grollera reductora a la cara externa i oxidant a la interna. Presenta un desgreixant mitjà de quars i mica daurada.
314		1	13405	SF	FIN	TL	GO						
314		1	60054										
314		5	60058										
316		1	13106	SF	FIN	TO	AO		MO	VE	VE		
316		1	13106	PE	FIN	TO	AO			VE	VE		
316		2	13108	SF	FIN	TO	AO			VE	VE		
316		1	13108	FO	FIN	TO	AO			VE	VE		

CARRER PRINCESA, 21 - CARRER BOQUER, 8-12 (CIUTAT VELLA, BARCELONA)

INVENTARI DE MATERIAL ARQUEOLÒGIC

U.E.	Núm.	Frag.	Class.	Def.			Decoració			Acabats		Cronologia	Observacions
				Fragm.	Tipo.	Tècnica	Pasta	Int.	Ext.	Int.	Ext.		
316		8	13111	SF	FIN	TO	AO			VE	VE		
316		1	13111	PE	FIN	TO	AO			VE	VE		
316		1	13111	VO	LAMB	TO	AO			VE	VE	150/200	LAMBOGLIA 9b
316		1	13111	VO	FIN	TO	AO			VE	VE		
316		2	13111	VO	H	TO	AO			VE	VE	100/150	HAYES 12
316		12	13115	SF	FIN	TO	AO			VE	VE		
316		2	13115	FO	FIN	TO	AO			VE	VE		
316		2	13115	VO	H	TO	AO			VE	VE	325/400	HAYES 61A
316		1	13115	VO	H	TO	AO			VE	VE	320/420	HAYES 59
316		2	13115	VO	H	TO	AO			VE	VE	360/470	HAYES 76

CARRER PRINCESA, 21 - CARRER BOQUER, 8-12 (CIUTAT VELLA, BARCELONA)

INVENTARI DE MATERIAL ARQUEOLÒGIC

U.E.	Núm.	Frag.	Class.	Def.			Decoració			Acabats		Cronologia	Observacions
				Fragm.	Tipo.	Tècnica	Pasta	Int.	Ext.	Int.	Ext.		
316		5	13116	SF	FIN	TO	AO			VE	VE		
316		1	13119	SF	FIN	TO	AO		RO		VE		
316		1	13150	FO	FIN	TO	AO						
316		1	13200	SF	FIN	TO	AO						
316		2	13250	SF	FIN	TO	AO		AC				
316		2	13250	SF	FIN	TO	AO		PI				Pasta beig. Pintat vermell
316		1	13250	SF	FIN	TO	AO		PI				Pasta beig. Pintat marró
316		9	13250	SF	FIN	TO	AO						Pasta beig.
316		133	13250	SF	FIN	TO	AO						
316		3	13250	SF	FIN	TO	AO						

CARRER PRINCESA, 21 - CARRER BOQUER, 8-12 (CIUTAT VELLA, BARCELONA)

INVENTARI DE MATERIAL ARQUEOLÒGIC

U.E.	Núm.	Frag.	Class.	Def.		Decoració				Acabats		Cronologia	Observacions
				Fragm.	Tipo.	Tècnica	Pasta	Int.	Ext.	Int.	Ext.		
316		1	13250	SF	FIN	TO	AO				EN		Engalba marró
316		6	13250	SF	FIN	TO	AO				AL		
316		5	13250	SF	FIN	TO	AO		IN				
316		1	13250	AN	GER	TO	AO						Pasta cremada
316		1	13250	PE	FIN	TO	AO				EN		Engalba marró
316		2	13250	NA	FIN	TO	AO						Pasta beig
316		3	13250	PE	FIN	TO	AO						
316		3	13250	FO	FIN	TO	AO						
316		4	13250	VO	AMP	TO	AO						
316		5	13250	VO	GER	TO	AO						

CARRER PRINCESA, 21 - CARRER BOQUER, 8-12 (CIUTAT VELLA, BARCELONA)

INVENTARI DE MATERIAL ARQUEOLÒGIC

U.E.	Núm.	Frag.	Class.	Def.		Tècnica	Pasta	Decoració		Acabats		Cronologia	Observacions
				Fragm.	Tipo.			Int.	Ext.	Int.	Ext.		
316		4	13250	VO	FIN	TO	AO						
316		2	13250	VO	PAT	TO	AO						
316		2	13250	VO	BOL	TO	AO						
316		1	13250	PE	FIN	TL	GO		IN				Fragment molt rodat
316		8	13251	SF	FIN	TO	AR						
316		1	13251	SF	FIN	TO	AO		PE				
316		5	13251	SF	FIN	TL	GR						
316		1	13251	VO	FIN	TO	GR						
316		5	13253	SF	FIN	TO	AO				EN		
316		1	13253	SF	FIN	TO	AO		PE		EN		

CARRER PRINCESA, 21 - CARRER BOQUER, 8-12 (CIUTAT VELLA, BARCELONA)

INVENTARI DE MATERIAL ARQUEOLÒGIC

U.E.	Núm.	Frag.	Class.	Def.		Tècnica	Pasta	Decoració		Acabats		Cronologia	Observacions
				Fragm.	Tipo.			Int.	Ext.	Int.	Ext.		
316		20	13255	SF	FIN	TO	AO				EN		
316		1	13255	SF	FIN	TO	AO				EN		
316		2	13255	NA	GER	TO	AO				EN		
316		1	13255	VO	GER	TO	AO			EN	EN		
316		8	13258	FO	FIN	TO	AO			VE			
316		7	13258	SF	FIN	TO	AO			VE			
316		4	13258	VO	OST	TO	AO			VE	PC	70/250	OSTIA III. 332
316		2	13258	VO	OST	TO	AO			VE		70/250	OSTIA III. 332
316		1	13258	VO	OST	TO	AO					175/250	OSTIA III. 267
316		1	13258	VO	LAMB	TO	AO			VE		150/220	LAMBOGLIA 10A

CARRER PRINCESA, 21 - CARRER BOQUER, 8-12 (CIUTAT VELLA, BARCELONA)

INVENTARI DE MATERIAL ARQUEOLÒGIC

U.E.	Núm.	Frag.	Class.	Def.		Tècnica	Pasta	Decoració		Acabats		Cronologia	Observacions
				Fragm.	Tipo.			Int.	Ext.	Int.	Ext.		
316		2	13304	SF	FIN	TO	AO						
316		125	13304	SF	FIN	TO	AO						
316		131	13304	SF	FIN	TO	AO						
316		1	13304	NA	FIN	TO	AO						
316		2	13306	SF	FIN	TO	AO						
316		1	13309	NA	FIN	TO	AO						
316		32	13310	SF	FIN	TO	AO						Pasta beig
316		18	13310	SF	FIN	TO	AO						
316		2	13310	NA	FIN	TO	AO						
316		2	13310	VO	PASC	TO	AO					-50/50	PASCUAL 1

CARRER PRINCESA, 21 - CARRER BOQUER, 8-12 (CIUTAT VELLA, BARCELONA)

INVENTARI DE MATERIAL ARQUEOLÒGIC

U.E.	Núm.	Frag.	Class.	Def.		Tècnica	Pasta	Decoració		Acabats		Cronologia	Observacions
				Fragm.	Tipo.			Int.	Ext.	Int.	Ext.		
316		1	13310	VO	DRES	TO	AO			VE	VE	-25/100	DRESSEL 2-4
316		58	13312	SF	FIN	TO	AO				EN		Engalba blanca
316		18	13312	SF	FIN	TO	AO						
316		21	13313	SF	FIN	TO	AO						
316		2	13313	SF	FIN	TO	AO		AC				
316		5	13403	SF	FIN	TL	GO						
316		1	13403	FO	FIN	TL	GO						
316		26	13405	SF	FIN	TL	GR						
316		1	13405	NA	FIN	TL	GR						
316		1	13405	AG	FIN	TL	GR						

CARRER PRINCESA, 21 - CARRER BOQUER, 8-12 (CIUTAT VELLA, BARCELONA)

INVENTARI DE MATERIAL ARQUEOLÒGIC

U.E.	Núm.	Frag.	Class.	Def.			Decoració			Acabats		Cronologia	Observacions
				Fragm.	Tipo.	Tècnica	Pasta	Int.	Ext.	Int.	Ext.		
316		1	30000	FO	FIN	ND							Color blanc
316		1	30000	FO	FIN	ND							Color groc
316		3	30000	SF	FIN	ND							Color blanc
316		1	30000	VO	COP	ND							Color blanc
316		3	60054										
316		12	60058										
317		1	13104	PE	FIN	TO	AO	RO		VE	VE		
317		1	13106	VO	DRAG	TO	AO		RO	VE	VE	15/70	DRAGGENDORF 24/25 a-b
317		1	13106	FO	FIN	TO	AO			VE	VE	10/160	Marca de terrisser: [-]ENO[-]
317		8	13111	SF	FIN	TO	AO			VE	VE		

CARRER PRINCESA, 21 - CARRER BOQUER, 8-12 (CIUTAT VELLA, BARCELONA)

INVENTARI DE MATERIAL ARQUEOLÒGIC

U.E.	Núm.	Frag.	Class.	Def.			Decoració			Acabats		Cronologia	Observacions
				Fragm.	Tipo.	Tècnica	Pasta	Int.	Ext.	Int.	Ext.		
317		1	13111	FO	FIN	TO	AO			VE	VE		
317		1	13113	PS	AMP	TO	AO				VE		
317		4	13115	SF	FIN	TO	AO			VE	VE		
317		1	13115	VO	H.	TO	AO			VE	VE		Possible forma HAYES 61 A
317		1	13115	VO	H.	TO	AO			VE	VE	320/420	HAYES 59
317		3	13116	SF	FIN	TO	AO			VE	VE		
317		1	13119	SF	FIN	TO	AO		RO	VE	VE		
317		1	13119	SF	FIN	TO	AO			VE	VE		
317		1	13120	PE	FIN	TO	AR			VE	VE		
317		1	13208	FO	FIN	TO	MO				VE		

CARRER PRINCESA, 21 - CARRER BOQUER, 8-12 (CIUTAT VELLA, BARCELONA)

INVENTARI DE MATERIAL ARQUEOLÒGIC

U.E.	Núm.	Frag.	Class.	Def.		Decoració				Acabats		Cronologia	Observacions
				Fragm.	Tipo.	Tècnica	Pasta	Int.	Ext.	Int.	Ext.		
317		1	13208	SF	FIN	TO	MO				VE		
317		41	13250	SF	FIN	TO	AO						
317		11	13250	SF	FIN	TO	AO						Pasta beig
317		5	13250	SF	FIN	TO	AO		AC				
317		3	13250	SF	FIN	TO	AO		AC				Pasta beig
317		3	13250	SF	FIN	TO	AO		AC		EN		Engalba marró
317		4	13250	SF	FIN	TO	AO				EN		Engalba marró
317		1	13250	SF	FIN	TO	AO				AL		
317		1	13250	NA	GER	TO	AO						
317		3	13250	NA	FIN	TO	AO						

CARRER PRINCESA, 21 - CARRER BOQUER, 8-12 (CIUTAT VELLA, BARCELONA)

INVENTARI DE MATERIAL ARQUEOLÒGIC

U.E.	Núm.	Frag.	Class.	Def.		Tècnica	Pasta	Decoració		Acabats		Cronologia	Observacions
				Fragm.	Tipo.			Int.	Ext.	Int.	Ext.		
317		1	13250	FO	FIN	TO	AO						
317		1	13250	VO	GER	TO	AO						
317		1	13250	VO	AMP	TO	AO						
317		1	13250	BE	GER	TO	AO						
317		1	13250	VO	TAO	TO	AO						Pasta beig
317		1	13250	VO	MOR	TO	AO						Pasta beig
317		11	13251	SF	FIN	TO	AR						
317		1	13251	NA	FIN	TO	AR						
317		4	13253	SF	FIN	TO	AO				EN		
317		1	13253	VO	GIB	TO	AO				EN		

CARRER PRINCESA, 21 - CARRER BOQUER, 8-12 (CIUTAT VELLA, BARCELONA)

INVENTARI DE MATERIAL ARQUEOLÒGIC

U.E.	Núm.	Frag.	Class.	Def.		Tècnica	Pasta	Decoració		Acabats		Cronologia	Observacions
				Fragm.	Tipo.			Int.	Ext.	Int.	Ext.		
317		1	13254	SF	FIN	TO	AO			EN	EN		
317		12	13255	SF	FIN	TO	AO				EN		
317		1	13255	NA	FIN	TO	AO			EN	EN		
317		1	13255	VO	GER	TO	AO			EN	EN		
317		9	13258	SF	FIN	TO	AO						
317		3	13258	VO	OST	TO	AO					70/250	OSTIA III.332
317		1	13258	VO	LAMB	TO	AO			VE	PC	150/220	LAMBOGLIA 10A
317		1	13258	VO	OST	TO	AO					100/400	Ostia I- 270
317		69	13304	SF	FIN	TO	AO						
317		9	13304	SF	FIN	TO	AO						Pasta beig

CARRER PRINCESA, 21 - CARRER BOQUER, 8-12 (CIUTAT VELLA, BARCELONA)

INVENTARI DE MATERIAL ARQUEOLÒGIC

U.E.	Núm.	Frag.	Class.	Def.		Tècnica	Decoració		Acabats		Cronologia	Observacions	
				Fragm.	Tipo.		Int.	Ext.	Int.	Ext.			
317		1	13304	NA	FIN	TO	AO						Pasta beig
317		1	13304	NA	FIN	TO	AO						
317		15	13304	SF	FIN	TO	AO						Possible producció italiana
317		1	13304	PI	FIN	TO	AO						Possible producció italiana
317		3	13306	SF	FIN	TO	AO						
317		2	13309	NA	FIN	TO	AO						
317		32	13309	SF	FIN	TO	AO						
317		1	13310	AN	FIN	TO	AO						
317		3	13310	VO	FIN	TO	AO					-25/100	DRESSEL 2-4
317		14	13310	SF	FIN	TO	AO						

CARRER PRINCESA, 21 - CARRER BOQUER, 8-12 (CIUTAT VELLA, BARCELONA)

INVENTARI DE MATERIAL ARQUEOLÒGIC

U.E.	Núm.	Frag.	Class.	Def.		Tècnica	Pasta	Decoració		Acabats		Cronologia	Observacions
				Fragm.	Tipo.			Int.	Ext.	Int.	Ext.		
317		12	13310	SF	FIN	TO	AO						Pasta beig
317		40	13312	SF	FIN	TO	AO				EN		Engalba blanca
317		5	13312	SF	FIN	TO	AO				EN		Engalba rosada
317		6	13312	SF	FIN	TO	AO						
317		11	13312	SF	FIN	TO	AO						Passada de cuita
317		2	13312	VO	KEAY	TO	AO				EN	380/450	KEAY XXXVI b. Engalba blanca
317		1	13312	VO	KEAY	TO	AO				EN	400/500	KEAY III / V. Engalba blanca
317		17	13313	SF	FIN	TO	AO						
317		12	13313	SF	FIN	TO	AO		AC				
317		1	13403	VO	CSS	TL	GO					425/460	Forma Ca-15.4. La vora està diferenciada a través d'una suau inflexió externa. El llavi es engruixit amb secció semicircular. Pasta grollera amb desgreixant mitjà de quars i fi de mica amb alguna vaculosa.

CARRER PRINCESA, 21 - CARRER BOQUER, 8-12 (CIUTAT VELLA, BARCELONA)

INVENTARI DE MATERIAL ARQUEOLÒGIC

U.E.	Núm.	Frag.	Class.	Def.		Decoració				Acabats		Cronologia	Observacions
				Fragm.	Tipo.	Tècnica	Pasta	Int.	Ext.	Int.	Ext.		
317		1	13403	NA	FIN	TL	GO						
317		1	13405	VO	OLL	TL	GR						Vora exvassada amb el llavi arrodonit. Pasta grollera amb desgreixant mitjà de quars i mica
317		1	13405	VO	OLL	TL	GR						Vora gruixuda lleugerament exvassada amb el llavi arrodonit. Pasta grollera amb desgreixant mitjà de quars i mica
317		5	13500	SF	TEN	TO	AO		AC			S.XIII.	MESQUIDA GARCIA,M. 2002. Núm.77. Pag. 209-209. Producció de paterna. Pasta molt depurada.
317		1	13500	FO	SIT	TL	AO				ES		
317		3	13501	SF	FIN	TL	GR				ES		
317		13	13501	SF	FIN	TL	GR						
317		1	13501	SF	FIN	TL	GR		IN				
317		1	13501	VO	OLL	TL	GR						
317		3	13502	SF	FIN	TL	BE						

CARRER PRINCESA, 21 - CARRER BOQUER, 8-12 (CIUTAT VELLA, BARCELONA)

INVENTARI DE MATERIAL ARQUEOLÒGIC

U.E.	Núm.	Frag.	Class.	Def.	Tipo.	Tècnica	Decoració		Acabats		Cronologia	Observacions
				Fragm.			Pasta	Int.	Ext.	Int.		
317		1	15000	ER								
317		1	20001		PLC							
317		1	20002		CLA							
317		1	20002		ATI							
317		1	30000	SF	VIN							
317		2	40009									D'aplatat
317		21	60058									
319		1	13104	SF	FIN	TO	AO			VE	VE	
319		2	13111	SF	FIN	TO	AO			VE	VE	
319		2	13111	PE	FIN	TO	AO			VE	VE	

CARRER PRINCESA, 21 - CARRER BOQUER, 8-12 (CIUTAT VELLA, BARCELONA)

INVENTARI DE MATERIAL ARQUEOLÒGIC

U.E.	Núm.	Frag.	Class.	Def.		Tècnica	Pasta	Decoració		Acabats		Cronologia	Observacions
				Fragm.	Tipo.			Int.	Ext.	Int.	Ext.		
319		1	13111	NA	GER	TO	AO		AC		VE		
319		1	13111	VO	H	TO	AO			VE	VE	150/200	HAYES 14/17
319		1	13113	VO	H	TO	AO			VE	VE	200/250	HAYES 43
319		1	13114	VO	H	TO	AO			VE	VE	230/400	HAYES 50a
319		3	13115	SF	FIN	TO	AO			VE	VE		
319		1	13121	VO	RIG	TO	AO			VE	VE	370/500	RIGOIR 16
319		3	13250	FO	FIN	TO	AO						
319		3	13250	FO	FIN	TO	AO						
319		1	13250	PE	FIN	TO	AO						
319		3	13250	NA	GER	TO	AO						

CARRER PRINCESA, 21 - CARRER BOQUER, 8-12 (CIUTAT VELLA, BARCELONA)

INVENTARI DE MATERIAL ARQUEOLÒGIC

U.E.	Núm.	Frag.	Class.	Def.		Tècnica	Pasta	Decoració		Acabats		Cronologia	Observacions
				Fragm.	Tipo.			Int.	Ext.	Int.	Ext.		
319		1	13250	NA	GER	TO	AO						
319		1	13250	NA	GET	TO	AO						
319		2	13250	NA	FIN	TO	AO						Pasta beig
319		1	13250	NA	FIN	TO	AO						
319		6	13250	SF	FIN	TO	AO						Pasta beig
319		1	13250	VO	AMP	TO	AO						Pasta beig
319		2	13250	VO	FIN	TO	AO						
319		1	13250	VO	MOR	TO	AO						
319		32	13250	SF	FIN	TO	AO						
319		1	13250	SF	FIN	TO	AO		AC				

CARRER PRINCESA, 21 - CARRER BOQUER, 8-12 (CIUTAT VELLA, BARCELONA)

INVENTARI DE MATERIAL ARQUEOLÒGIC

U.E.	Núm.	Frag.	Class.	Def.			Decoració			Acabats		Cronologia	Observacions
				Fragm.	Tipo.	Tècnica	Pasta	Int.	Ext.	Int.	Ext.		
319		1	13250	SF	FIN	TO	AO		PE				
319		1	13250	SF	FIN	TO	AO				EN		Engalb marró
319		1	13251	VO	GER	TO	AR				EN		Engalba negra
319		5	13255	SF	FIN	TO	AO				EN		
319		1	13255	PE	FIN	TO	AO				EN		
319		3	13258	SF	FIN	TO	AO						
319		1	13258	VO	H	TO	AO			PC	VE	150/250	HAYES 182
319		2	13258	VO	OST	TO	AO					70/250	OSTIA III. 332
319		61	13304	SF	FIN	TO	AO						
319		3	13304	NA	FIN	TO	AO						Pasta beig

CARRER PRINCESA, 21 - CARRER BOQUER, 8-12 (CIUTAT VELLA, BARCELONA)

INVENTARI DE MATERIAL ARQUEOLÒGIC

U.E.	Núm.	Frag.	Class.	Def.		Tècnica	Decoració		Acabats		Cronologia	Observacions	
				Fragm.	Tipo.		Int.	Ext.	Int.	Ext.			
319		31	13304	SF	FIN	TO	AO						Pasta beig
319		2	13306	SF	FIN	TO	AO						
319		8	13310	SF	FIN	TO	AO						
319		2	13310	SF	FIN	TO	AO						Pasta beig
319		1	13310	AN	FIN	TO	AO						Pasta beig
319		1	13310	NA	FIN	TO	AO						Pasta beig
319		42	13312	SF	FIN	TO	AO				EN		Engalba blanca
319		3	13312	SF	FIN	TO	AO				EN		Engalba rosada
319		8	13313	SF	FIN	TO	AO						
319		11	13313	SF	FIN	TO	AO		AC				

CARRER PRINCESA, 21 - CARRER BOQUER, 8-12 (CIUTAT VELLA, BARCELONA)

INVENTARI DE MATERIAL ARQUEOLÒGIC

U.E.	Núm.	Frag.	Class.	Def.		Decoració				Acabats		Cronologia	Observacions
				Fragm.	Tipo.	Tècnica	Pasta	Int.	Ext.	Int.	Ext.		
319		12	13403	SF	FIN	TL	GR						
319		3	13403	SF	FIN	TL	GR		IN				Línies paral·leles
319		2	13403	SF	FIN	TL	GO						
319		1	13405	VO	CSS	TL	GR						Forma semblant a la Ca-29. Macias, 1999, pàg. 66. Làm. 9. Vora diferenciada i exvassada amb el llavi arrodonit. Pasta grollera reductora. Amb l'interior de color gris plom.
319		1	13405	VO	OLL	TL	GR						Forma semblant a la O-7. Macias, 1999, pàg. 134. Làm. 48. Vora diferenciada i exvassada amb el llavi pla. Pasta grollera reduïda amb desgreixant mitjà de quars i mica negra.
319		1	13405	VO	MOR	TL	GR				AL		Forma semblant a la M-80. Macias, 1999, pàg. 124. Làm. 45. Vora amb la visera gruixuda i penjant amb l'extrem pla. La vora és vertical. La pasta és de cocció reductora amb desgreixant fi de quars i nombroses vaculoses. El color és gris o la superfície
319		1	13405	VO	OL	TL	GR			AL	AL		Vora exvassada i diferenciada, d'orientació vertical i amb el llavi lleugerament apuntat i recte. Pasta grollera reductora de tonalitat negra amb desgreixant molt fi de quars
319		1	13405	SF	FIN	AM	GR						Fragment d'1cm de gruix
319		6	13501	SF	FIN	TL	GR					S.X-XIII?	
319		1	13501	AN	OLL	TL	GR					S.X-XIII?	

CARRER PRINCESA, 21 - CARRER BOQUER, 8-12 (CIUTAT VELLA, BARCELONA)

INVENTARI DE MATERIAL ARQUEOLÒGIC

U.E.	Núm.	Frag.	Class.	Def.			Decoració			Acabats		Cronologia	Observacions
				Fragm.	Tipo.	Tècnica	Pasta	Int.	Ext.	Int.	Ext.		
323		2	13405	SF	FIN	TL	GR						
323		2	13406	SF	FIN	TO	BE		IN		ES		
330		1	13111	VO	H	TO	AO			VE	VE	150/250	Hayes 17
330		1	13115	SF	FIN	TO	AO			VE	VE		
330		1	13250	NA	FIN	TO	AO						Molt rodada. Amb pasta tarraconense
330		1	13250	PE	FIN	TO	AO						
330		1	13250	SF	FIN	TO	AO						
330		1	13251	VO	GER	TO	GR						
330		3	13255	PE	FIN	TO	AO				EN		
330		2	13255	SF	FIN	TO	AO		IN				

CARRER PRINCESA, 21 - CARRER BOQUER, 8-12 (CIUTAT VELLA, BARCELONA)

INVENTARI DE MATERIAL ARQUEOLÒGIC

U.E.	Núm.	Frag.	Class.	Def.			Decoració			Acabats		Cronologia	Observacions
				Fragm.	Tipo.	Tècnica	Pasta	Int.	Ext.	Int.	Ext.		
330		1	13258	VO	FIN	TO	AO			VE		150/220	Lamboglia 10A
330		7	13304	SF	FIN	TO	AO						
330		7	13310	SF	FIN	TO	AO						
330		1	13312	SF	FIN	TO	AO				EN		Pasta cremada
330		1	13313	SF	FIN	TO	AO		AC				
330		1	13313	NA	FIN	TO	AO						
330		1	13405	SF	FIN	TO	GR		PE				
330		1	30000	SF	FIN	ND							Color blau
330		2	30000	SF	VIN								
330		1	60001	PS	AGU	MPM							

CARRER PRINCESA, 21 - CARRER BOQUER, 8-12 (CIUTAT VELLA, BARCELONA)

INVENTARI DE MATERIAL ARQUEOLÒGIC

U.E.	Núm.	Frag.	Class.	Def.		Tècnica	Pasta	Decoració		Acabats		Cronologia	Observacions
				Fragm.	Tipo.			Int.	Ext.	Int.	Ext.		
330		1	60058										
331		1	13106	VO	DRAG	TO	AO			VE	VE	60/150	Dragendorf 37
331		1	13108	SF	FIN	TO	AO			VE	VE		Vernís molt deteriorat
331		1	13115	SF	FIN	TO	AO						
331		1	13115	VO	LAMB	TL	AO			VE	VE	336/440	Lamboglia 9
331		1	13116	FO	FIN	TO	AO			VE	VE		
331		1	13116	SF	FIN	TO	AO			VE	VE		
331		4	13250	SF	FIN	TO	AO						Pasta beix
331		19	13250	SF	FIN	TO	AO						
331		1	13250	NA	FIN	TO	AO						

CARRER PRINCESA, 21 - CARRER BOQUER, 8-12 (CIUTAT VELLA, BARCELONA)

INVENTARI DE MATERIAL ARQUEOLÒGIC

U.E.	Núm.	Frag.	Class.	Def.		Tècnica	Pasta	Decoració		Acabats		Cronologia	Observacions
				Fragm.	Tipo.			Int.	Ext.	Int.	Ext.		
331		2	13250	PE	FIN	TO	AO						
331		1	13250	AN	FIN	TO	AO						Pasta beix
331		1	13250	AG	TAP	TO	GO						
331		1	13250	VO	FIN	TO	AO						
331		1	13250	VO	GER	TO	AO						Pasta beix
331		1	13250	VO	GER	TO	AO						
331		1	13250	VO	TAP	TO	AO						
331		2	13251	SF	FIN	TO	AR						
331		2	13254	NA	GER	TO	AO			EN	EN		
331		2	13258	SF	FIN	TO	AO						

CARRER PRINCESA, 21 - CARRER BOQUER, 8-12 (CIUTAT VELLA, BARCELONA)

INVENTARI DE MATERIAL ARQUEOLÒGIC

U.E.	Núm.	Frag.	Class.	Def.		Tècnica	Pasta	Decoració		Acabats		Cronologia	Observacions
				Fragm.	Tipo.			Int.	Ext.	Int.	Ext.		
331		1	13258	FO	FIN	TO	AO						
331		1	13258	OST	FIN	TO	AO					175/250	Ostia III 267
331		20	13304	SF	FIN	TO	AO						
331		2	13304	NA	FIN	TO	AO						
331		1	13310	NA	FIN	TO	AO						
331		1	13310	VO	DRES	TO	AO						Dressel 2-4
331		11	13310	SF	FIN	TO	AO						
331		1	13310	VO	PASC	TO	AO						Pascual 1
331		12	13312	SF	FIN	TO	AO				EN		Engalba blanca
331		4	13312	SF	FIN	TO	AO						

CARRER PRINCESA, 21 - CARRER BOQUER, 8-12 (CIUTAT VELLA, BARCELONA)

INVENTARI DE MATERIAL ARQUEOLÒGIC

U.E.	Núm.	Frag.	Class.	Def.		Tècnica	Pasta	Decoració		Acabats		Cronologia	Observacions
				Fragm.	Tipo.			Int.	Ext.	Int.	Ext.		
331		5	60058										
333		1	13111	SF	FIN	TO	AO			VE	VE		
333		5	13115	SF	FIN	TO	AO			VE	VE		
333		4	13116	SF	FIN	TO	AO			VE	VE		
333		1	13119	SF	FIN	TO	AO			VE	VE		
333		1	13156	VO	FIN	TO	AO						
333		26	13250	SF	FIN	TO	AO						
333		1	13250	SF	FIN	TO	AO		IN	EN	EN		Engalba marró
333		7	13250	SF	FIN	TO	AO						Pasta beix
333		1	13250	SF	FIN	TO	AO		AC				

CARRER PRINCESA, 21 - CARRER BOQUER, 8-12 (CIUTAT VELLA, BARCELONA)

INVENTARI DE MATERIAL ARQUEOLÒGIC

U.E.	Núm.	Frag.	Class.	Def.			Decoració			Acabats		Cronologia	Observacions
				Fragm.	Tipo.	Tècnica	Pasta	Int.	Ext.	Int.	Ext.		
333		1	13250	SF	FIN	TO	AO		NP		EN		Engalba blanca
333		1	13250	SF	FIN	TO	AO		PM				
333		2	13250	FO	FIN	TO	AO						
333		1	13250	FO	FIN	TO	AO						Pasta beix
333		1	13250	FO	FIN	TO	AO						Pasta beix
333		2	13250	VO	FIN	TO	AO						
333		3	13250	NA	FIN	TO	AO						
333		1	13250	AN	FIN	TO	AO						
333		1	13250	VO	FOB	TO	AO				EN		Engalba blanca
333		2	13250	VO	AMP	TO	AO						

CARRER PRINCESA, 21 - CARRER BOQUER, 8-12 (CIUTAT VELLA, BARCELONA)

INVENTARI DE MATERIAL ARQUEOLÒGIC

U.E.	Núm.	Frag.	Class.	Def.		Tècnica	Pasta	Decoració		Acabats		Cronologia	Observacions
				Fragm.	Tipo.			Int.	Ext.	Int.	Ext.		
333		1	13250	VO	GER	TO	AO						
333		1	13250	VO	AMP	TO	AO						Pasta beix
333		1	13250	VO	FIN	TO	AO						
333		4	13251	SF	FIN	TO	AR						
333		1	13251	VO	OLL	TO	AR						
333		1	13251	VO	FIN	TO	AR						
333		1	13251	NA	FIN	TO	AR						
333		1	13253	NA	FIN	TO	AO			EN	EN		
333		14	13255	SF	FIN	TO	AO				EN		
333		1	13255	PE	FIN	TO	AO			EN			

CARRER PRINCESA, 21 - CARRER BOQUER, 8-12 (CIUTAT VELLA, BARCELONA)

INVENTARI DE MATERIAL ARQUEOLÒGIC

U.E.	Núm.	Frag.	Class.	Def.			Decoració			Acabats		Cronologia	Observacions
				Fragm.	Tipo.	Tècnica	Pasta	Int.	Ext.	Int.	Ext.		
333		3	13258	FO	FIN	TO	AO			VE			
333		1	13258	SF	FIN	TO	AO			VE			
333		1	13258	VO	H	TO	AO					150/250	Hayes 182
333		1	13258	VO	OST	TO	AO				PC	150/450	OSTIA I- 261
333		1	13300	VO	FIN	TO	AO						Forma semblant a la KEAY XXXV A, però pasta de color marró bastant depurada i desgreixant de quars mitjà blanc
333		1	13300	VO	FIN	TO	AO						Pasta probablement de color beig de vora plana i diàmtre reduït similar a un broc.
333		3	13304	NA	FIN	TO	AO						
333		35	13304	SF	FIN	TO	AO						
333		1	13304	SF	FIN	TO	AO		IN				Decoració estriada
333		2	13309	NA	FIN	TO	AO						

CARRER PRINCESA, 21 - CARRER BOQUER, 8-12 (CIUTAT VELLA, BARCELONA)

INVENTARI DE MATERIAL ARQUEOLÒGIC

U.E.	Núm.	Frag.	Class.	Def.		Tècnica	Pasta	Decoració		Acabats		Cronologia	Observacions
				Fragm.	Tipo.			Int.	Ext.	Int.	Ext.		
333		3	13310	NA	FIN	TO	AO						
333		1	13310	VO	PASC	TO	AO						Pascual 1
333		36	13310	SF	SF	TO	AO						
333		1	13310	VO	DRES	TO	AO						Dressel 2-4
333		13	13312	SF	FIN	TO	AO				EN		Engalba blanca
333		1	13313	NA	FIN	TO	AO						
333		19	13313	SF	FIN	TO	AO						
333		1	13315	PI	FIN	TO	AO						De producció local
333		2	13403	SF	FIN	AM	GO						
333		1	13403	FO	FIN	TL	GO						

CARRER PRINCESA, 21 - CARRER BOQUER, 8-12 (CIUTAT VELLA, BARCELONA)

INVENTARI DE MATERIAL ARQUEOLÒGIC

U.E.	Núm.	Frag.	Class.	Def.		Decoració				Acabats		Cronologia	Observacions
				Fragm.	Tipo.	Tècnica	Pasta	Int.	Ext.	Int.	Ext.		
333		3	30000	ER									
333		3	60058										
335		1	13108	SF	FIN	TO	AO			VE	VE		Vernís perdut
335		1	13111	SF	FIN	TO	AO			VE	VE		
335		1	13111	PE	FIN	TO	AO			VE	VE		
335		1	13111	VO	LAMB	TO	AO			VE	VE	150/200	LAMB. 9 b
335		1	13115	SF	FIN	TO	AO			VE	VE		
335		2	13115	VO	H.	TO	AO			VE	VE	320/420	HAYES 59
335		1	13116	SF	FIN	TO	AO			VE	VE		Vernís perdut
335		5	13250	SF	FIN	TO	AO						Pasta beig

CARRER PRINCESA, 21 - CARRER BOQUER, 8-12 (CIUTAT VELLA, BARCELONA)

INVENTARI DE MATERIAL ARQUEOLÒGIC

U.E.	Núm.	Frag.	Class.	Def.		Tècnica	Pasta	Decoració		Acabats		Cronologia	Observacions
				Fragm.	Tipo.			Int.	Ext.	Int.	Ext.		
335		4	13250	SF	FIN	TO	AO						
335		1	13250	FO	FIN	TO	AO				AL		
335		1	13250	FO	FIN	TO	AO						
335		1	13250	NA	FIN	TO	AO						
335		1	13250	AN	FIN	TO	AO						
335		1	13250	VO	AMP	TO	AO						
335		1	13250	VO	AMP	TO	AO						Pasta beig
335		1	13250	VO	TAP	TO	AO						
335		1	13250	VO	BOL	TO	AO						Pasta beig
335		1	13251	SF	FIN	TO	AR						

CARRER PRINCESA, 21 - CARRER BOQUER, 8-12 (CIUTAT VELLA, BARCELONA)

INVENTARI DE MATERIAL ARQUEOLÒGIC

U.E.	Núm.	Frag.	Class.	Def.		Tècnica	Pasta	Decoració		Acabats		Cronologia	Observacions
				Fragm.	Tipo.			Int.	Ext.	Int.	Ext.		
335		1	13251	VO	FIN	TO	AR						
335		1	13255	SF	FIN	TO	AO				EN		
335		1	13258	SF	FIN	TO	AO			VE	PC		
335		3	13258	FO	FIN	TO	AO			VE			
335		2	13258	FO	FIN	TO	AO						
335		1	13258	VO	FIN	TO	AO						
335		1	13258	VO	LAMB	TO	AO			VE		150/250	LAMB. 9 a
335		1	13258	VO	OST.	TO	AO			VE		150/450	OST. I- 261
335		12	13300	SF	FIN	TO	AO						
335		12	13300	AN	FIN	TO	AO						

CARRER PRINCESA, 21 - CARRER BOQUER, 8-12 (CIUTAT VELLA, BARCELONA)

INVENTARI DE MATERIAL ARQUEOLÒGIC

U.E.	Núm.	Frag.	Class.	Def.		Tècnica	Pasta	Decoració		Acabats		Cronologia	Observacions
				Fragm.	Tipo.			Int.	Ext.	Int.	Ext.		
335		1	13300	AN	FIN	TO	AO						
335		9	13310	SF	FIN	TO	AO						
335		1	13310	VO	FIN	TO	AO						
335		15	13312	SF	FIN	TO	AO				EN		Engalba blanca
335		1	13312	NA	FIN	TO	AO			EN	EN		
335		7	13313	SF	FIN	TO	AO						
335		2	13313	SF	FIN	TO	AO		AC				
335		2	13400	SF	FIN	TL	GO						
335		1	13400	SF	FIN	TL	GO				AL		
335		1	13400	FO	FIN	TL	GO						

CARRER PRINCESA, 21 - CARRER BOQUER, 8-12 (CIUTAT VELLA, BARCELONA)

INVENTARI DE MATERIAL ARQUEOLÒGIC

U.E.	Núm.	Frag.	Class.	Def.			Decoració			Acabats		Cronologia	Observacions
				Fragm.	Tipo.	Tècnica	Pasta	Int.	Ext.	Int.	Ext.		
335		6	60054										
335		13	60058										
336		1	13106	SF	FIN	TO	AO			VE	VE		
336		1	13111	SF	FIN	TO	AO			VE	VE		
336		2	13115	SF	FIN	TO	AO			VE	VE		
336		1	13119	SF	FIN	TO	AO		RO	VE	VE		Decoració a rodeta de punts
336		14	13250	SF	FIN	TO	AO						
336		2	13250	CO	AMP	TO	AO		AC				
336		1	13251	SF	FIN	TO	AR						
336		2	13253	SF	FIN	TO	AO				EN		

CARRER PRINCESA, 21 - CARRER BOQUER, 8-12 (CIUTAT VELLA, BARCELONA)

INVENTARI DE MATERIAL ARQUEOLÒGIC

U.E.	Núm.	Frag.	Class.	Def.			Decoració			Acabats		Cronologia	Observacions
				Fragm.	Tipo.	Tècnica	Pasta	Int.	Ext.	Int.	Ext.		
336		3	13255	SF	FIN	TO	AO				EN		
336		1	13258	FO	FIN	TO	AO			VE			
336		2	13258	SF	FIN	TO	AO			VE			
336		2	13258	FO	FIN	TO	AO						Passat de cocció, cremat
336		1	13258	VO	LAMB	TO	AO			VE		150/220	LAMBOGLIA 10 A
336		1	13258	VO	OST.	TO	AO			VE		70/250	OSTIA III- 332
336		31	13300	SF	FIN	TO	AO						
336		1	13300	NA	FIN	TO	AO						
336		1	13309	NA	FIN	TO	AO						
336		1	13309	SF	FIN	TO	AO						

CARRER PRINCESA, 21 - CARRER BOQUER, 8-12 (CIUTAT VELLA, BARCELONA)

INVENTARI DE MATERIAL ARQUEOLÒGIC

U.E.	Núm.	Frag.	Class.	Def.		Decoració				Acabats		Cronologia	Observacions	
				Fragm.	Tipo.	Tècnica	Pasta	Int.	Ext.	Int.	Ext.			
336		1	30000	VO	VAS									Color groc
336		1	30000	VO	VAS									Color groc
336		1	40009		PLC									
336		1	50027	SF	FIN	TO	AO							
336		14	60054											
336		12	60058											
340		1	13105	SF	FIN	TO	AO			VE	VE			
340		3	13108	SF	FIN	TO	AO			VE	VE			
340		1	13108	SF	FIN	TO	AO		MO	VE	VE			
340		1	13111	PE	FIN	TO	AO			VE	VE			

CARRER PRINCESA, 21 - CARRER BOQUER, 8-12 (CIUTAT VELLA, BARCELONA)

INVENTARI DE MATERIAL ARQUEOLÒGIC

U.E.	Núm.	Frag.	Class.	Def.		Tècnica	Decoració		Acabats		Cronologia	Observacions
				Fragm.	Tipo.		Pasta	Int.	Ext.	Int.		
340		1	13111	SF	FIN	TO	AO			VE	VE	
340		1	13114	SF	FIN	TO	AO			VE	VE	
340		5	13115	SF	FIN	TO	AO			VE	VE	
340		1	13115	FO	FIN	TO	AO			VE	VE	
340		1	13115	PE	FIN	TO	AO			VE	VE	
340		8	13116	SF	FIN	TO	AO			VE	VE	
340		31	13250	SF	FIN	TO	AO					
340		3	13250	SF	FIN	TO	AO					Pasta beix
340		5	13250	SF	FIN	TO	BE				EN	Engalba marró
340		2	13250	SF	FIN	TO	AO		IN			Línies horitzontals

CARRER PRINCESA, 21 - CARRER BOQUER, 8-12 (CIUTAT VELLA, BARCELONA)

INVENTARI DE MATERIAL ARQUEOLÒGIC

U.E.	Núm.	Frag.	Class.	Def.		Tècnica	Pasta	Decoració		Acabats		Cronologia	Observacions
				Fragm.	Tipo.			Int.	Ext.	Int.	Ext.		
340		2	13250	VO	FIN	TO	AO						
340		1	13250	VO	OLL	TO	AO				ES		
340		1	13250	VO	GER	TO	AO		IN				
340		1	13250	VO	GER	TO	AO						Pasta beix
340		1	13250	VO	BOL	TO	AO						
340		1	13250	VO	GER	TO	AO			EN	EN		Conserva l'arrencament de nansa. Engalba marró
340		1	13250	FO	FIN	TO	AO						
340		1	13250	FO	FIN	TO	AO						Pasta beix
340		5	13251	SF	FIN	TO	AO						
340		2	13251	SF	FIN	TO	BE						

CARRER PRINCESA, 21 - CARRER BOQUER, 8-12 (CIUTAT VELLA, BARCELONA)

INVENTARI DE MATERIAL ARQUEOLÒGIC

U.E.	Núm.	Frag.	Class.	Def.		Tècnica	Pasta	Decoració		Acabats		Cronologia	Observacions
				Fragm.	Tipo.			Int.	Ext.	Int.	Ext.		
340		1	13251	VO	AMP	TO	AO						
340		13	13255	SF	FIN	TO	AO				EN		
340		1	13255	AN	GER	TO	AO			EN	EN		
340		1	13255	VO	GER	TO	AO			EN	EN		
340		1	13258	SF	FIN	TO	AO		NP		EN		Engalba blanca
340		2	13258	SF	FIN	TO	AO			VE			
340		2	13258	FO	FIN	TO	AO			VE			
340		2	13258	VO	OST	TO	AO			VE	PC	175/250	Ostia III 267
340		4	13258	VO	OST	TO	AO			VE	PC	70/250	Ostia III.332
340		1	13258	VO	OST	TO	AR					70/250	Ostia III 332. Té la vora cremada

CARRER PRINCESA, 21 - CARRER BOQUER, 8-12 (CIUTAT VELLA, BARCELONA)

INVENTARI DE MATERIAL ARQUEOLÒGIC

U.E.	Núm.	Frag.	Class.	Def.		Tècnica	Decoració		Acabats		Cronologia	Observacions
				Fragm.	Tipo.		Int.	Ext.	Int.	Ext.		
340		47	13304	SF	FIN	TO	AO					
340		4	13310	NA	FIN	TO	AO					
340		2	13310	VO	PASC	TO	AO				-50/50	Pascual 1
340		40	13310	SF	FIN	TO	AO					
340		2	13310	SF	FIN	TO	AO					Cremades
340		5	13312	SF	FIN	TO	AO				EN	Engalba blanca
340		1	13312	NA	FIN	TO	AO				EN	Engalba blanca
340		38	13313	SF	FIN	TO	AO					
340		2	13320	SF	FIN	AM	GO					
340		4	13403	SF	FIN	TL	GO					

CARRER PRINCESA, 21 - CARRER BOQUER, 8-12 (CIUTAT VELLA, BARCELONA)

INVENTARI DE MATERIAL ARQUEOLÒGIC

U.E.	Núm.	Frag.	Class.	Def.		Tècnica	Decoració		Acabats		Cronologia	Observacions
				Fragm.	Tipo.		Int.	Ext.	Int.	Ext.		
340		1	13405	SF	FIN	TL	GR					
340		1	13405	SF	FIN	TL	GR		IN			Incisions en bandes paral·leles
340		1	13405	VO	TAP	TL	GR				425/450	Forma 17. Pag 162. Lam 61. Macias 1999. Vora no diferenciada, llavi apuntat i superfícies allisades. Pasta grollera reductora amb desgreixant mitjà de quars.
340		1	13405	VO	FIN	TL	GR					
340		12	15000	ER								
340		2	30000	SF	FIN	ND						Color blanc
340		2	50015									
340		2	60054									
340		8	60058									
341		1	13108	VO	FIN	TO	AO			VE	VE	Vernís molt deteriorat

CARRER PRINCESA, 21 - CARRER BOQUER, 8-12 (CIUTAT VELLA, BARCELONA)

INVENTARI DE MATERIAL ARQUEOLÒGIC

U.E.	Núm.	Frag.	Class.	Def.			Decoració			Acabats		Cronologia	Observacions
				Fragm.	Tipo.	Tècnica	Pasta	Int.	Ext.	Int.	Ext.		
341		1	13111	VO	H	TO	AO			VE	VE	150/250	Hayes 17
341		1	13114	SF	FIN	TO	AO			VE	VE		
341		2	13115	SF	FIN	TO	AO			VE	VE		
341		1	13115	VO	H	TO	AO			VE	VE	325/400	Hayes 61A
341		1	13116	VO	DRAG	TO	AO			VE	VE	60/150	Draguendorf 37
341		6	13250	SF	FIN	TO	AO						
341		2	13250	SF	FIN	TO	AO		AC				
341		4	13254	SF	FIN	TO	BE				EN		
341		5	13255	SF	FIN	TO	AO				EN		
341		1	13255	SF	FIN	TO	AO			EN	EN		

CARRER PRINCESA, 21 - CARRER BOQUER, 8-12 (CIUTAT VELLA, BARCELONA)

INVENTARI DE MATERIAL ARQUEOLÒGIC

U.E.	Núm.	Frag.	Class.	Def.		Tècnica	Pasta	Decoració		Acabats		Cronologia	Observacions
				Fragm.	Tipo.			Int.	Ext.	Int.	Ext.		
341		1	13255	VO	FIN	TO	AO			EN	EN		
341		2	13258	SF	FIN	TO	AO						
341		1	13258	FO	FIN	TO	AO						
341		7	13304	SF	FIN	TO	AO						
341		1	13304	NA	FIN	TO	AO						
341		1	13304	AN	FIN	TO	AO						
341		9	13310	SF	FIN	TO	AO						
341		1	13310	PI	FIN	TO	AO						
341		1	13310	NA	FIN	TO	AO						
341		8	13312	SF	FIN	TO	AO				EN		Engalba blanca

CARRER PRINCESA, 21 - CARRER BOQUER, 8-12 (CIUTAT VELLA, BARCELONA)

INVENTARI DE MATERIAL ARQUEOLÒGIC

U.E.	Núm.	Frag.	Class.	Def.			Decoració		Acabats		Cronologia	Observacions
				Fragm.	Tipo.	Tècnica	Pasta	Int.	Ext.	Int.		
341		2	30000	SF	FIN	ND						Color verd
341		1	30000	SF	FIN	ND						Color blanc
341		1	50003									Color vermell
341		2	60058									
343		1	60058									
346		1	13111	SF	FIN	TO	AO					
346		1	13115	SF	FIN	TO	AO					
346		1	13240	VO	TAP	TO	GO					Pasta beix
346		3	13250	SF	FIN	TO	AO					
346		1	13251	SF	FIN	TO	GR					

CARRER PRINCESA, 21 - CARRER BOQUER, 8-12 (CIUTAT VELLA, BARCELONA)

INVENTARI DE MATERIAL ARQUEOLÒGIC

U.E.	Núm.	Frag.	Class.	Def.		Tècnica	Pasta	Decoració		Acabats		Cronologia	Observacions
				Fragm.	Tipo.			Int.	Ext.	Int.	Ext.		
346		1	13253	NA	FIN	TO	AO			EN	EN		
346		1	13253	VO	GER	TO	AO			EN			
346		1	13255	FO	FIN	TO	AO			EN	EN		
346		3	13258	SF	FIN	TO	AO						
346		1	13258	FO	FIN	TO	AO						
346		8	13304	SF	FIN	TO	AO						
346		1	13310	PI	FIN	TO	AO						
346		10	13310	SF	FIN	TO	AO						
346		1	13312	SF	FIN	TO	AO						
346		2	13313	SF	FIN	TO	AO						

CARRER PRINCESA, 21 - CARRER BOQUER, 8-12 (CIUTAT VELLA, BARCELONA)

INVENTARI DE MATERIAL ARQUEOLÒGIC

U.E.	Núm.	Frag.	Class.	Def.		Tècnica	Pasta	Decoració		Acabats		Cronologia	Observacions
				Fragm.	Tipo.			Int.	Ext.	Int.	Ext.		
346		2	60058										
348		1	13111	FO	FIN	TO	AO			VE	VE		
348		1	13116	FIN	FIN	TO	AO			VE	VE		
348		1	13250	SF	FIN	TO	AO						
348		1	13310	SF	FIN	TO	AO						
348		2	13312	SF	FIN	TO	AO				EN		Engalba blanca
348		2	14002	SF	FIN	TO	AO						
348		2	14002	FO	FIN	TO	AO						
348		2	14002	SF	FIN	TO	AO		IN		EN		Decoració amb incisions de línies paral·leles i engalba blanca
348		2	14002	FIN	FIN	TO	GO						

CARRER PRINCESA, 21 - CARRER BOQUER, 8-12 (CIUTAT VELLA, BARCELONA)

INVENTARI DE MATERIAL ARQUEOLÒGIC

U.E.	Núm.	Frag.	Class.	Def.		Tècnica	Pasta	Decoració		Acabats		Cronologia	Observacions
				Fragm.	Tipo.			Int.	Ext.	Int.	Ext.		
348		1	14002	VO	OLL	TO	BE						
348		1	14002	VO	CSS	TO	GO						
348		1	14003	SF	FIN	TO	AO			VI			Vidrat verd
348		1	14003	SF	FIN	TO	BE			VI			Vidrat verd
348		3	14003	SF	FIN	TO	AO			VI			Vidrat verd melat
348		1	14003	VO	BAC	TO	AO		IN	VI			Vidrat verd melat
348		4	14005	FIN	FIN	TO	BE						
348		2	14005	FIN	FIN	TO	GR						
348		3	14005	VO	OLL	TO	GR						
348		1	14006	SF	FIN	TO	GR			VI			Vidrat verd

CARRER PRINCESA, 21 - CARRER BOQUER, 8-12 (CIUTAT VELLA, BARCELONA)

INVENTARI DE MATERIAL ARQUEOLÒGIC

U.E.	Núm.	Frag.	Class.	Def.			Decoració			Acabats		Cronologia	Observacions
				Fragm.	Tipo.	Tècnica	Pasta	Int.	Ext.	Int.	Ext.		
348		1	14006	FO	FIN	TO	GR				VI		Vidrat verd
348		1	14006	PE	FIN	TO	GR			VI	VI		Vidrat verd
348		1	14006	VO	FOB	TO	AO			VI	VI		Vidrat verd
348		1	14255	VO	PAT	TO	AO			VI		S.XIII-XIV	Orla de rombes amb línies creuades
348		1	14255	SF	FTA	TO	AO			VI	VI	S.XIII-XIV	Vidrat melat interior
348		1	20002		CLA								
348		13	60058										
349		1	14003	SF	FIN	TO	AO			VI			Vidrat melat
351		2	14002	SF	FIN	TO	AO						
351		2	14002	SF	FIN	TL	GO						

CARRER PRINCESA, 21 - CARRER BOQUER, 8-12 (CIUTAT VELLA, BARCELONA)

INVENTARI DE MATERIAL ARQUEOLÒGIC

U.E.	Núm.	Frag.	Class.	Def.		Tècnica	Pasta	Decoració		Acabats		Cronologia	Observacions
				Fragm.	Tipo.			Int.	Ext.	Int.	Ext.		
353		2	13106	SF	FIN	TO	AO			VE	VE		
353		1	13115	FO	FIN	TO	AO			VE	VE		
353		1	13115	VO	H.	TO	AO			VE	VE	450/500	H. 87 A
353		2	13250	SF	FIN	TO	AO						
353		4	13250	SF	FIN	TO	AO				AL		
353		1	13250	FO	FIN	TO	AO						
353		1	13250	VO	GER	TO	GO						
353		3	13253	SF	FIN	TO	AO				EN		
353		1	13253	VO	AMP	TO	AO			EN	EN		
353		4	13258	FO	FIN	TO	AO			VE			

CARRER PRINCESA, 21 - CARRER BOQUER, 8-12 (CIUTAT VELLA, BARCELONA)

INVENTARI DE MATERIAL ARQUEOLÒGIC

U.E.	Núm.	Frag.	Class.	Def.		Tècnica	Pasta	Decoració		Acabats		Cronologia	Observacions
				Fragm.	Tipo.			Int.	Ext.	Int.	Ext.		
353		11	13300	SF	FIN	TO	AO						
353		2	13310	SF	FIN	TO	AO						
353		1	13310	VO	FIN	TO	AO						
353		11	13312	SF	FIN	TO	AO				EN		Engalba blanca
353		11	13312	NA	FIN	TO	AO			EN	EN		Engalba blanca
353		8	13313	SF	FIN	TO	AO		AC				
353		7	13313	SF	FIN	TO	AO						
353		6	14002	SF	FIN	TL	GR						
353		1	14003	FO	FIN	TO	AO			VI			Vidrat marró. Possible intrusió
353		1	14003	SF	FIN	TO	AO			VI			Vidrat marró. Possible intrusió

CARRER PRINCESA, 21 - CARRER BOQUER, 8-12 (CIUTAT VELLA, BARCELONA)

INVENTARI DE MATERIAL ARQUEOLÒGIC

U.E.	Núm.	Frag.	Class.	Def.			Decoració		Acabats		Cronologia	Observacions
				Fragm.	Tipo.	Tècnica	Pasta	Int.	Ext.	Int.		
353		2	15000	ER								
353		1	20001		MON							
353		1	30000	SF	FIN	ND						Color verd
353		1	30000	SF	FIN	ND						Color blau
353		1	30000	SF	FIN	ND						Color groc
353		2	30000	SF	VIN							
353		2	60054									
353		21	60058									
354		1	13310	AN	FIN	TO	AO					
354		1	13310	NA	FIN	TO	AO					

CARRER PRINCESA, 21 - CARRER BOQUER, 8-12 (CIUTAT VELLA, BARCELONA)

INVENTARI DE MATERIAL ARQUEOLÒGIC

U.E.	Núm.	Frag.	Class.	Def.		Tècnica	Decoració		Acabats		Cronologia	Observacions	
				Fragm.	Tipo.		Int.	Ext.	Int.	Ext.			
354		2	13310	AN	FIN	TO	AO						Pasta beig
354		1	13310	VO	PASC	TO	AO					-50/50	PASCUAL 1. Pasta beig
354		36	13310	SF	FIN	TO	AO						
354		10	13310	SF	FIN	TO	AO						Pasta beig
357		3	13106	SF	FIN	TO	AO						
357		1	13106	PE	FIN	TO	AO						
357		1	13115	VO	H.	TO	AO			VE	VE	500/575	H. 103 A
357		1	13200	SF	FIN	TO	MO						
357		7	13250	SF	FIN	TO	AO						
357		1	13250	NA	FIN	TO	AO						

CARRER PRINCESA, 21 - CARRER BOQUER, 8-12 (CIUTAT VELLA, BARCELONA)

INVENTARI DE MATERIAL ARQUEOLÒGIC

U.E.	Núm.	Frag.	Class.	Def.			Decoració			Acabats		Cronologia	Observacions
				Fragm.	Tipo.	Tècnica	Pasta	Int.	Ext.	Int.	Ext.		
357		1	13250	VO	FIN	TO	AO						
357		1	13250	VO	FIN	TO	AO				EN		Engalba marró
357		1	13251	SF	FIN	TO	AR						
357		2	13255	SF	FIN	TO	AO						
357		2	13258	FO	FIN	TO	AO						
357		16	13258	SF	FIN	TO	AO						
357		3	13258	SF	FIN	TO	AO			VE			
357		2	13258	FO	FIN	TO	AO			VE			
357		1	13258	VO	OST	TO	AO			VE	PC	70/250	OST. III- 332
357		12	13300	SF	FIN	TO	AO						

CARRER PRINCESA, 21 - CARRER BOQUER, 8-12 (CIUTAT VELLA, BARCELONA)

INVENTARI DE MATERIAL ARQUEOLÒGIC

U.E.	Núm.	Frag.	Class.	Def.		Tècnica	Pasta	Decoració		Acabats		Cronologia	Observacions
				Fragm.	Tipo.			Int.	Ext.	Int.	Ext.		
357		1	13310	SF	FIN	TO	AO						
357		16	13312	SF	FIN	TO	AO				EN		Engalba blanca
357		2	13312	SF	FIN	TO	AO						
357		1	13313	SF	FIN	TO	AO		AC				
357		1	13313	SF	FIN	TO	AO						
357		1	13400	VO	OLL	TL	GO						
357		21	13400	SF	FIN	TL	GO						
357		10	13402	SF	FIN	TL	GR						
357		2	13402	SF	FIN	TL	GR		IN				
357		1	13402	FO	FIN	TL	GR						

CARRER PRINCESA, 21 - CARRER BOQUER, 8-12 (CIUTAT VELLA, BARCELONA)

INVENTARI DE MATERIAL ARQUEOLÒGIC

U.E.	Núm.	Frag.	Class.	Def.		Decoració				Acabats		Cronologia	Observacions
				Fragm.	Tipo.	Tècnica	Pasta	Int.	Ext.	Int.	Ext.		
357		2	13402	VO	FIN	TL	GR						
357		1	13402	VO		TL	GR						
357		1	13402	VO	CSS	TL	GR					425/460	Forma Cb-10.5. Macias, 1999, làm.19, p. 82. Vora no diferenciada i bisellada cap a l'interior. Pasta grollera reduïda amb desgreixant fi de quars i mica blancs i petites partícules brillants
357		4	14002	SF	FIN	TO	AO						
357		1	14002	SF	TEN	TO	AO		AC				
357		1	14003	SF	FIN	TO	AO			VI			Vidrat melat
357		1	14003	SF	FIN	TO	AO			VI			Vidrat marró
357		1	14003	NA	FIN	TO	AO			VI	VI		Vidrat melat
357		4	14005	SF	FIN	TO	AR						
357		1	14100	VO	PAT	TO	AO			VI	VI		

CARRER PRINCESA, 21 - CARRER BOQUER, 8-12 (CIUTAT VELLA, BARCELONA)

INVENTARI DE MATERIAL ARQUEOLÒGIC

U.E.	Núm.	Frag.	Class.	Def.		Decoració				Acabats		Cronologia	Observacions	
				Fragm.	Tipo.	Tècnica	Pasta	Int.	Ext.	Int.	Ext.			
357		1	20001	PS	XIN	FS								
357		1	20001	PS	FFR	FS								
357		1	20001		MON									
357		1	20002		CLA									
357		1	20002		ATI									
357		1	30000	VO	COP	ND								Color blanc
357		1	60054											
357		16	60058											
359		1	13300	SF	FIN	TO	AO							
359		1	13400	SF	FIN	TL	GO							

CARRER PRINCESA, 21 - CARRER BOQUER, 8-12 (CIUTAT VELLA, BARCELONA)

INVENTARI DE MATERIAL ARQUEOLÒGIC

U.E.	Núm.	Frag.	Class.	Def.			Decoració			Acabats		Cronologia	Observacions
				Fragm.	Tipo.	Tècnica	Pasta	Int.	Ext.	Int.	Ext.		
359		3	30001	SF	FIN	ND							Color blau turquesa
360		1	13106	SF	FIN	TO	AO			VE	VE		
360		1	13116	SF	FIN	TO	AO			VE	VE		
360		1	13119	VO	LAMB	TO	AO			VE	VE	350/450	LAMB. 19
360		1	13120	SF	FIN	TO	AO			VE	VE		
360		14	13250	SF	FIN	TO	AO						
360		3	13250	SF	FIN	TO	AO				AL		
360		6	13250	SF	FIN	TO	AO				EN		Engalba marró
360		2	13250	SF	FIN	TO	AO				EN		Engalba blanca
360		1	13250	VO	FIN	TO	AO						

CARRER PRINCESA, 21 - CARRER BOQUER, 8-12 (CIUTAT VELLA, BARCELONA)

INVENTARI DE MATERIAL ARQUEOLÒGIC

U.E.	Núm.	Frag.	Class.	Def.		Tècnica	Decoració		Acabats		Cronologia	Observacions
				Fragm.	Tipo.		Int.	Ext.	Int.	Ext.		
360		1	13250	SF	FIN	TO	GO			EN		Engalba vermella
360		1	13258	FO	FIN	TO	AO			VE		
360		1	13304	NA	FIN	TO	AO					
360		7	13312	SF	FIN	TO	AO			EN		Engalba blanca
360		1	13312	SF	FIN	TO	AO					
360		1	13312	NA	FIN	TO	AO					
360		11	13400	SF	FIN	TL	BE					
360		1	13400	VO	CSS	TL	BE			BR	425/600	Forma Cb-10.9. Macias, 1999, p.82, làm.20. Vora no diferenciada i llavi engruixit bisellat pla. Pasta poc depurada amb intrusions de gra mitjà i gran de quars blanc, i en menor proporció partícules grises de gra mitjà i algunes de mica daurada.
360		3	13402	SF	FIN	TL	GR					
360		1	13402	FO	FIN	TL	BE					

CARRER PRINCESA, 21 - CARRER BOQUER, 8-12 (CIUTAT VELLA, BARCELONA)

INVENTARI DE MATERIAL ARQUEOLÒGIC

U.E.	Núm.	Frag.	Class.	Def.		Decoració				Acabats		Cronologia	Observacions
				Fragm.	Tipo.	Tècnica	Pasta	Int.	Ext.	Int.	Ext.		
360		1	13402	NA	FIN	TL	GR				AL		
360		1	13402	VO	TAP	TL	GR						
360		2	14002	FO	FIN	TO	AO						
360		1	14002	SF	FIN	TO	AO						
360		1	14100	SF	FIN	TO	AO						
360		1	20001	PS	XIN	FS							
360		1	30000	SF	FIN	ND							Color blau
360		26	60058										
362		1	13250	SF	FIN	TO	BE						
362		1	13402	FO	CSS	TL	GR						

CARRER PRINCESA, 21 - CARRER BOQUER, 8-12 (CIUTAT VELLA, BARCELONA)

INVENTARI DE MATERIAL ARQUEOLÒGIC

U.E.	Núm.	Frag.	Class.	Def.	Típo.	Tècnica	Decoració		Acabats		Cronologia	Observacions	
				Fragm.			Pasta	Int.	Ext.	Int.			Ext.
364		1	13115	VO	H.	TO	AO			VE	VE	500/575	H. 103 ?
364		1	13312	SF	FIN	TO	AO				EN		Engalba blanca
364		1	13313	SF	FIN	TO	AO						
364		2	14002	SF	FIN	TO	GO						
364		1	14005	VO	FOB	TO	GR						
364		1	14005	SF	FIN	TO	GR						
364		9	60058										
366		2	13250	SF	FIN	TO	AO						Molt rodades
366		2	13250	SF	FIN	TO	AO				EN		Engalba marró
366		1	13250	SF	FIN	TO	AO			EN	EN		Engalba marró

CARRER PRINCESA, 21 - CARRER BOQUER, 8-12 (CIUTAT VELLA, BARCELONA)

INVENTARI DE MATERIAL ARQUEOLÒGIC

U.E.	Núm.	Frag.	Class.	Def.		Decoració				Acabats		Cronologia	Observacions
				Fragm.	Tipo.	Tècnica	Pasta	Int.	Ext.	Int.	Ext.		
366		1	13250	SF	FIN	TO	GO						
366		1	14003	SF	FIN	TO	AO			VI	VI		Vidrat melat
367		1	13108	VO	RITT.	TO	AO			VE	VE	80/400	Ritterling 8
367		1	13116	PE	FIN	TO	AO						Vernís perdut
367		6	13250	SF	FIN	TO	AO				EN		Engalba marró
367		1	13251	SF	FIN	TO	AR						
367		1	13255	NA	FIN	TO	AO				EN		Engalba vermella
367		1	13255	SF	FIN	TO	AO				EN		Engalba vermella
367		2	13258	SF	FIN	TO	AO				EN		Engalba blanca
367		1	13258	SF	FIN	TO	AO			VE			

CARRER PRINCESA, 21 - CARRER BOQUER, 8-12 (CIUTAT VELLA, BARCELONA)

INVENTARI DE MATERIAL ARQUEOLÒGIC

U.E.	Núm.	Frag.	Class.	Def.		Decoració				Acabats		Cronologia	Observacions	
				Fragm.	Tipo.	Tècnica	Pasta	Int.	Ext.	Int.	Ext.			
367		1	13258	VO	LAMB	TO	AO				VE		150/220	Lamboglia10 A
367		7	13304	SF	FIN	TO	AO							
367		1	13306	SF	FIN	TO	AO							
367		1	13310	VO	DRES	TO	AO							DRES.2/4
367		1	13310	VO	PASC	TO	AO							Pascual 1
367		16	13312	SF	FIN	TO	AO					EN		Engalba blanca
367		1	13312	NA	FIN	TO	AO				EN	EN		Engalba blanca
367		11	13313	SF	FIN	TO	AO							
367		1	13317											
367		5	13402	SF	FIN	TL	GR							

CARRER PRINCESA, 21 - CARRER BOQUER, 8-12 (CIUTAT VELLA, BARCELONA)

INVENTARI DE MATERIAL ARQUEOLÒGIC

U.E.	Núm.	Frag.	Class.	Def.			Decoració			Acabats		Cronologia	Observacions
				Fragm.	Tipo.	Tècnica	Pasta	Int.	Ext.	Int.	Ext.		
367		1	13402	VO	OLL	TL	GR					475/713	Forma Oc-1. Macias, 1999, p.133, làm.46. Vora exvasada amb el llavi lleugerament apuntat. Pasta poc depurada amb moltes intrusions de gra mitja de mica i de quars blanc.
367		6	15000	ER									
367		3	30000	SF	FIN	ND							Color blau
367		1	30000	SF	FIN	ND							Color groc
367		14	60058										
368		1	13108	VO	MEZQ	TO	AO			VE	VE	80/150	MEZQ.70
368		1	13208	SF	FIN	TO	MO		MO		VE		
368		4	13250	SF	FIN	TO	AO						Pasta beig
368		2	13250	SF	FIN	TO	AO						
368		1	13253	SF	FIN	TO	AO				EN		Engalba blanca

CARRER PRINCESA, 21 - CARRER BOQUER, 8-12 (CIUTAT VELLA, BARCELONA)

INVENTARI DE MATERIAL ARQUEOLÒGIC

U.E.	Núm.	Frag.	Class.	Def.			Decoració			Acabats		Cronologia	Observacions
				Fragm.	Tipo.	Tècnica	Pasta	Int.	Ext.	Int.	Ext.		
368		1	30000	BE	FIN	ND							Color no definit
368		2	30000	SF	FIN	ND							Color no definit
368		1	30000	ER									
368		7	60058										
369		1	13108	SF	FIN	TO	AO			VE	VE		
369		1	13253	SF	FIN	TO	AO						
369		1	13255	FO	FIN	TO	AO						
369		1	13255	SF	FTA	TO	AO						
369		1	13258	VO	OST.	TO	AO			VE		175/250	OST.III-267
369		5	13300	SF	FIN	TO	AO						

CARRER PRINCESA, 21 - CARRER BOQUER, 8-12 (CIUTAT VELLA, BARCELONA)

INVENTARI DE MATERIAL ARQUEOLÒGIC

U.E.	Núm.	Frag.	Class.	Def.			Decoració			Acabats		Cronologia	Observacions
				Fragm.	Tipo.	Tècnica	Pasta	Int.	Ext.	Int.	Ext.		
369		14	60058										
370		1	13104	SF	FIN	TO	AO			VE	VE		
370		2	13106	SF	FIN	TO	AO			VE	VE		
370		1	13108	SF	FIN	TO	AO		MO	VE	VE		
370		1	13111	PE	FIN	TO	AO			VE	VE		
370		1	13111	SF	FIN	TO	AO			VE	VE		
370		3	13115	SF	FIN	TO	AO			VE	VE		
370		1	13115	VO	H.	TO	AO			VE	VE	380/450	H. 64
370		1	13116	SF	FIN	TO	AO			VE			
370		1	13250	SF	FIN	TO	AO						Pasta beig

CARRER PRINCESA, 21 - CARRER BOQUER, 8-12 (CIUTAT VELLA, BARCELONA)

INVENTARI DE MATERIAL ARQUEOLÒGIC

U.E.	Núm.	Frag.	Class.	Def.		Decoració				Acabats		Cronologia	Observacions
				Fragm.	Tipo.	Tècnica	Pasta	Int.	Ext.	Int.	Ext.		
370		1	13250	SF	FIN	TO	AO				EN		Engalba marró
370		4	13250	NA	FIN	TO	AO						
370		1	13250	AN	FIN	TO	AO						
370		7	13250	VO	FIN	TO	AO						
370		2	13250	VO	FIN	TO	AO				AL		
370		1	13250	VO	BOL	TO	BE				EN		Engalba marró
370		2	13250	VO	TEN	TO	BE			EN	EN		
370		2	13250	PE	FIN	TO	AO						
370		2	13250	FO	FIN	TO	AO						
370		1	13250	PS	TAP	TO	AO			AL			

CARRER PRINCESA, 21 - CARRER BOQUER, 8-12 (CIUTAT VELLA, BARCELONA)

INVENTARI DE MATERIAL ARQUEOLÒGIC

U.E.	Núm.	Frag.	Class.	Def.		Tècnica	Pasta	Decoració		Acabats		Cronologia	Observacions
				Fragm.	Tipo.			Int.	Ext.	Int.	Ext.		
370		1	13250	SF	FIN	TO	AO		AC				Pasta bescuitada, amb abundants partícules brillants que podria ser de procedència oriental
370		11	13251	SF	FIN	TO	AR						
370		1	13251	FO	FIN	TO	AR						
370		2	13251	VO	GER	TO	AR						
370		4	13253	SF	FIN	TO	AO				EN		
370		11	13255	SF	FIN	TO	AO				EN		
370		1	13255	SF	FIN	TO	AO		AC		EN		
370		1	13255	SF	FIN	TO	AO		IN		EN		Decoració estriada
370		1	13255	VO	CSS	TO	AO				EN		Engalba vermella. Vora bisellada cap a l'interior
370		2	13258	FO	FIN	TO	AO			VE			

CARRER PRINCESA, 21 - CARRER BOQUER, 8-12 (CIUTAT VELLA, BARCELONA)

INVENTARI DE MATERIAL ARQUEOLÒGIC

U.E.	Núm.	Frag.	Class.	Def.			Decoració			Acabats		Cronologia	Observacions
				Fragm.	Tipo.	Tècnica	Pasta	Int.	Ext.	Int.	Ext.		
370		2	13258	SF	FIN	TO	AO			VE	PC		
370		1	13258	VO	LAMB	TO	AO			VE		150/220	LAMB. 10 A
370		1	13258	VO	OST.	TO	AO			VE	PC	50/150	OST. II- 312
370		1	13258	VO	OST.	TO	AO			VE	PC	70/250	OST. III- 332
370		1	13300	SF	FIN	TO	AO				EN		Engalba marró. Presenta un grafit en forma de creu
370		42	13300	SF	FIN	TO	AO						
370		2	13310	SF	FIN	TO	AO						
370		1	13310	PI	FIN	TO	AO						
370		1	13312	AN	FIN	TO	AO			EN	EN		Engalba blanca
370		1	13312	NA	FIN	TO	AO			EN	EN		Engalba blanca

CARRER PRINCESA, 21 - CARRER BOQUER, 8-12 (CIUTAT VELLA, BARCELONA)

INVENTARI DE MATERIAL ARQUEOLÒGIC

U.E.	Núm.	Frag.	Class.	Def.		Decoració				Acabats		Cronologia	Observacions
				Fragm.	Tipo.	Tècnica	Pasta	Int.	Ext.	Int.	Ext.		
370		41	13312	SF	FIN	TO	AO				EN		Engalba blanca
370		14	13312	SF	FIN	TO	AO						
370		15	13313	SF	FIN	TO	AO						
370		23	13313	SF	FIN	TO	AO		AC				
370		1	13313	AN	FIN	TO	AO						
370		2	13400	SF	FIN	TL	GO				ES		
370		29	13400	SF	FIN	TL	GO						
370		1	13400	VO	TAP	TL	GO					500/525	Forma T-40.2. Macias, 1999, p.164, làm.63. Petita tapadora de paret corba i vora no diferenciada amb un llavi engruixit de secció apuntada. Superfícies allisades i amb traces de tornejat. Pasta grollera oxidada amb abundant desgredant de quars mitjà
370		1	13401	VO	OLL	TL	GR					VI-VII	Forma Oc-1. Macias, 1999, làm. 46. p.133. Olla globular de perfil en "S". Vora sortint amb llavi pla. Pasta grollera reductora amb desgredant fi de quars
370		1	13401	VO	OLL	TL	GR						Vora exvassada de llavi arrodonit. Pasta grollera amb desgredant mitjà de quars.

CARRER PRINCESA, 21 - CARRER BOQUER, 8-12 (CIUTAT VELLA, BARCELONA)

INVENTARI DE MATERIAL ARQUEOLÒGIC

U.E.	Núm.	Frag.	Class.	Def.		Decoració				Acabats		Cronologia	Observacions
				Fragm.	Tipo.	Tècnica	Pasta	Int.	Ext.	Int.	Ext.		
370		1	13401	VO	AMP	TL	GR						Vora amb visera i llavi arrodonit. Pasta grollera reductora amb desgreixant fi de quars i mica blanca.
370		44	13402	SF	FIN	TL	GR						
370		2	13402	SF	FIN	TL	GR		IN				
370		1	13402	SF	FIN	TL	GR				PE		
370		8	13402	FO	FIN	TL	GR						
370		1	13402	VO	CSS	TL	BE					425/713	Forma Cb-14.3. Macias, 1999, làm. 20, p.82. Vora no diferenciada amb el llavi arrodonit. Superfície interior i exterior allisada. Pasta grollera reduïda amb desgreixant gran de quars i fi de mica blanca i algú de mica daurada
370		1	13402	VO	TAP	TL	GR						Forma T-20. Macias, 1999, p. 163, làm.61. Paret recta i vora no diferenciada amb el llavi arrodonit. Superfícies allisades i tornejades. Pasta grollera reduïda amb desgreixant gran de quars blanc
370		1	13402	VO	OLL	TL	GR						
370		72	13403	SF	FIN	TO	AO						
370		1	13501	FO	OLL o SIT	TL	GR						

CARRER PRINCESA, 21 - CARRER BOQUER, 8-12 (CIUTAT VELLA, BARCELONA)

INVENTARI DE MATERIAL ARQUEOLÒGIC

U.E.	Núm.	Frag.	Class.	Def.			Decoració			Acabats		Cronologia	Observacions
				Fragm.	Tipo.	Tècnica	Pasta	Int.	Ext.	Int.	Ext.		
370		6	13501	SF	FIN	TL	GR						
370		1	13501	FO	FIN	TL	GR				ES		
370		1	13501	VO	OLL	TL	GR						
370		1	13501	FO	FIN	TL	GR						
370		1	13501	VO	CSS	TL	GR						Cassola de paret recta i llavi engruixit i arrodonit
370		1	13501	VO	OLL	TL	GR						Olla amb vora en perfil en "S"
370		1	14002	SF	FIN	TO	AO		IN				Decoració de bandes paral.leles
370		2	14003	SF	FIN	TO	AO			VI	VI	S.XII-XIII	Vidrat de color turquesa. Probable procedència de Paterna. Paral.lel: Mesquida Garcia, 1989; Idem, 1991; Idem, 2002
370		1	20000	ESR									
370		2	20001	SF	ATI	FS							

CARRER PRINCESA, 21 - CARRER BOQUER, 8-12 (CIUTAT VELLA, BARCELONA)

INVENTARI DE MATERIAL ARQUEOLÒGIC

U.E.	Núm.	Frag.	Class.	Def.			Decoració		Acabats		Cronologia	Observacions	
				Fragm.	Tipo.	Tècnica	Pasta	Int.	Ext.	Int.			Ext.
370		1	20001		MON								
370		3	30000	SF	FIN	ND						Color blanc	
370		1	30000	SF	FIN	ND						Color groc	
370		1	30000	FO	FIN	ND						Color groc	
370		1	30000	FO	UGU	ND						Color blanc	
370		1	30000	VO	COP	ND						Color groc	
370		1	30003	ER									
370		2	60054										
370		76	60058										
371		2	13258	FO	LAMB	TO	AO			IN	PC	70/150	LAMB. 10 B

CARRER PRINCESA, 21 - CARRER BOQUER, 8-12 (CIUTAT VELLA, BARCELONA)

INVENTARI DE MATERIAL ARQUEOLÒGIC

U.E.	Núm.	Frag.	Class.	Def.		Tècnica	Decoració		Acabats		Cronologia	Observacions
				Fragm.	Tipo.		Int.	Ext.	Int.	Ext.		
371		3	13312	SF	FIN	TO	AO				EN	Engalba blanca
371		1	13313	SF	FIN	TO	AO		AC			
371		1	13313	SF	FIN	TO	AO					
371		1	13500	NA	FIN	TO	GO		IX		S.X-XII	
371		3	13501	SF	FIN	TO	GR					
371		1	13501	SF	FIN	TO	GR				BR	
371		3	13502	SF	FIN	TO	BE					
371		17	60058									
372		1	30000	SF	VIN							
373		7	13250	SF	FIN	TO	AO					

CARRER PRINCESA, 21 - CARRER BOQUER, 8-12 (CIUTAT VELLA, BARCELONA)

INVENTARI DE MATERIAL ARQUEOLÒGIC

U.E.	Núm.	Frag.	Class.	Def.		Decoració				Acabats		Cronologia	Observacions
				Fragm.	Tipo.	Tècnica	Pasta	Int.	Ext.	Int.	Ext.		
373		3	13255	SF	FIN	TO	AO				EN		
373		4	13300	SF	FIN	TO	AO						
373		3	13312	SF	FIN	TO	AR						
373		2	14002	SF	FIN	TO	GO						
373		2	14005	SF	FIN	TO	AR						
373		1	14005	SF	FIN	TO	GR						
373		7	60058										
375		1	13106	VO	DRAG	TO	AO			VE	VE	60/150	DRAGENDROF 37
375		3	13111	SF	FIN	TO	AO			VE	VE		
375		1	13111	SF	FTA	TO	AO				VE		

CARRER PRINCESA, 21 - CARRER BOQUER, 8-12 (CIUTAT VELLA, BARCELONA)

INVENTARI DE MATERIAL ARQUEOLÒGIC

U.E.	Núm.	Frag.	Class.	Def.		Tècnica	Pasta	Decoració		Acabats		Cronologia	Observacions
				Fragm.	Tipo.			Int.	Ext.	Int.	Ext.		
375		4	13115	SF	FIN	TO	AO			VE	VE		
375		1	13115	PE	FIN	TO	AO			VE	VE		
375		1	13122	SF	FIN	TO	AO						
375		1	13150	SF	FIN	TO	AO		ES	VE	VE		Decoració cordada
375		1	13200	SF	FIN	TO	AO						
375		1	13208	SF	FIN	TO	AO				VE		
375		13	13250	SF	FIN	TO	AO						
375		23	13250	SF	FIN	TO	AO						
375		4	13250	SF	FIN	TO	AO						Pasta beix
375		2	13250	VO	AMP	TO	AO						

CARRER PRINCESA, 21 - CARRER BOQUER, 8-12 (CIUTAT VELLA, BARCELONA)

INVENTARI DE MATERIAL ARQUEOLÒGIC

U.E.	Núm.	Frag.	Class.	Def.		Tècnica	Decoració		Acabats		Cronologia	Observacions	
				Fragm.	Tipo.		Int.	Ext.	Int.	Ext.			
375		1	13250	SF	FIN	TO	AO			EN		Engalba blanca	
375		1	13250	NA	FIN	TO	AO						
375		1	13250	VO	GER	TO	AO						
375		5	13251	SF	FIN	TO	AR						
375		4	13255	SF	FIN	TO	AO			EN		Engalba vermella	
375		1	13258	FO	FIN	TO	AO						
375		1	13258	SF	FIN	TO	AO						
375		1	13258	SF	FIN	TO	AO			VE			
375		1	13258	VO	LAMB	TO	AO			VE	150/220	LAMB.10A	
375		1	13258	VO	H	TO	AO			VE	VE	400/500	HAYES 1

CARRER PRINCESA, 21 - CARRER BOQUER, 8-12 (CIUTAT VELLA, BARCELONA)

INVENTARI DE MATERIAL ARQUEOLÒGIC

U.E.	Núm.	Frag.	Class.	Def.		Decoració				Acabats		Cronologia	Observacions	
				Fragm.	Tipo.	Tècnica	Pasta	Int.	Ext.	Int.	Ext.			
375		24	13304	SF	FIN	TO	AO							
375		2	13310	SF	FIN	TO	AO							
375		39	13312	SF	FIN	TO	AO				EN		Engalba blanca	
375		1	13312	NA	FIN	TO	AO							
375		18	13313	SF	FIN	TO	AO							
375		8	13313	SF	FIN	TO	AO		AC					
375		1	13313	NA	FIN	TO	AO							
375		1	13313	VO	FIN	TO	AO					S.VI	Tipus cisterna de samos (Nàpols). Remolà, J.A. Uscatescu. A. 1998. Pag 552-553.	
375		3	13405	SF	FIN	TL	GR							
375		1	13500	FO	FIN	TO	AO				ES			

CARRER PRINCESA, 21 - CARRER BOQUER, 8-12 (CIUTAT VELLA, BARCELONA)

INVENTARI DE MATERIAL ARQUEOLÒGIC

U.E.	Núm.	Frag.	Class.	Def.			Decoració		Acabats		Cronologia	Observacions
				Fragm.	Tipo.	Tècnica	Pasta	Int.	Ext.	Int.		
375		13	13500	SF	FIN	TO	AO					
375		26	13501	SF	FIN	TL	GR					
375		1	13501	FO	FIN	TL	GR					
375		3	15000	ER								
375		1	20001	SF	PLC	FS						
375		1	20001		MON							
375		12	30000	SF	FIN	ND						Color blau
375		2	30000	VO	COP	ND						Color blau
375		1	30000	VO	VAS	ND						Color groc. Decoració incisa de bandes linials paral.leles
375		4	30000	VO	COP	ND						Color groc

CARRER PRINCESA, 21 - CARRER BOQUER, 8-12 (CIUTAT VELLA, BARCELONA)

INVENTARI DE MATERIAL ARQUEOLÒGIC

U.E.	Núm.	Frag.	Class.	Def.		Tècnica	Decoració		Acabats		Cronologia	Observacions
				Fragm.	Tipo.		Int.	Ext.	Int.	Ext.		
375		83	60058									
376		2	13116	SF	FIN	TO	AO			VE	VE	
376		5	13250	SF	FIN	TO	AO					
376		1	13250	SF	FIN	TO	AO					Pasta beix
376		1	13250	SF	FIN	TO	AO				EN	Engalba marró
376		1	13250	VO	FIN	TO	AO					
376		1	13250	VO	GER	TO	AO					
376		1	13255	SF	FIN	TO	AO				EN	
376		3	13300	NA	FIN	TO	AO					
376		1	13300	AN	FIN	TO	AO					

CARRER PRINCESA, 21 - CARRER BOQUER, 8-12 (CIUTAT VELLA, BARCELONA)

INVENTARI DE MATERIAL ARQUEOLÒGIC

U.E.	Núm.	Frag.	Class.	Def.		Tècnica	Pasta	Decoració		Acabats		Cronologia	Observacions
				Fragm.	Tipo.			Int.	Ext.	Int.	Ext.		
376		10	60058										
377		1	13111	SF	FIN	TO	AO						
377		1	13150	VO	MAY ET	TO	AO			EN	EN	10/50	Possible forma Mayet 20 de producció local. Engalba vermella
377		10	13250	SF	FIN	TO	AO						
377		1	13250	NA	FIN	TO	AO			EN	EN		Engalba blanca
377		1	13250	BE	GET	TO	AO						
377		1	13250	VO	GER	TO	AO						
377		1	13258	SF	FIN	TO	AO			VE			
377		2	13258	VO	OST	TO	AO			VE	PS	70/250	Ostia III 332
377		14	13304	SF	FIN	TO	AO						

CARRER PRINCESA, 21 - CARRER BOQUER, 8-12 (CIUTAT VELLA, BARCELONA)

INVENTARI DE MATERIAL ARQUEOLÒGIC

U.E.	Núm.	Frag.	Class.	Def.		Tècnica	Pasta	Decoració		Acabats		Cronologia	Observacions
				Fragm.	Tipo.			Int.	Ext.	Int.	Ext.		
377		1	13304	NA	FIN	TO	AO						
377		1	13306	VO	DRES	TO	AO					-25/150	Dressel 2-4
377		18	13312	SF	FIN	TO	AO				EN		Engalba blanca
377		1	13312	VO	KEAY	TO	AO				EN	275/500	KEAY IV
377		4	13313	SF	FIN	TO	AO						
377		3	13313	SF	FIN	TO	AO		AC				
377		1	13402	VO	CSS	TL	GO					475/550	Forma 43. Pag. 85. Lam. 84. Macias 1999. Vora bisellada interior, lleugerament apuntada a l'exterior.
377		5	13403	SF	FIN	TL	GO						
377		3	13403	SF	FIN	TL	BE						
377		1	13403	VO	OLL	TL	GR					425/450	Forma 1.7. Pag 133. Lam. 46. Macias 1999. Vora sortint lleugerament apuntada i amb el llavi pla. Pasta grollera de cocció oxidant interior i reductora a l'exterior. Desgreixant mitjà de quars i mica amb alguna partícula de mica daurada

CARRER PRINCESA, 21 - CARRER BOQUER, 8-12 (CIUTAT VELLA, BARCELONA)

INVENTARI DE MATERIAL ARQUEOLÒGIC

U.E.	Núm.	Frag.	Class.	Def.	Típo.	Tècnica	Pasta	Decoració		Acabats		Cronologia	Observacions
				Fragm.				Int.	Ext.	Int.	Ext.		
377		1	13403	VO	FIN	TL	GO						
377		1	13405	FO	FIN	TO	AO						
377		2	13405	SF	FIN	TL	GR						
377		2	13405	FO	FIN	TL	GR						
377		1	13405	VO	FIN	TL	GR						
377		3	13501	SF	FIN	TO	AO						Pasta de color gris plom.
377		4	13501	SF	FIN	TO	AO						
377		2	13501	FO	FIN	TO	AO						
377		1	13501	VO	FIN	TO	AO						
377		1	13502	SF	FIN	TO	AO				ES		

CARRER PRINCESA, 21 - CARRER BOQUER, 8-12 (CIUTAT VELLA, BARCELONA)

INVENTARI DE MATERIAL ARQUEOLÒGIC

U.E.	Núm.	Frag.	Class.	Def.			Decoració			Acabats		Cronologia	Observacions
				Fragm.	Tipo.	Tècnica	Pasta	Int.	Ext.	Int.	Ext.		
377		1	14002	SF	FIN	TO	AO			VI	VI	S.XII-XIII	Paralel: Troballa a Sant Honorat (Barcelona). Possiblement es tracti de les primeres produccions de ceràmica daurada del taller de paterna (veure annex)
377		1	20001	SF	BRR	FS							
377		1	20001		MON								
377		1	20002		ATI								
377		1	60001	SF	FIN	MPM							
377		3	60054										
377		52	60058										
380		5	13310	VO	PASC	TO	AO					-50/50	PASCUAL 1.
380		1	13310	VO	PASC	TO	AO					-50/50	PASCUAL 1. Pasta beig
380		2	13310	NA	FIN	TO	AO						

CARRER PRINCESA, 21 - CARRER BOQUER, 8-12 (CIUTAT VELLA, BARCELONA)

INVENTARI DE MATERIAL ARQUEOLÒGIC

U.E.	Núm.	Frag.	Class.	Def.		Tècnica	Pasta	Decoració		Acabats		Cronologia	Observacions
				Fragm.	Tipo.			Int.	Ext.	Int.	Ext.		
380		37	13310	SF	FIN	TO	AO						
380		16	13310	SF	FIN	TO	BE						Pasta bescuitada
381		1	13310	SF	FIN	TO	AO						
381		2	13310	SF	FIN	TO	AO						Pasta beig
381		16	15000	ER									
383		1	13106	SF	FIN	TO	AO			VE	VE		
383		2	13111	SF	FIN	TO	AO			VE	VE		
383		1	13111	PE	FIN	TO	AO			VE	VE		
383		1	13115	SF	FIN	TO	AO			VE	VE		
383		1	13119	VO	LAMB	TO	AO			VE	VE	280/350	LAMBOGLIA 1/3

CARRER PRINCESA, 21 - CARRER BOQUER, 8-12 (CIUTAT VELLA, BARCELONA)

INVENTARI DE MATERIAL ARQUEOLÒGIC

U.E.	Núm.	Frag.	Class.	Def.		Tècnica	Pasta	Decoració		Acabats		Cronologia	Observacions
				Fragm.	Tipo.			Int.	Ext.	Int.	Ext.		
383		4	13150	SF	FIN	TO	AO						
383		26	13250	SF	FIN	TO	AO						
383		7	13250	SF	FIN	TO	AO						Pasta beig
383		6	13250	SF	FIN	TO	BE				AL		
383		3	13250	SF	FIN	TO	AO				EN		Engalba blanca
383		2	13250	PE	FIN	TO	AO						
383		1	13250	VO	GER	TO	AO						
383		1	13250	VO	OLL	TO	AO			AL	AL		
383		1	13250	VO	FTA	TO	AO						Petit contenidor
383		1	13250	NA	FIN	TO	AO						

CARRER PRINCESA, 21 - CARRER BOQUER, 8-12 (CIUTAT VELLA, BARCELONA)

INVENTARI DE MATERIAL ARQUEOLÒGIC

U.E.	Núm.	Frag.	Class.	Def.			Decoració			Acabats		Cronologia	Observacions
				Fragm.	Tipo.	Tècnica	Pasta	Int.	Ext.	Int.	Ext.		
383		1	13250	BR	FIN	TO	AO						
383		1	13250	VO	GER	TO	AO						
383		2	13251	SF	FIN	TO	AO		AC				
383		6	13258	FO	FIN	TO	AO						
383		2	13258	SF	FIN	TO	AO			VE	PC		
383		2	13258	VO	OST.	TO	AO			VE		70/250	OSTIA III- 332
383		1	13262	PE	FIN	TO	BE						
383		7	13300	SF	FIN	TO	AO						
383		3	13306	SF	FIN	TO	AO						
383		30	13310	SF	FIN	TO	AO						

CARRER PRINCESA, 21 - CARRER BOQUER, 8-12 (CIUTAT VELLA, BARCELONA)

INVENTARI DE MATERIAL ARQUEOLÒGIC

U.E.	Núm.	Frag.	Class.	Def.		Tècnica	Pasta	Decoració		Acabats		Cronologia	Observacions
				Fragm.	Tipo.			Int.	Ext.	Int.	Ext.		
383		2	13310	SF	FIN	TO	AO						Pasta beig
383		11	13312	SF	FIN	TO	AO				EN		Engalba blanca
383		2	13402	SF	FIN	TL	GR						
383		1	13402	SF	FIN	TL	GR		IN				Decoració incisa de bandes paral.leles
383		1	13402	FO	FIN	TL	GR						
383		4	30000	SF	FIN	ND							Color blanc
383		1	30000	VO	COP	ND							Color blanc
384		14	13310	SF	FIN	TO	AO						
384		1	13310	PI	FIN	TO	AO				EN		Engalba blanca
384		1	13310	PI	FIN	TO	AO						

CARRER PRINCESA, 21 - CARRER BOQUER, 8-12 (CIUTAT VELLA, BARCELONA)

INVENTARI DE MATERIAL ARQUEOLÒGIC

U.E.	Núm.	Frag.	Class.	Def.		Tècnica	Decoració		Acabats		Cronologia	Observacions	
				Fragm.	Tipo.		Int.	Ext.	Int.	Ext.			
384		1	13310	SF	FIN	TO	AO						Fragment cremat
384		4	13310	NA	FIN	TO	AO						
384		3	13310	NA	FIN	TO	AO						Pasta beig
384		1	13310	AN	FIN	TO	AO						Pasta beig
384		1	13310	VO	PASC	TO	AO					-50/50	Pasta beig. PASCUAL 1
385		3	13251	SF	FIN	TL	GR						
385		231	13310	SF	FIN	TO	AO						
385		18	13310	SF	FIN	TO	AO						Pasta cremada
385		5	13310	PI	FIN	TO	AO						
385		2	13310	NA	FIN	TO	AO						

CARRER PRINCESA, 21 - CARRER BOQUER, 8-12 (CIUTAT VELLA, BARCELONA)

INVENTARI DE MATERIAL ARQUEOLÒGIC

U.E.	Núm.	Frag.	Class.	Def.			Decoració				Acabats		Cronologia	Observacions
				Fragm.	Tipo.	Tècnica	Pasta	Int.	Ext.	Int.	Ext.			
385		4	13310	AN	FIN	TO	AO							
385		1	13310	VO	PASC	TO	AO						-50/50	Pascual 1
385		1	13310	SF	FIN	TO	AO							Pasta beig
385		1	13310	NA	FIN	TO	AO							Pasta beig
389		1	13115	VO	H	TO	AO			VE	VE		320/420	HAYES 59
389		1	13119	VO	LAMB	TO	AO			VE	VE		380/350	LAMBOGLIA 1/3
389		5	13250	SF	FIN	TO	AO							
389		1	13251	NA	FIN	TO	AR							
389		1	13255	NA	FIN	TO	AO					EN		
389		1	13255	VO	AMP	TO	AO			EN	EN			

CARRER PRINCESA, 21 - CARRER BOQUER, 8-12 (CIUTAT VELLA, BARCELONA)

INVENTARI DE MATERIAL ARQUEOLÒGIC

U.E.	Núm.	Frag.	Class.	Def.		Tècnica	Pasta	Decoració		Acabats		Cronologia	Observacions
				Fragm.	Tipo.			Int.	Ext.	Int.	Ext.		
389		4	13258	SF	FIN	TO	AO						
389		5	13262	SF	FIN	TO	BE						
389		1	13304	SF	FIN	TO	AO						
389		2	13312	SF	FIN	TO	AO				EN		
389		4	13312	SF	FIN	TO	AO						
389		1	13313	SF	FIN	TO	AO						
389		7	13406	SF	FIN	TL	GO						
389		1	13406	SF	FIN	TL	GR		IN				Incisions de meandres i línies paral·leles
389		1	13406	SF	FIN	TL	GO		IN				
389		2	13406	SF	FIN	TL	BE						

CARRER PRINCESA, 21 - CARRER BOQUER, 8-12 (CIUTAT VELLA, BARCELONA)

INVENTARI DE MATERIAL ARQUEOLÒGIC

U.E.	Núm.	Frag.	Class.	Def.		Decoració				Acabats		Cronologia	Observacions	
				Fragm.	Tipo.	Tècnica	Pasta	Int.	Ext.	Int.	Ext.			
389		3	20002		CLA									
389		2	60058											
390		1	13116	SF	FIN	TO	AO			VE	VE			
390		14	13250	SF	FIN	TO	AO							
390		4	13250	SF	FIN	TO	AO							Pasta beig
390		1	13251	VO	GET	TO	AR							
390		1	13251	SF	FIN	TO	AR							
390		2	13258	SF	FIN	TO	AO			VE				
390		1	13304	NA	FIN	TO	AO							
390		2	13310	SF	FIN	TO	AO							

CARRER PRINCESA, 21 - CARRER BOQUER, 8-12 (CIUTAT VELLA, BARCELONA)

INVENTARI DE MATERIAL ARQUEOLÒGIC

U.E.	Núm.	Frag.	Class.	Def.			Decoració			Acabats		Cronologia	Observacions
				Fragm.	Tipo.	Tècnica	Pasta	Int.	Ext.	Int.	Ext.		
390		3	13310	SF	FIN	TO	AO						Pasta beig
390		1	13312	SF	FIN	TO	AO				EN		Engalba blanca
390		6	13405	SF	FIN	TL	GR						
390		1	13502	SF	FN	TO	AO				ES		
390		1	30000	SF	FIN	ND							Color blanc
390		1	30000	SF	FIN	ND							Color groc
390		5	60058										
391		2	13115	SF	FIN	TO	AO			VE	VE		
391		1	13115	VO	LAMB	TO	AO			VE	VE	530/600	LAMBOGLIA 24/25. Variant de la forma H. 91, però amb el llistell més horitzontal (AQUILUE, X. (1987): Las ceràmicas africanas de la ciudad romana de Baetulo (Hispania Tarraconensis). BAR International Series, 337. Oxford, p.175).
391		1	13119	VO	LAMB	TO	AO			VE	VE	380/350	LAMBOGLIA 1/3

CARRER PRINCESA, 21 - CARRER BOQUER, 8-12 (CIUTAT VELLA, BARCELONA)

INVENTARI DE MATERIAL ARQUEOLÒGIC

U.E.	Núm.	Frag.	Class.	Def.		Tècnica	Pasta	Decoració		Acabats		Cronologia	Observacions
				Fragm.	Tipo.			Int.	Ext.	Int.	Ext.		
391		1	13200	SF	FIN	TO	AO						Pasta beig. Vernís perdut
391		26	13250	SF	FIN	TO	AO						
391		5	13250	SF	FIN	TO	AO						Pasta beig
391		1	13250	SF	FIN	TO	AO		IN				
391		1	13250	VO	FIN	TO	AO						
391		2	13250	FO	FIN	TO	AO						
391		1	13250	NA	FIN	TO	AO						
391		1	13250	AN	FIN	TO	AO						
391		1	13250	BE	FIN	TO	AO						Bec pessigat
391		3	13250	SF	FIN	TO	AO						

CARRER PRINCESA, 21 - CARRER BOQUER, 8-12 (CIUTAT VELLA, BARCELONA)

INVENTARI DE MATERIAL ARQUEOLÒGIC

U.E.	Núm.	Frag.	Class.	Def.		Tècnica	Pasta	Decoració		Acabats		Cronologia	Observacions
				Fragm.	Tipo.			Int.	Ext.	Int.	Ext.		
391		2	13250	VO	GER	TO	AO						
391		1	13250	VO	OLL	TO	AO		IN				
391		1	13251	SF	FIN	TO	AR						
391		1	13251	SF	FIN	TO	AR		IN				
391		4	13253	SF	FIN	TO	AO				EN		
391		2	13254	SF	FIN	TO	AO				EN		
391		1	13255	SF	FIN	TO	AO		IN		EN		
391		1	13255	SF	FIN	TO	AO				EN		
391		1	13257	NA	FIN	TO	AO						
391		2	13258	FO	FIN	TO	AO			VE			

CARRER PRINCESA, 21 - CARRER BOQUER, 8-12 (CIUTAT VELLA, BARCELONA)

INVENTARI DE MATERIAL ARQUEOLÒGIC

U.E.	Núm.	Frag.	Class.	Def.		Tècnica	Pasta	Decoració		Acabats		Cronologia	Observacions
				Fragm.	Tipo.			Int.	Ext.	Int.	Ext.		
391		1	13258	SF	FIN	TO	AO			VE			
391		1	13258	VO	LAMB	TO	AO			VE		150/220	LAMBOGLIA 10 A
391		23	13300	SF	FIN	TO	AO						
391		4	13310	SF	FIN	TO	AO						
391		3	13310	SF	FIN	TO	AO						Pasta beig
391		10	13312	SF	FIN	TO	AO				EN		Engalba vermella
391		8	13313	SF	FIN	TO	AO						
391		1	13313	SF	FIN	TO	AO		AC				
391		2	13400	SF	FIN	TO	AO				EN		Engalba negra. Pasta molt depurada, amb algun gra mitjà de quars blanc i/o de carbonat
391		1	13400	SF	FIN	TO	AO				EN		Engalba vermella i decoració incisa de línies paral.leles. Pasta molt depurada, amb algun gra mitjà de quars blanc i/o de carbonat

CARRER PRINCESA, 21 - CARRER BOQUER, 8-12 (CIUTAT VELLA, BARCELONA)

INVENTARI DE MATERIAL ARQUEOLÒGIC

U.E.	Núm.	Frag.	Class.	Def.			Decoració			Acabats		Cronologia	Observacions
				Fragm.	Tipo.	Tècnica	Pasta	Int.	Ext.	Int.	Ext.		
391		1	13400	SF	FIN	TO	AO				AL		Pasta molt depurada, amb algun gra mitjà de quars blanc i/o de carbonat
391		1	13400	SF	FIN	TO	AO						Pasta molt depurada, amb algun gra mitjà de quars blanc i/o de carbonat
391		1	13400	SF	FIN	TO	AO				EN		Engalba vermella. Pasta molt depurada, amb algun gra mitjà de quars blanc i/o de carbonat
391		2	13400	SF	FIN	TL	BE						Una presenta gran quantitat de desgreixant de mica daurada
391		1	13400	SF	FIN	TL	GO						
391		3	13400	SF	FIN	TL	BE				ES		
391		14	13402	SF	FIN	TL	GR						
391		1	13402	SF	FIN	TL	GR				AL		
391		1	13402	SF	FIN	TL	GR		IN				Decoració incisa de bandes paral.leles
391		1	13402	SF	FIN	TO	GR		IN				Decoració de dues incisions paral.leles

CARRER PRINCESA, 21 - CARRER BOQUER, 8-12 (CIUTAT VELLA, BARCELONA)

INVENTARI DE MATERIAL ARQUEOLÒGIC

U.E.	Núm.	Frag.	Class.	Def.		Decoració				Acabats		Cronologia	Observacions
				Fragm.	Tipo.	Tècnica	Pasta	Int.	Ext.	Int.	Ext.		
391		1	60054										
391		5	60058										
397		1	13400	SF	FIN	TO	AO						Pasta molt depurada, amb algun gra mitjà de quars blanc i/o de carbonat
397		31	60058										
398		1	13111	SF	FIN	TO	AO			VE	VE		
398		1	13111	VO	FIN	TO	AO			VE	VE		
398		1	13111	VO	H	TO	AO			VE	VE	150/200	HAYES 14/17
398		1	13114	SF	FIN	TO	AO			VE	VE		
398		1	13115	SF	FIN	TO	AO			VE	VE		
398		1	13115	VO	H	TO	AO			VE	VE	325/400	HAYES 69A

CARRER PRINCESA, 21 - CARRER BOQUER, 8-12 (CIUTAT VELLA, BARCELONA)

INVENTARI DE MATERIAL ARQUEOLÒGIC

U.E.	Núm.	Frag.	Class.	Def.		Tècnica	Pasta	Decoració		Acabats		Cronologia	Observacions
				Fragm.	Tipo.			Int.	Ext.	Int.	Ext.		
398		6	13250	SF	FIN	TO	AO						
398		1	13250	SF	FIN	TO	AO						Pasta beig
398		1	13250	NA	GER	TO	AO			EN	EN		Engalba marró
398		2	13255	SF	FIN	TO	AO				EN		
398		1	13255	VO	BOL	TO	AO			EN	EN		
398		1	13255	VO	GER	TO	AO			EN	EN		
398		4	13258	SF	FIN	TO	AO						
398		3	13306	SF	FIN	TO	AO				EN		Engalba groga
398		3	13310	SF	FIN	TO	AO						Pasta beig
398		1	13310	SF	FIN	TO	AO						

CARRER PRINCESA, 21 - CARRER BOQUER, 8-12 (CIUTAT VELLA, BARCELONA)

INVENTARI DE MATERIAL ARQUEOLÒGIC

U.E.	Núm.	Frag.	Class.	Def.			Decoració			Acabats		Cronologia	Observacions
				Fragm.	Tipo.	Tècnica	Pasta	Int.	Ext.	Int.	Ext.		
398		1	60054										
398		7	60058										
399		1	13115	SF	FIN	TO	AO			VE	VE		
399		1	13121	VO	RIG	TO	AO			VE	VE	370/500	RIGOIR 16. El vernís es troba en molt mal estat
399		10	13250	SF	FIN	TO	AO						
399		2	13250	NA	FIN	TO	AO						
399		1	13250	VO	GER	TO	AO						
399		1	13250	PE	FIN	TO	AO						
399		1	13250	FO	FIN	TO	AO						
399		2	13250	SF	FIN	TO	AO				ES		

CARRER PRINCESA, 21 - CARRER BOQUER, 8-12 (CIUTAT VELLA, BARCELONA)

INVENTARI DE MATERIAL ARQUEOLÒGIC

U.E.	Núm.	Frag.	Class.	Def.		Decoració				Acabats		Cronologia	Observacions
				Fragm.	Tipo.	Tècnica	Pasta	Int.	Ext.	Int.	Ext.		
399		1	13250	SF	FIN	TO	AO			IN			
399		1	13250	SF	FIN	TO	AO					EN	Engalba marró
399		1	13250	VO	TAP	TO	AO					PC	Imitació en pasta local d'una tapadora de ceràmica comuna africana, amb la vora atmetllada amb pàtina cendrosa
399		1	13251	SF	FIN	TO	AR						
399		1	13253	SF	FIN	TO	AO					EN	
399		1	13254	SF	FIN	TO	AO					EN	
399		2	13258	SF	FIN	TO	AO					VE	
399		4	13300	SF	FIN	TO	AO						
399		1	13310	PI	FIN	TO	AO						
399		3	13312	SF	FIN	TO	AO					EN	Engalba blanca

CARRER PRINCESA, 21 - CARRER BOQUER, 8-12 (CIUTAT VELLA, BARCELONA)

INVENTARI DE MATERIAL ARQUEOLÒGIC

U.E.	Núm.	Frag.	Class.	Def.			Decoració				Acabats		Cronologia	Observacions
				Fragm.	Tipo.	Tècnica	Pasta	Int.	Ext.	Int.	Ext.			
399		1	13313	NA	FIN	TO	AO							
399		3	13313	SF	FIN	TO	AO							
399		1	13405	FO	FIN	TL	GR							
399		1	13405	SF	FIN	TL	GR							
399		1	30000	VO	COP	ND								Color blanc
399		1	30000	VO	FIN	ND								
399		1	40000	SF	GES									
399		3	60058											
400		3	13250	SF	FIN	TO	AO							
400		1	13251	SF	FIN	TO	GR							

CARRER PRINCESA, 21 - CARRER BOQUER, 8-12 (CIUTAT VELLA, BARCELONA)

INVENTARI DE MATERIAL ARQUEOLÒGIC

U.E.	Núm.	Frag.	Class.	Def.		Tècnica	Decoració		Acabats		Cronologia	Observacions
				Fragm.	Tipo.		Int.	Ext.	Int.	Ext.		
400		5	13310	SF	FIN	TO	AO					Pasta beig
400		2	13310	SF	FIN	TO	AO					
400		1	13312	SF	FIN	TO	AO					
402		5	13250	SF	FIN	TO	AO					
402		1	13250	VO	FIN	TO	AO					
402		1	13250	SF	FIN	TO	GO					
402		1	13258	SF	FIN	TO	AO					
402		1	13258	VO	FIN	TO	AO					
402		1	13262	SF	FIN	TO	BE					
402		1	13304	SF	FIN	TO	AO					

CARRER PRINCESA, 21 - CARRER BOQUER, 8-12 (CIUTAT VELLA, BARCELONA)

INVENTARI DE MATERIAL ARQUEOLÒGIC

U.E.	Núm.	Frag.	Class.	Def.		Tècnica	Decoració		Acabats		Cronologia	Observacions
				Fragm.	Tipo.		Int.	Ext.	Int.	Ext.		
405		2	12053	SF	FIN	TO	AR				AL	
405		1	13104	SF	FIN	TO	AO			VE	VE	
405		1	13200	SF	FIN	TO	AO					Presenta un segell il·legible
405		42	13250	SF	FIN	TO	AO					
405		5	13250	SF	FIN	TO	AO				AL	
405		8	13250	SF	FIN	TO	AO		IN			
405		3	13250	NA	FIN	TO	AO					
405		2	13250	FO	FIN	TO	AO					
405		2	13250	PE	FIN	TO	AO					
405		1	13250	VO	BO	TO	AO					Vora lleugerament sortint i solc sota el llavi: forma Vegas 7.3. (Vegas, 1973,p.34-35)

CARRER PRINCESA, 21 - CARRER BOQUER, 8-12 (CIUTAT VELLA, BARCELONA)

INVENTARI DE MATERIAL ARQUEOLÒGIC

U.E.	Núm.	Frag.	Class.	Def.		Tècnica	Pasta	Decoració		Acabats		Cronologia	Observacions
				Fragm.	Tipo.			Int.	Ext.	Int.	Ext.		
405		1	13250	VO	GET	TO	AO						Conserva l'arrancament de nansa
405		1	13250	VO	BOL	TO	AO						Vora de bol amb el llavi apuntat
405		1	13250	SF	FIN	TO	GO						
405		2	13251	SF	FIN	TO	AR				AL		
405		1	13251	NA	FIN	TO	AR						
405		1	13251	VO	GER	TO	AR						
405		1	13251	SF	FIN	TO	GR						
405		3	13253	SF	FIN	TO	AO				EN		
405		1	13253	VO	BOL	TO	AO				EN		
405		1	13253	PE	FIN	TO	AO						

CARRER PRINCESA, 21 - CARRER BOQUER, 8-12 (CIUTAT VELLA, BARCELONA)

INVENTARI DE MATERIAL ARQUEOLÒGIC

U.E.	Núm.	Frag.	Class.	Def.		Decoració				Acabats		Cronologia	Observacions
				Fragm.	Tipo.	Tècnica	Pasta	Int.	Ext.	Int.	Ext.		
405		2	60058										
407		2	13250	SF	FIN	TO	AO				EN		Engalba marró
407		8	13250	SF	FIN	TO	AO						
407		2	13250	SF	FIN	TO	AO						Pasta beig
407		1	13250	FO	FIN	TO	AO						
407		1	13250	VO	BOL	TO	AO						Llavi recte i sol sota el llavi
407		1	13251	FO	FIN	TO	AO						
407		1	13251	SF	FIN	TO	AO						
407		1	13258	VO	FIN	TO	AO			VE	PC	70/250	OSTIA III.332
407		1	13304	SF	FIN	TO	AO						

CARRER PRINCESA, 21 - CARRER BOQUER, 8-12 (CIUTAT VELLA, BARCELONA)

INVENTARI DE MATERIAL ARQUEOLÒGIC

U.E.	Núm.	Frag.	Class.	Def.			Decoració			Acabats		Cronologia	Observacions
				Fragm.	Tipo.	Tècnica	Pasta	Int.	Ext.	Int.	Ext.		
407		1	30000	PE	COP	ND							Color blau
407		2	60058										
408		2	13106	SF	FIN	TO	AO						
408		1	13115	SF	FIN	TO	AO						
408		1	13121	VO	RIG	TO	AO			VE	VE	370/500	RIGOIR16. Vernís molt deteriorat
408		1	13208	SF	FIN	TO	AO						
408		32	13250	SF	FIN	TO	AO						
408		2	13250	PE	FIN	TO	AO						
408		1	13250	FO	FIN	TO	AO						
408		4	13250	SF	FIN	TO	AO						Pasta beig

CARRER PRINCESA, 21 - CARRER BOQUER, 8-12 (CIUTAT VELLA, BARCELONA)

INVENTARI DE MATERIAL ARQUEOLÒGIC

U.E.	Núm.	Frag.	Class.	Def.		Tècnica	Pasta	Decoració		Acabats		Cronologia	Observacions
				Fragm.	Tipo.			Int.	Ext.	Int.	Ext.		
408		1	13250	VO	GER	TO	AO						
408		1	13250	VO	TAP	TO	AO						Pasta cremada
408		4	13253	SF	FIN	TO	AO				EN		
408		1	13254	SF	FIN	TO	AO				EN		
408		2	13255	SF	FIN	TO	AO				EN		
408		1	13258	SF	FIN	TO	AO				PC		
408		1	13258	FO	FIN	TO	AO						
408		17	13304	SF	FIN	TO	AO						
408		7	13310	SF	FIN	TO	AO						
408		4	13310	SF	FIN	TO	AO						Pasta beig

CARRER PRINCESA, 21 - CARRER BOQUER, 8-12 (CIUTAT VELLA, BARCELONA)

INVENTARI DE MATERIAL ARQUEOLÒGIC

U.E.	Núm.	Frag.	Class.	Def.		Tècnica	Decoració		Acabats		Cronologia	Observacions
				Fragm.	Tipo.		Int.	Ext.	Int.	Ext.		
408		25	13312	SF	FIN	TO	AO				EN	Engalba blanca
408		1	13312	SF	FIN	TO	AO					
408		1	13312	SF	FIN	TO	AO				EN	Engalba blanca
408		1	13312	SF	TAP	TO	AO					
408		7	13313	SF	FIN	TO	AO					
408		4	13313	SF	FIN	TO	AO		AC			
408		1	13313	PI	FIN	TO	AO					
408		1	13313	AN	FIN	TO	AO					
408		1	13313	VO	FIN	TO	AO				S.VI	Tipus cisterna de samos (Nàpols). Remolà, J.A. Uscatescu. A. 1998. Pag 552-563.
408		1	13315	PI	FIN	TO	AO					

CARRER PRINCESA, 21 - CARRER BOQUER, 8-12 (CIUTAT VELLA, BARCELONA)

INVENTARI DE MATERIAL ARQUEOLÒGIC

U.E.	Núm.	Frag.	Class.	Def.		Tècnica	Pasta	Decoració		Acabats		Cronologia	Observacions
				Fragm.	Tipo.			Int.	Ext.	Int.	Ext.		
408		33	60058										
409		8	13250	SF	FIN	TO	AO						
409		3	13250	VO	GER	TO	AO						
409		3	13250	VO	GET	TO	AO						Vaset
409		1	13250	VO	TAP	TO	AO						
409		1	13250	PE	FIN	TO	AO						
409		1	13251	SF	FIN	TO	AO						
409		1	13251	AN	FIN	TO	AO						
409		1	13254	SF	OST	TO	AO					70/200	OSTIA II- 303
409		12	13304	SF	FIN	TO	AO						

CARRER PRINCESA, 21 - CARRER BOQUER, 8-12 (CIUTAT VELLA, BARCELONA)

INVENTARI DE MATERIAL ARQUEOLÒGIC

U.E.	Núm.	Frag.	Class.	Def.		Tècnica	Pasta	Decoració		Acabats		Cronologia	Observacions
				Fragm.	Tipo.			Int.	Ext.	Int.	Ext.		
409		1	13310	SF	FIN	TO	AO						
409		2	30000	SF	FIN	ND							Color blanc
409		1	50005	SF		MO	AO						
411		1	13115	SF	FIN	TO	AO			VE	VE		
411		1	13119	SF	FIN	TO	AO			VE	VE	130/450	
411		1	13208	SF	FIN	TO	AO						
411		28	13250	SF	FIN	TO	AO						
411		2	13250	SF	FIN	TO	AO						Pasta beig
411		3	13250	SF	FIN	TO	AO				AL		
411		1	13250	SF	FIN	TO	AO						Conserva l'arrencament de nansa

CARRER PRINCESA, 21 - CARRER BOQUER, 8-12 (CIUTAT VELLA, BARCELONA)

INVENTARI DE MATERIAL ARQUEOLÒGIC

U.E.	Núm.	Frag.	Class.	Def.		Tècnica	Pasta	Decoració		Acabats		Cronologia	Observacions
				Fragm.	Tipo.			Int.	Ext.	Int.	Ext.		
411		2	13250	PE	FIN	TO	AO						
411		3	13250	NA	FIN	TO	AO						
411		1	13250	VO	GER	TO	AO						
411		1	13250	VO	TAP	TO	AO						
411		4	13253	SF	FIN	TO	AO				EN		
411		7	13254	SF	FIN	TO	AO				EN		
411		2	13255	SF	FIN	TO	AO				EN		
411		4	13258	FO	FIN	TO	AO						
411		1	13258	VO	OST	TO	AO					175/250	OSTIA III.267
411		10	13304	SF	FIN	TO	AO						

CARRER PRINCESA, 21 - CARRER BOQUER, 8-12 (CIUTAT VELLA, BARCELONA)

INVENTARI DE MATERIAL ARQUEOLÒGIC

U.E.	Núm.	Frag.	Class.	Def.		Tècnica	Decoració		Acabats		Cronologia	Observacions	
				Fragm.	Tipo.		Int.	Ext.	Int.	Ext.			
411		2	13310	SF	FIN	TO	AO						
411		1	13310	SF	FIN	TO	AO					Pasta beig	
411		7	13312	SF	FIN	TO	AO				EN	Engalba blanca	
411		5	13312	SF	FIN	TO	AO					Pasta cremada	
411		1	13313	SF	FIN	TO	AO		AC				
411		1	60058										
413		1	13106	VO	DRAG	TO	AO			VE	VE	40/70	Dragendorf 24/25b
413		1	13111	SF	FIN	TO	AO			VE	VE		
413		17	13250	SF	FIN	TO	AO						
413		1	13250	FO	FIN	TO	AO						

CARRER PRINCESA, 21 - CARRER BOQUER, 8-12 (CIUTAT VELLA, BARCELONA)

INVENTARI DE MATERIAL ARQUEOLÒGIC

U.E.	Núm.	Frag.	Class.	Def.		Decoració				Acabats		Cronologia	Observacions	
				Fragm.	Tipo.	Tècnica	Pasta	Int.	Ext.	Int.	Ext.			
413		1	20002		ATI									
413		8	60058											
414		17	13250	SF	FIN	TO	AO							
414		1	13250	VO	GER	TO	AO							
414		2	13251	SF	FIN	TO	AR							
414		1	13251	VO	GER	TO	AR		AC					
414		1	13251	FO	FIN	TO	AR							
414		1	13253	SF	FIN	TO	AO				EN			
414		1	13258	SF	FIN	TO	AO							
414		3	13304	SF	FIN	TO	AO							

CARRER PRINCESA, 21 - CARRER BOQUER, 8-12 (CIUTAT VELLA, BARCELONA)

INVENTARI DE MATERIAL ARQUEOLÒGIC

U.E.	Núm.	Frag.	Class.	Def.			Decoració			Acabats		Cronologia	Observacions
				Fragm.	Tipo.	Tècnica	Pasta	Int.	Ext.	Int.	Ext.		
414		2	13310	SF	FIN	TO	AO						
414		5	13312	SF	FIN	TO	AO						
414		1	15000		PTT	MO	AO						
414		1	30000	SF	FIN	ND							Color blanc
414		1	60058										
415		6	13250	SF	FIN	TO	AO						
415		1	13250	VO	TAP	TO	AO						
415		1	13250	SF	FIN	TO	AO						
415		1	13258	SF	FIN	TO	AO						
415		1	13258	VO	OST.	TO	AO			VE	PC	150/500	Ostia I- 262

CARRER PRINCESA, 21 - CARRER BOQUER, 8-12 (CIUTAT VELLA, BARCELONA)

INVENTARI DE MATERIAL ARQUEOLÒGIC

U.E.	Núm.	Frag.	Class.	Def.		Tècnica	Pasta	Decoració		Acabats		Cronologia	Observacions
				Fragm.	Tipo.			Int.	Ext.	Int.	Ext.		
417		7	13250	SF	FIN	TO	AO						
417		1	13251	SF	FIN	TO	AO						
417		2	13253	SF	FIN	TO	AO						
417		1	13253	VO	AMP	TO	AO						
417		1	13306	SF	FIN	TO	AO						
418		18	13250	SF	FIN	TO	AO						
418		3	13250	SF	FIN	TO	AO				AL		
418		2	13250	SF	FIN	TO	AO		IN				
418		1	13250	PE	FIN	TO	AO						
418		1	13250	FO	FIN	TO	AO						

CARRER PRINCESA, 21 - CARRER BOQUER, 8-12 (CIUTAT VELLA, BARCELONA)

INVENTARI DE MATERIAL ARQUEOLÒGIC

U.E.	Núm.	Frag.	Class.	Def.		Tècnica	Decoració		Acabats		Cronologia	Observacions	
				Fragm.	Tipo.		Int.	Ext.	Int.	Ext.			
418		1	13250	VO	TAP	TO	AO						Imitació d'africana de cuina OSTIA III.372
418		3	13250	VO	AMP	TO	AO						
418		1	13251	SF	FIN	TO	AR						
418		1	13251	NA	FIN	TO	AR						
418		1	13251	SF	FIN	TO	AO				AL		
418		1	13254	SF	FIN	TO	AO						
418		1	13254	PE	FIN	TO	AO						
418		1	13255	SF	FIN	TO	AO						
418		1	13258	VO	OST	TO	AO					70/250	OSTIA III.332
418		1	13310	SF	FIN	TO	AO						

CARRER PRINCESA, 21 - CARRER BOQUER, 8-12 (CIUTAT VELLA, BARCELONA)

INVENTARI DE MATERIAL ARQUEOLÒGIC

U.E.	Núm.	Frag.	Class.	Def.		Tècnica	Decoració		Acabats		Cronologia	Observacions
				Fragm.	Tipo.		Int.	Ext.	Int.	Ext.		
418		1	13310	SF	FIN	TO	AO					Pasta cremada
418		1	13312	SF	FIN	TO	AO				EN	Engalba blanca
418		1	13312	SF	FIN	TO	AO					
418		1	13312	NA	FIN	TO	AO					
424		2	13250	SF	FIN	TO	AO					
424		1	13251	SF	FIN	TO	AR					
424		1	13251	SF	FIN	TO	GR					
424		1	13258	FO	FIN	TO	AO					
424		1	13258	VO	OST	TO	AO				PC 175/250	Ostia III-267
424		1	13310	SF	FIN	TO	AO					

CARRER PRINCESA, 21 - CARRER BOQUER, 8-12 (CIUTAT VELLA, BARCELONA)

INVENTARI DE MATERIAL ARQUEOLÒGIC

U.E.	Núm.	Frag.	Class.	Def.			Decoració			Acabats		Cronologia	Observacions
				Fragm.	Tipo.	Tècnica	Pasta	Int.	Ext.	Int.	Ext.		
424		6	13312	SF	FIN	TO	AO				EN		Engalba blanca
424		1	13313	SF	FIN	TO	AO						
424		3	13313	SF	FIN	TO	AO		AC				
424		1	13319	SF	FIN	TO	AO				VE		És un fragment molt rodat. No es pot identificar amb precisió
424		1	13320	SF	FIN	TO	AO						
424		2	30000	VO	COP	ND							Color blanc
424		1	30000	SF	FIN	ND							Color blanc
424		6	60058										
426		2	13116	SF	FIN	TO	AO			VE	VE		
426		5	13250	SF	FIN	TO	AO						

CARRER PRINCESA, 21 - CARRER BOQUER, 8-12 (CIUTAT VELLA, BARCELONA)

INVENTARI DE MATERIAL ARQUEOLÒGIC

U.E.	Núm.	Frag.	Class.	Def.			Decoració			Acabats		Cronologia	Observacions
				Fragm.	Tipo.	Tècnica	Pasta	Int.	Ext.	Int.	Ext.		
427		1	13116	SF	FIN	TO	AO			VE	VE		
427		1	13119	SF	FIN	TO	AO			VE	VE		
427		4	13250	SF	FIN	TO	AO						
427		1	13250	SF	FTA	TO	AO				ES		
427		1	13250	VO	GIB	TO	AO						
427		1	13250	PE	FIN	TO	AO						
427		1	13250	NA	GET	TO	AO						
427		3	13250	SF	FIN	TO	GO						
427		1	13251	SF	FIN	TO	GR						
427		1	13251	FO	FIN	TO	GR						

CARRER PRINCESA, 21 - CARRER BOQUER, 8-12 (CIUTAT VELLA, BARCELONA)

INVENTARI DE MATERIAL ARQUEOLÒGIC

U.E.	Núm.	Frag.	Class.	Def.		Tècnica	Decoració		Acabats		Cronologia	Observacions
				Fragm.	Tipo.		Pasta	Int.	Ext.	Int.		
427		1	13310	SF	FIN	TO	AO					Pasta beig
427		7	13312	SF	FIN	TO	AO				EN	Engalba blanca
427		5	13313	SF	FIN	TO	AO					
427		3	13313	SF	FIN	TO	AO		AC			
427		4	13313	SF	FIN	TO	AO					
427		1	13320	VO	FIN	MA	GO					
427		3	60058									
428		3	13111	SF	FIN	TO	AO			VE	VE	
428		2	13116	SF	FIN	TO	AO			VE	VE	
428		37	13250	SF	FIN	TO	AO					

CARRER PRINCESA, 21 - CARRER BOQUER, 8-12 (CIUTAT VELLA, BARCELONA)

INVENTARI DE MATERIAL ARQUEOLÒGIC

U.E.	Núm.	Frag.	Class.	Def.		Tècnica	Decoració		Acabats		Cronologia	Observacions	
				Fragm.	Tipo.		Int.	Ext.	Int.	Ext.			
428		1	13250	SF	FIN	TO	AO				AL		
428		1	13250	VO	GER	TO	AO					Pasta beig	
428		1	13250	PE	FIN	TO	AO						
428		4	13251	SF	FIN	TO	GR						
428		5	13253	SF	FIN	TO	AO				EN		
428		1	13254	SF	FIN	TO	AO				EN		
428		2	13255	SF	FIN	TO	AO				EN		
428		1	13255	NA	FIN	TO	AO			EN	EN		
428		2	13258	SF	FIN	TO	AO			VE	PC		
428		2	13258	VO	OST	TO	AO					150/450	OSTIA I- 261

CARRER PRINCESA, 21 - CARRER BOQUER, 8-12 (CIUTAT VELLA, BARCELONA)

INVENTARI DE MATERIAL ARQUEOLÒGIC

U.E.	Núm.	Frag.	Class.	Def.			Decoració			Acabats			Cronologia	Observacions
				Fragm.	Tipo.	Tècnica	Pasta	Int.	Ext.	Int.	Ext.	Int.		
428		9	13304	SF	FIN	TO	AO							
428		2	13310	SF	FIN	TO	AO							
428		2	13310	SF	FIN	TO	AO							Pasta beig
428		1	13310	VO	PASC	TO	AO					-50/50		Pascual 1
428		14	13312	SF	FIN	TO	AO				EN			Engalbe blanca
428		1	13405	VO	BO	TL	GR		PE					Forma semblant a B-15, Macias, 1999, p.59, làm.4.
428		1	13405	VO	FIN	TL	GR							
428		1	30000	SF	FIN	ND								Color blanc
428		1	50003											Color blanc
429		1	13106	SF	FIN	TO	AO		MO	VE	VE			

CARRER PRINCESA, 21 - CARRER BOQUER, 8-12 (CIUTAT VELLA, BARCELONA)

INVENTARI DE MATERIAL ARQUEOLÒGIC

U.E.	Núm.	Frag.	Class.	Def.			Decoració			Acabats		Cronologia	Observacions
				Fragm.	Tipo.	Tècnica	Pasta	Int.	Ext.	Int.	Ext.		
429		1	13108	SF	FIN	TO	AO		MO	VE	VE		
429		1	13111	PE	FIN	TO	AO			VE	VE		
429		1	13115	VO	H.	TO	AO			VE	VE	325/400	Hayes 61 A
429		2	13116	SF	FIN	TO	AO			VE	VE		
429		36	13250	SF	FIN	TO	AO						
429		3	13250	SF	FIN	TO	AO						Pasta beig
429		3	13250	NA	FIN	TO	AO						
429		1	13250	VO	FIN	TO	AO						
429		26	13251	SF	FIN	TL	GR						
429		2	13255	SF	FIN	TO	AO				EN		

CARRER PRINCESA, 21 - CARRER BOQUER, 8-12 (CIUTAT VELLA, BARCELONA)

INVENTARI DE MATERIAL ARQUEOLÒGIC

U.E.	Núm.	Frag.	Class.	Def.		Decoració				Acabats		Cronologia	Observacions
				Fragm.	Tipo.	Tècnica	Pasta	Int.	Ext.	Int.	Ext.		
429		5	13258	SF	FIN	TO	AO			VE	PC		
429		1	13258	VO	LAMB	TO	AO			VE	VE	150/220	Lamboblia 10 A
429		1	13258	VO	LAMB	TO	AO			VE	PC	70/150	Lamboblia 10 B
429		1	13258	VO	PAT	TO	AO						Pasta rosada, procedència africana, amb desgreixant fi, abundant de quars blanc, algun de tamany gran
429		1	13258	VO	OST.	TO	AO			VE	PC	90/150	Ostia III- 324
429		1	13258	VO	FIN	TO	AO				PC		
429		1	13258	VO	OST.	TO	AO				PC	175/250	Ostia III- 267 B
429		43	13304	SF	FIN	TO	AO						
429		1	13306	SF	FIN	TO	AO						
429		3	13310	SF	FIN	TO	AO						Pasta beig

CARRER PRINCESA, 21 - CARRER BOQUER, 8-12 (CIUTAT VELLA, BARCELONA)

INVENTARI DE MATERIAL ARQUEOLÒGIC

U.E.	Núm.	Frag.	Class.	Def.		Tècnica	Pasta	Decoració		Acabats		Cronologia	Observacions
				Fragm.	Tipo.			Int.	Ext.	Int.	Ext.		
429		8	13310	SF	FIN	TO	AO						
429		2	13310	NA	FIN	TO	AO						
429		1	13310	VO	DRES	TO	AO					-25/100	Dressel 2/4
429		1	13310	SF	FIN	TO	AO						Passada de cocció, cremada
429		32	13312	SF	FIN	TO	AO				EN		Engalba blanca
429		7	13313	SF	FIN	TO	AO						
429		5	13313	SF	FIN	TO	AO		AC				
429		1	13320	SF	FIN	MA	GO						
429		1	13405	FO	FIN	TL	GR						
429		3	13405	VO	OLL	TL	GR						Olla de llavi i pla, lleugerament apuntat, amb un encaix per tapadora

CARRER PRINCESA, 21 - CARRER BOQUER, 8-12 (CIUTAT VELLA, BARCELONA)

INVENTARI DE MATERIAL ARQUEOLÒGIC

U.E.	Núm.	Frag.	Class.	Def.			Decoració		Acabats		Cronologia	Observacions
				Fragm.	Tipo.	Tècnica	Pasta	Int.	Ext.	Int.		
429		1	15000	SF	AND	TO	AO					Fet en ceràmica local, tarraconesa, possible
429		2	20002		CLA							
429		1	30000	FO	FIN	ND						Color blau
429		1	30000	FO	FIN	ND						Color groc
429		17	30000	SF	FIN	ND						Color blau
429		10	30000	SF	FIN	ND						Color groc
429		2	30000	SF	FIN	ND						Color blanc
429		1	30000	PE	COP	ND						Color groc
429		4	30000	VO	COP	ND						Color blanc
429		1	30000	BE	GER	ND						Color blanc

CARRER PRINCESA, 21 - CARRER BOQUER, 8-12 (CIUTAT VELLA, BARCELONA)

INVENTARI DE MATERIAL ARQUEOLÒGIC

U.E.	Núm.	Frag.	Class.	Def.		Decoració				Acabats		Cronologia	Observacions
				Fragm.	Tipo.	Tècnica	Pasta	Int.	Ext.	Int.	Ext.		
429		1	50005	SF	FIN	MO	GO						
429		1	50015	SF	FIN	MO	GO						
429		4	60054										
429		51	60058										
431		4	13250	VO	TAP	TO	AO						
431		8	13250	VO	GER	TO	AO						
431		3	13250	NA	FIN	TO	AO						
431		6	13250	FO	FIN	TO	AO						
431		2	13250	VO	BO	TO	AO						
431		1	13250	AG	TAP	TO	AO						

CARRER PRINCESA, 21 - CARRER BOQUER, 8-12 (CIUTAT VELLA, BARCELONA)

INVENTARI DE MATERIAL ARQUEOLÒGIC

U.E.	Núm.	Frag.	Class.	Def.		Tècnica	Pasta	Decoració		Acabats		Cronologia	Observacions
				Fragm.	Tipo.			Int.	Ext.	Int.	Ext.		
431		3	13250	VO	GET	TO	AO						Petit vaset
431		2	13250	SF	FIN	TO	AO		IN				
431		32	13250	SF	FIN	TO	AO						
431		1	13250	SF	FIN	TO	AO						Pasta beig
431		1	13250	SF	FIN	TO	AO						Amb un fragment de metall enganxat
431		1	13251	SF	FIN	TL	GR						
431		1	13251	NA	FIN	TO	AR						
431		2	13251	VO	GER	TO	AR						
431		4	13251	VO	AMP	TO	AR						
431		3	13251	VO	TAP	TO	AR						

CARRER PRINCESA, 21 - CARRER BOQUER, 8-12 (CIUTAT VELLA, BARCELONA)

INVENTARI DE MATERIAL ARQUEOLÒGIC

U.E.	Núm.	Frag.	Class.	Def.		Tècnica	Pasta	Decoració		Acabats		Cronologia	Observacions
				Fragm.	Tipo.			Int.	Ext.	Int.	Ext.		
431		2	13251	SF	FIN	TO	AR		IN				
431		1	13251	AN	FIN	TO	AR						
431		13	13251	SF	FIN	TO	AR						
431		1	13254	SF	FIN	TO	AO				EN		
431		1	13255	VO	GER	TO	AO				EN		
431		2	13255	SF	FIN	TO	AO				EN		
431		1	13255	NA	FIN	TO	AO			EN	EN		
431		7	13304	SF	FIN	TO	AO						
431		1	13310	SF	FIN	TO	AO						Pasta beig
431		1	13310	SF	FIN	TO	AO						

CARRER PRINCESA, 21 - CARRER BOQUER, 8-12 (CIUTAT VELLA, BARCELONA)

INVENTARI DE MATERIAL ARQUEOLÒGIC

U.E.	Núm.	Frag.	Class.	Def.		Decoració				Acabats		Cronologia	Observacions	
				Fragm.	Tipo.	Tècnica	Pasta	Int.	Ext.	Int.	Ext.			
431		1	13310	SF	FIN	TO	AO							Passada de cocció
431		1	20001		CLA									
431		4	20001		ATI									
431		1	20002		ATI									
431		1	20002		CLA									
432		1	13111	VO	FIN	TO	AO			VE	VE			
432		1	13250	VO	BO	TO	AO							Pasta beig
432		2	13250	VO	TAP	TO	AO							Imitació de formes de tapadores d'africana de cuina
432		4	13250	SF	FIN	TO	AO							Pasta beig
432		3	13250	SF	FIN	TO	AO							

CARRER PRINCESA, 21 - CARRER BOQUER, 8-12 (CIUTAT VELLA, BARCELONA)

INVENTARI DE MATERIAL ARQUEOLÒGIC

U.E.	Núm.	Frag.	Class.	Def.		Tècnica	Pasta	Decoració		Acabats		Cronologia	Observacions
				Fragm.	Tipo.			Int.	Ext.	Int.	Ext.		
432		4	13304	SF	FIN	TO	AO						
432		2	13310	NA	FIN	TO	AO						
432		1	13310	AN	FIN	TO	AO						
432		2	13310	VO	PASC	TO	AO					-50/50	Pascual 1
432		22	13310	SF	FIN	TO	AO						Pasta beig
432		1	13310	SF	FIN	TO	AO						Passada de cocció, cremada
432		25	13310	SF	FIN	TO	AO						
432		5	15000	ER									
432		1	30000	VO	COP	ND							Color blanc
432		8	50015	SF	FIN	MO	GO						

CARRER PRINCESA, 21 - CARRER BOQUER, 8-12 (CIUTAT VELLA, BARCELONA)

INVENTARI DE MATERIAL ARQUEOLÒGIC

U.E.	Núm.	Frag.	Class.	Def.			Decoració			Acabats		Cronologia	Observacions
				Fragm.	Tipo.	Tècnica	Pasta	Int.	Ext.	Int.	Ext.		
434		1	13106	SF	FIN	TO	AO			VE	VE		
434		1	13106	FO	FIN	TO	AO			VE	VE		
434		1	13111	FO	FIN	TO	AO			VE	VE		
434		1	13119	SF	FIN	TO	AO			VE	VE		
434		13	13250	SF	FIN	TO	AO						
434		7	13250	SF	FIN	TO	AO				AL		
434		1	13250	VO	OLL	TO	BE						
434		1	13250	NA	FIN	TO	AO						
434		1	13250	NA	FIN	TO	AO						Passada de cocció, cremada
434		2	13250	PE	FIN	TO	AO						

CARRER PRINCESA, 21 - CARRER BOQUER, 8-12 (CIUTAT VELLA, BARCELONA)

INVENTARI DE MATERIAL ARQUEOLÒGIC

U.E.	Núm.	Frag.	Class.	Def.			Decoració			Acabats		Cronologia	Observacions
				Fragm.	Tipo.	Tècnica	Pasta	Int.	Ext.	Int.	Ext.		
434		2	13251	SF	FIN	TL	GR						
434		4	13251	SF	FIN	TO	AR						
434		4	13258	SF	FIN	TO	AO			VE	PC		
434		2	13258	FO	FIN	TO	AO				PC		
434		1	13258	VO	LAMB	TO	AO			VE	VE	150/220	Lamboglia 10 A
434		17	13304	SF	FIN	TO	AO						
434		2	13306	SF	FIN	TO	AO						
434		12	13310	SF	FIN	TO	AO						
434		2	13310	SF	FIN	TO	AO						
434		11	13312	SF	FIN	TO	AO				EN		Engalba blanca

CARRER PRINCESA, 21 - CARRER BOQUER, 8-12 (CIUTAT VELLA, BARCELONA)

INVENTARI DE MATERIAL ARQUEOLÒGIC

U.E.	Núm.	Frag.	Class.	Def.		Decoració				Acabats		Cronologia	Observacions
				Fragm.	Tipo.	Tècnica	Pasta	Int.	Ext.	Int.	Ext.		
434		16	13313	SF	FIN	TO	AO						
434		1	20005		ATI								
434		1	30000	SF	FIN	ND							Color groc
434		1	30000	SF	FIN	ND							Color blau
437		1	13104	SF	FIN	TO	AO			VE	VE		
437		7	13250	SF	FIN	TO	AO						
437		1	13250	VO	GER	TO	AO						
437		1	13250	FO	FIN	TO	AO						
437		1	13251	SF	FIN	TL	GR						
437		1	13251	SF	FIN	TL	GR				AL		

CARRER PRINCESA, 21 - CARRER BOQUER, 8-12 (CIUTAT VELLA, BARCELONA)

INVENTARI DE MATERIAL ARQUEOLÒGIC

U.E.	Núm.	Frag.	Class.	Def.		Tècnica	Pasta	Decoració		Acabats		Cronologia	Observacions
				Fragm.	Tipo.			Int.	Ext.	Int.	Ext.		
437		1	13251	SF	FIN	TL	BE						
437		5	13253	SF	FIN	TO	AO				EN		
437		1	13255	SF	FIN	TO	AO				EN		
437		5	13304	SF	FIN	TO	AO						
437		1	13310	SF	FIN	TO	AO						
437		10	13312	SF	FIN	TO	AO				EN		Engalba blanca
437		2	13313	SF	FIN	TO	AO						
437		1	20002		ATI								
439		7	12053	SF	FIM	TO	AR				ES		
439		1	13106	PE	FIN	TO	AO			VE	VE		

CARRER PRINCESA, 21 - CARRER BOQUER, 8-12 (CIUTAT VELLA, BARCELONA)

INVENTARI DE MATERIAL ARQUEOLÒGIC

U.E.	Núm.	Frag.	Class.	Def.		Tècnica	Pasta	Decoració		Acabats		Cronologia	Observacions
				Fragm.	Tipo.			Int.	Ext.	Int.	Ext.		
439		1	13108	VO	DRAG	TO	AO		RO	VE	VE	50/150	Dragendorf 24/25
439		2	13108	SF	FIN	TO	AO			VE	VE		
439		3	13111	SF	FIN	TO	AO			VE	VE		
439		1	13111	VO	FIN	TO	AO			VE	VE		
439		1	13112	VO	H.	TO	AO			VE	VE	100/200	Hayes 3 a
439		1	13114	SF	FIN	TO	AO			VE	VE		
439		134	13250	SF	FIN	TO	AO						
439		34	13250	SF	FIN	TO	AO				AL		
439		11	13250	SF	FIN	TO	AO		IN				
439		9	13250	SF	FIN	TO	AO						Pasta beig

CARRER PRINCESA, 21 - CARRER BOQUER, 8-12 (CIUTAT VELLA, BARCELONA)

INVENTARI DE MATERIAL ARQUEOLÒGIC

U.E.	Núm.	Frag.	Class.	Def.		Tècnica	Pasta	Decoració		Acabats		Cronologia	Observacions
				Fragm.	Tipo.			Int.	Ext.	Int.	Ext.		
439		9	13250	VO	GER	TO	AO						
439		8	13250	VO	AMP	TO	AO						
439		1	13250	VO	TAP	TO	AO						
439		4	13250	VO	BO	TO	AO						
439		3	13250	VO	GER	TO	AO						Pasta beig
439		1	13250	VO	AMP	TO	AO						Pasta beig
439		1	13250	VO	GER	TO	AO						Pasta cremada
439		3	13250	AN	FIN	TO	AO						
439		5	13250	NA	GET	TO	AO						
439		6	13250	NA	GER	TO	AO						

CARRER PRINCESA, 21 - CARRER BOQUER, 8-12 (CIUTAT VELLA, BARCELONA)

INVENTARI DE MATERIAL ARQUEOLÒGIC

U.E.	Núm.	Frag.	Class.	Def.		Tècnica	Pasta	Decoració		Acabats		Cronologia	Observacions
				Fragm.	Tipo.			Int.	Ext.	Int.	Ext.		
439		12	13250	PE	FIN	TO	AO						
439		4	13250	FO	FIN	TO	AO						
439		1	13250	VO	FIN	TO	AO		IN				
439		1	13250	VO	TAP	TO	AO						Imitació en pasta comuna local de la forma Ostia III- 332 de ceràmica de cuina africana
439		2	13251	FO	FIN	TO	AR						
439		19	13251	SF	FIN	TO	AR						
439		3	13251	VO	GER	TO	AR						
439		4	13251	SF	FIN	TO	AR						Pasta cremada
439		22	13253	SF	FIN	TO	AO				EN		
439		32	13254	SF	FIN	TO	AO				EN		

CARRER PRINCESA, 21 - CARRER BOQUER, 8-12 (CIUTAT VELLA, BARCELONA)

INVENTARI DE MATERIAL ARQUEOLÒGIC

U.E.	Núm.	Frag.	Class.	Def.		Tècnica	Pasta	Decoració		Acabats		Cronologia	Observacions
				Fragm.	Tipo.			Int.	Ext.	Int.	Ext.		
439		4	13254	NA	FIN	TO	AO				EN		
439		1	13254	FO	FIN	TO	AO				EN		
439		4	13254	VO	GER	TO	AO				EN		
439		18	13255	SF	FIN	TO	AO				EN		
439		5	13255	VO	GER	TO	AO				EN		
439		5	13255	VO	GER	TO	AO				EN		
439		1	13255	PE	FIN	TO	AO				EN		
439		1	13255	FO	FIN	TO	AO				EN		
439		1	13258	SF	GER	TO	AO						Ceràmica comuna africana de pasta rosada
439		7	13258	SF	FIN	TO	AO						

CARRER PRINCESA, 21 - CARRER BOQUER, 8-12 (CIUTAT VELLA, BARCELONA)

INVENTARI DE MATERIAL ARQUEOLÒGIC

U.E.	Núm.	Frag.	Class.	Def.		Tècnica	Decoració			Acabats		Cronologia	Observacions
				Fragm.	Tipo.		Pasta	Int.	Ext.	Int.	Ext.		
439		7	13258	SF	FIN	TO	AO			VE	PC		
439		2	13258	VO	OST.	TO	AO			VE	PC	70/250	Ostia III- 332
439		1	13258	VO	OST.	TO	AO				VE		Ostia III- 332
439		36	13304	SF	FIN	TO	AO						
439		6	13304	SF	FIN	TO	AO		PE				Pasta blanca, decoració pentinada
439		3	13306	SF	FIN	TO	AO						
439		4	13310	SF	FIN	TO	AO						
439		2	13310	SF	FIN	TO	AO						Pasta beig
439		1	13310	VO	DRES	TO	AO					-25/100	Dressel 2/4
439		1	13310	PI	FIN	TO	AO						

CARRER PRINCESA, 21 - CARRER BOQUER, 8-12 (CIUTAT VELLA, BARCELONA)

INVENTARI DE MATERIAL ARQUEOLÒGIC

U.E.	Núm.	Frag.	Class.	Def.		Decoració				Acabats		Cronologia	Observacions
				Fragm.	Tipo.	Tècnica	Pasta	Int.	Ext.	Int.	Ext.		
439		27	13312	SF	FIN	TO	AO				EN		
439		1	20001		MON								
439		2	30000	SF	FIN	ND							Color blanc
439		2	60054										
439		7	60054										
440		2	60058										
441		1	13111	VO	H.	TO	AO		RO	VE	VE	100/160	Hayes 9a
441		1	13111	VO	H.	TO	AO			VE	VE	150/200	Hayes 9b
441		18	13250	SF	FIN	TO	AO						
441		1	13250	VO	BO	TO	AO						

CARRER PRINCESA, 21 - CARRER BOQUER, 8-12 (CIUTAT VELLA, BARCELONA)

INVENTARI DE MATERIAL ARQUEOLÒGIC

U.E.	Núm.	Frag.	Class.	Def.		Tècnica	Decoració			Acabats		Cronologia	Observacions
				Fragm.	Tipo.		Int.	Ext.	Int.	Ext.	Pasta		
441		1	13251	SF	FIN	TO	AR				AL		
441		9	13254	SF	FIN	TO	AO				EN		
441		1	13258	VO	OST.	TO	AO				PC	100/400	
441		2	13258	VO	OST.	TO	AO				PC	70/250	Ostia III- 332
441		3	13258	FO	FIN	TO	AO						
441		2	13258	SF	FIN	TO	AO						
441		53	13304	SF	FIN	TO	AO						Amb restes de morter , perquè prodeceixen del desmuntatge d'un paviment d'Opus signinum
441		1	13315	PI	FIN	TO	AO						
442		3	12053	SF	FIN	TO	BE				AL		
442		2	13106	SF	FIN	TO	AO			VE	VE		

CARRER PRINCESA, 21 - CARRER BOQUER, 8-12 (CIUTAT VELLA, BARCELONA)

INVENTARI DE MATERIAL ARQUEOLÒGIC

U.E.	Núm.	Frag.	Class.	Def.		Tècnica	Pasta	Decoració		Acabats		Cronologia	Observacions
				Fragm.	Tipo.			Int.	Ext.	Int.	Ext.		
442		1	13115	VO	H.	TO	AO			VE	VE	320/400	Hayes 61 A
442		159	13250	SF	FIN	TO	AO						
442		12	13250	SF	FIN	TO	AO		IN				
442		18	13250	SF	FIN	TO	AO				AL		
442		5	13250	SF	FIN	TO	AO						Pasta beig
442		3	13250	NA	FIN	TO	AO						
442		1	13250	AN	FIN	TO	AO						
442		4	13250	FO	FIN	TO	AO						
442		3	13250	PE	FIN	TO	AO						
442		1	13250	AG	FIN	TO	AO						

CARRER PRINCESA, 21 - CARRER BOQUER, 8-12 (CIUTAT VELLA, BARCELONA)

INVENTARI DE MATERIAL ARQUEOLÒGIC

U.E.	Núm.	Frag.	Class.	Def.		Tècnica	Pasta	Decoració		Acabats		Cronologia	Observacions
				Fragm.	Tipo.			Int.	Ext.	Int.	Ext.		
442		13	13250	VO	GER	TO	AO						
442		1	13250	BE	GER	TO	AO						
442		8	13250	VO	AMP	TO	AO						
442		1	13250	VO	TAP	TO	AO						
442		2	13250	VO	GET	TO	AO						Petit vaset
442		17	13251	SF	FIN	TO	GR						
442		1	13251	SF	FIN	TO	AR						
442		1	13251	VO	OLL	TO	AR						
442		3	13251	FO	FIN	TO	AR						
442		1	13251	VO	GET	TO	AR						Petit vaset

CARRER PRINCESA, 21 - CARRER BOQUER, 8-12 (CIUTAT VELLA, BARCELONA)

INVENTARI DE MATERIAL ARQUEOLÒGIC

U.E.	Núm.	Frag.	Class.	Def.		Decoració				Acabats		Cronologia	Observacions
				Fragm.	Tipo.	Tècnica	Pasta	Int.	Ext.	Int.	Ext.		
442		7	13253	SF	FIN	TO	AO				EN		
442		2	13254	SF	FIN	TO	AO				EN		
442		3	13254	VO	GER	TO	AO				EN		
442		17	13255	SF	FIN	TO	AO				EN		
442		5	13255	VO	GER	TO	AO				EN		
442		1	13258	SF	FIN	TO	AO			VE			
442		1	13258	VO	OST.	TO	AO			VE	PC	70/250	Ostia III- 267
442		1	13258	VO	OST.	TO	AO				PC	70/250	Ostia III- 267
442		9	13304	SF	FIN	TO	AO						
442		1	13304	NA	FIN	TO	AO						

CARRER PRINCESA, 21 - CARRER BOQUER, 8-12 (CIUTAT VELLA, BARCELONA)

INVENTARI DE MATERIAL ARQUEOLÒGIC

U.E.	Núm.	Frag.	Class.	Def.		Tècnica	Decoració		Acabats		Cronologia	Observacions	
				Fragm.	Tipo.		Int.	Ext.	Int.	Ext.			
442		3	13310	SF	FIN	TO	AO						
442		6	13310	SF	FIN	TO	AO					Pasta beig	
442		3	13312	SF	FIN	TO	AO						
442		2	20002		ATI								
442		3	40009		PLC								
442		1	60054										
442		4	60058										
443		2	13106	VO	DRES	TO	AO			VE	VE	80/120	Dressel 27c
443		1	13106	VO	DRES	TO	AO			VE	VE		
443		2	13111	SF	FIN	TO	AO						

CARRER PRINCESA, 21 - CARRER BOQUER, 8-12 (CIUTAT VELLA, BARCELONA)

INVENTARI DE MATERIAL ARQUEOLÒGIC

U.E.	Núm.	Frag.	Class.	Def.		Tècnica	Pasta	Decoració		Acabats		Cronologia	Observacions
				Fragm.	Tipo.			Int.	Ext.	Int.	Ext.		
443		22	13250	SF	FIN	TO	AO						Pasta beig
443		337	13250	SF	FIN	TO	AO						
443		50	13250	SF	FIN	TO	AO				AL		
443		19	13250	SF	FIN	TO	AO		IN				
443		4	13250	NA	GER	TO	AO						
443		5	13250	VO	GER	TO	AO						Amb nansa
443		1	13250	CO	GER	TO	AO						
443		21	13250	VO	GER	TO	AO						
443		16	13250	VO	AMP	TO	AO						
443		16	13250	VO	FIN	TO	AO						

CARRER PRINCESA, 21 - CARRER BOQUER, 8-12 (CIUTAT VELLA, BARCELONA)

INVENTARI DE MATERIAL ARQUEOLÒGIC

U.E.	Núm.	Frag.	Class.	Def.		Tècnica	Pasta	Decoració		Acabats		Cronologia	Observacions
				Fragm.	Tipo.			Int.	Ext.	Int.	Ext.		
443		3	13250	VO	TAP	TO	AO						
443		7	13250	VO	GET	TO	AO						Petits vasets
443		6	13250	FO	FIN	TO	AO						
443		7	13250	PE	FIN	TO	AO						
443		4	13250	SF	FIN	TL	GO						
443		1	13250	VO	BOL	TO	AO		AC				Bol vora entrant, amb llavi engruixit, i girat lleugerament cap a l'exterior, i sota decoració acanalada
443		29	13251	SF	FIN	TO	AR						
443		1	13251	SF	FIN	TO	AR				AL		
443		5	13251	VO	AMP	TO	AR						
443		2	13251	VO	TAP	TO	AR						

CARRER PRINCESA, 21 - CARRER BOQUER, 8-12 (CIUTAT VELLA, BARCELONA)

INVENTARI DE MATERIAL ARQUEOLÒGIC

U.E.	Núm.	Frag.	Class.	Def.		Tècnica	Pasta	Decoració		Acabats		Cronologia	Observacions
				Fragm.	Tipo.			Int.	Ext.	Int.	Ext.		
443		2	13251	NA	FIN	TO	AR						
443		1	13251	VO	GET	TO	AR						
443		1	13251	AG	TAP	TO	AR						
443		5	13251	SF	FIN	TL	GR						
443		17	13253	SF	FIN	TO	AO				EN		
443		1	13253	VO	GET	TO	AO				EN		
443		6	13254	VO	GER	TO	AO				EN		
443		6	13254	PE	FIN	TO	AO				EN		
443		3	13254	NA	FIN	TO	AO				EN		
443		39	13254	SF	FIN	TO	AO				EN		

CARRER PRINCESA, 21 - CARRER BOQUER, 8-12 (CIUTAT VELLA, BARCELONA)

INVENTARI DE MATERIAL ARQUEOLÒGIC

U.E.	Núm.	Frag.	Class.	Def.		Tècnica	Decoració			Acabats		Cronologia	Observacions
				Fragm.	Tipo.		Int.	Ext.	Int.	Ext.			
443		23	13255	SF	FIN	TO	AO				EN		
443		2	13255	PE	FIN	TO	AO				EN		
443		1	13255	FO	FIN	TO	AO		IN		EN		
443		4	13255	VO	GER	TO	AO				EN		
443		5	13258	SF	FIN	TO	AO			VE	PC		
443		1	13258	FO	FIN	TO	AO			VE			
443		2	13258	VO	OST.	TO	AO				VE	70/250	Ostia III- 332
443		1	13258	VO	OST.	TO	AO			VE	PC	150/220	Lamboglia 10 A
443		14	13300	SF	FIN	TO	AO		PE				Pasta blanca
443		1	13300	SF	FIN	TO	AO						

CARRER PRINCESA, 21 - CARRER BOQUER, 8-12 (CIUTAT VELLA, BARCELONA)

INVENTARI DE MATERIAL ARQUEOLÒGIC

U.E.	Núm.	Frag.	Class.	Def.		Tècnica	Decoració		Acabats		Cronologia	Observacions
				Fragm.	Tipo.		Int.	Ext.	Int.	Ext.		
443		25	13304	SF	FIN	TO	AO					
443		5	13306	SF	FIN	TO	AO					
443		6	13310	SF	FIN	TO	AO					
443		3	13310	SF	FIN	TO	AO					Pasta beig
443		1	20001	SF	ATI	FS						
443		5	20002		CLA							
443		1	20002		ATI							
443		4	30000	SF	FIN	ND						Color blanc
443		1	30003	ER								
443		1	40001		ASC							

CARRER PRINCESA, 21 - CARRER BOQUER, 8-12 (CIUTAT VELLA, BARCELONA)

INVENTARI DE MATERIAL ARQUEOLÒGIC

U.E.	Núm.	Frag.	Class.	Def.		Decoració				Acabats		Cronologia	Observacions	
				Fragm.	Tipo.	Tècnica	Pasta	Int.	Ext.	Int.	Ext.			
443		1	50003											Color vermell
443		1	60054											
443		8	60058											
444		1	13108	SF	FIN	TO	AO			VE	VE			
444		2	13111	SF	FIN	TO	AO			VE	VE			
444		1	13114	SF	FIN	TO	AO		RO	VE	VE			
444		1	13114	SF	FIN	TO	AO			VE	VE			
444		2	13115	SF	FIN	TO	AO			VE	VE			
444		1	13116	SF	FIN	TO	AO			VE	VE			
444		1	13120	VO	RIG.	TO	AR			VE	VE	370/500		Rigoir 3 a. Decoració i vernís molt malmès

CARRER PRINCESA, 21 - CARRER BOQUER, 8-12 (CIUTAT VELLA, BARCELONA)

INVENTARI DE MATERIAL ARQUEOLÒGIC

U.E.	Núm.	Frag.	Class.	Def.		Tècnica	Pasta	Decoració		Acabats		Cronologia	Observacions
				Fragm.	Tipo.			Int.	Ext.	Int.	Ext.		
444		2	13208	SF	FIN	MO	AO				VE		
444		47	13250	SF	FIN	TO	AO						
444		9	13250	SF	FIN	TO	AO						Pasta beig
444		2	13250	FO	FIN	TO	AO						
444		3	13250	NA	FIN	TO	AO						
444		2	13250	VO	AMP	TO	AO						
444		1	13250	VO	AMP	TO	AO						Pasta beig
444		1	13253	VO	AMP	TO	AO				EN		Engalbe blanca
444		2	13258	SF	FIN	TO	AO			VE	PC		Pasta rosada
444		1	13258	FO	FIN	TO	AO			VE	PC		

CARRER PRINCESA, 21 - CARRER BOQUER, 8-12 (CIUTAT VELLA, BARCELONA)

INVENTARI DE MATERIAL ARQUEOLÒGIC

U.E.	Núm.	Frag.	Class.	Def.		Decoració				Acabats		Cronologia	Observacions
				Fragm.	Tipo.	Tècnica	Pasta	Int.	Ext.	Int.	Ext.		
444		1	13258	VO	LAMB	TO	AO			VE	VE	150/250	Lamboglia 9 b
444		1	13258	VO	LAMB	TO	AO			VE	PC	150/220	Pasta rosada. Lamboglia 10 A
444		1	13258	VO	OST.	TO	AO				VE	70/250	Pasta rosada. Ostia III- 332
444		1	13261	VO	LAMB	TO	AO			PC	PC		Imitació en pasta local, de la forma de cuina africana Lamboglia 9 b
444		50	13300	SF	FIN	TO	AO						
444		3	13300	NA	FIN	TO	AO						
444		2	13300	AN	FIN	TO	AO						
444		5	13306	SF	FIN	TO	AO						Pasta cremada
444		1	13310	VO	DRES	TO	AO					-25/100	Dressel 2/4
444		15	13310	SF	FIN	TO	AO						

CARRER PRINCESA, 21 - CARRER BOQUER, 8-12 (CIUTAT VELLA, BARCELONA)

INVENTARI DE MATERIAL ARQUEOLÒGIC

U.E.	Núm.	Frag.	Class.	Def.			Decoració			Acabats		Cronologia	Observacions
				Fragm.	Tipo.	Tècnica	Pasta	Int.	Ext.	Int.	Ext.		
444		4	13310	SF	FIN	TO	AO						Pasta beig
444		2	13310	NA	FIN	TO	AO						Pasta beig
444		74	13312	SF	FIN	TO	AO						
444		1	13312	NA	FIN	TO	AO						
444		1	13312	VO	KEAY	TO	AO				EN	275/425	Keay VI. Engalba color beig
444		16	13313	SF	FIN	TO	AO						
444		4	13313	SF	FIN	TO	AO		AC				
444		1	13313	NA	FIN	TO	AO						
444		1	13400	VO	OLL	TL	GO					425/550	Macias 1999. Forma Oc/8. Pag. 134. Lam 48.Olla globular i vora sortint amb el llavi arrodonit
444		1	13400	VO	OLL	TO	GO						Vora sortint amb una petita incisió al llavi

CARRER PRINCESA, 21 - CARRER BOQUER, 8-12 (CIUTAT VELLA, BARCELONA)

INVENTARI DE MATERIAL ARQUEOLÒGIC

U.E.	Núm.	Frag.	Class.	Def.		Decoració				Acabats		Cronologia	Observacions
				Fragm.	Tipo.	Tècnica	Pasta	Int.	Ext.	Int.	Ext.		
444		42	13405	SF	FIN	TL	GR						
444		1	13405	VO	CSS	TL	GR		IN		PC		Vora entrant i lleugerament diferenciada pe una petita incisió a la cara exteran. Llavi arrodonit. Pasta grollera de color marró a l'interior i negre a l'exterior. Amb abundant desgreixant de quars de grà mitjà i mica daurada
444		1	13405	VO	OLL	TL	GR					425/550	Macias 1999. Forma Oc/8.Pag 134. Lam 48.Olla globular i vora sortint amb el llavi pla
444		2	13405	VO	OLL	TL	GR					425/550	Macias 1999. Forma Oc/8. Pag. 134. Lam 48.Olla globular i vora sortint amb el llavi arrodonit
444		4	13405	VO	OLL	TL	GR					425-post	Macias 1999. Forma Oc/1.16. Pag. 133. Lam 47. Olla globular i vora sortint amb el llavi pla i lleugeremant apuntat talment com un ecaix per tapadora
444		2	13405	AG	CSS	TL	GR						
444		2	13405	FO	FIN	TL	GR						
444		3	13405	SF	FIN	TL	GR		IN				
444		1	13405	SF	FIN	TL	GR				BR		
444		1	13405	VO	BOL	TL	GR						Imitació de ceràmica comuna romana. Vora entrant amb llavi apuntat i petita visera. Paral·lel de forma: Casas, J. et ali. 1990. Pag. 371.721

CARRER PRINCESA, 21 - CARRER BOQUER, 8-12 (CIUTAT VELLA, BARCELONA)

INVENTARI DE MATERIAL ARQUEOLÒGIC

U.E.	Núm.	Frag.	Class.	Def.			Decoració		Acabats		Cronologia	Observacions
				Fragm.	Tipo.	Tècnica	Pasta	Int.	Ext.	Int.		
444		1	13405	VO	OLL	TO	GO					Vora molt prima, sortint amb una petita incisió al llavi i lleugermanent apuntat
444		2	15000	ER								
444		1	20000	ESR								
444		1	30000	VO	COP	ND						Color groc. Forma Isings 111.
444		1	30000	SF	FIN	ND						Fragment defectuós, rebuig
444		29	30000	SF	FIN	ND						Color blanc
444		10	30000	SF	FIN	ND						Color blau
444		3	30000	PE	FIN	ND						Color blau
444		1	30000	PE	FIN	ND						Color groc
444		1	30000	PE	FIN	ND						Color blanc

CARRER PRINCESA, 21 - CARRER BOQUER, 8-12 (CIUTAT VELLA, BARCELONA)

INVENTARI DE MATERIAL ARQUEOLÒGIC

U.E.	Núm.	Frag.	Class.	Def.		Decoració				Acabats		Cronologia	Observacions
				Fragm.	Tipo.	Tècnica	Pasta	Int.	Ext.	Int.	Ext.		
444		2	40009		PLC								
444		3	50006	SF	FIN	TO	GR						
444		15	60054										
444		57	60058										
445		1	13115	SF	FIN	TO	AO			VE	VE		
445		4	13250	SF	FIN	TO	AO		IN				
445		65	13250	SF	FIN	TO	AO						
445		4	13250	SF	FIN	TO	AO		IN				
445		3	13250	AN	FTA	TO	AO						
445		1	13250	FO	FIN	TO	AO						

CARRER PRINCESA, 21 - CARRER BOQUER, 8-12 (CIUTAT VELLA, BARCELONA)

INVENTARI DE MATERIAL ARQUEOLÒGIC

U.E.	Núm.	Frag.	Class.	Def.		Tècnica	Pasta	Decoració		Acabats		Cronologia	Observacions
				Fragm.	Tipo.			Int.	Ext.	Int.	Ext.		
445		1	13250	PE	FIN	TO	AO						
445		3	13250	VO	GER	TO	AO						
445		2	13250	VO	GET	TO	AO						
445		1	13250	VO	AMP	TO	AO						
445		3	13250	VO	GER	TO	AO						Amb arrencament de nansa
445		1	13250	VO	AMP	TO	AO		AC				
445		1	13250	VO	TAP	TO	AO						Imitació de la forma Ostia III- 332, de ceràmica comuna africana. Pasta ataronjada-vermellosa, amb abundant desgreixant mitjà de quars blanc i partícules grises
445		1	13250	VO	TAP	TO	AO						
445		1	13250	SF	FIN	TL	GO						
445		5	13251	SF	FIN	TO	AR						

CARRER PRINCESA, 21 - CARRER BOQUER, 8-12 (CIUTAT VELLA, BARCELONA)

INVENTARI DE MATERIAL ARQUEOLÒGIC

U.E.	Núm.	Frag.	Class.	Def.		Tècnica	Pasta	Decoració		Acabats		Cronologia	Observacions
				Fragm.	Tipo.			Int.	Ext.	Int.	Ext.		
445		1	13251	VO	GER	TO	AR						
445		5	13253	SF	FIN	TO	AO				EN		
445		5	13255	SF	FIN	TO	AO				EN		
445		1	13255	VO	GER	TO	AO				EN		
445		1	13255	VO	GET	TO	AO				EN		
445		5	13304	SF	FIN	TO	AO						Passada de cocció, cremada
445		4	13310	SF	FIN	TO	AO						Pasta beig
446		1	13111	PE	FIN	TO	AO			VE	VE		
446		1	13114	SF	FIN	TO	AO			VE	VE		
446		1	13115	SF	FIN	TO	AO			VE	VE		

CARRER PRINCESA, 21 - CARRER BOQUER, 8-12 (CIUTAT VELLA, BARCELONA)

INVENTARI DE MATERIAL ARQUEOLÒGIC

U.E.	Núm.	Frag.	Class.	Def.		Tècnica	Decoració		Acabats		Cronologia	Observacions	
				Fragm.	Tipo.		Pasta	Int.	Ext.	Int.			Ext.
446		1	13115	VO	H	TO	AO			VE	VE	325/400	HAYES 61A
446		32	13250	SF	FIN	TO	AO						
446		3	13250	SF	FIN	TO	AO				ES		
446		2	13250	SF	FIN	TO	AO		AC				
446		1	13250	SF	FIN	TO	AO						Pasta beig
446		9	13250	SF	FIN	TO	AO				RU		
446		1	13250	NA	GET	TO	AO						
446		1	13250	VO	GER	TO	AO						
446		1	13250	VO	TAP	TO	AO						Imitació de la forma Ostia III- 332, de ceràmica comuna africana. Pasta ataronjada-vermellosa, amb abundant desgreixant mitjà de quars blanc i partícules grises
446		1	13251	VO	OLL	TO	AR						

CARRER PRINCESA, 21 - CARRER BOQUER, 8-12 (CIUTAT VELLA, BARCELONA)

INVENTARI DE MATERIAL ARQUEOLÒGIC

U.E.	Núm.	Frag.	Class.	Def.	Tipo.	Tècnica	Pasta	Decoració		Acabats		Cronologia	Observacions
				Fragm.				Int.	Ext.	Int.	Ext.		
446		1	13251	VO	TAP	TO	AR						
446		3	13254	VO	GER	TO	AO				EN		
446		2	13254	SF	FIN	TO	AO				EN		
446		2	13254	SF	FIN	TO	GO				EN		
446		1	13255	VO	GER	TO	AO				EN		
446		2	13255	SF	FIN	TO	AO				EN		
446		3	13258	FO	FIN	TO	AO						
446		1	13258	VO	OST	TO	AO				PC	70/250	OSTIA III-332
446		1	13306	SF	FIN	TO	AO						
446		5	13310	SF	FIN	TO	AO						

CARRER PRINCESA, 21 - CARRER BOQUER, 8-12 (CIUTAT VELLA, BARCELONA)

INVENTARI DE MATERIAL ARQUEOLÒGIC

U.E.	Núm.	Frag.	Class.	Def.			Decoració			Acabats		Cronologia	Observacions
				Fragm.	Tipo.	Tècnica	Pasta	Int.	Ext.	Int.	Ext.		
447		1	30000	SF	FIN	ND							
448		3	13100	SF	FIN	TO	AO			VE	VE		
448		1	13106	SF	FIN	TO	AO			VE	VE		
448		1	13111	SF	FIN	TO	AO			VE	VE		
448		1	13111	VO	H.	TO	AO			VE	VE	100/200	Hayes 6 c
448		1	13112	SF	FIN	TO	AO			VE	VE	200/300	
448		1	13115	VO	H.	TO	AO			VE	VE	350/450	Hayes 60. Vernís molt deteriorat
448		1	13116	FO	FIN	TO	AO			VE	VE		
448		2	13250	NA	FIN	TO	AO						
448		2	13250	NA	GET	TO	AO						

CARRER PRINCESA, 21 - CARRER BOQUER, 8-12 (CIUTAT VELLA, BARCELONA)

INVENTARI DE MATERIAL ARQUEOLÒGIC

U.E.	Núm.	Frag.	Class.	Def.		Tècnica	Pasta	Decoració		Acabats		Cronologia	Observacions
				Fragm.	Tipo.			Int.	Ext.	Int.	Ext.		
448		1	13250	NA	FIN	TO	AO						
448		7	13250	PE	FIN	TO	AO						
448		2	13250	FO	FIN	TO	AO						
448		1	13250	VO	GER	TO	AO						Conserva l'arrencament de nansa
448		9	13250	VO	AMP	TO	AO						
448		1	13250	VO	AMP	TO	AO						Conserva l'arrencament de nansa
448		11	13250	VO	GER	TO	AO						
448		5	13250	VO	GET	TO	AO						
448		1	13250	BE	GER	TO	AO						
448		8	13250	VO	GER	TO	AO		AC				

CARRER PRINCESA, 21 - CARRER BOQUER, 8-12 (CIUTAT VELLA, BARCELONA)

INVENTARI DE MATERIAL ARQUEOLÒGIC

U.E.	Núm.	Frag.	Class.	Def.		Decoració				Acabats		Cronologia	Observacions
				Fragm.	Tipo.	Tècnica	Pasta	Int.	Ext.	Int.	Ext.		
448		1	13250	VO	BOL	TO	AO						Vora vertical i llavi pla
448		1	13250	VO	BOL	TO	AO						Llavi engruixit i pla
448		1	13250	VO	BOL	TO	AO						Llavi entrant i apuntat
448		9	13250	SF	FIN	TO	AO						
448		10	13250	SF	FIN	TO	AO				AL		
448		8	13250	SF	FIN	TO	AO						Pasta beig
448		242	13250	SF	FIN	TO	AO						
448		1	13250	AG	TAP	TO	AO						
448		1	13250	AG	FIN	TO	GO						
448		11	13250	SF	FIN	TO	GO						

CARRER PRINCESA, 21 - CARRER BOQUER, 8-12 (CIUTAT VELLA, BARCELONA)

INVENTARI DE MATERIAL ARQUEOLÒGIC

U.E.	Núm.	Frag.	Class.	Def.		Tècnica	Pasta	Decoració		Acabats		Cronologia	Observacions
				Fragm.	Tipo.			Int.	Ext.	Int.	Ext.		
448		1	13250	VO	GET	TO	AO						Conserva l'arrencament de nansa
448		1	13250	SF	FIN	TO	AO						Pasta blanca
448		15	13251	SF	FIN	TO	AR						
448		7	13251	VO	TAP	TO	AR						
448		1	13251	VO	AMP	TO	AR						
448		1	13251	SF	FIN	TO	AR						Passada de cuita
448		1	13251	NA	FIN	TO	AR						
448		19	13251	SF	FIN	TO	GR						
448		2	13251	VO	OLL	TL	GR						Vora veritcal i llavi sortint
448		1	13251	VO	OLL	TL	GR						Vora exvassada i llavi arrodonit

CARRER PRINCESA, 21 - CARRER BOQUER, 8-12 (CIUTAT VELLA, BARCELONA)

INVENTARI DE MATERIAL ARQUEOLÒGIC

U.E.	Núm.	Frag.	Class.	Def.		Tècnica	Decoració		Acabats		Cronologia	Observacions
				Fragm.	Tipo.		Int.	Ext.	Int.	Ext.		
448		1	13251	SF	FIN	TO	AR					Pasta cremada
448		1	13251	VO	FIN	TO	AR					Pasta cremada
448		1	13251	FO	FIN	TO	GO					
448		27	13253	SF	FIN	TO	AO				EN	
448		85	13254	SF	FIN	TO	AO				EN	
448		12	13254	VO	GER	TO	AO				EN	
448		2	13254	VO	GER	TO	AO				EN	Conserva l'arrencament de nansa
448		4	13254	NA	FIN	TO	AO				EN	
448		6	13254	PE	FIN	TO	AO				EN	
448		2	13254	FO	FIN	TO	AO				EN	

CARRER PRINCESA, 21 - CARRER BOQUER, 8-12 (CIUTAT VELLA, BARCELONA)

INVENTARI DE MATERIAL ARQUEOLÒGIC

U.E.	Núm.	Frag.	Class.	Def.		Tècnica	Pasta	Decoració		Acabats		Cronologia	Observacions
				Fragm.	Tipo.			Int.	Ext.	Int.	Ext.		
448		1	13254	VO	BOL	TO	GO				EN		
448		9	13255	SF	FIN	TO	AO				EN		
448		1	13255	FO	FIN	TO	AO				EN		
448		5	13255	VO	GER	TO	AO				EN		
448		1	13255	VO	GET	TO	AO				EN		Petit vaset
448		1	13258	VO	BOL	TO	AO						Vora entrant i diferenciada i llavi apuntat
448		3	13258	SF	FIN	TO	AO				PC		
448		3	13258	SF	FIN	TO	AO						
448		2	13258	FO	FIN	TO	AO						
448		1	13258	VO	OST	TO	AO				PC	175/250	OSTIA III.267

CARRER PRINCESA, 21 - CARRER BOQUER, 8-12 (CIUTAT VELLA, BARCELONA)

INVENTARI DE MATERIAL ARQUEOLÒGIC

U.E.	Núm.	Frag.	Class.	Def.		Tècnica	Decoració		Acabats		Cronologia	Observacions
				Fragm.	Tipo.		Int.	Ext.	Int.	Ext.		
448		1	13258	VO	LAMB	TO	AO				150/250	LAMBOGLIA 9b
448		4	13258	VO	OST	TO	AO				170/250	OSTIA III- 332
448		1	13258	VO	LAMB	TO	AO				150/220	LAMBOGLIA 10A
448		19	13304	SF	FIN	TO	AO					
448		2	13304	SF	FIN	TO	AO					Passada de cuita
448		8	13310	SF	FIN	TO	AO					
448		2	13310	SF	FIN	TO	AO					Pasta beig
448		18	13312	SF	FIN	TO	AO				EN	Engalbe blanca
448		4	13312	SF	FIN	TO	AO					Passada de cuita
448		1	30000	VO	COP	ND						Color blanc

CARRER PRINCESA, 21 - CARRER BOQUER, 8-12 (CIUTAT VELLA, BARCELONA)

INVENTARI DE MATERIAL ARQUEOLÒGIC

U.E.	Núm.	Frag.	Class.	Def.			Decoració		Acabats		Cronologia	Observacions
				Fragm.	Tipo.	Tècnica	Pasta	Int.	Ext.	Int.		
448		1	40009		PLC							
448		2	50003									Color blanc
448		1	60001	SF	FIN	MPM						
448		6	60054									
448		27	60058									
449		3	60058									
450		1	13112	VO	LAMB	TO	AO				150/200	LAMBOGLIA 9b
450		2	13250	SF	FIN	TO	AO					Pasta beig
450		5	13250	SF	FIN	TO	AO					
450		1	13253	PE	FIN	TO	AO				EN	

CARRER PRINCESA, 21 - CARRER BOQUER, 8-12 (CIUTAT VELLA, BARCELONA)

INVENTARI DE MATERIAL ARQUEOLÒGIC

U.E.	Núm.	Frag.	Class.	Def.		Tècnica	Pasta	Decoració		Acabats		Cronologia	Observacions
				Fragm.	Tipo.			Int.	Ext.	Int.	Ext.		
450		1	13253	SF	FIN	TO	AO				EN		
450		1	13258	VO	OST	TO	AO					70/250	OSTIA III.332
450		1	60058										
452		1	13250	SF	FIN	TO	AO						Pasta beig
452		2	13250	SF	FIN	TO	AO						
452		1	13250	PE	FIN	TO	AO						
452		1	13251	SF	FIN	TL	GR						
452		1	13251	VO	TAP	TL	GR						
452		2	13251	FO	FIN	TL	GR				EN		Engalbe blanca
452		2	13255	SF	FIN	TO	AO				EN		

CARRER PRINCESA, 21 - CARRER BOQUER, 8-12 (CIUTAT VELLA, BARCELONA)

INVENTARI DE MATERIAL ARQUEOLÒGIC

U.E.	Núm.	Frag.	Class.	Def.		Tècnica	Pasta	Decoració		Acabats		Cronologia	Observacions
				Fragm.	Tipo.			Int.	Ext.	Int.	Ext.		
452		4	13310	SF	FIN	TO	AO						
452		2	13310	SF	FIN	TO	AO						Pasta beig
452		1	13312	SF	FIN	TO	AO						
453		1	13111	PE	FIN	TO	AO			VE	VE		
453		1	13111	SF	FIN	TO	AO			VE	VE		
453		1	13111	VO	H	TO	AO			VE	VE	125/175	HAYES 14a
453		1	13115	SF	FIN	TO	AO						
453		1	13115	VO	H	TO	AO			VE	VE	320/420	HAYES 59
453		3	13250	SF	FIN	TO	AO						
453		3	13250	SF	FIN	TO	AO		AL				

CARRER PRINCESA, 21 - CARRER BOQUER, 8-12 (CIUTAT VELLA, BARCELONA)

INVENTARI DE MATERIAL ARQUEOLÒGIC

U.E.	Núm.	Frag.	Class.	Def.			Decoració			Acabats		Cronologia	Observacions
				Fragm.	Tipo.	Tècnica	Pasta	Int.	Ext.	Int.	Ext.		
453		3	60058										
454		4	13106	SF	FIN	TO	AO		MO	VE	VE		
454		2	13106	SF	FIN	TO	AO			VE	VE		
454		1	13106	VO	DRAG	TO	AO			VE	VE	80/120	Dragendorf 27c
454		1	13106	VO	DRAG	TO	AO			VE	VE	20/120	Dragendorf 33
454		1	13108	SF	FIN	TO	AO			VE	VE		
454		1	13108	VO	DRAG	TO	AO		RO	VE	VE	80/200	Dragendorf 37
454		1	13108	VO	DRAG	TO	AO			VE	VE	50/400	Dragendorf 27
454		1	13200	SF	FIN	TO	AO						
454		489	13250	SF	FIN	TO	AO						

CARRER PRINCESA, 21 - CARRER BOQUER, 8-12 (CIUTAT VELLA, BARCELONA)

INVENTARI DE MATERIAL ARQUEOLÒGIC

U.E.	Núm.	Frag.	Class.	Def.		Tècnica	Pasta	Decoració		Acabats		Cronologia	Observacions
				Fragm.	Tipo.			Int.	Ext.	Int.	Ext.		
454		16	13250	SF	FIN	TO	AO						
454		2	13250	SF	FIN	TO	AO						Pasta beig
454		4	13250	SF	FIN	TO	AO				AL		
454		5	13250	PE	FIN	TO	AO						
454		4	13250	FO	FIN	TO	AO						
454		2	13250	AG	FIN	TO	AO						
454		4	13250	NA	FIN	TO	AO						
454		3	13250	NA	GET	TO	AO						
454		1	13250	VO	GET	TO	AO						Conserva l'arrencament de nansa
454		1	13250	VO	GER	TO	AO						Conserva l'arrencament de nansa

CARRER PRINCESA, 21 - CARRER BOQUER, 8-12 (CIUTAT VELLA, BARCELONA)

INVENTARI DE MATERIAL ARQUEOLÒGIC

U.E.	Núm.	Frag.	Class.	Def.		Tècnica	Pasta	Decoració		Acabats		Cronologia	Observacions
				Fragm.	Tipo.			Int.	Ext.	Int.	Ext.		
454		7	13250	VO	GER	TO	AO						
454		4	13250	VO	GET	TO	AO						
454		3	13250	VO	TAP	TO	AO						
454		1	13250	VO	GIB	TO	AO						
454		3	13250	VO	GOL	TO	AO						Vora diferenciada i llavi arrodonit
454		8	13250	VO	AMP	TO	AO						
454		1	13250	VO	FIN	TO	AO						
454		1	13250	VO	BOL	TO	AO						Vora entrant i llavi arrodonit
454		1	13250	VO	BOL	TO	AO						Bol cerenat, vora entrant
454		3	13250	VO	BO	TO	AO						Vora lleugerament sortint i solc sota el llavi: forma Vegas 7.3. (Vegas, 1973,p.34-35)

CARRER PRINCESA, 21 - CARRER BOQUER, 8-12 (CIUTAT VELLA, BARCELONA)

INVENTARI DE MATERIAL ARQUEOLÒGIC

U.E.	Núm.	Frag.	Class.	Def.		Tècnica	Pasta	Decoració		Acabats		Cronologia	Observacions
				Fragm.	Tipo.			Int.	Ext.	Int.	Ext.		
454		11	13250	SF	FIN	TO	GO						
454		6	13250	SF	FIN	TO	GO				AL		
454		1	13250	SF	FIN	TO	GO				BR		
454		1	13250	NA	FIN	TO	AO						Pasta passada de cuita
454		3	13250	SF	FIN	TO	AO						Pasta passada de cuita
454		13	13251	SF	FIN	TO	AR						
454		1	13251	SF	FIN	TO	AR						Imitació palestina
454		1	13251	FO	FIN	TO	AR						
454		1	13251	NA	FIN	TO	AR						Decoració trenada
454		1	13251	VO	GIB	TO	AR						

CARRER PRINCESA, 21 - CARRER BOQUER, 8-12 (CIUTAT VELLA, BARCELONA)

INVENTARI DE MATERIAL ARQUEOLÒGIC

U.E.	Núm.	Frag.	Class.	Def.		Tècnica	Pasta	Decoració		Acabats		Cronologia	Observacions
				Fragm.	Tipo.			Int.	Ext.	Int.	Ext.		
454		1	13251	VO	GER	TO	AR						
454		1	13251	VO	GET	TO	AR		PE				
454		1	13251	VO	AMP	TO	AR						
454		1	13251	NA	FIN	TO	AR						
454		1	13251	FO	FIN	TO	AR						
454		25	13251	SF	FIN	TO	GR						
454		16	13251	SF	FIN	TO	GR				AL		
454		1	13251	NA	FIN	TO	GR						
454		2	13251	VO	OLL	TO	GR						
454		1	13251	VO	GIB	TO	GR						

CARRER PRINCESA, 21 - CARRER BOQUER, 8-12 (CIUTAT VELLA, BARCELONA)

INVENTARI DE MATERIAL ARQUEOLÒGIC

U.E.	Núm.	Frag.	Class.	Def.		Tècnica	Pasta	Decoració		Acabats		Cronologia	Observacions
				Fragm.	Tipo.			Int.	Ext.	Int.	Ext.		
454		37	13253	SF	FIN	TO	AO				EN		
454		1	13253	FO	FIN	TO	AO				EN		
454		1	13253	PE	FIN	TO	AO				EN		
454		1	13253	NA	FIN	TO	AO				EN		
454		1	13253	VO	GER	TO	AO				EN		Conserva l'arrencament de nansa
454		2	13253	VO	GER	TO	AO				EN		
454		1	13253	VO	AMP	TO	AO				EN		
454		25	13254	SF	FIN	TO	AO				EN		
454		7	13254	VO	GER	TO	AO				EN		
454		2	13254	PE	FIN	TO	AO				EN		

CARRER PRINCESA, 21 - CARRER BOQUER, 8-12 (CIUTAT VELLA, BARCELONA)

INVENTARI DE MATERIAL ARQUEOLÒGIC

U.E.	Núm.	Frag.	Class.	Def.			Decoració			Acabats		Cronologia	Observacions
				Fragm.	Tipo.	Tècnica	Pasta	Int.	Ext.	Int.	Ext.		
454		2	13254	NA	FIN	TO	AO				EN		
454		27	13255	SF	FIN	TO	AO				EN		
454		5	13255	SF	FIN	TO	AO		IN		EN		
454		2	13255	PE	FIN	TO	AO				EN		
454		1	13255	NA	FIN	TO	AO				EN		
454		1	13255	VO	GER	TO	AO				EN		
454		1	13255	VO	GET	TO	AO		AC		EN		
454		1	13255	VO	GER	TO	AO				EN		
454		1	13255	BE	GER	TO	AO				EN		
454		2	13255	VO	AMP	TO	AO				EN		

CARRER PRINCESA, 21 - CARRER BOQUER, 8-12 (CIUTAT VELLA, BARCELONA)

INVENTARI DE MATERIAL ARQUEOLÒGIC

U.E.	Núm.	Frag.	Class.	Def.		Tècnica	Decoració			Acabats		Cronologia	Observacions
				Fragm.	Tipo.		Int.	Ext.	Int.	Ext.	Int.		
454		2	13255	VO	GER	TO	AO				EN		Conserva l'arrencament de nansa
454		1	13255	PE	FTA	TO	AO				EN		
454		2	13255	VO	GER	TO	AO			EN	EN		
454		2	13258	SF	FIN	TO	AO				VE		
454		2	13258	SF	FIN	TO	AO						
454		1	13258	VO	OST	TO	AO					70/250	OSTIA III -332
454		1	13258	VO	OST	TO	AO					100/400	OSTIA I -227
454		5	13262	SF	FIN	TO	BE						
454		18	13300	SF	FIN	TO	AO						
454		4	13300	SF	FIN	TO	AO						Pasta blanca

CARRER PRINCESA, 21 - CARRER BOQUER, 8-12 (CIUTAT VELLA, BARCELONA)

INVENTARI DE MATERIAL ARQUEOLÒGIC

U.E.	Núm.	Frag.	Class.	Def.			Decoració			Acabats		Cronologia	Observacions
				Fragm.	Tipo.	Tècnica	Pasta	Int.	Ext.	Int.	Ext.		
454		12	13310	SF	FIN	TO	AO						
454		2	13312	SF	FIN	TO	AO						
454		4	15000	ER									
454		3	30000	SF	FIN	ND							Color blanc
454		2	60054										
454		6	60058										
455		1	13114	SF	FIN	TO	AO			VE	VE		
455		1	13115	PE	H	TO	AO		RO	VE	VE	350/600	HAYES 91?
455		1	13115	VO	H	TO	AO			VE	VE	325/400	HAYES 61A
455		1	13115	VO	FIN	TO	AO			VE	VE		

CARRER PRINCESA, 21 - CARRER BOQUER, 8-12 (CIUTAT VELLA, BARCELONA)

INVENTARI DE MATERIAL ARQUEOLÒGIC

U.E.	Núm.	Frag.	Class.	Def.			Decoració			Acabats		Cronologia	Observacions
				Fragm.	Tipo.	Tècnica	Pasta	Int.	Ext.	Int.	Ext.		
455		1	13119	SF	FIN	TO	AO		RO	VE	VE		
455		6	13250	SF	FIN	TO	AO						Pasta beig
455		13	13250	SF	FIN	TO	AO						
455		1	13250	SF	FIN	TO	AO				PE		
455		1	13250	VO	GET	TO	AO						
455		1	13250	VO	TAP	TO	AO						
455		1	13250	VO	TAP	TO	AO						Pasta beig. Vora bisellada
455		7	13251	SF	FIN	TO	AR						
455		8	13253	SF	FIN	TO	AO				EN		
455		2	13255	SF	FIN	TO	AO				EN		

CARRER PRINCESA, 21 - CARRER BOQUER, 8-12 (CIUTAT VELLA, BARCELONA)

INVENTARI DE MATERIAL ARQUEOLÒGIC

U.E.	Núm.	Frag.	Class.	Def.		Tècnica	Pasta	Decoració		Acabats		Cronologia	Observacions
				Fragm.	Tipo.			Int.	Ext.	Int.	Ext.		
455		2	13258	FO	FIN	TO	AO						
455		4	13304	SF	FIN	TO	AO						
455		2	13310	SF	FIN	TO	AO						
455		3	13312	SF	FIN	TO	AO				EN		Engalbe blanca
455		1	13312	SF	FIN	TO	AO						Pasta cremada
455		1	13313	NA	FIN	TO	AO						
455		2	13313	SF	FIN	TO	AO						
455		23	13405	SF	FIN	TL	GR						
455		1	13405	SF	FIN	TL	GR				AL		
455		1	13405	SF	FIN	TL	GR		IN				

CARRER PRINCESA, 21 - CARRER BOQUER, 8-12 (CIUTAT VELLA, BARCELONA)

INVENTARI DE MATERIAL ARQUEOLÒGIC

U.E.	Núm.	Frag.	Class.	Def.		Tècnica	Pasta	Decoració		Acabats		Cronologia	Observacions
				Fragm.	Tipo.			Int.	Ext.	Int.	Ext.		
456		23	12353	SF	FIN	TO	AO				EN		
456		1	13104	SF	FIN	TO	AO			VE	VE		
456		1	13106	PE	FIN	TO	AO						Vernís perdut
456		1	13106	SF	FIN	TO	AO		MO				Vernís perdut
456		2	13111	SF	FIN	TO	AO			VE	VE		
456		1	13111	VO	H	TO	AO			VE	VE	100/150	HAYES 12
456		1	13111	VO	H	TO	AO			VE	VE	60/100	HAYES 3a
456		1	13115	VO	H	TO	AO			VE	VE	325/400	HAYES 61A
456		4	13116	SF	FIN	TO	AO			VE	VE		
456		2	13200	SF	FIN	TO	AO						

CARRER PRINCESA, 21 - CARRER BOQUER, 8-12 (CIUTAT VELLA, BARCELONA)

INVENTARI DE MATERIAL ARQUEOLÒGIC

U.E.	Núm.	Frag.	Class.	Def.		Tècnica	Pasta	Decoració		Acabats		Cronologia	Observacions
				Fragm.	Tipo.			Int.	Ext.	Int.	Ext.		
456		5	13250	NA	FIN	TO	AO						
456		1	13250	AN	FIN	TO	AO						
456		1	13250	VO	GER	TO	AO						Conserva la nansa
456		4	13250	FO	FIN	TO	AO						
456		15	13250	PE	FIN	TO	AO						
456		2	13250	VO	FIN	TO	AO						
456		78	13250	SF	FIN	TO	AO						
456		18	13250	SF	FIN	TO	AO						Pasta beig
456		1	13250	VO	GET	TO	AO						Pasta beig
456		1	13250	SF	FIN	TO	AO		AC				

CARRER PRINCESA, 21 - CARRER BOQUER, 8-12 (CIUTAT VELLA, BARCELONA)

INVENTARI DE MATERIAL ARQUEOLÒGIC

U.E.	Núm.	Frag.	Class.	Def.		Tècnica	Decoració		Acabats		Cronologia	Observacions
				Fragm.	Tipo.		Int.	Ext.	Int.	Ext.		
456		2	13250	SF	FIN	TO	AO		AC			
456		2	13250	VO	TAP	TO	AO					
456		1	13250	VO	FIN	TO	AO					
456		5	13250	VO	GER	TO	AO					
456		9	13250	VO	AMP	TO	AO					
456		7	13250	VO	GET	TO	AO					
456		3	13250	BE	GER	TO	AO					
456		1	13250	VO	BOL	TO	AO					
456		2	13250	VO	BOL	TO	AO					Vora entrant i llavi apuntat a l'exterior
456		1	13250	BE	GER	TO	AO					Vora recta i solc sota el llavi

CARRER PRINCESA, 21 - CARRER BOQUER, 8-12 (CIUTAT VELLA, BARCELONA)

INVENTARI DE MATERIAL ARQUEOLÒGIC

U.E.	Núm.	Frag.	Class.	Def.		Decoració				Acabats		Cronologia	Observacions
				Fragm.	Tipo.	Tècnica	Pasta	Int.	Ext.	Int.	Ext.		
456		9	13251	SF	FIN	TO	AR						
456		1	13251	VO	GER	TO	AO				EN		Engalbe negre
456		2	13254	NA	FIN	TO	AO				EN		
456		1	13254	VO	GER	TO	AO				EN		
456		1	13254	SF	GER	TO	AO				EN		
456		27	13255	SF	FIN	TO	AO				EN		
456		1	13255	SF	FIN	TO	AO		AC		EN		
456		1	13255	PE	FIN	TO	AO				EN		
456		1	13255	AN	FIN	TO	AO				EN		
456		1	13255	VO	GER	TO	AO				EN		Conserva l'arrencament de nansa

CARRER PRINCESA, 21 - CARRER BOQUER, 8-12 (CIUTAT VELLA, BARCELONA)

INVENTARI DE MATERIAL ARQUEOLÒGIC

U.E.	Núm.	Frag.	Class.	Def.		Tècnica	Pasta	Decoració		Acabats		Cronologia	Observacions
				Fragm.	Tipo.			Int.	Ext.	Int.	Ext.		
456		1	13255	VO	GET	TO	AO						
456		3	13258	FO	FIN	TO	AO						
456		1	13258	SF	FIN	TO	AO				PC		
456		1	13258	VO	LAMB	TO	AO					150/250	LAMBOGLIA 9b
456		1	13258	VO	LAMB	TO	AO					70/150	LAMBOGLIA 10B
456		1	13304	SF	FIN	TO	AO						
456		1	13304	NA	FIN	TO	AO						
456		52	13304	SF	FIN	TO	AO						
456		7	13306	SF	FIN	TO	AO						
456		1	13310	CO	FIN	TO	AO						

CARRER PRINCESA, 21 - CARRER BOQUER, 8-12 (CIUTAT VELLA, BARCELONA)

INVENTARI DE MATERIAL ARQUEOLÒGIC

U.E.	Núm.	Frag.	Class.	Def.		Decoració				Acabats		Cronologia	Observacions
				Fragm.	Tipo.	Tècnica	Pasta	Int.	Ext.	Int.	Ext.		
456		13	13310	SF	FIN	TO	AO						
456		15	13310	SF	FIN	TO	AO						Pasta beig
456		27	13312	SF	FIN	TO	AO				EN		Engalba blanca
456		5	13312	SF	FIN	TO	AO						
456		1	13313	SF	FIN	TO	AO						
456		1	13313	SF	FIN	TO	AO		AC				
456		2	13402	SF	FIN	TL	GO						
456		1	13402	VO	FIN	TO	GO						
456		1	13402	SF	FIN	TL	BE				AL		Pasta mixta. Oxiant exterior i reductora interior
456		1	13402	FO	FIN	TL	BE				AL		Pasta mixta. Oxiant exterior i reductora interior

CARRER PRINCESA, 21 - CARRER BOQUER, 8-12 (CIUTAT VELLA, BARCELONA)

INVENTARI DE MATERIAL ARQUEOLÒGIC

U.E.	Núm.	Frag.	Class.	Def.		Decoració				Acabats		Cronologia	Observacions
				Fragm.	Tipo.	Tècnica	Pasta	Int.	Ext.	Int.	Ext.		
456		1	50015	SF		MO	AO						
456		4	60054										
456		103	60058										
457		2	13100	SF	FIN	TO	AO			VE	VE		
457		1	13106	VO	DRAG	TO	AO			VE	VE	20/160	DRAGENDORF 33
457		1	13106	SF	FIN	TO	AO		MO	VE	VE		Fragment cremat?
457		1	13111	FO	FIN	TO	AO		IS	VE	VE		
457		1	13200	SF	FIN	MO	AO						
457		5	13250	PS	TAP	TO	AO						
457		55	13250	SF	FIN	TO	AO						Passats de cocció, cremats

CARRER PRINCESA, 21 - CARRER BOQUER, 8-12 (CIUTAT VELLA, BARCELONA)

INVENTARI DE MATERIAL ARQUEOLÒGIC

U.E.	Núm.	Frag.	Class.	Def.		Tècnica	Pasta	Decoració		Acabats		Cronologia	Observacions
				Fragm.	Tipo.			Int.	Ext.	Int.	Ext.		
457		5	13250	VO	OLL	TO	AO						Passats de cocció, cremats
457		1	13250	PE	FIN	TO	AO						Passats de cocció, cremats
457		14	13250	VO	TAP	TO	AO						
457		2	13250	AG	TAP	TO	AO						
457		2	13250	SF	FIN	TO	AO						
457		2	13250	SF	FIN	TO	AO						Rebuigs
457		3	13250	SF	FIN	TO	AO						Pasta beig
457		1	13250	VO	GET	TO	AO						Pasta beig
457		1	13250	AN	GER	TO	AO						Pasta beig
457		2	13250	AN	FIN	TO	AO				EN		Engalba rosada

CARRER PRINCESA, 21 - CARRER BOQUER, 8-12 (CIUTAT VELLA, BARCELONA)

INVENTARI DE MATERIAL ARQUEOLÒGIC

U.E.	Núm.	Frag.	Class.	Def.		Decoració				Acabats		Cronologia	Observacions
				Fragm.	Tipo.	Tècnica	Pasta	Int.	Ext.	Int.	Ext.		
457		4	13250	VO	TAP	TO	AO		PE				Decoració pessigada a la vora
457		6	13250	VO	TAP	TO	AO		PE				Decoració pessigada a la vora
457		2	13250	VO	TAP	TO	AO						Vora diferenciada i recta
457		43	13250	SF	FIN	TO	AO		IN				
457		2	13250	SF	FIN	TO	AO		IN				Pasta beig
457		21	13250	NA	GER	TO	AO						
457		3	13250	NA	GET	TO	AO						
457		2	13250	AN	FIN	TO	AO						
457		2	13250	AN	FIN	TO	AO		IN				Decoració de bandes paral.leles
457		3	13250	VO	GER	TO	AO						Amb nansa

CARRER PRINCESA, 21 - CARRER BOQUER, 8-12 (CIUTAT VELLA, BARCELONA)

INVENTARI DE MATERIAL ARQUEOLÒGIC

U.E.	Núm.	Frag.	Class.	Def.		Decoració				Acabats		Cronologia	Observacions
				Fragm.	Tipo.	Tècnica	Pasta	Int.	Ext.	Int.	Ext.		
457		1	13250	AN	FIN	TO	AO		AC				Decoració acanalada
457		2	13250	VO	GER	TO	AO		AC				Decoració acanalada a sota del llavi
457		2	13250	VO	GER	TO	AO						Amb nansa
457		49	13250	PE	FIN	TO	AO						
457		5	13250	FO	FIN	TO	AO						
457		6	13250	FO	FIN	TO	AO						Fons umbilicat
457		1006	13250	SF	FIN	TO	AO						
457		3	13250	PE	GUA	TO	AO						
457		1	13250	SF	GUA	TO	AO						
457		22	13250	VO	BOL	TO	AO						Vora recta i llavi lleugerament sortint i arrodonit

CARRER PRINCESA, 21 - CARRER BOQUER, 8-12 (CIUTAT VELLA, BARCELONA)

INVENTARI DE MATERIAL ARQUEOLÒGIC

U.E.	Núm.	Frag.	Class.	Def.		Tècnica	Pasta	Decoració		Acabats		Cronologia	Observacions
				Fragm.	Tipo.			Int.	Ext.	Int.	Ext.		
457		23	13250	VO	BO	TO	AO						Vora lleugerament sortint i solc sota el llavi: forma Vegas 7.3. (Vegas, 1973,p.34-35)
457		36	13250	VO	GER	TO	AO						
457		8	13250	VO	BOL	TO	AO						
457		24	13250	VO	AMP	TO	AO						
457		9	13250	BE	AMP	TO	AR						
457		9	13250	VO	GER	TO	AR		AC				
457		17	13250	VO	GET	TO	AO						
457		2	13250	VO	FIN	TO	AO						
457		6	13251	PS	TAP	TO	AR						
457		23	13251	VO	TAP	TO	AR						

CARRER PRINCESA, 21 - CARRER BOQUER, 8-12 (CIUTAT VELLA, BARCELONA)

INVENTARI DE MATERIAL ARQUEOLÒGIC

U.E.	Núm.	Frag.	Class.	Def.		Tècnica	Pasta	Decoració		Acabats		Cronologia	Observacions
				Fragm.	Tipo.			Int.	Ext.	Int.	Ext.		
457		3	13251	AG	TAP	TO	AR						
457		1	13251	SF	FIN	TO	AR						
457		5	13251	VO	TAP	TO	AR		PE				Decoració pessigada a la vora
457		8	13251	SF	FIN	TO	GR						
457		1	13251	SF	FIN	TO	GR				AL		
457		4	13251	PE	GUA	TO	AR						
457		3	13251	SF	GUA	TO	AR						
457		1	13251	SF	FIN	TO	GR				BR		
457		1	13251	VO	CSS	TO	GR				AL		
457		81	13251	SF	FIN	TO	AR						

CARRER PRINCESA, 21 - CARRER BOQUER, 8-12 (CIUTAT VELLA, BARCELONA)

INVENTARI DE MATERIAL ARQUEOLÒGIC

U.E.	Núm.	Frag.	Class.	Def.		Decoració				Acabats		Cronologia	Observacions
				Fragm.	Tipo.	Tècnica	Pasta	Int.	Ext.	Int.	Ext.		
457		4	13251	NA	GER	TO	AR						
457		3	13251	AN	GET	TO	AR						
457		1	13251	VO	GET	TO	AR						Amb arrencament de nansa
457		1	13251	VO	GET	TO	AR		AC				Decoració acanalada sota del llavi, amb bec
457		1	13251	BE	GET	TO	AR						
457		5	13251	NA	GET	TO	AR						
457		10	13251	PE	FIN	TO	AR						
457		1	13251	PE	FIN	TO	AR						Peu alt, copa?
457		9	13251	VO	GER	TO	AR						
457		4	13251	VO	GET	TO	AR						

CARRER PRINCESA, 21 - CARRER BOQUER, 8-12 (CIUTAT VELLA, BARCELONA)

INVENTARI DE MATERIAL ARQUEOLÒGIC

U.E.	Núm.	Frag.	Class.	Def.		Decoració				Acabats		Cronologia	Observacions
				Fragm.	Tipo.	Tècnica	Pasta	Int.	Ext.	Int.	Ext.		
457		14	13251	VO	BO	TO	AR						Vora lleugerament sortint i solc sota el llavi: forma Vegas 7.3. (Vegas, 1973,p.34-35)
457		1	13251	VO	TAP	TO	AR						
457		1	13251	VO	AMP	TO	AR						
457		1	13251	VO	GIB	TO	AR						
457		103	13253	SF	FIN	TO	AO				EN		
457		8	13253	SF	FIN	TO	AO		IN				Bandes paral.leles
457		6	13253	VO	GER	TO	AO				EN		
457		2	13253	VO	BO	TO	AO				EN		Vora entrant i llavi apuntat
457		1	13253	VO	BO	TO	AO				EN		Paret vertical i llavi engruixit
457		3	13253	VO	AMP	TO	AO				EN		

CARRER PRINCESA, 21 - CARRER BOQUER, 8-12 (CIUTAT VELLA, BARCELONA)

INVENTARI DE MATERIAL ARQUEOLÒGIC

U.E.	Núm.	Frag.	Class.	Def.		Tècnica	Pasta	Decoració		Acabats		Cronologia	Observacions
				Fragm.	Tipo.			Int.	Ext.	Int.	Ext.		
457		1	13253	BE	GER	TO	AO				EN		
457		1	13253	VO	GET	TO	AO				EN		
457		2	13253	VO	TAP	TO	AO		PE		EN		Decoració pessigada a la vora
457		1	13253	VO	TAP	TO	AO				EN		Vora entrant
457		1	13253	VO	TAP	TO	AO						Vora sortint
457		1	13253	VO	BO	TO	AO				EN		Vora diferenciada per un baquetó, i entrant, i llavi pla
457		408	13254	SF	FIN	TO	AO				EN		
457		86	13254	VO	GER	TO	AO				EN		
457		5	13254	VO	GER	TO	AO				EN		Arrancament de nansa
457		2	13254	VO	GER	TO	AO				EN		Amb nansa

CARRER PRINCESA, 21 - CARRER BOQUER, 8-12 (CIUTAT VELLA, BARCELONA)

INVENTARI DE MATERIAL ARQUEOLÒGIC

U.E.	Núm.	Frag.	Class.	Def.		Tècnica	Pasta	Decoració		Acabats		Cronologia	Observacions
				Fragm.	Tipo.			Int.	Ext.	Int.	Ext.		
457		16	13254	NA	FIN	TO	AO				EN		
457		16	13254	NA	FIN	TO	AO				EN		
457		7	13254	AN	FIN	TO	AO				EN		
457		1	13254	AG	FIN	TO	AO				EN		
457		2	13254	VO	GOT	TO	AO				EN		Baset
457		44	13254	PE	FIN	TO	AO				EN		
457		99	13255	SF	FIN	TO	AO				EN		
457		15	13255	SF	FIN	TO	AO		IN		EN		
457		1	13255	SF	FIN	TO	AO		AC		EN		
457		9	13255	VO	GER	TO	AO				EN		

CARRER PRINCESA, 21 - CARRER BOQUER, 8-12 (CIUTAT VELLA, BARCELONA)

INVENTARI DE MATERIAL ARQUEOLÒGIC

U.E.	Núm.	Frag.	Class.	Def.		Tècnica	Pasta	Decoració		Acabats		Cronologia	Observacions
				Fragm.	Tipo.			Int.	Ext.	Int.	Ext.		
458		1	13111	VO	H.	TO	AO			VE	VE	60/100	Hayes 5 a
458		2	13115	SF	FIN	TO	AO			VE	VE		
458		1	13115	VO	H.	TO	AO			VE	VE	320/420	Hayes 59
458		1	13115	VO	H.	TO	AO			VE	VE	325/400	Hayes 61 A
458		5	13116	SF	FIN	TO	AO			VE	VE		
458		1	13150	SF	FIN	TO	AO						
458		1	13200	SF	FIN	MO	AO						Amb engalba marró
458		16	13250	SF	FIN	TO	AO						
458		1	13250	SF	FIN	TO	AO				AL		
458		2	13250	SF	FIN	TO	AO						Pasta beig

CARRER PRINCESA, 21 - CARRER BOQUER, 8-12 (CIUTAT VELLA, BARCELONA)

INVENTARI DE MATERIAL ARQUEOLÒGIC

U.E.	Núm.	Frag.	Class.	Def.		Tècnica	Pasta	Decoració		Acabats		Cronologia	Observacions
				Fragm.	Tipo.			Int.	Ext.	Int.	Ext.		
458		1	13250	NA	FIN	TO	AO						
458		1	13250	VO	GER	TO	AO						
458		1	13250	VO	AMP	TO	AO						
458		1	13250	VO	GIB	TO	AO						
458		3	13251	SF	FIN	TO	AR						
458		1	13251	NA	FIN	TO	AR						
458		1	13255	VO	GER	TO	AO			EN	EN		Vora sortint i penjant
458		3	13258	SF	FIN	TO	AO			VE	PC		
458		1	13258	PE	FIN	TO	AO			VE			
458		1	13258	VO	LAMB	TO	AO			VE	PC	150/220	Lamboglia 10 A

CARRER PRINCESA, 21 - CARRER BOQUER, 8-12 (CIUTAT VELLA, BARCELONA)

INVENTARI DE MATERIAL ARQUEOLÒGIC

U.E.	Núm.	Frag.	Class.	Def.		Tècnica	Pasta	Decoració		Acabats		Cronologia	Observacions
				Fragm.	Tipo.			Int.	Ext.	Int.	Ext.		
458		1	13300	NA	FIN	TO	AO						
458		4	13300	SF	FIN	TO	AO						
458		5	13310	SF	FIN	TO	AO						Pasta beig
458		1	13310	SF	FIN	TO	AO						
458		1	13310	SF	FIN	TO	AO						Passat de cocció
458		1	13310	VO	PASC	TO	AO					-50/50	Pascual 1
458		1	13310	NA	FIN	TO	AO						
458		3	13312	SF	FIN	TO	AO				EN		
458		2	13313	SF	FIN	TO	AO						
458		1	13313	SF	FIN	TO	AO		AC				

CARRER PRINCESA, 21 - CARRER BOQUER, 8-12 (CIUTAT VELLA, BARCELONA)

INVENTARI DE MATERIAL ARQUEOLÒGIC

U.E.	Núm.	Frag.	Class.	Def.		Tècnica	Decoració		Acabats		Cronologia	Observacions
				Fragm.	Tipo.		Int.	Ext.	Int.	Ext.		
458		1	13317			TO	AO					Fet en àmfora indeterminada
458		1	13402	VO	OLL	TL	GR				475-713?	Forma Oc-1, Macias, 1999, p.133, làm.46.
458		3	30000	SF	FIN	ND						Color blau
458		1	30000	SF	FIN	ND						Color groc
458		3	30000	SF	FIN	ND						Color blanc
458		4	60058									
459		1	13111	SF	FIN	TO	AO			VE	VE	
459		2	13115	SF	FIN	TO	AO			VE	VE	
459		20	13250	SF	FIN	TO	AO					
459		4	13250	SF	FIN	TO	AO					Pasta beig

CARRER PRINCESA, 21 - CARRER BOQUER, 8-12 (CIUTAT VELLA, BARCELONA)

INVENTARI DE MATERIAL ARQUEOLÒGIC

U.E.	Núm.	Frag.	Class.	Def.		Tècnica	Pasta	Decoració		Acabats		Cronologia	Observacions
				Fragm.	Tipo.			Int.	Ext.	Int.	Ext.		
459		1	13250	SF	FIN	TO	AO						
459		2	13250	SF	FIN	TO	AO				AL		
459		1	13251	SF	FIN	TO	AR						
459		1	13253	SF	FIN	TO	AO				EN		
459		2	13255	FO	FIN	TO	AO				EN		
459		1	13255	SF	FIN	TO	AO				EN		
459		1	13255	VO	GER	TO	AO				EN		
459		1	13258	FO	FIN	TO	AO				VE		
459		4	13258	SF	FIN	TO	AO				VE		
459		1	13258	PE	FIN	TO	AO				VE		

CARRER PRINCESA, 21 - CARRER BOQUER, 8-12 (CIUTAT VELLA, BARCELONA)

INVENTARI DE MATERIAL ARQUEOLÒGIC

U.E.	Núm.	Frag.	Class.	Def.		Tècnica	Pasta	Decoració		Acabats		Cronologia	Observacions
				Fragm.	Tipo.			Int.	Ext.	Int.	Ext.		
459		15	13304	SF	FIN	TO	AO						
459		2	13309	SF	FIN	TO	AO						
459		1	13309	VO	DRES	TO	AO					-25/100	Dressel 7-11
459		4	13310	SF	FIN	TO	AO						
459		3	13310	SF	FIN	TO	AO						Pasta beig
459		12	13312	SF	FIN	TO	AO						
459		2	13313	SF	FIN	TO	AO						
459		1	13313	AN	FIN	TO	AO						
459		1	13313	PI	FIN	TO	AO						
459		1	13402	SF	FIN	TO	AO						

CARRER PRINCESA, 21 - CARRER BOQUER, 8-12 (CIUTAT VELLA, BARCELONA)

INVENTARI DE MATERIAL ARQUEOLÒGIC

U.E.	Núm.	Frag.	Class.	Def.			Decoració			Acabats		Cronologia	Observacions
				Fragm.	Tipo.	Tècnica	Pasta	Int.	Ext.	Int.	Ext.		
459		1	30000	SF	FIN	ND		IN					Color blanc
459		4	60058										
460		1	13104	VO	ETT.	TO	AO			VE	VE	15/30	Ettlinger 32.5.1
460		1	13106	SF	FIN	TO	AO			VE	VE		
460		1	13106	VO	DRAG	TO	AO			VE	VE	60/100	Dragendorf 37 a
460		2	13114	SF	FIN	TO	AO			VE	VE		
460		8	13115	SF	FIN	TO	AO			VE	VE		
460		1	13115	SF	FIN	TO	AO		IS	VE	VE		Decoració de palmetes estampillades (Motiu 2-3, i 74-m, Hayes, 1972, p.229-230 242-243)
460		1	13115	SF	FIN	TO	AO		IS	VE	VE		Decoració de roseta estampillada (Motiu 44, Hayes, 1972, p.238-239)
460		2	13115	VO	H.	TO	AO			VE	VE	325/400	Hayes 61 A

CARRER PRINCESA, 21 - CARRER BOQUER, 8-12 (CIUTAT VELLA, BARCELONA)

INVENTARI DE MATERIAL ARQUEOLÒGIC

U.E.	Núm.	Frag.	Class.	Def.		Tècnica	Pasta	Decoració		Acabats		Cronologia	Observacions
				Fragm.	Tipo.			Int.	Ext.	Int.	Ext.		
460		2	13116	SF	FIN	TO	AO						Vernís perdut
460		1	13116	PE	FIN	TO	AO						Vernís perdut
460		59	13250	SF	FIN	TO	AO						
460		2	13250	SF	FIN	TO	AO		IN				
460		2	13250	SF	FIN	TO	AO						Pasta beig
460		2	13250	FO	FIN	TO	AO						
460		2	13250	NA	FIN	TO	AO						
460		1	13250	VO	FIN	TO	AO						
460		1	13250	VO	BOL	TO	AO						
460		1	13251	VO	TAP	TO	AR						

CARRER PRINCESA, 21 - CARRER BOQUER, 8-12 (CIUTAT VELLA, BARCELONA)

INVENTARI DE MATERIAL ARQUEOLÒGIC

U.E.	Núm.	Frag.	Class.	Def.		Tècnica	Decoració		Acabats		Cronologia	Observacions
				Fragm.	Tipo.		Pasta	Int.	Ext.	Int.		
460		1	13251	FO	FIN	TO	AR					
460		5	13251	SF	FIN	TO	AR					
460		4	13253	SF	FIN	TO	AO				EN	
460		1	13253	SF	FIN	TO	AO				EN	Grafit de dues lines paral·leles i una de perpendicular
460		2	13254	SF	FIN	TO	AO				EN	
460		3	13255	SF	FIN	TO	AO				EN	
460		1	13255	VO	BO	TO	AO			VE	VE	Pasta ataronjada, i vernís vermell intens
460		4	13258	SF	FIN	TO	AO			VE	PC	
460		1	13258	SF	FTA	TO	AO				PC	
460		2	13258	FO	FIN	TO	AO			VE	PC	

CARRER PRINCESA, 21 - CARRER BOQUER, 8-12 (CIUTAT VELLA, BARCELONA)

INVENTARI DE MATERIAL ARQUEOLÒGIC

U.E.	Núm.	Frag.	Class.	Def.		Tècnica	Pasta	Decoració		Acabats		Cronologia	Observacions
				Fragm.	Tipo.			Int.	Ext.	Int.	Ext.		
460		1	13258	FO	FIN	TO	AO			VE			
460		1	13258	VO	LAMB	TO	AO			VE	PC	150/220	Lamboglia 10 A
460		1	13258	VO	OST.	TO	AO			PC	PC	150/450	Ostia I- 261
460		1	13258	VO	OST.	TO	AO				PC	100/400	Ostia I- 270
460		26	13304	SF	FIN	TO	AO						
460		1	13306	SF	FIN	TO	AO						
460		2	13310	SF	FIN	TO	AO						
460		1	13310	VO	PASC	TO	AO					-50/50	PASCUAL 1
460		1	13310	NA	FIN	TO	AO						
460		8	13312	SF	FIN	TO	AO				EN		Engalbe blanca

CARRER PRINCESA, 21 - CARRER BOQUER, 8-12 (CIUTAT VELLA, BARCELONA)

INVENTARI DE MATERIAL ARQUEOLÒGIC

U.E.	Núm.	Frag.	Class.	Def.		Tècnica	Pasta	Decoració		Acabats		Cronologia	Observacions
				Fragm.	Tipo.			Int.	Ext.	Int.	Ext.		
461		21	12053	SF	FIN	TO	AO				ES		
461		1	12053	VO	GET	TO	AO				ES		
461		1	13106	SF	FIN	TO	AO		MO	VE	VE		
461		1	13108	SF	FIN	TO	AO			VE	VE		Cremat
461		142	13250	SF	FIN	TO	AO						
461		15	13250	SF	FIN	TO	AO		IN				
461		9	13250	SF	FIN	TO	AO				ES		
461		8	13250	VO	GER	TO	AO						
461		5	13250	VO	AMP	TO	AO						
461		3	13250	VO	GET	TO	AO						

CARRER PRINCESA, 21 - CARRER BOQUER, 8-12 (CIUTAT VELLA, BARCELONA)

INVENTARI DE MATERIAL ARQUEOLÒGIC

U.E.	Núm.	Frag.	Class.	Def.		Decoració				Acabats		Cronologia	Observacions
				Fragm.	Tipo.	Tècnica	Pasta	Int.	Ext.	Int.	Ext.		
461		5	13250	NA	FIN	TO	AO						
461		5	13250	VO	BOL	TO	AO						
461		3	13250	VO	TAP	TO	AO						
461		7	13250	PE	FIN	TO	AO						
461		1	13250	NA	GET	TO	AO						
461		4	13250	VO	FIN	TO	AO						
461		2	13250	SF	FIN	TO	AO						Pasta blanca
461		7	13251	SF	FIN	TO	AR						
461		29	13251	SF	FIN	TO	GR						
461		1	13251	FO	FIN	TO	GR						

CARRER PRINCESA, 21 - CARRER BOQUER, 8-12 (CIUTAT VELLA, BARCELONA)

INVENTARI DE MATERIAL ARQUEOLÒGIC

U.E.	Núm.	Frag.	Class.	Def.		Tècnica	Pasta	Decoració		Acabats		Cronologia	Observacions
				Fragm.	Tipo.			Int.	Ext.	Int.	Ext.		
461		2	13251	NA	GER	TO	AR						
461		1	13251	AG	TAP	TO	AR						
461		2	13251	VO	TAP	TO	AR						
461		1	13251	NA	GET	TO	AR						
461		1	13251	VO	BO	TO	AR						
461		1	13251	VO	GIB	TO	AR						
461		13	13253	SF	FIN	TO	AO				EN		
461		1	13253	VO	GER	TO	AO				EN		
461		1	13253	NA	GER	TO	AO				EN		
461		1	13253	FO	FIN	TO	AO				EN		

CARRER PRINCESA, 21 - CARRER BOQUER, 8-12 (CIUTAT VELLA, BARCELONA)

INVENTARI DE MATERIAL ARQUEOLÒGIC

U.E.	Núm.	Frag.	Class.	Def.			Decoració			Acabats		Cronologia	Observacions
				Fragm.	Tipo.	Tècnica	Pasta	Int.	Ext.	Int.	Ext.		
461		1	13253	PE	FIN	TO	AO				EN		
461		23	13254	SF	FIN	TO	AO				EN		
461		2	13254	VO	GER	TO	AO				EN		
461		2	13254	PE	FIN	TO	AO				EN		
461		2	13254	PE	FIN	TO	AO			EN	EN		Engalbe blanca a l'interior
461		4	13254	SF	FIN	TO	AO			EN	EN		Engalbe blanca a l'interior
461		3	13254	SF	FIN	TO	AO				EN		
461		10	13255	SF	FIN	TO	AO				EN		
461		2	13255	VO	GET	TO	AO				EN		
461		2	13255	VO	GER	TO	AO				EN		

CARRER PRINCESA, 21 - CARRER BOQUER, 8-12 (CIUTAT VELLA, BARCELONA)

INVENTARI DE MATERIAL ARQUEOLÒGIC

U.E.	Núm.	Frag.	Class.	Def.		Tècnica	Decoració		Acabats		Cronologia	Observacions	
				Fragm.	Tipo.		Int.	Ext.	Int.	Ext.			
461		1	13258	VO	OST	TO	AO				PC	40/150	OSTIA II- 306
461		1	13258	FO	FIN	TO	AO			VE	PC		
461		3	13300	SF	FIN	TO	AO						
461		1	15000	ER									
461		1	40009		MOR								
461		3	60058										
462		1	13106	SF	FIN	TO	AO			VE	VE		
462		2	13111	SF	FIN	TO	AO			VE	VE		
462		1	13116	SF	FIN	TO	AO						
462		31	13250	SF	FIN	TO	AO						

CARRER PRINCESA, 21 - CARRER BOQUER, 8-12 (CIUTAT VELLA, BARCELONA)

INVENTARI DE MATERIAL ARQUEOLÒGIC

U.E.	Núm.	Frag.	Class.	Def.		Tècnica	Pasta	Decoració		Acabats		Cronologia	Observacions
				Fragm.	Tipo.			Int.	Ext.	Int.	Ext.		
462		3	13250	SF	FIN	TO	AO		IN				
462		2	13250	PE	FIN	TO	AO						
462		2	13250	NA	FIN	TO	AO						
462		2	13250	VO	GER	TO	AO						Amb arrencament de nansa
462		1	13250	VO	GER	TO	AO						
462		3	13250	VO	AMP	TO	AO						
462		1	13250	NA	FIN	TO	AO						
462		1	13250	VO	BO	TL	GO						
462		1	13251	SF	FIN	TL	GR				AL		
462		2	13251	SF	FIN	TL	GR						

CARRER PRINCESA, 21 - CARRER BOQUER, 8-12 (CIUTAT VELLA, BARCELONA)

INVENTARI DE MATERIAL ARQUEOLÒGIC

U.E.	Núm.	Frag.	Class.	Def.		Tècnica	Pasta	Decoració		Acabats		Cronologia	Observacions
				Fragm.	Tipo.			Int.	Ext.	Int.	Ext.		
462		1	13251	VO	GER	TO	AR						
462		1	13251	NA	GER	TO	AR						
462		3	13251	SF	FIN	TO	AR						
462		5	13253	SF	FIN	TO	AO				EN		
462		1	13255	VO	AMP	TO	AO			EN	EN		
462		1	13255	VO	AMP	TO	AO			EN	EN		
462		1	13258	SF	FIN	TO	AO				PC		
462		1	13258	VO	OST.	TO	AO			VE	PC	70/250	Ostia III- 332
462		2	13262	SF	FIN	TO	BE						
462		33	13304	SF	FIN	TO	AO						

CARRER PRINCESA, 21 - CARRER BOQUER, 8-12 (CIUTAT VELLA, BARCELONA)

INVENTARI DE MATERIAL ARQUEOLÒGIC

U.E.	Núm.	Frag.	Class.	Def.		Tècnica	Decoració		Acabats		Cronologia	Observacions
				Fragm.	Tipo.		Int.	Ext.	Int.	Ext.		
462		2	13306	SF	FIN	TO	AO				EN	
462		3	13309	SF	FIN	TO	AO					
462		8	13310	SF	FIN	TO	AO					
462		6	13310	SF	FIN	TO	AO					Pasta beig
462		1	13310	NA	FIN	TO	AO					Pasta beig
462		14	13312	SF	FIN	TO	AO				EN	Engalba blanca
462		1	13312	SF	FIN	TO	AO				EN	Passada de cocció. Engalba blanca
462		1	13313	SF	FIN	TO	AO					
462		3	60058									
463		1	13106	PE	FIN	TO	AO			VE	VE	

CARRER PRINCESA, 21 - CARRER BOQUER, 8-12 (CIUTAT VELLA, BARCELONA)

INVENTARI DE MATERIAL ARQUEOLÒGIC

U.E.	Núm.	Frag.	Class.	Def.			Decoració			Acabats		Cronologia	Observacions
				Fragm.	Tipo.	Tècnica	Pasta	Int.	Ext.	Int.	Ext.		
463		1	13106	SF	FIN	TO	AO			VE	VE		
463		2	13106	SF	FIN	TO	AO		MO	VE	VE		
463		1	13111	SF	FIN	TO	AO			VE	VE		
463		1	13115	VO	H.	TO	AO			VE	VE	100/200	Hayes 6 c
463		2	13116	SF	FIN	TO	AO						
463		23	13250	SF	FIN	TO	AO						
463		1	13250	SF	FIN	TO	BE						
463		1	13250	PE	FIN	TO	AO						
463		1	13250	NA	FIN	TO	AO						
463		1	13250	VO	GER	TO	AO						

CARRER PRINCESA, 21 - CARRER BOQUER, 8-12 (CIUTAT VELLA, BARCELONA)

INVENTARI DE MATERIAL ARQUEOLÒGIC

U.E.	Núm.	Frag.	Class.	Def.		Tècnica	Pasta	Decoració		Acabats		Cronologia	Observacions
				Fragm.	Tipo.			Int.	Ext.	Int.	Ext.		
463		1	13250	VO	AMP	TO	AO						
463		1	13250	VO	BOL	TO	AO						
463		5	13251	SF	FIN	TO	AO						
463		3	13253	SF	FIN	TO	AO				EN		
463		3	13254	SF	FIN	TO	AO				EN		
463		1	13255	SF	FIN	TO	AO				EN		
463		1	13258	SF	FIN	TO	AO			VE	PC		
463		19	13304	SF	FIN	TO	AO						
463		1	13304	VO	FIN	TO	AO						
463		1	13306	SF	FIN	TO	AO						

CARRER PRINCESA, 21 - CARRER BOQUER, 8-12 (CIUTAT VELLA, BARCELONA)

INVENTARI DE MATERIAL ARQUEOLÒGIC

U.E.	Núm.	Frag.	Class.	Def.		Tècnica	Pasta	Decoració		Acabats		Cronologia	Observacions
				Fragm.	Tipo.			Int.	Ext.	Int.	Ext.		
463		2	13310	SF	FIN	TO	AO						
463		2	13310	SF	FIN	TO	AO						Pasta beig
463		1	13310	SF	FIN	TO	AO						
463		5	13312	SF	FIN	TO	AO				EN		Engalba blanca
463		1	13313	SF	FIN	TO	AO						
463		2	13317										Fets en fragments d'àmfora indeterminada
464		1	13114	SF	FIN	TO	AO		RO	VE	VE		
464		1	13115	VO	H.	TO	AO			VE	VE	325/400	Hayes 61 A
464		9	13250	SF	FIN	TO	AO						
464		8	13310	SF	FIN	TO	AO						

CARRER PRINCESA, 21 - CARRER BOQUER, 8-12 (CIUTAT VELLA, BARCELONA)

INVENTARI DE MATERIAL ARQUEOLÒGIC

U.E.	Núm.	Frag.	Class.	Def.			Decoració			Acabats		Cronologia	Observacions
				Fragm.	Tipo.	Tècnica	Pasta	Int.	Ext.	Int.	Ext.		
464		1	13310	AN	FIN	TO	AO						
464		1	13310	VO	PASC	TO	AO					-50/50	Pascual 1
464		1	30000	SF	FIN	ND							Color verd
464		4	50015	SF	FIN	MO	GO						
465		1	13115	SF	FIN	TO	AO			VE	VE		
465		1	13150	SF	FIN	TO	AO		IN		EN		Engalba vermella. Pasta beig
465		93	13250	SF	FIN	TO	AO						
465		13	13250	SF	FIN	TO	AO		IN				
465		3	13250	SF	FIN	TO	AO				AL		
465		7	13250	SF	FIN	TO	AO						Pasta beig

CARRER PRINCESA, 21 - CARRER BOQUER, 8-12 (CIUTAT VELLA, BARCELONA)

INVENTARI DE MATERIAL ARQUEOLÒGIC

U.E.	Núm.	Frag.	Class.	Def.			Decoració			Acabats		Cronologia	Observacions
				Fragm.	Tipo.	Tècnica	Pasta	Int.	Ext.	Int.	Ext.		
465		1	13250	SF	FIN	TL	GO				AL		
465		1	13250	SF	FIN	TL	GO				EN		Engalba vermella
465		1	13250	SF	FIN	TL	GO		IN		AL		
465		4	13250	VO	AMP	TO	AO						
465		1	13250	VO	GER	TO	AO		AC				
465		4	13250	VO	GER	TO	AO						
465		2	13250	VO	TAP	TO	AO						
465		2	13250	NA	FIN	TO	AO						
465		6	13250	VO	FIN	TO	AO						
465		4	13250	AN	FIN	TO	AO						

CARRER PRINCESA, 21 - CARRER BOQUER, 8-12 (CIUTAT VELLA, BARCELONA)

INVENTARI DE MATERIAL ARQUEOLÒGIC

U.E.	Núm.	Frag.	Class.	Def.		Decoració				Acabats		Cronologia	Observacions
				Fragm.	Tipo.	Tècnica	Pasta	Int.	Ext.	Int.	Ext.		
465		1	13250	VO	BOL	TO	AO						
465		2	13250	SF	FIN	TO	AO				PC		
465		2	13250	NA	GER	TO	AO						
465		1	13250	PE	FIN	TO	AO						
465		2	13250	FO	FIN	TO	AO						
465		1	13250	SF	FTA	TO	AO		PM				
465		1	13250	VO	TAP	TO	AO						Imitació en ceràmica comuna de la forma de comuna africana, Ostia III- 332
465		8	13251	SF	FIN	TO	AR						
465		1	13251	SF	FIN	TO	AR		IN				
465		2	13251	PE	FIN	TO	AR						

CARRER PRINCESA, 21 - CARRER BOQUER, 8-12 (CIUTAT VELLA, BARCELONA)

INVENTARI DE MATERIAL ARQUEOLÒGIC

U.E.	Núm.	Frag.	Class.	Def.		Tècnica	Pasta	Decoració		Acabats		Cronologia	Observacions
				Fragm.	Tipo.			Int.	Ext.	Int.	Ext.		
465		1	13251	AG	TAP	TO	AR						
465		1	13251	VO	TAP	TO	AR						
465		2	13251	VO	GER	TO	AR						
465		1	13251	SF	FIN	TL	GR						
465		2	13253	SF	FIN	TO	AO				EN		
465		2	13253	NA	FIN	TO	AO			EN	EN		
465		4	13254	SF	FIN	TO	AO				EN		
465		1	13254	SF	FIN	TO	AO		PE		EN		
465		1	13254	VO	GER	TO	AO				EN		
465		1	13254	VO	GET	TO	AO				EN		

CARRER PRINCESA, 21 - CARRER BOQUER, 8-12 (CIUTAT VELLA, BARCELONA)

INVENTARI DE MATERIAL ARQUEOLÒGIC

U.E.	Núm.	Frag.	Class.	Def.			Decoració			Acabats		Cronologia	Observacions
				Fragm.	Tipo.	Tècnica	Pasta	Int.	Ext.	Int.	Ext.		
465		1	13255	NA	FIN	TO	AO			EN	EN		
465		3	13255	VO	GER	TO	AO				EN		
465		3	13258	FO	FIN	TO	AO			VE	PC		
465		2	13258	SF	FIN	TO	AO						
465		1	13258	SF	FIN	TO	AO			VE	PC		
465		1	13258	VO	OST.	TO	AO			PC	PC	70/250	Ostia III- 332
465		1	13258	VO	OST.	TO	AO			VE	PC	150/450	Ostia I- 261. Pasta rosada
465		1	13258	VO	OST.	TO	AO				PC	175/250	Ostia III- 267
465		12	13304	SF	FIN	TO	AO						
465		5	13310	SF	FIN	TO	AO						

CARRER PRINCESA, 21 - CARRER BOQUER, 8-12 (CIUTAT VELLA, BARCELONA)

INVENTARI DE MATERIAL ARQUEOLÒGIC

U.E.	Núm.	Frag.	Class.	Def.		Decoració				Acabats		Cronologia	Observacions	
				Fragm.	Tipo.	Tècnica	Pasta	Int.	Ext.	Int.	Ext.			
465		9	60058											
466		1	13106	PE	FIN	TO	AO			VE	VE	S.I-II		
466		3	13106	SF	FIN	TO	AO			VE	VE	S.I-II		
466		2	13106	SF	FIN	TO	AO		MO	VE	VE	S.I-II		
466		1	13111	PE	FIN	TO	AO			VE	VE			
466		1	13111	VO	H	TO	AO			VE	VE	150/250	HAYES 17	
466		152	13250	SF	FIN	TO	AO							
466		18	13250	SF	FIN	TO	AO							
466		2	13250	SF	FIN	TO	AO				AL			
466		1	13250	NA	FIN	TO	AO							

CARRER PRINCESA, 21 - CARRER BOQUER, 8-12 (CIUTAT VELLA, BARCELONA)

INVENTARI DE MATERIAL ARQUEOLÒGIC

U.E.	Núm.	Frag.	Class.	Def.		Tècnica	Pasta	Decoració		Acabats		Cronologia	Observacions
				Fragm.	Tipo.			Int.	Ext.	Int.	Ext.		
466		2	13250	FO	FIN	TO	AO						
466		2	13250	SF	FIN	TO	GO						
466		4	13250	SF	FIN	TO	AO						Pasta beig
466		2	13250	NA	FIN	TO	AO						
466		3	13250	AN	FIN	TO	AO						
466		4	13250	FO	FIN	TO	AO						
466		5	13250	VO	AMP	TO	AO						
466		2	13250	VO	BO	TO	AO						Vora lleugerament sortint i solc sota el llavi: forma Vegas 7.3. (Vegas, 1973,p.34-35)
466		3	13250	VO	GER	TO	AO						
466		1	13250	VO	GER	TO	AO						Conserva l'arrencament de nansa

CARRER PRINCESA, 21 - CARRER BOQUER, 8-12 (CIUTAT VELLA, BARCELONA)

INVENTARI DE MATERIAL ARQUEOLÒGIC

U.E.	Núm.	Frag.	Class.	Def.		Tècnica	Decoració		Acabats		Cronologia	Observacions
				Fragm.	Tipo.		Int.	Ext.	Int.	Ext.		
466		1	13250	VO	GER	TO	AO		AC			
466		1	13250	VO	BOL	TO	AO					Vora diferenciada i llàvi bifid
466		1	13250	AG	TAP	TO	AO					
466		1	13250	VO	OLL	TO	AO				PC	
466		1	13250	VO	BOL	TO	AO					Llavi bisellat
466		6	13251	SF	FIN	TO	AR					
466		1	13251	VO	TAP	TO	AR					
466		3	13251	SF	FIN	TO	GR					
466		6	13251	SF	FIN	TO	AR					
466		5	13253	SF	FIN	TO	AO					

CARRER PRINCESA, 21 - CARRER BOQUER, 8-12 (CIUTAT VELLA, BARCELONA)

INVENTARI DE MATERIAL ARQUEOLÒGIC

U.E.	Núm.	Frag.	Class.	Def.		Tècnica	Pasta	Decoració		Acabats		Cronologia	Observacions
				Fragm.	Tipo.			Int.	Ext.	Int.	Ext.		
466		1	13253	PE	FIN	TO	AO						
466		16	13254	SF	FIN	TO	AO				EN		
466		2	13254	AN	FIN	TO	AO				EN		
466		1	13254	AN	FIN	TO	AO				AL		
466		1	13254	VO	GER	TO	AO						
466		6	13255	SF	FIN	TO	AO						
466		1	13255	NA	FIN	TO	AO						
466		2	13257	SF	FIN	TO	AO						
466		5	13258	SF	FIN	TO	AO			VE	PC		
466		1	13258	SF	FIN	TO	AO				VE		

CARRER PRINCESA, 21 - CARRER BOQUER, 8-12 (CIUTAT VELLA, BARCELONA)

INVENTARI DE MATERIAL ARQUEOLÒGIC

U.E.	Núm.	Frag.	Class.	Def.		Tècnica	Decoració		Acabats		Cronologia	Observacions	
				Fragm.	Tipo.		Int.	Ext.	Int.	Ext.			
466		6	13258	SF	FIN	TO	AO				PC		
466		1	13258	VO	OST	TO	AO					175/250	OSTIA III 267
466		1	13258	VO	LAMB	TO	AO					160/220	LAMBOGLIA 9a
466		2	13258	VO	OST	TO	AO					70/250	OSTIA III 332
466		1	13304	NA	FIN	TO	AO						
466		9	13304	NA	FIN	TO	AO						
466		2	13306	SF	FIN	TO	AO						
466		1	13310	NA	FIN	TO	AO						
466		7	13310	SF	FIN	TO	AO						
466		4	13310	SF	FIN	TO	AO						Pasta beig

CARRER PRINCESA, 21 - CARRER BOQUER, 8-12 (CIUTAT VELLA, BARCELONA)

INVENTARI DE MATERIAL ARQUEOLÒGIC

U.E.	Núm.	Frag.	Class.	Def.		Decoració				Acabats		Cronologia	Observacions	
				Fragm.	Tipo.	Tècnica	Pasta	Int.	Ext.	Int.	Ext.			
466		10	13310	SF	FIN	TO	AO							
466		1	13310	VO	FIN	TO	AO							
466		1	20002		CLA									
466		1	20002		ATI									
466		1	30000	VO	COP	ND								Color blanc
466		1	30000	SF	FIN	ND								Color blau. Decoració aplicada
466		1	50003											Color blanc amb una línia vermella
466		1	50015	VO		MO	AO							
466		16	60058											
468		1	13111	SF	FIN	TO	AO			VE	VE			

CARRER PRINCESA, 21 - CARRER BOQUER, 8-12 (CIUTAT VELLA, BARCELONA)

INVENTARI DE MATERIAL ARQUEOLÒGIC

U.E.	Núm.	Frag.	Class.	Def.		Tècnica	Decoració		Acabats		Cronologia	Observacions
				Fragm.	Tipo.		Int.	Ext.	Int.	Ext.		
468		4	13310	SF	FIN	TO	AO					Pasta beig
468		1	13310	SF	FIN	TO	AO					
468		5	13312	SF	FIN	TO	AO				EN	Engalba blanca
468		21	14002	SF	FIN	TO	AO					
468		1	14002	NA	FIN	TO	AO					
468		1	14002	PE	FIN	TO	AO					
468		2	14003	SF	FIN	TO	AO			VI		Vidrat marró
468		1	14003	SF	FIN	TO	AO			VI	VI	Vidrat verd
468		3	14003	SF	FIN	TO	AO			VI		Vidrat melat
468		1	14003	PE	FIN	TO	AO			VI		Vidrat turquesa

CARRER PRINCESA, 21 - CARRER BOQUER, 8-12 (CIUTAT VELLA, BARCELONA)

INVENTARI DE MATERIAL ARQUEOLÒGIC

U.E.	Núm.	Frag.	Class.	Def.		Tècnica	Decoració		Acabats		Cronologia	Observacions	
				Fragm.	Tipo.		Int.	Ext.	Int.	Ext.			
468		1	14003	VI	FIN	TO	AO			VI	VI		Vidrat marró
468		3	14003	VO	GIB	TO	AO			VI			Vidrat melat
468		1	14003	FO	FIN	TO	AO			VI			Vidrat marró
468		11	14005	SF	FIN	TO	AO						
468		1	14005	PE	FIN	TO	AO						
468		1	14005	VO	OLL	TO	AO						
468		2	14006	SF	FIN	TO	AO				VI		Vidrat verd
468		2	14006	SF	FIN	TO	AO			VI			Vidrat marró
468		2	14100	SF	FIN	TO	AO			VI	VI		
468		1	14103	SF	FIN	TO	AO			VI	VI		

CARRER PRINCESA, 21 - CARRER BOQUER, 8-12 (CIUTAT VELLA, BARCELONA)

INVENTARI DE MATERIAL ARQUEOLÒGIC

U.E.	Núm.	Frag.	Class.	Def.			Decoració			Acabats		Cronologia	Observacions
				Fragm.	Tipo.	Tècnica	Pasta	Int.	Ext.	Int.	Ext.		
468		1	14106	VO	PAT	TO	AO			VI	VI		
468		2	14106	PE	PAT	TO	AO			VI	VI		
468		1	14120	VO	PAT	TO	AO			VI	VI		
468		3	50003										Color blanc
468		11	60058										
470		1	13250	VO	GER	TO	AO						
470		1	13250	NA	FIN	TO	AO						
470		1	13309	SF	FIN	TO	AO		AC				
470		1	13309	AN	FIN	TO	AO						
470		53	13310	SF	FIN	TO	AO						

CARRER PRINCESA, 21 - CARRER BOQUER, 8-12 (CIUTAT VELLA, BARCELONA)

INVENTARI DE MATERIAL ARQUEOLÒGIC

U.E.	Núm.	Frag.	Class.	Def.	Típo.	Tècnica	Pasta	Decoració		Acabats		Cronologia	Observacions
				Fragm.				Int.	Ext.	Int.	Ext.		
470		2	13310	AN	FIN	TO	AO						
470		24	13310	SF	FIN	TO	AO						Pasta beig
471		1	13106	SF	FIN	TO	AO			VE	VE		
471		1	13108	SF	FIN	TO	AO			VE	VE		
471		4	13250	SF	FIN	TO	AO				AL		
471		13	13250	SF	FIN	TO	AO						
471		1	13250	SF	FIN	TO	AO		IN				
471		2	13250	NA	FIN	TO	AO						
471		2	13250	VO	BO	TO	AO						Vora lleugerament sortint i solc sota el llavi: forma Vegas 7.3. (Vegas, 1973,p.34-35)
471		1	13250	SF	FIN	TO	AO						

CARRER PRINCESA, 21 - CARRER BOQUER, 8-12 (CIUTAT VELLA, BARCELONA)

INVENTARI DE MATERIAL ARQUEOLÒGIC

U.E.	Núm.	Frag.	Class.	Def.		Tècnica	Pasta	Decoració		Acabats		Cronologia	Observacions
				Fragm.	Tipo.			Int.	Ext.	Int.	Ext.		
471		5	13250	SF	FIN	TO	AO						Pasta beig
471		2	13254	SF	FIN	TO	AO				EN		
471		3	13255	SF	FIN	TO	AO				EN		
471		11	13304	SF	FIN	TO	AO						
471		1	13310	NA	FIN	TO	AO						
471		4	13312	SF	FIN	TO	AO						
471		7	60058										
472		1	13106	SF	FIN	TO	AO			VE	VE		
472		1	13111	FO	FIN	TO	AO			VE	VE		
472		1	13111	VO	FIN	TO	AO			VE	VE		

CARRER PRINCESA, 21 - CARRER BOQUER, 8-12 (CIUTAT VELLA, BARCELONA)

INVENTARI DE MATERIAL ARQUEOLÒGIC

U.E.	Núm.	Frag.	Class.	Def.			Decoració			Acabats		Cronologia	Observacions
				Fragm.	Tipo.	Tècnica	Pasta	Int.	Ext.	Int.	Ext.		
472		1	13111	VO	H	TO	AO			VE	VE	100/200	HAYES 6
472		1	13111	VO	H	TO	AO			VE	VE	150/200	HAYES 14/17
472		1	13114	SF	FIN	TO	AO			VE	VE		
472		1	13115	SF	FIN	TO	AO			VE	VE		
472		1	13115	VO	H	TO	AO			VE	VE	125/400	HAYES 61
472		4	13250	SF	FIN	TO	AO		IN				
472		3	13250	SF	FIN	TO	AO				AL		
472		90	13250	SF	FIN	TO	AO						
472		5	13250	SF	FIN	TO	AO						Pasta beig
472		1	13250	NA	FIN	TO	AO						

CARRER PRINCESA, 21 - CARRER BOQUER, 8-12 (CIUTAT VELLA, BARCELONA)

INVENTARI DE MATERIAL ARQUEOLÒGIC

U.E.	Núm.	Frag.	Class.	Def.		Tècnica	Pasta	Decoració		Acabats		Cronologia	Observacions
				Fragm.	Tipo.			Int.	Ext.	Int.	Ext.		
472		1	13250	NA	FIN	TO	AO						Decorció cargolada
472		1	13250	VO	AMP	TO	AO						
472		5	13250	VO	GER	TO	AO						
472		1	13250	VO	GER	TO	AO						Conserv l'arrecament de nansa
472		3	13250	BE	GER	TO	AO						
472		2	13250	VO	BOL	TO	AO						
472		1	13250	VO	GER	TO	AO						Vora entrenant
472		1	13250	VO	OLL	TO	GO						
472		1	13250	VO	AMP	TO	AO						
472		1	13250	VO	GER	TO	AO						

CARRER PRINCESA, 21 - CARRER BOQUER, 8-12 (CIUTAT VELLA, BARCELONA)

INVENTARI DE MATERIAL ARQUEOLÒGIC

U.E.	Núm.	Frag.	Class.	Def.		Tècnica	Pasta	Decoració		Acabats		Cronologia	Observacions
				Fragm.	Tipo.			Int.	Ext.	Int.	Ext.		
472		2	13250	VO	TAP	TO	AO						
472		7	13250	PE	FIN	TO	AO						
472		1	13251	NA	FIN	TO	AR						
472		6	13251	SF	FIIN	TO	AR						
472		1	13251	VO	BOL	TO	AR						
472		1	13251	VO	BOL	TO	AR		AC				
472		1	13251	SF	FIN	TO	GR						
472		1	13251	VO	OLL	TO	GR						
472		10	13253	SF	FIN	TO	AO				EN		
472		4	13254	SF	FIN	TO	AO				EN		

CARRER PRINCESA, 21 - CARRER BOQUER, 8-12 (CIUTAT VELLA, BARCELONA)

INVENTARI DE MATERIAL ARQUEOLÒGIC

U.E.	Núm.	Frag.	Class.	Def.		Tècnica	Pasta	Decoració		Acabats		Cronologia	Observacions
				Fragm.	Tipo.			Int.	Ext.	Int.	Ext.		
472		1	13254	VO	GER	TO	AO				EN		
472		1	13254	VO	OLL	TO	AO				EN		
472		3	13255	SF	FIN	TO	AO				EN		
472		7	13258	SF	FIN	TO	AO						
472		1	13258	SF	OST	TO	AO				PC	175/250	OSTIA III 267
472		1	13258	SF	OST	TO	AO				PC	70/250	OSTIA III 332
472		1	13258	SF	OST	TO	AO				PC	150/450	OSTIA I- 261
472		1	13258	VO	FIN	TO	AO				PC		
472		19	13304	SF	FIN	TO	AO						
472		2	13306	SF	FIN	TO	AO						

CARRER PRINCESA, 21 - CARRER BOQUER, 8-12 (CIUTAT VELLA, BARCELONA)

INVENTARI DE MATERIAL ARQUEOLÒGIC

U.E.	Núm.	Frag.	Class.	Def.		Decoració				Acabats		Cronologia	Observacions
				Fragm.	Tipo.	Tècnica	Pasta	Int.	Ext.	Int.	Ext.		
472		4	13310	SF	FIN	TO	AO						
472		4	13312	SF	FIN	TO	AO				EN		Engalbe blanca
472		1	13312	NA	FIN	TO	AO				EN		Engalbe blanca
472		1	13313	NA	FIN	TO	AO						
472		1	13313	SF	FIN	TO	AO		AC				
472		1	13313	SF	FIN	TO	AO						
472		1	15000	ER									
472		1	20001		PLC								
472		1	40001		ASC								
473		1	13310	SF	FIN	TO	AO						

CARRER PRINCESA, 21 - CARRER BOQUER, 8-12 (CIUTAT VELLA, BARCELONA)

INVENTARI DE MATERIAL ARQUEOLÒGIC

U.E.	Núm.	Frag.	Class.	Def.		Tècnica	Pasta	Decoració		Acabats		Cronologia	Observacions
				Fragm.	Tipo.			Int.	Ext.	Int.	Ext.		
473		1	13310	SF	FIN	TO	AO						Pasta cremada
475		3	13106	SF	FIN	TO	AO		MO	VE	VE		
475		1	13106	VO	DRAG	TO	AO			VE	VE	60/150	DRAGENDORF 37
475		1	13111	SF	FIN	TO	AO						
475		1	13111	PE	FIN	TO	AO						
475		1	13111	VO	H	TO	AO		RO	VE	VE	75/160	HAYES 8 a
475		1	13111	VO	H	TO	AO		RO	VE	VE	100/160	HAYES 9 a
475		2	13111	SF	FIN	TO	AO		RO	VE	VE		
475		4	13111	SF	FIN	TO	AO			VE	VE		
475		1	13111	SF	FTA	TO	AO				VE		

CARRER PRINCESA, 21 - CARRER BOQUER, 8-12 (CIUTAT VELLA, BARCELONA)

INVENTARI DE MATERIAL ARQUEOLÒGIC

U.E.	Núm.	Frag.	Class.	Def.			Decoració			Acabats		Cronologia	Observacions
				Fragm.	Tipo.	Tècnica	Pasta	Int.	Ext.	Int.	Ext.		
475		2	13250	PE	FIN	TO	AO						Pasta beig
475		2	13250	FO	FIN	TO	AO						Pasta beig
475		1	13250	VO	GER	TO	AO						Pasta beig
475		1	13250	VO	GER	TO	AO						Pasta beig, amb arrencament de nansa
475		1	13250	VO	BO	TO	AO						Pasta beig. Bol carenat, amb bora vertical, llavi arrodonit
475		1	13250	AG	TAP	TO	AO						Pasta beig
475		22	13250	SF	FIN	TO	AO						Pasta beig
475		3	13250	SF	FIN	TO	AO		PM				Bandes gruixudes paral.leles
475		56	13250	SF	FIN	TO	AO		IN				
475		1	13250	SF	FIN	TO	AO		IN		EN		Grafit indeterminat. Engalba rosada

CARRER PRINCESA, 21 - CARRER BOQUER, 8-12 (CIUTAT VELLA, BARCELONA)

INVENTARI DE MATERIAL ARQUEOLÒGIC

U.E.	Núm.	Frag.	Class.	Def.		Tècnica	Pasta	Decoració		Acabats		Cronologia	Observacions
				Fragm.	Tipo.			Int.	Ext.	Int.	Ext.		
475		1004	13250	SF	FIN	TO	AO						
475		56	13250	SF	FIN	TO	AO				AL		
475		69	13250	SF	FIN	TO	AO		IN				
475		56	13250	FO	FIN	TO	AO						
475		79	13250	PE	FIN	TO	AO						
475		93	13250	NA	FIN	TO	AO						
475		7	13250	AN	FIN	TO	AO						
475		14	13250	AG	TAP	TO	AO						
475		1	13250	PS	TAP	TO	AO						
475		6	13250	VO	TP	TO	AO						

CARRER PRINCESA, 21 - CARRER BOQUER, 8-12 (CIUTAT VELLA, BARCELONA)

INVENTARI DE MATERIAL ARQUEOLÒGIC

U.E.	Núm.	Frag.	Class.	Def.		Tècnica	Pasta	Decoració		Acabats		Cronologia	Observacions
				Fragm.	Tipo.			Int.	Ext.	Int.	Ext.		
475		3	13250	FO	CSS	TO	AO						
475		1	13250	PE	COP	TO	AO						
475		54	13250	VO	AMP	TO	AO						
475		9	13250	VO	GER	TO	AO		AC				
475		3	13250	VO	AMP	TO	AO						Pasta beig
475		7	13250	VO	AMP	TO	AO						Conserva l'arrancament de nansa
475		7	13250	VO	GER	TO	AO						Conserva la nansa
475		10	13250	BE	GER	TO	AO						
475		12	13250	VO	GER	TO	AO						Llavi engruixit i ampuntat
475		16	13250	VO	GER	TO	AO						

CARRER PRINCESA, 21 - CARRER BOQUER, 8-12 (CIUTAT VELLA, BARCELONA)

INVENTARI DE MATERIAL ARQUEOLÒGIC

U.E.	Núm.	Frag.	Class.	Def.		Tècnica	Pasta	Decoració		Acabats		Cronologia	Observacions
				Fragm.	Tipo.			Int.	Ext.	Int.	Ext.		
475		4	13250	VO	GER	TO	AO						Conserva l'arrancament de nansa
475		1	13250	VO	GET	TO	AO						Conserva la nansa
475		4	13250	VO	GET	TO	AO						Conserva l'arrancament de nansa
475		8	13250	VO	GET	TO	AO						
475		1	13250	BE	GET	TO	AO						
475		2	13250	VO	GIB	TO	AO						
475		1	13250	VO	BOL	TO	AO						
475		6	13250	VO	BOL	TO	AO		PE				
475		3	13250	BE	BOL	TO	AO						
475		7	13250	VO	BOL	TO	AO						Vora vertical i llavi arrodonit

CARRER PRINCESA, 21 - CARRER BOQUER, 8-12 (CIUTAT VELLA, BARCELONA)

INVENTARI DE MATERIAL ARQUEOLÒGIC

U.E.	Núm.	Frag.	Class.	Def.		Decoració				Acabats		Cronologia	Observacions
				Fragm.	Tipo.	Tècnica	Pasta	Int.	Ext.	Int.	Ext.		
475		5	13250	VO	BOL	TO	AO						Vora sortint i llavi pla
475		7	13250	VO	BO	TO	AO						Vora lleugerament sortint i solc sota el llavi: forma Vegas 7.3. (Vegas, 1973,p.34-35)
475		16	13250	VO	BOL	TO	AO						Vora entrant i llavi engruixit i arrodonit
475		1	13250	VO	BOL	TO	AO		IX				Vora recta i decoració amb punxó al llavi
475		1	13250	VO	GIB	TO	AO						
475		10	13250	SF	FIN	TO	GO						Pasta cremada
475		6	13250	SF	FIN	TO	GO						
475		2	13250	VO	OLL	TO	GO						
475		1	13250	VO	OLL	TO	GR						
475		8	13250	SF	FIN	TO	GO				AL		

CARRER PRINCESA, 21 - CARRER BOQUER, 8-12 (CIUTAT VELLA, BARCELONA)

INVENTARI DE MATERIAL ARQUEOLÒGIC

U.E.	Núm.	Frag.	Class.	Def.		Tècnica	Pasta	Decoració		Acabats		Cronologia	Observacions
				Fragm.	Tipo.			Int.	Ext.	Int.	Ext.		
475		2	13250	SF	FIN	TO	GO		PE				
475		2	13250	VO	CSS	TO	GO						
475		11	13251	VO	TAP	TO	AR						
475		3	13251	AG	TAP	TO	AR						
475		6	13251	FO	FIN	TO	AR						
475		9	13251	PE	FIN	TO	AR						
475		11	13251	NA	FIN	TO	AR						
475		8	13251	VO	GER	TO	AR						
475		6	13251	VO	AMP	TO	AR						
475		8	13251	VO	BO	TO	AR						

CARRER PRINCESA, 21 - CARRER BOQUER, 8-12 (CIUTAT VELLA, BARCELONA)

INVENTARI DE MATERIAL ARQUEOLÒGIC

U.E.	Núm.	Frag.	Class.	Def.		Decoració				Acabats		Cronologia	Observacions
				Fragm.	Tipo.	Tècnica	Pasta	Int.	Ext.	Int.	Ext.		
475		1	13251	VO	GIB	TO	AR						
475		1	13251	VO	CSS	TO	AR						
475		1	13251	VO	GET	TO	AR						
475		68	13251	SF	FIN	TO	AR						
475		5	13251	SF	FIN	TO	AR		IN				
475		1	13251	SF	FIN	TO	AR				EN		Engalbe blanca
475		1	13251	PS	CYF	TO	AR						
475		4	13251	SF	FIN	TO	GR						
475		1	13251	VO	GER	TO	GR						Conserva l'arrencament de nansa
475		2	13251	SF	FIN	TO	AR				ES		

CARRER PRINCESA, 21 - CARRER BOQUER, 8-12 (CIUTAT VELLA, BARCELONA)

INVENTARI DE MATERIAL ARQUEOLÒGIC

U.E.	Núm.	Frag.	Class.	Def.	Típo.	Tècnica	Decoració		Acabats		Cronologia	Observacions
				Fragm.			Int.	Ext.	Int.	Ext.		
475		1	13251	VO	FIN	TO	AR				ES	
475		26	13253	SF	FIN	TO	AO				EN	
475		2	13253	PE	FIN	TO	AO				EN	
475		1	13253	VO	GER	TO	AO				EN	
475		1	13253	VO	BO	TO	AO				EN	Bol amb vora vertical i llavi apuntat
475		1	13253	SF	FIN	TO	AO		IN		EN	Decoració incisa de bandes horitzontals
475		1	13253	SF	FIN	TO	AO				EN	Grafit: " [---]IR[---] "
475		5	13253	VO	AMP	TO	AO				EN	
475		73	13254	SF	FIN	TO	AO				EN	
475		6	13254	SF	FIN	TO	AO		IN		EN	

CARRER PRINCESA, 21 - CARRER BOQUER, 8-12 (CIUTAT VELLA, BARCELONA)

INVENTARI DE MATERIAL ARQUEOLÒGIC

U.E.	Núm.	Frag.	Class.	Def.			Decoració			Acabats		Cronologia	Observacions
				Fragm.	Tipo.	Tècnica	Pasta	Int.	Ext.	Int.	Ext.		
475		4	13254	AN	FIN	TO	AO				EN		
475		7	13254	NA	FIN	TO	AO				EN		
475		25	13254	VO	GER	TO	AO				EN		
475		1	13254	BE	GER	TO	AO				EN		
475		9	13254	PE	FIN	TO	AO				EN		
475		1	13254	VO	AMP	TO	AO				EN		
475		1	13254	VO	AMP	TO	AO		AC				
475		1	13254	VO	GET	TO	AO				AL		
475		1	13254	FO	FIN	TO	GO				EN		
475		85	13255	SF	FIN	TO	AO				EN		

CARRER PRINCESA, 21 - CARRER BOQUER, 8-12 (CIUTAT VELLA, BARCELONA)

INVENTARI DE MATERIAL ARQUEOLÒGIC

U.E.	Núm.	Frag.	Class.	Def.		Tècnica	Decoració		Acabats		Cronologia	Observacions
				Fragm.	Tipo.		Int.	Ext.	Int.	Ext.		
475		8	13255	PE	FIN	TO	AO				EN	
475		1	13255	NA	GET	TO	AO				EN	
475		1	13255	AN	FIN	TO	AO		IN		EN	
475		1	13255	AN	FIN	TO	AO				EN	
475		16	13255	VO	GER	TO	AO				EN	Vora vertical
475		2	13255	VO	GER	TO	AO				EN	Vora lleugerament entrant
475		2	13255	VO	GER	TO	AO				EN	Amb arrencament de nansa
475		4	13255	VO	AMP	TO	AO				EN	
475		1	13255	VO	GER	TO	GO				EN	Vora sortint
475		1	13255	BE	GER	TO	AO				EN	

CARRER PRINCESA, 21 - CARRER BOQUER, 8-12 (CIUTAT VELLA, BARCELONA)

INVENTARI DE MATERIAL ARQUEOLÒGIC

U.E.	Núm.	Frag.	Class.	Def.		Decoració				Acabats		Cronologia	Observacions
				Fragm.	Tipo.	Tècnica	Pasta	Int.	Ext.	Int.	Ext.		
475		1	13255	VO	GET	TO	AO				EN		Vora sortint i llavi triangular i pla
475		1	13255	VO	GER	TO	AO		AC		EN		Decoració acanalada a sota el llavi. Amb arrancament de nansa
475		2	13255	VO	GER	TO	AO		AC		EN		Decoració acanalada a sota el llavi. Amb arrancament de nansa
475		18	13255	SF	FIN	TO	AO		IN		EN		
475		4	13258	VO	OST	TO	AO			VE	PC	70-250	OSTIA III 332
475		2	13258	VO	LAMB	TO	AO					70/150	LAMBOGLIA 10b
475		2	13258	VO	LAMB	TO	AO					160/220	LAMBOGLIA 9a
475		4	13258	VO	OST	TO	AO					100/400	Ostia I- 270
475		1	13258	VO	H	TO	AO					100/400	HAYES 199
475		2	13258	VO	OST	TO	AO					175/250	OSTIA III 267

CARRER PRINCESA, 21 - CARRER BOQUER, 8-12 (CIUTAT VELLA, BARCELONA)

INVENTARI DE MATERIAL ARQUEOLÒGIC

U.E.	Núm.	Frag.	Class.	Def.		Tècnica	Decoració			Acabats		Cronologia	Observacions
				Fragm.	Tipo.		Int.	Ext.	Int.	Ext.	Pasta		
475		2	13258	NA	FIN	TO	AO				PC		
475		9	13258	SF	FIN	TO	AO		AC		PC		
475		20	13258	SF	FIN	TO	AO				PC		
475		24	13258	SF	FIN	TO	AO				PC		
475		5	13258	VO	OST.	TO	AO				PC	150/450	OSTIA I- 261
475		1	13258	VO	FIN	TO	AO			VE	PC		
475		5	13262	SF	FIN	TO	BE				AL		
475		2	13262	SF	FIN	TO	BE		AC		AL		
475		3	13300	SF	FIN	TO	AO						Pasta blanca
475		4	13304	SF	FIN	TO	AO						Passada de cocció, cremada

CARRER PRINCESA, 21 - CARRER BOQUER, 8-12 (CIUTAT VELLA, BARCELONA)

INVENTARI DE MATERIAL ARQUEOLÒGIC

U.E.	Núm.	Frag.	Class.	Def.		Tècnica	Pasta	Decoració		Acabats		Cronologia	Observacions
				Fragm.	Tipo.			Int.	Ext.	Int.	Ext.		
475		1	13304	NA	FIN	TO	AO						
475		1	13304	PI	FIN	TO	AO						
475		49	13304	SF	FIN	TO	AO						
475		1	13306	SF	FIN	TO	AO						
475		1	13306	SF	FIN	TO	AO				EN		Engalba marró
475		5	13306	SF	FIN	TO	AO				EN		Engalba blanca
475		1	13306	PI	FIN	TO	AO						
475		6	13309	SF	FIN	TO	AO						
475		1	13310	VO	PASC	TO	AO					-50/50	Pasta beig
475		2	13310	AN	FIN	TO	AO						

CARRER PRINCESA, 21 - CARRER BOQUER, 8-12 (CIUTAT VELLA, BARCELONA)

INVENTARI DE MATERIAL ARQUEOLÒGIC

U.E.	Núm.	Frag.	Class.	Def.			Decoració			Acabats		Cronologia	Observacions
				Fragm.	Tipo.	Tècnica	Pasta	Int.	Ext.	Int.	Ext.		
475		6	50015	SF	FIN	MO	GO						
475		28	60058										
476		1	12054	VO	GER	TO	AR						
476		1	13106	PE	FIN	TO	AO			VE	VE		
476		2	13106	PE	FIN	TO	AO			VE	VE		
476		1	13106	PE	FIN	TO	AO		MO	VE	VE		
476		1	13106	VO	DRAG	TO	AO			VE	VE	60/150	Dragendorf 37
476		1	13106	VO	FIN	TO	AO			VE	VE		
476		1	13111	SF	FIN	TO	AO			VE	VE		
476		1	13113	SF	FIN	TO	AO						

CARRER PRINCESA, 21 - CARRER BOQUER, 8-12 (CIUTAT VELLA, BARCELONA)

INVENTARI DE MATERIAL ARQUEOLÒGIC

U.E.	Núm.	Frag.	Class.	Def.		Tècnica	Pasta	Decoració		Acabats		Cronologia	Observacions
				Fragm.	Tipo.			Int.	Ext.	Int.	Ext.		
476		1	13156	VO	FIN	TO	AR						
476		2	13156	SF	FIN	TO	AR						
476		11	13156	SF	FIN	TO	AO						
476		2	13156	SF	FIN	TO	AO		IN				
476		16	13156	VO	BOL	TO	AO						
476		1	13200	SF	FIN	TO	AO						
476		15	13250	SF	FIN	TO	AO				EN		Engalba marró
476		3	13250	VO	OLL	TO	AO				EN		Engalba marró
476		3	13250	FO	FIN	TO	AO						Pasta beig
476		1	13250	VO	BOL	TO	AO						Pasta beig

CARRER PRINCESA, 21 - CARRER BOQUER, 8-12 (CIUTAT VELLA, BARCELONA)

INVENTARI DE MATERIAL ARQUEOLÒGIC

U.E.	Núm.	Frag.	Class.	Def.		Tècnica	Decoració		Acabats		Cronologia	Observacions	
				Fragm.	Tipo.		Int.	Ext.	Int.	Ext.			
476		1	13250	NA	FIN	TO	AO						Pasta beig
476		1	13250	SF	FIN	TO	AO						Pasta beig
476		1	13250	VO	FTA	TO	AO						Pasta beig. Gran contenidor
476		32	13250	SF	FIN	TO	AO				AL		
476		2	13250	FO	FIN	TO	AO				AL		
476		72	13250	SF	FIN	TO	AO		IN				
476		33	13250	NA	FIN	TO	AO						
476		4	13250	AN	FIN	TO	AO						
476		13	13250	NA	GET	TO	AO						
476		1	13250	AN	GET	TO	AO						

CARRER PRINCESA, 21 - CARRER BOQUER, 8-12 (CIUTAT VELLA, BARCELONA)

INVENTARI DE MATERIAL ARQUEOLÒGIC

U.E.	Núm.	Frag.	Class.	Def.		Decoració				Acabats		Cronologia	Observacions
				Fragm.	Tipo.	Tècnica	Pasta	Int.	Ext.	Int.	Ext.		
476		15	13250	FO	FIN	TO	AO						
476		21	13250	PE	FIN	TO	AO						
476		6	13250	AG	TAP	TO	AO						
476		654	13250	SF	FIN	TO	AO						
476		5	13250	SF	FIN	TL	GO						
476		2	13250	VO	OLL	TL	GO						
476		20	13250	VO	GER	TO	AO						Vora vertical
476		7	13250	VO	GET	TO	AO						Vora vertical
476		7	13250	VO	GET	TO	AO						Vora vertical. Conserva l'arrancament de nansa
476		30	13250	VO	AMP	TO	AO						

CARRER PRINCESA, 21 - CARRER BOQUER, 8-12 (CIUTAT VELLA, BARCELONA)

INVENTARI DE MATERIAL ARQUEOLÒGIC

U.E.	Núm.	Frag.	Class.	Def.		Tècnica	Pasta	Decoració		Acabats		Cronologia	Observacions
				Fragm.	Tipo.			Int.	Ext.	Int.	Ext.		
476		7	13250	BE	GER	TO	AO						
476		4	13250	VO	GER	TO	AO						Vora exvassada
476		1	13250	PS	TAP	TO	AO						
476		15	13250	VO	TAP	TO	AO						
476		3	13250	VO	TAP	TO	AO		PE				
476		2	13250	VO	FTA	TO	AO						Contenedor
476		6	13250	VO	BOL	TO	AO		PE				
476		5	13250	BE	BOL	TO	AO		PE				
476		1	13250	VO	BOL	TO	AO		CP				
476		7	13250	VO	BO	TO	AO						Vora lleugerament sortint i solc sota el llavi: forma Vegas 7.3. (Vegas, 1973,p.34-35)

CARRER PRINCESA, 21 - CARRER BOQUER, 8-12 (CIUTAT VELLA, BARCELONA)

INVENTARI DE MATERIAL ARQUEOLÒGIC

U.E.	Núm.	Frag.	Class.	Def.		Tècnica	Pasta	Decoració		Acabats		Cronologia	Observacions
				Fragm.	Tipo.			Int.	Ext.	Int.	Ext.		
476		3	13250	VO	BOL	TO	AO						Bol caretat
476		6	13250	VO	BOL	TO	AO						
476		7	13250	VO	BOL	TO	AO						Vora entrant i engruixida
476		2	13250	VO	BOL	TO	AO		AC				
476		3	13250	VO	FIN	TO	AO						
476		69	13251	SF	FIN	TO	AR						
476		5	13251	SF	FIN	TO	AR		IN				
476		8	13251	SF	FIN	TO	AR				ES		
476		10	13251	VO	OLL	TO	AR						
476		1	13251	VO	AMP	TO	AR						

CARRER PRINCESA, 21 - CARRER BOQUER, 8-12 (CIUTAT VELLA, BARCELONA)

INVENTARI DE MATERIAL ARQUEOLÒGIC

U.E.	Núm.	Frag.	Class.	Def.	Típo.	Tècnica	Pasta	Decoració		Acabats		Cronologia	Observacions
				Fragm.				Int.	Ext.	Int.	Ext.		
476		2	13251	VO	FIN	TO	AR						
476		1	13251	VO	BOL	TO	AR		PE				
476		5	13251	VO	TAP	TO	AR						
476		1	13251	AG	TAP	TO	AR						
476		4	13251	FO	FIN	TO	AR						
476		2	13251	FO	FIN	TO	AR				EN		Engalbe negre
476		2	13251	AN	FIN	TO	AR						
476		1	13251	NA	FIN	TO	AR						
476		5	13251	NA	FIN	TO	AR						Pasta cremada
476		1	13251	VO	FIN	TO	AR						Pasta cremada

CARRER PRINCESA, 21 - CARRER BOQUER, 8-12 (CIUTAT VELLA, BARCELONA)

INVENTARI DE MATERIAL ARQUEOLÒGIC

U.E.	Núm.	Frag.	Class.	Def.		Tècnica	Decoració		Acabats		Cronologia	Observacions
				Fragm.	Tipo.		Pasta	Int.	Ext.	Int.		
476		29	13251	SF	FIN	TO	AR					Pasta cremada
476		2	13251	AG	TAP	TO	AR					Pasta cremada
476		1	13251	SF	FIN	TO	AO		IN			
476		10	13251	SF	FIN	TO	AR				EN	Engalbe blanca
476		2	13251	VO	FIN	TO	AR				EN	Engalbe blanca
476		1	13253	FO	FIN	TO	AO				EN	
476		1	13253	AN	FIN	TO	AO				EN	
476		1	13253	SF	FIN	TO	AO		IN		EN	
476		43	13253	SF	FIN	TO	AO				EN	
476		73	13254	SF	FIN	TO	AO				EN	

CARRER PRINCESA, 21 - CARRER BOQUER, 8-12 (CIUTAT VELLA, BARCELONA)

INVENTARI DE MATERIAL ARQUEOLÒGIC

U.E.	Núm.	Frag.	Class.	Def.		Tècnica	Pasta	Decoració		Acabats		Cronologia	Observacions
				Fragm.	Tipo.			Int.	Ext.	Int.	Ext.		
476		17	13254	VO	OLL	TO	AO				EN		
476		7	13254	VO	GER	TO	AO				EN		
476		4	13254	AN	FIN	TO	AO				EN		
476		2	13254	NA	FIN	TO	AO				EN		
476		3	13254	FO	FIN	TO	AO				EN		
476		1	13254	VO	FIN	TO	AO				EN		
476		1	13254	BE	GER	TO	AO				EN		
476		1	13254	VO	AMP	TO	AO				EN		
476		3	13254	SF	FIN	TO	AO		IN		EN		
476		2	13254	SF	FIN	TO	AO				ES		

CARRER PRINCESA, 21 - CARRER BOQUER, 8-12 (CIUTAT VELLA, BARCELONA)

INVENTARI DE MATERIAL ARQUEOLÒGIC

U.E.	Núm.	Frag.	Class.	Def.			Decoració			Acabats		Cronologia	Observacions
				Fragm.	Tipo.	Tècnica	Pasta	Int.	Ext.	Int.	Ext.		
476		7	13255	SF	FIN	TO	AO				ES		
476		3	13255	SF	FIN	TO	AO		IN		EN		
476		156	13255	SF	FIN	TO	AO						
476		5	13255	SF	FIN	TO	AO		PE		EN		
476		1	13255	SF	FIN	TO	AO		CI		EN		
476		1	13255	SF	FIN	TO	AO		AL		EN		La decoració segurament és una nansa que es va aixefar abans de la cocció
476		2	13255	AN	FIN	TO	AO				EN		
476		1	13255	NA	FIN	TO	AO				EN		
476		4	13255	AG	TAP	TO	AO				EN		
476		5	13255	FO	FIN	TO	AO				EN		

CARRER PRINCESA, 21 - CARRER BOQUER, 8-12 (CIUTAT VELLA, BARCELONA)

INVENTARI DE MATERIAL ARQUEOLÒGIC

U.E.	Núm.	Frag.	Class.	Def.			Decoració			Acabats		Cronologia	Observacions
				Fragm.	Tipo.	Tècnica	Pasta	Int.	Ext.	Int.	Ext.		
476		6	13255	PE	FIN	TO	AO				EN		
476		9	13255	VO	GER	TO	AO				EN		Vora veritical
476		5	13255	VO	GER	TO	AO				EN		Conserven l'arrancament de nansa
476		3	13255	VO	GER	TO	AO				EN		Vora exvessada
476		2	13255	VO	AMP	TO	AO				EN		
476		1	13256	FO	FIN	TO	AO			VE	VE	-250/250	
476		4	13258	SF	FIN	TO	AO			VE			
476		3	13258	SF	FIN	TO	AO			VE	PC		
476		2	13258	FO	FIN	TO	AO			VE	PC		
476		3	13258	VO	FIN	TO	AO			VE	PC	70/250	OSTIA III 332

CARRER PRINCESA, 21 - CARRER BOQUER, 8-12 (CIUTAT VELLA, BARCELONA)

INVENTARI DE MATERIAL ARQUEOLÒGIC

U.E.	Núm.	Frag.	Class.	Def.			Decoració			Acabats		Cronologia	Observacions
				Fragm.	Tipo.	Tècnica	Pasta	Int.	Ext.	Int.	Ext.		
476		1	13258	VO	FIN	TO	AO			VE	PC	175/250	OSTIA III 267
476		1	13258	VO	FIN	TO	AO			VE	PC		
476		5	13300	SF	FIN	TO	AO						Desgreixant mitjà visible a superfície (mica, quars, blanc, negre)
476		14	13300	SF	FIN	TO	AO						
476		5	13300	SF	FIN	TO	AO						Passades de cocció
476		2	13300	NA	FIN	TO	AO			EN	EN		Engalba blanca
476		7	13300	SF	FIN	TO	AO						Pasta blanca, desgreixant visible mitjà de quars blanc i d'altres partícules
476		1	13304	PE	FIN	TO	AO			VI	VI		Vidrat turquesa (Producció de paterna)
476		11	13310	SF	FIN	TO	AO						
476		7	13310	SF	FIN	TO	AO						Pasta beig

CARRER PRINCESA, 21 - CARRER BOQUER, 8-12 (CIUTAT VELLA, BARCELONA)

INVENTARI DE MATERIAL ARQUEOLÒGIC

U.E.	Núm.	Frag.	Class.	Def.		Decoració				Acabats		Cronologia	Observacions
				Fragm.	Tipo.	Tècnica	Pasta	Int.	Ext.	Int.	Ext.		
476		1	13310	VO	PASC	TO	AO					-50/50	PASCUAL 1
476		2	13310	PI	FIN	TO	AO						
476		1	13310	PI	FIN	TO	AO						Passat de cocció, tonalitat verdosa
476		11	13312	SF	FIN	TO	AO				EN		Engalba blanca
476		1	13312	NA	FIN	TO	AO			EN	EN		Engalba blanca
476		1	13313	SF	FIN	TO	AO						
476		1	14003	PE	FIN	TO	AO			VI			
476		2	14003	SF	FIN	TO	AO			VI			
476		1	15000	SF	FAN	MO							Braç
476		1	20001	PS	CLA	FS							Clau de secció quadrada

CARRER PRINCESA, 21 - CARRER BOQUER, 8-12 (CIUTAT VELLA, BARCELONA)

INVENTARI DE MATERIAL ARQUEOLÒGIC

U.E.	Núm.	Frag.	Class.	Def.		Tècnica	Pasta	Decoració		Acabats		Cronologia	Observacions
				Fragm.	Tipo.			Int.	Ext.	Int.	Ext.		
477		3	13106	SF	FIN	TO	AO			VE	VE		
477		2	13106	VO	DRAG	TO	AO			VE	VE	60/150	DRAGENDORF 37
477		3	13106	SF	FTA	TO	AO				EN		Engalba vermella
477		70	13250	SF	FIN	TO	AO						
477		4	13250	SF	FIN	TO	AO						Pasta beig
477		3	13250	SF	FIN	TO	AO				AL		
477		3	13250	SF	FIN	TO	AO		IN				
477		1	13250	CO	AMP	TO	AO						
477		2	13250	VO	BO	TO	AO						Pasta beig
477		4	13250	VO	BO	TO	AO						

CARRER PRINCESA, 21 - CARRER BOQUER, 8-12 (CIUTAT VELLA, BARCELONA)

INVENTARI DE MATERIAL ARQUEOLÒGIC

U.E.	Núm.	Frag.	Class.	Def.	Típo.	Tècnica	Pasta	Decoració		Acabats		Cronologia	Observacions
				Fragm.				Int.	Ext.	Int.	Ext.		
477		4	13250	NA	FIN	TO	AO						
477		1	13250	AN	FIN	TO	AO						
477		8	13250	FO	FIN	TO	AO						
477		3	13250	PE	FIN	TO	AO						
477		1	13250	PE	FIN	TO	GO						
477		1	13250	AG	TAP	TO	AO						
477		5	13250	VO	AMP	TO	AO						
477		1	13250	VO	CSS	TP	AO						Vora pessigada
477		1	13250	VO	OLL	TO	AO				PC		
477		14	13251	SF	FIN	TO	AR						

CARRER PRINCESA, 21 - CARRER BOQUER, 8-12 (CIUTAT VELLA, BARCELONA)

INVENTARI DE MATERIAL ARQUEOLÒGIC

U.E.	Núm.	Frag.	Class.	Def.		Tècnica	Pasta	Decoració		Acabats		Cronologia	Observacions
				Fragm.	Tipo.			Int.	Ext.	Int.	Ext.		
477		2	13251	SF	FIN	TO	AR				ES		
477		1	13251	SF	FIN	TO	AR		IN				
477		1	13251	NA	FIN	TO	AR						
477		6	13251	SF	FIN	TL	GR						
477		1	13251	VO	AMP	TO	GR						
477		1	13251	VO	FIN	TO	GR						
477		1	13253	AN	FIN	TO	AO				EN		
477		16	13253	SF	FIN	TO	AO				EN		
477		10	13254	SF	FIN	TO	AO				EN		
477		1	13254	SF	FIN	TO	AO		IN		EN		

CARRER PRINCESA, 21 - CARRER BOQUER, 8-12 (CIUTAT VELLA, BARCELONA)

INVENTARI DE MATERIAL ARQUEOLÒGIC

U.E.	Núm.	Frag.	Class.	Def.			Decoració			Acabats		Cronologia	Observacions
				Fragm.	Tipo.	Tècnica	Pasta	Int.	Ext.	Int.	Ext.		
477		1	13254	FO	FIN	TO	AO				EN		
477		1	13254	VO	GET	TO	AO				EN		
477		1	13254	VO	BO	TO	AO				EN		Vora lleugerament sortint i solc sota el llavi: forma Vegas 7.3. (Vegas, 1973,p.34-35)
477		3	13255	PE	FIN	TO	AO				EN		
477		1	13255	SF	FIN	TO	AO				EN		
477		1	13255	AN	FIN	TO	AO				EN		
477		1	13255	NA	FIN	TO	AO				EN		
477		2	13255	VO	GER	TO	AO				EN		
477		1	13255	VO	GER	TO	AO				EN		
477		8	13300	SF	FIN	TO	AO						

CARRER PRINCESA, 21 - CARRER BOQUER, 8-12 (CIUTAT VELLA, BARCELONA)

INVENTARI DE MATERIAL ARQUEOLÒGIC

U.E.	Núm.	Frag.	Class.	Def.		Tècnica	Decoració		Acabats		Cronologia	Observacions
				Fragm.	Tipo.		Int.	Ext.	Int.	Ext.		
477		1	13300	NA	FIN	TO	AO					
477		4	13310	SF	FIN	TO	AO					
477		2	13310	SF	FIN	TO	AO					Pasta beig
477		1	13310	NA	FIN	TO	AO					
477		27	13500	SF	FIN	TO	AO					
477		12	13500	SF	FIN	TO	AO				ES	
477		9	13500	SF	FIN	TO	AO		IN		ES	
477		1	13500	NA	FIN	TO	AO		IX			S.IX-XI
477		2	13500	SF	FIN	TO	AO				ES	
477		7	13501	SF	FIN	TO	AR				ES	

CARRER PRINCESA, 21 - CARRER BOQUER, 8-12 (CIUTAT VELLA, BARCELONA)

INVENTARI DE MATERIAL ARQUEOLÒGIC

U.E.	Núm.	Frag.	Class.	Def.		Tècnica	Pasta	Decoració		Acabats		Cronologia	Observacions
				Fragm.	Tipo.			Int.	Ext.	Int.	Ext.		
477		1	13501	FO	FIN	TO	AR				ES		
477		1	13501	VO	OLL	TO	AR				ES		
477		1	13501	AN	FIN	TO	AR						
477		1	13502	SF	FIN	TO	AO				ES		
478		1	12053	SF	FIN	TO	AO						
478		21	12351	SF	FIN	TO	AO						
478		2	12351	SF	FIN	TO	AO				EN		
478		1	13106	SF	FIN	TO	AO		MO	VE	VE		Vernís molt deteriorat
478		1	13119	SF	FIN	TO	AO			VE	VE		
478		81	13250	SF	FIN	TO	AO						

CARRER PRINCESA, 21 - CARRER BOQUER, 8-12 (CIUTAT VELLA, BARCELONA)

INVENTARI DE MATERIAL ARQUEOLÒGIC

U.E.	Núm.	Frag.	Class.	Def.		Tècnica	Pasta	Decoració		Acabats		Cronologia	Observacions
				Fragm.	Tipo.			Int.	Ext.	Int.	Ext.		
478		6	13250	SF	FIN	TO	AO		IN				
478		3	13250	SF	FIN	TO	GO						
478		13	13250	FO	FIN	TO	AO						
478		4	13250	PE	FIN	TO	AO						
478		2	13250	VO	AMP	TO	AO						
478		1	13250	VO	BO	TO	AO						
478		1	13250	FO	BO	TO	AO						Vora lleugerament sortint i solc sota el llavi: forma Vegas 7.3. (Vegas, 1973,p.34-35)
478		6	13250	VO	BO	TO	AO						
478		1	13250	VO	FIN	TO	AO						
478		1	13250	VO	BO	TO	AO						Bol amb vora vertical engruixida

CARRER PRINCESA, 21 - CARRER BOQUER, 8-12 (CIUTAT VELLA, BARCELONA)

INVENTARI DE MATERIAL ARQUEOLÒGIC

U.E.	Núm.	Frag.	Class.	Def.		Tècnica	Pasta	Decoració		Acabats		Cronologia	Observacions
				Fragm.	Tipo.			Int.	Ext.	Int.	Ext.		
478		1	13250	BE	GER	TO	AO						Presenta un solc a sota el llavi
478		1	13250	VO	GER	TO	AO						Amb arrencament de nansa
478		2	13250	NA	GER	TO	AO						
478		2	13250	NA	GET	TO	AO						
478		2	13251	VO	TAP	TO	AR						
478		1	13251	AG	TAP	TO	AR						
478		1	13251	VO	OLL	TO	AR						
478		1	13251	VO	BOL	TO	AR						
478		1	13251	VO	BOL	TO	AR		DI				
478		1	13251	PS	TAP	TO	AR						

CARRER PRINCESA, 21 - CARRER BOQUER, 8-12 (CIUTAT VELLA, BARCELONA)

INVENTARI DE MATERIAL ARQUEOLÒGIC

U.E.	Núm.	Frag.	Class.	Def.		Tècnica	Pasta	Decoració		Acabats		Cronologia	Observacions
				Fragm.	Tipo.			Int.	Ext.	Int.	Ext.		
478		3	13251	SF	FIN	TO	GR						
478		8	13253	SF	FIN	TO	AO				EN		
478		4	13253	SF	FIN	TO	AO		IN		EN		
478		1	13253	VO	GIB	TO	AO			EN	EN		
478		1	13253	VO	GER	TO	AO				EN		
478		2	13254	PE	FIN	TO	AO				EN		
478		22	13254	SF	FIN	TO	AO				EN		
478		1	13254	NA	FTA	TO	AO				EN		
478		1	13254	NA	FTA	TO	AO				EN		
478		1	13254	VO	GIB	TO	AO				EN		

CARRER PRINCESA, 21 - CARRER BOQUER, 8-12 (CIUTAT VELLA, BARCELONA)

INVENTARI DE MATERIAL ARQUEOLÒGIC

U.E.	Núm.	Frag.	Class.	Def.		Tècnica	Pasta	Decoració		Acabats		Cronologia	Observacions
				Fragm.	Tipo.			Int.	Ext.	Int.	Ext.		
478		4	13254	VO	GER	TO	AO				EN		
478		1	13254	VO	GER	TO	AO				EN		Amb arrencament de nansa
478		18	13255	SF	FIN	TO	AO				EN		
478		1	13255	AN	FIN	TO	AO				EN		
478		1	13255	FO	FIN	TO	AO				EN		
478		3	13255	VO	GER	TO	AO				EN		
478		1	13255	NA	FIN	TO	AO				EN		
478		2	13304	SF	FIN	TO	AO						
478		3	13310	SF	FIN	TO	AO						
478		1	13315	PS	FIN	TO	AO						Cos estriat

CARRER PRINCESA, 21 - CARRER BOQUER, 8-12 (CIUTAT VELLA, BARCELONA)

INVENTARI DE MATERIAL ARQUEOLÒGIC

U.E.	Núm.	Frag.	Class.	Def.	Tipo.	Tècnica	Pasta	Decoració		Acabats		Cronologia	Observacions
				Fragm.				Int.	Ext.	Int.	Ext.		
478		1	20002		CLA								
478		1	50015	SF	FIN	MO	GO						
478		11	60058										
480		1	13111	SF	FIN	TO	AO			VE	VE		
480		1	13250	SF	FIN	TO	AO				AL		
480		3	13250	SF	FIN	TO	AO						
480		2	13250	SF	FIN	TO	AO		PI				
480		1	13250	VO	FTA	TO	GO						Gran contenidor
480		1	13258	SF	FIN	TO	AO						
480		7	13304	SF	FIN	TO	AO						

CARRER PRINCESA, 21 - CARRER BOQUER, 8-12 (CIUTAT VELLA, BARCELONA)

INVENTARI DE MATERIAL ARQUEOLÒGIC

U.E.	Núm.	Frag.	Class.	Def.			Decoració			Acabats		Cronologia	Observacions
				Fragm.	Tipo.	Tècnica	Pasta	Int.	Ext.	Int.	Ext.		
480		8	13310	SF	FIN	TO	AO						
480		1	13310	NA	FIN	TO	AO						Pasta beig
480		5	13312	SF	FIN	TO	AO				EN		Engalbe blanca
480		1	30000	SF	FIN	ND							Color blanc
480		1	30000	SF	FIN	ND							Color groc
481		1	12053	SF	FIN	TO	AM						
481		6	13250	SF	FIN	TO	AO						
481		1	13250	FO	FIN	TO	AO						Pasta cremada
481		1	13250	SF	FIN	TO	AO				EN		Engalbe marró
481		1	13250	VO	AMP	TO	AO						

CARRER PRINCESA, 21 - CARRER BOQUER, 8-12 (CIUTAT VELLA, BARCELONA)

INVENTARI DE MATERIAL ARQUEOLÒGIC

U.E.	Núm.	Frag.	Class.	Def.	Típo.	Tècnica	Pasta	Decoració		Acabats		Cronologia	Observacions
				Fragm.				Int.	Ext.	Int.	Ext.		
481		1	13250	VO	FIN	TO	AO						
481		1	13251	VO	GET	TO	AR						
481		1	13258	SF	FIN	TO	AO				PC		
481		10	13310	SF	FIN	TO	AO						Pasta cremada o passada de cuita
481		4	13310	PI	FIN	TO	AO						
481		1	13310	VO	PASC	TO	AO					-50/50	Pascual 1
481		1	13310	VO	PASC	TO	AO					-50/50	Pascual 1. Vora cremada
481		1	13310	NA	FIN	TO	AO						Pasta beig
481		9	13310	SF	FIN	TO	AO						Pasta beig
481		47	13310	SF	FIN	TO	AO						

CARRER PRINCESA, 21 - CARRER BOQUER, 8-12 (CIUTAT VELLA, BARCELONA)

INVENTARI DE MATERIAL ARQUEOLÒGIC

U.E.	Núm.	Frag.	Class.	Def.		Decoració				Acabats		Cronologia	Observacions
				Fragm.	Tipo.	Tècnica	Pasta	Int.	Ext.	Int.	Ext.		
481		2	50005	SF		MO	AO						
481		93	50015	SF		MO	AO						
481		20	50015	SF		MO	AO		IN				
481		53	50015	VO		MO	AO		IN				
482		47	13250	SF	FIN	TO	AO						
482		17	13250	SF	FIN	TO	AO				AL		
482		13	13250	SF	FIN	TO	AO		IN				Decoració incisa de bandes paral.leles
482		1	13250	VO	BO	TO	AO				AL		Vora diferenciada amb decoració acanalada i llavi arrodonit.
482		11	13250	SF	FTA	TO	GO						Pasta color granat, amb abundant partícules mitjanes de quars blanc
482		1	13250	AN	FTA	TO	GO						

CARRER PRINCESA, 21 - CARRER BOQUER, 8-12 (CIUTAT VELLA, BARCELONA)

INVENTARI DE MATERIAL ARQUEOLÒGIC

U.E.	Núm.	Frag.	Class.	Def.		Tècnica	Pasta	Decoració		Acabats		Cronologia	Observacions
				Fragm.	Tipo.			Int.	Ext.	Int.	Ext.		
482		1	13250	VO	FTA	TO	GO						
482		6	13250	FO	FIN	TO	AO						
482		1	13250	PE	FIN	TO	AO						
482		1	13250	VO	BO	TO	AO						Pasta beig
482		1	13250	VO	GET	TO	AO						Petit vaset globular amb vora exvasada
482		1	13250	NA	FIN	TO	AO						
482		1	13250	VO	AMP	TO	AO						
482		1	13250	VO	GER	TO	AO		IN				Decoració de incisa de bandes horitzontals
482		1	13250	VO	GER	TO	AO						
482		1	13250	VO	GIB	TO	AO						Vora diferenciada amb un solc a sota del llavi; llavi arrodonit

CARRER PRINCESA, 21 - CARRER BOQUER, 8-12 (CIUTAT VELLA, BARCELONA)

INVENTARI DE MATERIAL ARQUEOLÒGIC

U.E.	Núm.	Frag.	Class.	Def.		Decoració				Acabats		Cronologia	Observacions	
				Fragm.	Tipo.	Tècnica	Pasta	Int.	Ext.	Int.	Ext.			
482		1	13250	SF	FIN	TO	AO					EN		Engalba blanca
482		22	13251	SF	FIN	TO	AR							
482		2	13251	SF	FIN	TO	AR					PE		
482		1	13251	VO	BO	TO	AR					PE		
482		1	13251	VO	OLL	TO	GR							
482		1	13251	SF	FIN	TO	GR							Presenta diversos forats, possible colador
482		8	13254	SF	FIN	TO	AO					EN		
482		2	13254	AN	FTA	TO	AO					EN		
482		1	13254	VO	GER	TO	AO					EN		
482		1	13254	VO	CSS	TO	AO					EN		Vora exvassada, llavi pla

CARRER PRINCESA, 21 - CARRER BOQUER, 8-12 (CIUTAT VELLA, BARCELONA)

INVENTARI DE MATERIAL ARQUEOLÒGIC

U.E.	Núm.	Frag.	Class.	Def.		Tècnica	Decoració		Acabats		Cronologia	Observacions	
				Fragm.	Tipo.		Int.	Ext.	Int.	Ext.			
482		3	13255	SF	FIN	TO	AO				EN		
482		1	13255	PE	FIN	TO	AO				EN		
482		1	13255	PE	FIN	TO	AO			EN			
482		1	13255	SF	FIN	TO	AO				EN		
482		1	13257	SF	FIN	TO	GO				EN	Engalba blanca	
482		1	13258	VO	OST.	TO	AO			VE	PC	100/150	OSTIA III- 324
482		9	13300	SF	FIN	TO	AO						
482		6	13310	SF	FIN	TO	AO						Pasta beig
482		3	13310	SF	FIN	TO	AO						
482		1	13310	PI	FIN	TO	AO						Passada de cocció, cremada

CARRER PRINCESA, 21 - CARRER BOQUER, 8-12 (CIUTAT VELLA, BARCELONA)

INVENTARI DE MATERIAL ARQUEOLÒGIC

U.E.	Núm.	Frag.	Class.	Def.		Decoració				Acabats		Cronologia	Observacions
				Fragm.	Tipo.	Tècnica	Pasta	Int.	Ext.	Int.	Ext.		
482		2	13310	NA	FIN	TO	AO						Passada de cocció, cremada
482		1	13310	VO	PASC	TO	AO					-50/50	PASCUAL 1
482		1	50015	SF	FIN	TO	GO						
482		1	60058										
483		1	13156	VO	GET	TO	AR						Petit vaset, amb vora lleugerament exvasada
483		1	13250	SF	FIN	TO	AO		IN				Decoració incisa de bandes paral.leles
483		1	13250	NA	FIN	TO	AO						
483		3	13250	VO	FIN	TO	AO						
483		2	13250	VO	CSS	TO	AO						
483		1	13250	VO	AMP	TO	AO						

CARRER PRINCESA, 21 - CARRER BOQUER, 8-12 (CIUTAT VELLA, BARCELONA)

INVENTARI DE MATERIAL ARQUEOLÒGIC

U.E.	Núm.	Frag.	Class.	Def.		Tècnica	Pasta	Decoració		Acabats		Cronologia	Observacions
				Fragm.	Tipo.			Int.	Ext.	Int.	Ext.		
483		1	13250	VO	GER	TO	AO						
483		1	13250	VO	GER	TO	AO						Amb arrencament de nansa
483		22	13250	SF	FIN	TO	AO						
483		10	13251	SF	FIN	TO	AR						
483		1	13251	NA	FIN	TO	AR						
483		1	13251	VO	TAP	TO	AR						
483		1	13251	VO	GER	TO	AR						
483		8	13253	SF	FIN	TO	AO				EN		
483		1	13253	AN	FIN	TO	AO				EN		
483		3	13253	FO	FIN	TO	AO				EN		

CARRER PRINCESA, 21 - CARRER BOQUER, 8-12 (CIUTAT VELLA, BARCELONA)

INVENTARI DE MATERIAL ARQUEOLÒGIC

U.E.	Núm.	Frag.	Class.	Def.		Tècnica	Pasta	Decoració		Acabats		Cronologia	Observacions
				Fragm.	Tipo.			Int.	Ext.	Int.	Ext.		
483		5	13254	SF	FIN	TO	AO				EN		
483		1	13254	VO	GER	TO	AO				EN		
483		1	13254	NA	FTA	TO	AO				EN		
483		1	13254	VO	BO	TO	AO			EN	EN		Vora lleugerament sortint i solc sota el llavi: forma Vegas 7.3. (Vegas, 1973,p.34-35)
483		1	13255	SF	FIN	TO	AO				EN		
484		1	13106	VO	DRAG	TO	AO		MO	VE	VE	40/70	Draguendorf 25b
484		2	13106	SF	FIN	TO	AO		MO	VE	VE		Motius vegetals
484		2	13106	SF	FIN	TO	AO			VE	VE		
484		1	13106	SF	FIN	TO	AO		IN	VE	VE		
484		1	13106	PE	FIN	TO	AO		RO	VE	VE		

CARRER PRINCESA, 21 - CARRER BOQUER, 8-12 (CIUTAT VELLA, BARCELONA)

INVENTARI DE MATERIAL ARQUEOLÒGIC

U.E.	Núm.	Frag.	Class.	Def.			Decoració			Acabats		Cronologia	Observacions
				Fragm.	Tipo.	Tècnica	Pasta	Int.	Ext.	Int.	Ext.		
484		1	13106	PE	FIN	TO	AO			VE	VE		
484		1	13108	SF	FIN	TO	AO		MO	VE	VE		Motius vegetals
484		53	13250	SF	FIN	TO	AO						
484		11	13250	SF	FIN	TO	AO		IN				
484		14	13250	SF	FIN	TO	AO				AL		
484		1	13250	AG	TAP	TO	AO						
484		8	13250	PE	FIN	TO	AO						
484		2	13250	FO	FIN	TO	AO						
484		3	13250	NA	GER	TO	AO						
484		2	13250	NA	GET	TO	AO						

CARRER PRINCESA, 21 - CARRER BOQUER, 8-12 (CIUTAT VELLA, BARCELONA)

INVENTARI DE MATERIAL ARQUEOLÒGIC

U.E.	Núm.	Frag.	Class.	Def.		Tècnica	Pasta	Decoració		Acabats		Cronologia	Observacions
				Fragm.	Tipo.			Int.	Ext.	Int.	Ext.		
484		2	13250	AN	FIN	TO	AO						
484		1	13250	VO	GET	TO	AO						Conserva l'arrancament de nansa
484		3	13250	VO	AMP	TO	AO						
484		3	13250	BE	GER	TO	AO						
484		1	13250	VO	GER	TO	AO						Conserva l'arrancament de nansa
484		7	13250	VO	GER	TO	AO						
484		6	13250	VO	AMP	TO	AO						
484		1	13250	VO	TAP	TO	AO						
484		1	13250	VO	AMP	TO	AO						Pasta beig
484		2	13250	VO	BOL	TO	AO						

CARRER PRINCESA, 21 - CARRER BOQUER, 8-12 (CIUTAT VELLA, BARCELONA)

INVENTARI DE MATERIAL ARQUEOLÒGIC

U.E.	Núm.	Frag.	Class.	Def.		Tècnica	Pasta	Decoració		Acabats		Cronologia	Observacions
				Fragm.	Tipo.			Int.	Ext.	Int.	Ext.		
484		1	13250	VO	GIB	TO	AO						
484		20	13251	SF	FIN	TO	AR						
484		3	13251	SF	FIN	TO	AR		IN				
484		1	13251	SF	FIN	TO	AR				AL		
484		1	13251	BE	GER	TO	AR						Pasta cremada
484		1	13251	SF	FIN	TO	AR						Pasta cremada
484		1	13251	VO	FIN	TO	AR						Pasta cremada
484		1	13251	NA	FIN	TO	AR						
484		1	13251	PE	FTA	TO	AR				AL		
484		14	13254	SF	FIN	TO	AO				EN		

CARRER PRINCESA, 21 - CARRER BOQUER, 8-12 (CIUTAT VELLA, BARCELONA)

INVENTARI DE MATERIAL ARQUEOLÒGIC

U.E.	Núm.	Frag.	Class.	Def.			Decoració			Acabats		Cronologia	Observacions
				Fragm.	Tipo.	Tècnica	Pasta	Int.	Ext.	Int.	Ext.		
484		1	13254	FO	FIN	TO	AO				EN		
484		1	13254	PE	FIN	TO	AO				EN		
484		1	13254	VO	GER	TO	AO				EN		
484		1	13254	VO	GER	TO	AO				EN		Conserva la nansa
484		1	13254	AG	TAP	TO	AO				EN		
484		6	13255	SF	FIN	TO	AO				AL		
484		13	13255	SF	FIN	TO	AO		IN		EN		
484		67	13255	SF	FIN	TO	AO				EN		
484		2	13255	FO	FIN	TO	AO				EN		
484		4	13255	VO	GER	TO	AO				EN		

CARRER PRINCESA, 21 - CARRER BOQUER, 8-12 (CIUTAT VELLA, BARCELONA)

INVENTARI DE MATERIAL ARQUEOLÒGIC

U.E.	Núm.	Frag.	Class.	Def.		Tècnica	Pasta	Decoració		Acabats		Cronologia	Observacions
				Fragm.	Tipo.			Int.	Ext.	Int.	Ext.		
484		1	13255	VO	GER	TO	AO				EN		Conserva el bec
484		3	13255	VO	GER	TO	AO				EN		Conserva l'arrancament de nansa
484		2	13255	NA	FIN	TO	AO				EN		
484		1	13257	VO	CSS	TO	AO				PC	-300/100	Cassola amb vora entrant i llavi arrodonit
484		13	13304	SF	FIN	TO	AO						
484		8	13310	SF	FIN	TO	AO						
484		1	30000	FO	UGU	ND							Color verd
484		25	30001	SF	FIN	ND							Color blanc
485		1	13106	SF	FIN	TO	AO		MO	VE	VE	Finals I-II	Vernís molt malmès
485		1	13106	PE	FIN	TO	AO			VE	VE	Finals I-II	Pasta cremada

CARRER PRINCESA, 21 - CARRER BOQUER, 8-12 (CIUTAT VELLA, BARCELONA)

INVENTARI DE MATERIAL ARQUEOLÒGIC

U.E.	Núm.	Frag.	Class.	Def.	Típo.	Tècnica	Pasta	Decoració		Acabats		Cronologia	Observacions
				Fragm.				Int.	Ext.	Int.	Ext.		
485		1	13156	VO	FIN	TO	AO						
485		1	13250	NA	FIN	TO	AO						
485		3	13250	SF	FIN	TO	AO						
485		2	13250	SF	FIN	TO	AO				AL		
485		11	13250	SF	FIN	TO	AO						Pasta beig
485		1	13250	VO	FIN	TO	AO						
485		1	13250	PE	FIN	TO	AO						Pasta beig
485		3	13251	SF	FIN	TO	AR						
485		1	13251	FO	FIN	TO	AR						
485		1	13251	SF	FIN	TO	AR		IN				

CARRER PRINCESA, 21 - CARRER BOQUER, 8-12 (CIUTAT VELLA, BARCELONA)

INVENTARI DE MATERIAL ARQUEOLÒGIC

U.E.	Núm.	Frag.	Class.	Def.			Decoració			Acabats		Cronologia	Observacions
				Fragm.	Tipo.	Tècnica	Pasta	Int.	Ext.	Int.	Ext.		
485		1	13251	SF	FIN	TL	GR						Abundant desgreixant de mica daurada
485		4	13304	SF	FIN	TO	AO						
485		3	13310	SF	FIN	TO	AO						Pasta beig
485		5	13310	SF	FIN	TO	AO						
485		1	13310	PI	FIN	TO	AO						Pasta beig
485		1	13310	VO	PASC	TO	AO					-50/50	Pascual 1. Pasta beig
485		1	13310	NA	FIN	TO	AO						Pasta beig
485		1	20001		MON								
486		1	13312	SF	FIN	TO	AO					EN	Engalba blanca
486		3	14002	SF	FIN	TO	AO						

CARRER PRINCESA, 21 - CARRER BOQUER, 8-12 (CIUTAT VELLA, BARCELONA)

INVENTARI DE MATERIAL ARQUEOLÒGIC

U.E.	Núm.	Frag.	Class.	Def.		Tècnica	Decoració		Acabats		Cronologia	Observacions
				Fragm.	Tipo.		Pasta	Int.	Ext.	Int.		
486		1	14002	VO	OLL	TO	GR					
486		4	14003	SF	FIN	TO	AO			VI		Vidrat marró
486		1	14005	SF	CAT	TO	AR		AL			Càntir decorat amb aplicacions de motius vegetals i florars
486		1	14005	SF	CAT	TO	AR		AL			Càntir decorat amb aplicacions de motius vegetals i florars
486		1	14005	SF	FIN	TO	AR					
486		1	14005	SF	FIN	TO	GR					
486		4	14103	SF	FIN	TO	AO			VI	VI	S.XVII-XVI II
486		1	14103	NA	FIN	TO	AO			VI	VI	S.XVII
486		1	14120	SF	FIN	TO	AO			VI	VI	S.XVII
486		1	50031			MO	AO					

CARRER PRINCESA, 21 - CARRER BOQUER, 8-12 (CIUTAT VELLA, BARCELONA)

INVENTARI DE MATERIAL ARQUEOLÒGIC

U.E.	Núm.	Frag.	Class.	Def.		Tècnica	Pasta	Decoració		Acabats		Cronologia	Observacions
				Fragm.	Tipo.			Int.	Ext.	Int.	Ext.		
486		5	60058										
487		20	13250	SF	FIN	TO	AO						
487		1	13250	SF	FIN	TO	AO		IN				
487		1	13250	AN	FIN	TO	AO						
487		2	13250	NA	FIN	TO	AO						
487		1	13250	VO	AMP	TO	AO						
487		1	13250	VO	GER	TO	AO						
487		2	13250	VO	BOL	TO	AO						
487		1	13250	VO	TAP	TO	AO						
487		1	13250	PS	BOL	TO	AO						

CARRER PRINCESA, 21 - CARRER BOQUER, 8-12 (CIUTAT VELLA, BARCELONA)

INVENTARI DE MATERIAL ARQUEOLÒGIC

U.E.	Núm.	Frag.	Class.	Def.		Tècnica	Pasta	Decoració		Acabats		Cronologia	Observacions
				Fragm.	Tipo.			Int.	Ext.	Int.	Ext.		
487		1	13250	FO	FTA	TO	GO						
487		2	13251	PE	FIN	TO	AR						
487		2	13251	NA	FIN	TO	AR						
487		8	13254	SF	FIN	TO	AO				EN		
487		4	13254	SF	GER	TO	AO				EN		
487		1	13254	NA	FIN	TO	AO				EN		
487		1	13255	SF	FIN	TO	AO				EN		
487		1	13310	SF	FIN	TO	AO						Pasta beig
488		1	13106	SF	FIN	TO	AO		MO	VE	VE	S.I-II	
488		11	13250	SF	FIN	TO	AO						

CARRER PRINCESA, 21 - CARRER BOQUER, 8-12 (CIUTAT VELLA, BARCELONA)

INVENTARI DE MATERIAL ARQUEOLÒGIC

U.E.	Núm.	Frag.	Class.	Def.		Tècnica	Pasta	Decoració		Acabats		Cronologia	Observacions
				Fragm.	Tipo.			Int.	Ext.	Int.	Ext.		
488		3	13250	SF	FIN	TO	AO		IN				
488		1	13250	NA	FIN	TO	AO						
488		2	13250	VO	BOL	TO	AO						
488		1	13250	PS	BOL	TO	AO						
488		1	13250	VO	AMP	TO	AO						
488		1	13250	VO	GER	TO	AO						
488		1	13251	FO	FIN	TO	AR						
488		5	13251	VO	BOL	TO	AR						
488		5	13251	SF	FIN	TO	AR						
488		1	13251	BE	GER	TO	AR						

CARRER PRINCESA, 21 - CARRER BOQUER, 8-12 (CIUTAT VELLA, BARCELONA)

INVENTARI DE MATERIAL ARQUEOLÒGIC

U.E.	Núm.	Frag.	Class.	Def.	Típo.	Tècnica	Pasta	Decoració		Acabats		Cronologia	Observacions
				Fragm.				Int.	Ext.	Int.	Ext.		
488		1	13251	NA	FIN	TO	AR						
488		1	13251	FO	FIN	TO	AR						
488		2	13251	VO	FIN	TO	AR						
488		1	13251	SF	TAP	TO	AR						
488		3	13251	VO	TAP	TO	AR						
488		1	13251	PS	TAP	TO	AR						
488		13	13254	SF	FIN	TO	AO				EN		
488		1	13254	SF	FIN	TO	AO		IN		EN		
488		2	13254	PE	GER	TO	AO				EN		
488		2	13254	VO	GER	TO	AO				EN		

CARRER PRINCESA, 21 - CARRER BOQUER, 8-12 (CIUTAT VELLA, BARCELONA)

INVENTARI DE MATERIAL ARQUEOLÒGIC

U.E.	Núm.	Frag.	Class.	Def.		Tècnica	Pasta	Decoració		Acabats		Cronologia	Observacions
				Fragm.	Tipo.			Int.	Ext.	Int.	Ext.		
488		1	13254	VO	GET	TO	AO						
488		1	13255	AF	FIN	TO	AO						És un agafador talment com si una nansa s'hagués enganxat a la paret
488		1	13304	SF	FIN	TO	AO						
488		1	13310	SF	FIN	TO	AO						Pasta beig
489		1	13106	SF	FIN	TO	AO		MO	VE	VE		Decoració de galons
489		2	13156	VO	GET	TO	AO						Petits vaset globular amb la vora lleugerament sortint, i llavi arrodonit
489		6	13250	SF	FIN	TO	AO						Pasta beig
489		100	13250	SF	FIN	TO	AO						
489		4	13250	SF	FIN	TO	AO		IN				
489		18	13250	SF	FIN	TO	AO				ES		

CARRER PRINCESA, 21 - CARRER BOQUER, 8-12 (CIUTAT VELLA, BARCELONA)

INVENTARI DE MATERIAL ARQUEOLÒGIC

U.E.	Núm.	Frag.	Class.	Def.		Tècnica	Pasta	Decoració		Acabats		Cronologia	Observacions
				Fragm.	Tipo.			Int.	Ext.	Int.	Ext.		
489		1	13250	VO	GER	TO	AO						
489		2	13250	VO	AMP	TO	AO						
489		1	13250	VO	BOL	TO	AO		AC				Vora amb paret recta
489		3	13250	VO	BOL	TO	AO						
489		3	13250	PE	FIN	TO	AO						
489		1	13250	NA	FIN	TO	AO						
489		1	13250	VO	FIN	TO	AO						
489		6	13250	VO	AMP	TO	AO						
489		1	13250	VO	GER	TO	AO						
489		2	13250	VO	BOL	TO	AO						Vora lleugerament sortint i solc sota el llavi: forma Vegas 7.3. (Vegas, 1973,p.34-35)

CARRER PRINCESA, 21 - CARRER BOQUER, 8-12 (CIUTAT VELLA, BARCELONA)

INVENTARI DE MATERIAL ARQUEOLÒGIC

U.E.	Núm.	Frag.	Class.	Def.	Tipo.	Tècnica	Decoració		Acabats		Cronologia	Observacions	
				Fragm.			Int.	Ext.	Int.	Ext.			
489		3	13250	VO	FIN	TO	AO						
489		1	13251	SF	TAP	TO	AR						
489		1	13251	AG	TAP	TO	AR						
489		10	13251	SF	FIN	TO	AR						
489		1	13251	FO	FIN	TO	AR						
489		1	13251	VO	GET	TO	AO						Petits vaset globular amb la vora lleugerament sortint, i llavi arrodonit
489		1	13251	SF	FIN	TO	AO		IN				
489		1	13251	NA	FIN	TO	AR						
489		9	13253	SF	FIN	TO	AO				EN		
489		9	13253	SF	FIN	TO	AO				EN		

CARRER PRINCESA, 21 - CARRER BOQUER, 8-12 (CIUTAT VELLA, BARCELONA)

INVENTARI DE MATERIAL ARQUEOLÒGIC

U.E.	Núm.	Frag.	Class.	Def.		Tècnica	Pasta	Decoració		Acabats		Cronologia	Observacions
				Fragm.	Tipo.			Int.	Ext.	Int.	Ext.		
489		1	13253	VO	AMP	TO	AO				EN		
489		1	13253	VO	BOL	TO	AO				EN		
489		35	13254	SF	FIN	TO	AO				EN		
489		1	13254	VO	GER	TO	AO				EN		Conserva la nansa
489		3	13254	NA	FIN	TO	AO						
489		7	13255	SF	FIN	TO	AO				EN		
489		1	13255	VO	GER	TO	AO				EN		
489		1	13255	VO	GET	TO	AO		AC		EN		
489		1	13300	SF	FIN	TO	AO						
489		2	13306	SF	FIN	TO	AO						

CARRER PRINCESA, 21 - CARRER BOQUER, 8-12 (CIUTAT VELLA, BARCELONA)

INVENTARI DE MATERIAL ARQUEOLÒGIC

U.E.	Núm.	Frag.	Class.	Def.			Decoració			Acabats		Cronologia	Observacions
				Fragm.	Tipo.	Tècnica	Pasta	Int.	Ext.	Int.	Ext.		
489		2	13306	SF	FIN	TO	AO						
489		3	13310	SF	FIN	TO	AO						
489		2	15000	ER									
489		1	30000	SF	FIN	ND							Color groc
489		2	50005	SF	FIN	MO	GO						
489		1	50015	SF	FIN	MO	GO						
489		1	50027	VO									
490		5	13250	SF	FIN	TO	AO				EN		Engalbe marró clar
490		5	13250	SF	FTA	TO	AO				EN		Engalbe marró clar
490		1	13250	SF	FIN	TO	AO		AC				

CARRER PRINCESA, 21 - CARRER BOQUER, 8-12 (CIUTAT VELLA, BARCELONA)

INVENTARI DE MATERIAL ARQUEOLÒGIC

U.E.	Núm.	Frag.	Class.	Def.		Tècnica	Pasta	Decoració		Acabats		Cronologia	Observacions
				Fragm.	Tipo.			Int.	Ext.	Int.	Ext.		
490		17	13250	SF	FIN	TO	AO						
490		1	13250	NA	FIN	TO	AO						
490		3	13250	SF	FIN	TO	AO				AL		
490		1	13250	NA	FIN	TO	AO						Té un clau de ferro enganxat
490		1	13251	PS	TAP	TO	AR						
490		1	13251	VO	AMP	TO	AR						Vora atmellada
490		1	13251	SF	FIN	TO	AR						
490		1	13254	SF	FIN	TO	AR				EN		
490		2	13254	VO	GER	TO	AO				EN		
490		1	13254	SF	FIN	TO	AO				EN		

CARRER PRINCESA, 21 - CARRER BOQUER, 8-12 (CIUTAT VELLA, BARCELONA)

INVENTARI DE MATERIAL ARQUEOLÒGIC

U.E.	Núm.	Frag.	Class.	Def.		Tècnica	Pasta	Decoració		Acabats		Cronologia	Observacions
				Fragm.	Tipo.			Int.	Ext.	Int.	Ext.		
490		1	13254	NA	FIN	TO	AO				EN		
490		1	13255	VO	GER	TO	AO				EN		
490		6	13255	SF	FIN	TO	AO				EN		
490		1	13258	SF	FIN	TO	AO						
490		1	13258	FO	FIN	TO	AO						
490		2	20002		CLA								
490		3	60058										
491		1	13104	SF	FIN	TO	AO			VE	VE		
491		1	13106	SF	FIN	TO	AO			VE	VE		
491		1	13116	SF	FIN	TO	AO			VE	VE		

CARRER PRINCESA, 21 - CARRER BOQUER, 8-12 (CIUTAT VELLA, BARCELONA)

INVENTARI DE MATERIAL ARQUEOLÒGIC

U.E.	Núm.	Frag.	Class.	Def.		Tècnica	Decoració		Acabats		Cronologia	Observacions
				Fragm.	Tipo.		Int.	Ext.	Int.	Ext.		
491		6	13250	SF	FIN	TO	AO					
491		1	13250	PE	FIN	TO	AO					Pasta beig
491		2	13250	SF	FIN	TO	GO					
491		1	13250	SF	FIN	TO	AO					Pasta cremada
491		1	13251	SF	FIN	TO	GR					
491		2	13251	SF	FIN	TO	AO					
491		1	13253	SF	FIN	TO	AO				EN	Engalbe blanca
491		1	13254	SF	FIN	TO	AO				EN	
491		2	13255	SF	FIN	TO	AO				EN	
491		1	13304	SF	FIN	TO	AO					

CARRER PRINCESA, 21 - CARRER BOQUER, 8-12 (CIUTAT VELLA, BARCELONA)

INVENTARI DE MATERIAL ARQUEOLÒGIC

U.E.	Núm.	Frag.	Class.	Def.			Decoració			Acabats		Cronologia	Observacions
				Fragm.	Tipo.	Tècnica	Pasta	Int.	Ext.	Int.	Ext.		
492		1	13111	PE	FIN	TO	AO			VE	VE		
492		1	13115	SF	FIN	TO	AO			VE	VE		
492		1	13115	VO	H	TO	AO			VE	VE	325/400	Hayes 61A
492		1	13119	VO	FIN	TO	AO			VE	VE	150/450	
492		1	13250	FO	FIN	TO	AO						
492		1	13250	SF	FIN	TO	AO						Pasta beig
492		1	13250	SF	FIN	TO	AO				EN		Engalba marró
492		1	13251	SF	FIN	TO	AR						
492		1	13251	SF	FIN	TO	GR						
492		1	13251	PE	FIN	TO	GR						

CARRER PRINCESA, 21 - CARRER BOQUER, 8-12 (CIUTAT VELLA, BARCELONA)

INVENTARI DE MATERIAL ARQUEOLÒGIC

U.E.	Núm.	Frag.	Class.	Def.			Decoració			Acabats		Cronologia	Observacions
				Fragm.	Tipo.	Tècnica	Pasta	Int.	Ext.	Int.	Ext.		
492		2	13254	SF	FIN	TO	AO				EN		
492		12	13254	SF	FIN	TO	AO						
492		1	13255	SF	FIN	TO	AO				EN		
492		1	13255	VO	GER	TO	AO				EN		
492		3	13258	SF	FIN	TO	AO				EN		Engalbe blanca
492		2	13258	FO	FIN	TO	AO			VE	PC		
492		1	13258	SF	FIN	TO	AO						
492		12	13304	SF	FIN	TO	AO						
492		1	13310	SF	FIN	TO	AO						Pasta beig
492		8	13310	SF	FIN	TO	AO						

CARRER PRINCESA, 21 - CARRER BOQUER, 8-12 (CIUTAT VELLA, BARCELONA)

INVENTARI DE MATERIAL ARQUEOLÒGIC

U.E.	Núm.	Frag.	Class.	Def.		Decoració				Acabats		Cronologia	Observacions	
				Fragm.	Tipo.	Tècnica	Pasta	Int.	Ext.	Int.	Ext.			
492		5	60058											
493		16	13106	SF	FIN	TO	AO			VE	VE			
493		4	13106	PE	FIN	TO	AO			VE	VE			
493		8	13106	SF	FIN	TO	AO		MO	VE	VE		Decoració en motius vegetals	
493		1	13106	VO	DRAG	TO	AO		RO	VE	VE	40/70	Dragendorf 24/25b. Decoració a rodeta a la vora	
493		1	13106	VO	DRAG	TO	AO		RO	VE	VE	40/90	Dragendorf 29b. Decoració a rodeta a la vora i a motlle a la resta. De petites dimensions	
493		3	13106	VO	DRAG	TO	AO		RO	VE	VE		Dragendorf 24/25. Decoració a rodeta a la vora	
493		2	13106	VO	DRAG	TO	AO			VE	VE		Dragendorf 24/25. Decoració a rodeta a la vora	
493		1	13106	VO	DRAG	TO	AO		RO	VE	VE		Dragendorf 27	
493		1	13106	VO	FIN	TO	AO			VE	VE			

CARRER PRINCESA, 21 - CARRER BOQUER, 8-12 (CIUTAT VELLA, BARCELONA)

INVENTARI DE MATERIAL ARQUEOLÒGIC

U.E.	Núm.	Frag.	Class.	Def.			Decoració			Acabats		Cronologia	Observacions
				Fragm.	Tipo.	Tècnica	Pasta	Int.	Ext.	Int.	Ext.		
493		2	13106	PE	FIN	TO	AO			VE	VE		De petites dimensions
493		2	13150	SF	FIN	TO	AO						
493		1	13150	FO	FIN	TO	AO			VE	VE		Vernís marró
493		1	13150	NA	FIN	TO	AO			VE	VE		Vernís marró
493		2	13155	VO	FIN	MO	AO				EN		Engalba blanca. Producció local. Petit vaset, globular amb la vora sortint, lleugerament penjant
493		2	13156	VO	BOL	TO	AO						Petit baset "cubilete" amb cos globular i cos sortint. Imitació de parets fines
493		13	13156	SF	FIN	TO	AR						
493		1	13156	PE	FIN	TO	AR						
493		6	13156	VO	BOL	TO	AR						Petit baset "cubilete" amb cos globular i cos sortint. Imitació de parets fines
493		3	13156	AN	BOL	TO	AR						Petit baset "cubilete" amb cos globular i cos sortint. Imitació de parets fines

CARRER PRINCESA, 21 - CARRER BOQUER, 8-12 (CIUTAT VELLA, BARCELONA)

INVENTARI DE MATERIAL ARQUEOLÒGIC

U.E.	Núm.	Frag.	Class.	Def.			Decoració			Acabats		Cronologia	Observacions
				Fragm.	Tipo.	Tècnica	Pasta	Int.	Ext.	Int.	Ext.		
493		1	13200	FO	FIN	MO	AO				VE		Vernís marró
493		1	13200	SF	FIN	MO	AO				VE		Vernís marró
493		1	13200	FO	FIN	MO	AO				VE		Vernís marró. Marca de terrisser: [---]RO
493		1	13204	VO	DRES	TO	AO			EN	EN		Dressel 9C
493		1	13204	VO	DRES	TO	AO			EN	EN		
493		3	13204	FO	FIN	TO	AO						
493		11	13250	FO	FIN	TO	AO						
493		3	13250	PE	FIN	TO	AO						
493		3	13250	PE	FIN	TO	AO						
493		6	13250	FO	FIN	TO	AO						Pasta beig

CARRER PRINCESA, 21 - CARRER BOQUER, 8-12 (CIUTAT VELLA, BARCELONA)

INVENTARI DE MATERIAL ARQUEOLÒGIC

U.E.	Núm.	Frag.	Class.	Def.		Tècnica	Decoració		Acabats		Cronologia	Observacions	
				Fragm.	Tipo.		Int.	Ext.	Int.	Ext.			
493		12	13250	PE	FIN	TO	AO						Pasta beig
493		12	13250	NA	FIN	TO	AO						
493		5	13250	NA	FIN	TO	AO						Pasta beig
493		2	13250	NA	FIN	TO	AO						Passades de coccio
493		5	13250	AN	FIN	TO	AO						
493		4	13250	AN	FIN	TO	AO						Pasta beig
493		3	13250	VO	AMP	TO	AO						Pasta beig. Vora vertical
493		1	13250	VO	AMP	TO	AO						Pasta beig. Vora exvassada
493		5	13250	VO	AMP	TO	AO						Vora vertical
493		3	13250	VO	AMP	TO	AO						Pasta beig

CARRER PRINCESA, 21 - CARRER BOQUER, 8-12 (CIUTAT VELLA, BARCELONA)

INVENTARI DE MATERIAL ARQUEOLÒGIC

U.E.	Núm.	Frag.	Class.	Def.		Tècnica	Decoració		Acabats		Cronologia	Observacions
				Fragm.	Tipo.		Int.	Ext.	Int.	Ext.		
493		1	13250	VO	AMP	TO	AO				EN	Engalba vermella
493		1	13250	CO	GER	TO	AO					Amb nansa
493		3	13250	CO	FIN	TO	AO					
493		2	13250	VO	GER	TO	AO					Amb arrencament de nansa
493		1	13250	VO	AMP	TO	AO					Amb arrencament de nansa
493		3	13250	VO	AMP	TO	AO					Vora exvassada
493		2	13250	VO	AMP	TO	AO					Vora exvassada. Pasta beig
493		4	13250	VO	GER	TO	AO					
493		2	13250	BE	GER	TO	AO					
493		1	13250	VO	GER	TO	AO					Pasta beig

CARRER PRINCESA, 21 - CARRER BOQUER, 8-12 (CIUTAT VELLA, BARCELONA)

INVENTARI DE MATERIAL ARQUEOLÒGIC

U.E.	Núm.	Frag.	Class.	Def.		Decoració				Acabats		Cronologia	Observacions	
				Fragm.	Tipo.	Tècnica	Pasta	Int.	Ext.	Int.	Ext.			
493		9	13250	PS	TAP	TO	AO							Malt cuites
493		1	13250	PS	TAP	TO	AO							
493		4	13250	VO	TAP	TO	AO							
493		5	13250	VO	BOL	TO	AO							Vora vertical, lleugerament entrant, llavi arrodonit
493		1	13250	PS	BOL	TO	AO							
493		9	13250	AG	PTA	TO	AO							
493		3	13250	VO	BOL	TO	AO							Vora amb un solc a la part externa
493		1	13250	VO	BOL	TO	AO							Vora diferenciada amb el llavi sortint i arrodonit
493		1	13250	BE	FOB	TO	AO							
493		1	13250	VO	FIN	TO	GO							

CARRER PRINCESA, 21 - CARRER BOQUER, 8-12 (CIUTAT VELLA, BARCELONA)

INVENTARI DE MATERIAL ARQUEOLÒGIC

U.E.	Núm.	Frag.	Class.	Def.		Tècnica	Pasta	Decoració		Acabats		Cronologia	Observacions
				Fragm.	Tipo.			Int.	Ext.	Int.	Ext.		
493		4	13250	VO	FOB	TO	AO						
493		3	13250	VO	FIN	TO	AO						Pasta beig
493		165	13250	SF	FIN	TO	AO						
493		142	13250	SF	FIN	TO	AO						Pasta beig
493		6	13250	SF	FIN	TO	AO		IN				Línies incises paral.leles. Pasta beig
493		4	13250	SF	FIN	TO	AO				PE		Pasta beig
493		1	13250	SF	FIN	TO	AO		IN				Línies incises paral.leles. Pasta beig
493		2	13250	SF	FIN	AM	GO						
493		1	13250	PE	FIN	TL	GO						
493		1	13250	VO	FIN	TL	GO						

CARRER PRINCESA, 21 - CARRER BOQUER, 8-12 (CIUTAT VELLA, BARCELONA)

INVENTARI DE MATERIAL ARQUEOLÒGIC

U.E.	Núm.	Frag.	Class.	Def.		Tècnica	Pasta	Decoració		Acabats		Cronologia	Observacions
				Fragm.	Tipo.			Int.	Ext.	Int.	Ext.		
493		27	13251	SF	FIN	TO	AR						
493		8	13251	SF	FIN	TO	AR				ES		
493		1	13251	VO	OLL	TO	AR				ES		
493		1	13251	PE	FIN	TO	AR						
493		1	13251	FO	FIN	TO	AR						
493		1	13251	VO	AMP	TO	AR						Vora vertical, amb llavi engruixit
493		1	13251	FO	FIN	TO	AR						
493		1	13251	PE	FIN	TO	AR		IN		AL		Passat de cuita
493		1	13251	SF	FIN	TO	AO		IN				Línies incises paral.leles. Pasta beig
493		16	13251	SF	FIN	AM	GR						

CARRER PRINCESA, 21 - CARRER BOQUER, 8-12 (CIUTAT VELLA, BARCELONA)

INVENTARI DE MATERIAL ARQUEOLÒGIC

U.E.	Núm.	Frag.	Class.	Def.		Decoració				Acabats		Cronologia	Observacions
				Fragm.	Tipo.	Tècnica	Pasta	Int.	Ext.	Int.	Ext.		
493		2	13251	VO	BOL	TO	AR						Vora amb un solc a la part externa
493		8	13251	VO	BOL	TO	AR						Vora vertical, lleugerament entrant, llavi arrodonit
493		4	13251	FO	FIN	AM	GR						
493		2	13251	FO	FIN	AM	GR				ES		
493		1	13251	NA	FIN	AM							
493		2	13251	AN	FIN	TL	GR						
493		3	13251	VO	AMP	TO	AR						Vora exvassada
493		1	13251	VO	AMP	TO	AR						Vora vertical
493		1	13251	VO	AMP	TO	AR						Vora vertical, més petita
493		4	13251	SF	MOR	AM	GR	PE					

CARRER PRINCESA, 21 - CARRER BOQUER, 8-12 (CIUTAT VELLA, BARCELONA)

INVENTARI DE MATERIAL ARQUEOLÒGIC

U.E.	Núm.	Frag.	Class.	Def.			Decoració			Acabats		Cronologia	Observacions
				Fragm.	Tipo.	Tècnica	Pasta	Int.	Ext.	Int.	Ext.		
493		1	13251	FO	MOR	AM	GR	PE					
493		1	13251	FO	MOR	AM	GR		PE				
493		3	13251	VO	OLL	TO	GR						
493		1	13251	VO	GER	TO	GR						
493		1	13251	VO	CSS	TO	GR			IN			
493		25	13251	SF	FIN	TO	AR						
493		1	13251	PE	FIN	TO	AR						
493		1	13251	NA	FIN	TO	AR						
493		2	13251	VO	TAP	TO	AR						
493		1	13251	VO	FIN	TO	AR						

CARRER PRINCESA, 21 - CARRER BOQUER, 8-12 (CIUTAT VELLA, BARCELONA)

INVENTARI DE MATERIAL ARQUEOLÒGIC

U.E.	Núm.	Frag.	Class.	Def.		Decoració				Acabats		Cronologia	Observacions
				Fragm.	Tipo.	Tècnica	Pasta	Int.	Ext.	Int.	Ext.		
493		1	13251	SF	FIN	TO	GR						Rebuig d'una cocció mal feta ja dins el forn
493		51	13254	SF	FIN	TO	AO				EN		
493		2	13254	SF	FIN	TO	AO		IN		EN		
493		5	13254	PE	FIN	TO	AO				EN		
493		7	13254	VO	OLL	TO	AO				EN		
493		23	13255	SF	FIN	TO	AO				EN		Engalba vermella
493		1	13255	VO	GER	TO	AO				EN		Engalba vermella
493		1	13255	PE	FIN	TO	AO				EN		Engalba vermella
493		3	13257	SF	FIN	TO	AO				PC		
493		5	13258	SF	FIN	TO	AO			VE	PC		

CARRER PRINCESA, 21 - CARRER BOQUER, 8-12 (CIUTAT VELLA, BARCELONA)

INVENTARI DE MATERIAL ARQUEOLÒGIC

U.E.	Núm.	Frag.	Class.	Def.			Decoració			Acabats		Cronologia	Observacions
				Fragm.	Tipo.	Tècnica	Pasta	Int.	Ext.	Int.	Ext.		
493		4	13258	FO	FIN	TO	AO			VE	PC		
493		1	13258	VO	OST.	TO	AO			VE	PC	70/250	OSTIA III- 332
493		1	13258	VO	OST.	TO	AO			VE	PC	40/150	OSTIA II- 306. Vor bífida, amb encaix per tapadora
493		1	13258	VO	H.	TO	AO			VE	PC	70/150	HAYES 23 A
493		1	13258	VO	OST.	TO	AO			VE	PC	40/150	OSTIA II- 303
493		2	13300	PI	FIN	TO	AO						
493		1	13300	SF	FIN	TO	AO		AC				
493		2	13300	SF	FIN	TO	AO						Grafit en forma de "L"
493		15	13304	SF	FIN	TO	AO						Pasta cremada
493		64	13304	SF	FIN	TO	AO						

CARRER PRINCESA, 21 - CARRER BOQUER, 8-12 (CIUTAT VELLA, BARCELONA)

INVENTARI DE MATERIAL ARQUEOLÒGIC

U.E.	Núm.	Frag.	Class.	Def.		Tècnica	Decoració		Acabats		Cronologia	Observacions	
				Fragm.	Tipo.		Int.	Ext.	Int.	Ext.			
493		1	13304	NA	DRES	TO	AO					-25/154	Dressel 2-4. Pasta beig amb abundant desgreixant de mica i negre i quars. Possible producció italiana?
493		1	13304	PI	FIN	TO	AO						Àmfora romana indeterminada, pasta color marró, molt depurada
493		1	13304	AN	FIN	TO	AO						Àmfora romana indeterminada, pasta color marró, molt depurada
493		11	13304	SF	FIN	TO	AO						Àmfora romana indeterminada, pasta color marró, molt depurada
493		16	13306	SF	FIN	TO	AO						
493		26	13306	SF	FIN	TO	AO						
493		5	13309	SF	FIN	TO	AO						
493		135	13310	SF	FIN	TO	AO						
493		75	13310	SF	FIN	TO	AO						Pasta beig
493		6	13310	NA	FIN	TO	AO						

CARRER PRINCESA, 21 - CARRER BOQUER, 8-12 (CIUTAT VELLA, BARCELONA)

INVENTARI DE MATERIAL ARQUEOLÒGIC

U.E.	Núm.	Frag.	Class.	Def.		Tècnica	Decoració		Acabats		Cronologia	Observacions
				Fragm.	Tipo.		Int.	Ext.	Int.	Ext.		
493		2	13310	NA	FIN	TO	AO					Pasta cremada
493		3	13310	AN	FIN	TO	AO					Pasta beig
493		7	13310	SF	FIN	TO	AO					Pasta beig
493		2	13310	AN	FIN	TO	AO					
493		2	13310	PI	FIN	TO	AO					
493		2	13310	PI	FIN	TO	AO					Pasta beig
493		6	13310	VO	PASC	TO	AO				-50/50	Pascual 1.Pasta beig
493		4	13310	VO	DRES	TO	AO				-25/100	Dressel 2-4.Pasta beig
493		4	13310	VO	DRES	TO	AO				-25/100	Dressel 2-4
493		1	13310	VO	PASC	TO	AO				-50/50	Pascual 1.

CARRER PRINCESA, 21 - CARRER BOQUER, 8-12 (CIUTAT VELLA, BARCELONA)

INVENTARI DE MATERIAL ARQUEOLÒGIC

U.E.	Núm.	Frag.	Class.	Def.		Decoració				Acabats		Cronologia	Observacions	
				Fragm.	Tipo.	Tècnica	Pasta	Int.	Ext.	Int.	Ext.			
493		2	70007											Piñol de prèsec
495		8	13250	SF	FIN	TO	AO							
495		2	13250	SF	FIN	TO	AO							Pasta cremada
495		2	13250	VO	FIN	TO	AO							
495		1	13250	NA	FIN	TO	AO							
495		32	13310	SF	FIN	TO	AO							Pasta cremada (rebutjos del forn?)
495		1	13310	SF	FIN	TO	AO							Pasta cremada (rebutjos del forn?)/(anàlisi)
495		11	13310	SF	FIN	TO	AO							
495		2	13310	SF	FIN	TO	AO							Pasta beig
495		3	13310	NA	FIN	TO	AO							

CARRER PRINCESA, 21 - CARRER BOQUER, 8-12 (CIUTAT VELLA, BARCELONA)

INVENTARI DE MATERIAL ARQUEOLÒGIC

U.E.	Núm.	Frag.	Class.	Def.		Tècnica	Decoració		Acabats		Cronologia	Observacions	
				Fragm.	Tipo.		Int.	Ext.	Int.	Ext.			
495		2	13310	NA	FIN	TO	AO						Pasta beig
495		5	13310	NA	FIN	TO	AO						Pasta cremada (rebutjos del forn?)
495		1	13310	AN	FIN	TO	AO						
495		7	13310	VO	PAC	TO	AO					-50/50	Pascual 1. Pasta cremada
495		2	13310	VO	PAC	TO	AO					-50/50	Pascual 1. Pasta beig
496		4	13250	SF	FIN	TO	AO						
496		1	13250	SF	FIN	TO	AO						Pasta beig
496		1	13250	AG	TAP	TO	AO						
496		1	13250	FO	FIN	TO	AO						
496		1	13254	PE	FIN	TO	AO					EN	

CARRER PRINCESA, 21 - CARRER BOQUER, 8-12 (CIUTAT VELLA, BARCELONA)

INVENTARI DE MATERIAL ARQUEOLÒGIC

U.E.	Núm.	Frag.	Class.	Def.		Tècnica	Pasta	Decoració		Acabats		Cronologia	Observacions
				Fragm.	Tipo.			Int.	Ext.	Int.	Ext.		
497		1	13156	SF	FIN	TO	AO						
497		3	13250	SF	FIN	TO	AO						Pasta beig
497		2	13250	SF	FIN	TO	AO						
497		1	13250	NA	FIN	TO	AO						
497		1	13250	VO	FIN	TO	AO						Pasta beig
497		1	13250	VO	GER	TO	AO						Pasta beig
497		1	13250	AN	FIN	TO	AO						Pasta beig
497		1	13250	VO	FIN	TO	AO						
497		2	13251	SF	FIN	TO	AR						
497		1	13254	SF	FIN	TO	AO			EN	EN		

CARRER PRINCESA, 21 - CARRER BOQUER, 8-12 (CIUTAT VELLA, BARCELONA)

INVENTARI DE MATERIAL ARQUEOLÒGIC

U.E.	Núm.	Frag.	Class.	Def.		Tècnica	Pasta	Decoració		Acabats		Cronologia	Observacions
				Fragm.	Tipo.			Int.	Ext.	Int.	Ext.		
497		1	13264	PE	FIN	TO	AO						
497		32	13310	SF	FIN	TO	AO						
497		14	13310	SF	FIN	TO	AO						Pasta beig
497		1	13310	NA	FIN	TO	AO						Pasta beig
497		1	13310	SF	FIN	TO	AO						Pasta cremada
497		1	15000	ER									
497		1	60054										
497		1	60058										
499		16	13250	SF	FIN	TO	AO						
499		1	13250	VO	FIN	TO	AO						

CARRER PRINCESA, 21 - CARRER BOQUER, 8-12 (CIUTAT VELLA, BARCELONA)

INVENTARI DE MATERIAL ARQUEOLÒGIC

U.E.	Núm.	Frag.	Class.	Def.		Tècnica	Decoració		Acabats		Cronologia	Observacions
				Fragm.	Tipo.		Pasta	Int.	Ext.	Int.		
499		5	13251	SF	FIN	TL	GR					
499		1	13251	FO	FIN	TL	GR					
499		7	13304	SF	FIN	TO	AO					
499		23	13310	SF	FIN	TO	AO					
499		13	13310	SF	FIN	TO	BE					Presenta la pasta de tonalitat beig exterior i vermell interior degut a que s'ha passat de cuita
499		7	13310	SF	FIN	TO	AO					Pasta passada de cuita
499		4	13310	SF	FIN	TO	AO					Pasta cremada
499		15	13310	SF	FIN	TO	AO					Pasta beig
499		4	13310	NA	FIN	TO	AO					
499		1	13310	NA	FIN	TO	AO					Pasta beig

CARRER PRINCESA, 21 - CARRER BOQUER, 8-12 (CIUTAT VELLA, BARCELONA)

INVENTARI DE MATERIAL ARQUEOLÒGIC

U.E.	Núm.	Frag.	Class.	Def.		Tècnica	Decoració		Acabats		Cronologia	Observacions
				Fragm.	Tipo.		Int.	Ext.	Int.	Ext.		
499		3	13310	NA	FIN	TO	AO					Pasta cremada
499		1	13310	AN	FIN	TO	AO					Pasta beig
499		1	13310	VO	PASC	TO	AO				-50/50	Pascual 1
499		1	13310	VO	DRES	TO	AO				-25/100	Dressel 2-4
499		2	15000		PTT	MO	AO					Pasta cremada (analitzar)
499		4	15000	ER								
499		4	50015	VO	FIN	MO	AO					
499		1	50015	SF	FIN	MO	AO					
499		2	60058									
500		17	12053	SF	FIN	TO	BE					

CARRER PRINCESA, 21 - CARRER BOQUER, 8-12 (CIUTAT VELLA, BARCELONA)

INVENTARI DE MATERIAL ARQUEOLÒGIC

U.E.	Núm.	Frag.	Class.	Def.			Decoració			Acabats		Cronologia	Observacions
				Fragm.	Tipo.	Tècnica	Pasta	Int.	Ext.	Int.	Ext.		
500		1	13104	SF	FIN	TO	AO			VE	VE	-15/15	ETLINGER 14.
500		1	13108	SF	FIN	TO	AO			VE	VE		Té un grafit
500		31	13250	SF	FIN	TO	AO						
500		2	13250	SF	FIN	TO	AO		IN				
500		16	13250	SF	FIN	TO	AO						Pasta beig
500		6	13250	SF	FIN	TO	AO				AL		
500		3	13250	SF	FIN	TO	AO		RO				
500		2	13250	NA	GET	TO	AO						
500		1	13250	NA	FIN	TO	AO						
500		2	13250	PE	FIN	TO	AO						

CARRER PRINCESA, 21 - CARRER BOQUER, 8-12 (CIUTAT VELLA, BARCELONA)

INVENTARI DE MATERIAL ARQUEOLÒGIC

U.E.	Núm.	Frag.	Class.	Def.		Tècnica	Decoració		Acabats		Cronologia	Observacions
				Fragm.	Tipo.		Pasta	Int.	Ext.	Int.		
500		2	13250	VO	AMP	TO	AO					
500		1	13250	VO	AMP	TO	AO					Conserva l'arrencament de nansa
500		1	13250	FO	FIN	TO	AO					Pasta beig
500		1	13250	VO	BOL	TO	AO					Vora entrant. Tipus "llefranc"
500		1	13250	VO	BOL	TO	AO					Vora amb un solc sota el llavis
500		2	13250	VO	BOL	TO	AO					Pasta beig
500		1	13250	VO	BOL	TO	AO					Pasta beig. Solc a sota el llavi
500		1	13250	VO	FIN	TO	AO		IN			
500		1	13250	VO	TAP	TO	AO					
500		1	13250	VO	GER	TO	AO					Vora entrant

CARRER PRINCESA, 21 - CARRER BOQUER, 8-12 (CIUTAT VELLA, BARCELONA)

INVENTARI DE MATERIAL ARQUEOLÒGIC

U.E.	Núm.	Frag.	Class.	Def.		Tècnica	Pasta	Decoració		Acabats		Cronologia	Observacions
				Fragm.	Tipo.			Int.	Ext.	Int.	Ext.		
500		6	13250	SF	FIN	TO	GO						
500		1	13250	FO	FIN	TO	GO						
500		1	13250	VO	OLL	TO	GR						
500		1	13251	SF	FIN	TO	AR		IN				
500		5	13251	SF	FIN	TO	GR						
500		1	13251	AG	TAP	TO	GR						
500		3	13253	SF	FIN	TO	AO				EN		
500		2	13254	SF	FIN	TO	AO				EN		
500		1	13254	PE	FIN	TO	AO				EN		
500		5	13255	SF	FIN	TO	AO				EN		

CARRER PRINCESA, 21 - CARRER BOQUER, 8-12 (CIUTAT VELLA, BARCELONA)

INVENTARI DE MATERIAL ARQUEOLÒGIC

U.E.	Núm.	Frag.	Class.	Def.		Tècnica	Decoració		Acabats		Cronologia	Observacions	
				Fragm.	Tipo.		Int.	Ext.	Int.	Ext.			
500		1	13258	VO	OST	TO	AO				PS	50/150	OSTIA III.324
500		1	13258	VO	OST	TO	AO					100/400	OSTIA I.270
500		5	13304	SF	FIN	TO	AO						
500		52	13310	SF	FIN	TO	AO						
500		15	13310	VO	PASC	TO	AO					-50/50	PASCUAL 1
500		4	13310	VO	PASC	TO	AO					-50/50	PASCUAL 1.Pasta beig
500		1	13310	VO	DRES	TO	AO					-25/100	DRESSEL 2/4
500		1	13310	VO	OBER	TO	AO					1/30	OBERANDEN 74
500		2	13310	NA	FIN	TO	AO						
500		29	13310	SF	FIN	TO	AO						Pasta beig

CARRER PRINCESA, 21 - CARRER BOQUER, 8-12 (CIUTAT VELLA, BARCELONA)

INVENTARI DE MATERIAL ARQUEOLÒGIC

U.E.	Núm.	Frag.	Class.	Def.		Decoració				Acabats		Cronologia	Observacions	
				Fragm.	Tipo.	Tècnica	Pasta	Int.	Ext.	Int.	Ext.			
500		4	13310	SF	FIN	TO	AO							Pasta pasta cremada
500		1	30000	PE	PAT	ND								Color blanc
500		4	60058											
501		1	13310	VO	PASC	TO	AO					-50/50		Pascual 1. Mitja peça conservada
502		1	13310	SF	FIN	TO	AO							
502		1	40001		ASC									
504		11	13310	SF	FIN	TO	AO							
505		1	13310	VO	PASC	TO	AO					-50/50		Pascual 1. Mitja peça conservada
506		30	13310	SF	FIN	TO	AO							
508		2	13108	SF	FIN	TO	AO		MO	VE	VE			

CARRER PRINCESA, 21 - CARRER BOQUER, 8-12 (CIUTAT VELLA, BARCELONA)

INVENTARI DE MATERIAL ARQUEOLÒGIC

U.E.	Núm.	Frag.	Class.	Def.		Tècnica	Pasta	Decoració		Acabats		Cronologia	Observacions
				Fragm.	Tipo.			Int.	Ext.	Int.	Ext.		
508		1	13200	MA	FIN	MO	AO						
508		1	13200	NA	FIN	MO	AO						
508		48	13250	SF	FIN	TO	AO						
508		3	13250	SF	FIN	TO	AO						Pasta beig
508		5	13250	SF	FIN	TO	AO		IN				Decoració de bandes linials incises
508		1	13250	SF	FIN	TO	AO				AL		
508		2	13250	NA	FIN	TO	AO						
508		3	13250	VO	AMP	TO	AO						
508		3	13250	VO	GER	TO	AO						
508		1	13250	VO	FIN	TO	AO						Pasta beig

CARRER PRINCESA, 21 - CARRER BOQUER, 8-12 (CIUTAT VELLA, BARCELONA)

INVENTARI DE MATERIAL ARQUEOLÒGIC

U.E.	Núm.	Frag.	Class.	Def.			Decoració			Acabats		Cronologia	Observacions
				Fragm.	Tipo.	Tècnica	Pasta	Int.	Ext.	Int.	Ext.		
508		1	13250	FO	FIN	TO	AO						Pasta beig
508		1	13250	SF	FIN	TO	BE						
508		4	13251	SF	FIN	TO	AR						
508		1	13251	SF	FIN	TO	AR		IN				Decoració de bandes linials incises
508		2	13251	FO	FIN	TO	AR						
508		11	13253	SF	FIN	TO	AO						
508		9	13254	SF	FIN	TO	AO				EN		
508		1	13254	SF	FIN	TO	AO		IN		EN		
508		1	13254	VO	GER	TO	AO				EN		
508		7	13255	SF	FIN	TO	AO				EN		

CARRER PRINCESA, 21 - CARRER BOQUER, 8-12 (CIUTAT VELLA, BARCELONA)

INVENTARI DE MATERIAL ARQUEOLÒGIC

U.E.	Núm.	Frag.	Class.	Def.		Tècnica	Decoració		Acabats		Cronologia	Observacions	
				Fragm.	Tipo.		Pasta	Int.	Ext.	Int.			Ext.
508		1	13255	SF	FIN	TO	AO				EN		
508		1	13255	NA	FIN	TO	AO			EN	EN		
508		1	13258	VO	OST.	TO	AO				PC	175/250	Ostia III- 267
508		1	13310	SF	FIN	TO	AO						
508		1	13310	SF	FIN	TO	AO						Pasta beig
508		1	13310	SF	FIN	TO	AO						Passada de cocció, cremada
508		1	30000	SF	FIN	ND							Color blanc
508		2	50003										Color blanc
508		4	60058										
509		1	13250	SF	FIN	TO	AO						

CARRER PRINCESA, 21 - CARRER BOQUER, 8-12 (CIUTAT VELLA, BARCELONA)

INVENTARI DE MATERIAL ARQUEOLÒGIC

U.E.	Núm.	Frag.	Class.	Def.		Tècnica	Pasta	Decoració		Acabats		Cronologia	Observacions
				Fragm.	Tipo.			Int.	Ext.	Int.	Ext.		
509		3	13310	SF	FIN	TO	AO						
509		16	20002		CLA								
510		2	13250	SF	FIN	TO	AO						
510		1	13250	VO	BOL	TO	AO						Pasta beig. Bol amb vora sortint i llavi pla
510		1	13310	SF	FIN	TO	AO						
510		1	13310	SF	FIN	TO	AO						Pasta beig
511		2	13250	VO	GIB	TO	AO						Pasta beig
511		1	13250	VO	BOL	TO	AO						Pasta beig
511		1	13304	SF	FIN	TO	AO						
511		15	13310	SF	FIN	TO	AO						

CARRER PRINCESA, 21 - CARRER BOQUER, 8-12 (CIUTAT VELLA, BARCELONA)

INVENTARI DE MATERIAL ARQUEOLÒGIC

U.E.	Núm.	Frag.	Class.	Def.		Tècnica	Decoració		Acabats		Cronologia	Observacions
				Fragm.	Tipo.		Int.	Ext.	Int.	Ext.		
511		6	13310	SF	FIN	TO	AO					Pasta beig
512		34	13250	SF	FIN	TO	AO					Pasta beig
512		1	13250	SF	FIN	TO	AO		IN			Pasta beig
512		4	13250	SF	FIN	TO	AO					
512		1	13250	FO	FIN	TO	AO					
512		1	13250	NA	FIN	TO	AO					
512		3	13250	VO	GER	TO	AO					
512		1	13250	VO	GER	TO	AO					Pasta beig
512		138	13310	SF	FIN	TO	AO					
512		102	13310	SF	FIN	TO	AO					Pasta beig

CARRER PRINCESA, 21 - CARRER BOQUER, 8-12 (CIUTAT VELLA, BARCELONA)

INVENTARI DE MATERIAL ARQUEOLÒGIC

U.E.	Núm.	Frag.	Class.	Def.		Tècnica	Decoració		Acabats		Cronologia	Observacions	
				Fragm.	Tipo.		Int.	Ext.	Int.	Ext.			
512		2	13310	NA	FIN	TO	AO						
512		3	13310	NA	FIN	TO	AO					Pasta beig	
512		8	13310	AN	FIN	TO	AO						
512		1	13310	AN	FIN	TO	AO					Pasta beig	
512		10	13310	VO	PASC	TO	AO				-50/50	Pascual 1. Pasta beig	
512		1	13310	VO	PASC	TO	AO				-50/50	Pascual 1	
512		7	13310	VO	DRES	TO	AO				-25/100	Dressel 2/4	
512		1	13310	VO	DRES	TO	AO				-25/100	Dressel 2/4. Pasta beig	
512		9	13310	SF	FIN	TO	AO					Passades de cuita	
516		1	13111	VO	H	TO	AO			VE	VE	200/250	HAYES 31

CARRER PRINCESA, 21 - CARRER BOQUER, 8-12 (CIUTAT VELLA, BARCELONA)

INVENTARI DE MATERIAL ARQUEOLÒGIC

U.E.	Núm.	Frag.	Class.	Def.		Tècnica	Pasta	Decoració		Acabats		Cronologia	Observacions
				Fragm.	Tipo.			Int.	Ext.	Int.	Ext.		
516		1	13115	SF	FIN	TO	AO			VE	VE		
516		1	13115	VO	H	TO	AO			VE	VE	325/400	HAYES 61a
516		1	13119	SF	FIN	TO	AO		RO	VE	VE	220/450	
516		10	13304	SF	FIN	TO	AO						
516		1	13304	AN	FIN	TO	AO						
516		4	13309	SF	FIN	TO	AO						
516		3	13309	NA	FIN	TO	AO						
516		6	13312	SF	FIN	TO	AO						
516		2	13312	SF	FIN	TO	AO						Pasta beig
516		18	13350	SF	FIN	TO	AO						

CARRER PRINCESA, 21 - CARRER BOQUER, 8-12 (CIUTAT VELLA, BARCELONA)

INVENTARI DE MATERIAL ARQUEOLÒGIC

U.E.	Núm.	Frag.	Class.	Def.		Decoració				Acabats		Cronologia	Observacions
				Fragm.	Tipo.	Tècnica	Pasta	Int.	Ext.	Int.	Ext.		
516		7	13350	SF	FIN	TO	AO					AL	
516		1	13350	NA	FIN	TO	AO						Pasta beig
516		1	13350	NA	FIN	TO	AO						
516		1	13350	VO	GER	TO	AO						Conserva l'arrencament de nansa
516		1	13350	VO	GER	TO	AO						
516		2	13351	SF	FIN	TO	GR						
516		1	30000	SF	FIN	ND							Color blanc
518		3	13250	SF	FIN	TO	AO						
518		3	13250	SF	FIN	TO	AO						Passades de cocció, cremades
518		1	13250	VO	GER	TO	AO						

CARRER PRINCESA, 21 - CARRER BOQUER, 8-12 (CIUTAT VELLA, BARCELONA)

INVENTARI DE MATERIAL ARQUEOLÒGIC

U.E.	Núm.	Frag.	Class.	Def.		Tècnica	Decoració		Acabats		Cronologia	Observacions
				Fragm.	Tipo.		Int.	Ext.	Int.	Ext.		
518		1	13250	VO	OLL	TO	AO				PC	
518		1	13251	SF	FIN	TO	AR					
518		1	13310	PI	FIN	TO	AO					
518		1	13310	CO	FIN	TO	AO					
518		1	13310	VO	PASC	TO	AO				-50/50	
518		18	13310	SF	FIN	TO	AO					
518		23	13310	SF	FIN	TO	AO					Passades de cocció, cremades
518		2	15000	PS	PTT	MO	AO					Dues meitats de pondus. Amb forat
519		1	13250	SF	FIN	TO	AO					
519		2	13304	SF	FIN	TO	AO					

CARRER PRINCESA, 21 - CARRER BOQUER, 8-12 (CIUTAT VELLA, BARCELONA)

INVENTARI DE MATERIAL ARQUEOLÒGIC

U.E.	Núm.	Frag.	Class.	Def.		Tècnica	Pasta	Decoració		Acabats		Cronologia	Observacions
				Fragm.	Tipo.			Int.	Ext.	Int.	Ext.		
519		3	13310	SF	FIN	TO	AO						
519		6	13312	SF	FIN	TO	AO				EN		Engalbe blanca
519		1	13312	AN	FIN	TO	AO				EN		
519		1	13313	SF	FIN	TO	AO		AC				
519		1	20001		MON								
519		1	20001		MON								
519		10	20002		ATI								
519		1	50013										Color vermell
520		1	13310	VO	PASC	TO	AO					-50/50	Pascual 1. Pasta beig
520		1	13310	VO	PASC	TO	AO					-50/50	Pascual 1

CARRER PRINCESA, 21 - CARRER BOQUER, 8-12 (CIUTAT VELLA, BARCELONA)

INVENTARI DE MATERIAL ARQUEOLÒGIC

U.E.	Núm.	Frag.	Class.	Def.		Tècnica	Pasta	Decoració		Acabats		Cronologia	Observacions
				Fragm.	Tipo.			Int.	Ext.	Int.	Ext.		
520		11	13310	SF	FIN	TO	AO						
520		6	13310	SF	FIN	TO	AO						Pasta beig
520		1	13310	SF	FIN	TO	AO						Pasta cremada
520		2	13310	NA	FIN	TO	AO						Pasta beig
520		1	13310	NA	FIN	TO	AO						
520		36	50015	SF									
520		6	50015	VO									
521		1	13310	AN	FIN	TO	AO						
521		1	50015	VO	FIN	MO	GO						
521		1	50015	SF	FIN	MO	GO						

CARRER PRINCESA, 21 - CARRER BOQUER, 8-12 (CIUTAT VELLA, BARCELONA)

INVENTARI DE MATERIAL ARQUEOLÒGIC

U.E.	Núm.	Frag.	Class.	Def.		Tècnica	Pasta	Decoració		Acabats		Cronologia	Observacions
				Fragm.	Tipo.			Int.	Ext.	Int.	Ext.		
526		1	13106	SF	FIN	TO	AO		MO	VE	VE		
526		437	13250	SF	FIN	TO	AO						
526		71	13250	SF	FIN	TO	AO		IN				
526		12	13250	NA	GER	TO	AO						
526		4	13250	NA	GET	TO	AO						
526		39	13250	PE	FIN	TO	AO						
526		15	13250	FO	FIN	TO	AO						
526		40	13250	VO	GER	TO	AO						
526		24	13250	VO	AMP	TO	AO						
526		1	13250	VO	AMP	TO	AO						Conserva l'arrencament de nansa

CARRER PRINCESA, 21 - CARRER BOQUER, 8-12 (CIUTAT VELLA, BARCELONA)

INVENTARI DE MATERIAL ARQUEOLÒGIC

U.E.	Núm.	Frag.	Class.	Def.		Tècnica	Pasta	Decoració		Acabats		Cronologia	Observacions
				Fragm.	Tipo.			Int.	Ext.	Int.	Ext.		
526		2	13250	VO	GER	TO	AO						Conserva l'arrencament de nansa
526		5	13250	VO	GER	TO	AO		AC				
526		8	13250	VO	GER	TO	AO		IN				
526		3	13250	AN	GER	TO	AO						
526		10	13250	VO	BOL	TO	AO						Tipus "llefranc"
526		3	13250	VO	BOL	TO	AO						Vora recta i llavi pla
526		10	13250	VO	BOL	TO	AO						Solc a sota el llabi
526		3	13250	VO	GET	TO	AO						Baset
526		1	13250	PS	BOL	TO	AO						
526		1	13250	VO	TAP	TO	AO						

CARRER PRINCESA, 21 - CARRER BOQUER, 8-12 (CIUTAT VELLA, BARCELONA)

INVENTARI DE MATERIAL ARQUEOLÒGIC

U.E.	Núm.	Frag.	Class.	Def.		Decoració				Acabats		Cronologia	Observacions
				Fragm.	Tipo.	Tècnica	Pasta	Int.	Ext.	Int.	Ext.		
526		1	13250	VO	TAP	TO	AO						
526		1	13250	PS	TAP	TO	AO						
526		1	13250	VO	OLL	TO	AO				PC		
526		77	13251	SF	FIN	TO	AR						
526		2	13251	SF	FIN	TO	AR				ES		
526		5	13251	VO	GER	TO	AR						
526		1	13251	VO	GER	TO	AR						Conserv l'arrencament de nansa
526		6	13251	FO	FIN	TO	AR						
526		2	13251	FO	MOR	TO	GR						
526		2	13251	VO	BOL	TO	AR						

CARRER PRINCESA, 21 - CARRER BOQUER, 8-12 (CIUTAT VELLA, BARCELONA)

INVENTARI DE MATERIAL ARQUEOLÒGIC

U.E.	Núm.	Frag.	Class.	Def.		Tècnica	Pasta	Decoració		Acabats		Cronologia	Observacions
				Fragm.	Tipo.			Int.	Ext.	Int.	Ext.		
526		3	13251	NA	FIN	TO	AR						
526		1	13251	PS	BOL	TO	AR						
526		1	13251	VO	GER	TO	AR		IN				
526		1	13251	VO	GET	TO	AR						Baset
526		5	13251	VO	TAP	TO	AR						
526		4	13251	PS	TAP	TO	AR						
526		2	13251	AG	TAP	TO	AR						
526		3	13251	VO	TAP	TO	AR						
526		23	13253	SF	FIN	TO	AO				EN		
526		1	13253	VO	GER	TO	AO				EN		

CARRER PRINCESA, 21 - CARRER BOQUER, 8-12 (CIUTAT VELLA, BARCELONA)

INVENTARI DE MATERIAL ARQUEOLÒGIC

U.E.	Núm.	Frag.	Class.	Def.		Tècnica	Pasta	Decoració		Acabats		Cronologia	Observacions
				Fragm.	Tipo.			Int.	Ext.	Int.	Ext.		
526		6	13253	SF	FIN	TO	AR						
526		3	13253	VO	AMP	TO	AR						
526		133	13254	SF	FIN	TO	AO				EN		
526		11	13254	PE	FIN	TO	AO				EN		
526		4	13254	NA	FIN	TO	AO			EN	EN		
526		26	13254	VO	GER	TO	AO				EN		
526		2	13254	VO	GER	TO	AO				EN		Amb arrencament de nansa
526		1	13254	VO	GET	TO	AO				EN		
526		40	13255	SF	FIN	TO	AO				EN		
526		20	13255	SF	FIN	TO	AO		IN		EN		

CARRER PRINCESA, 21 - CARRER BOQUER, 8-12 (CIUTAT VELLA, BARCELONA)

INVENTARI DE MATERIAL ARQUEOLÒGIC

U.E.	Núm.	Frag.	Class.	Def.		Tècnica	Pasta	Decoració		Acabats		Cronologia	Observacions
				Fragm.	Tipo.			Int.	Ext.	Int.	Ext.		
526		6	13255	VO	GER	TO	AO				EN		
526		1	13255	VO	BOL	TO	AO				EN		
526		7	13304	SF	FIN	TO	AO						
526		1	13309	NA	DRES	TO	AO						Dressel 7/11 ?
526		7	13310	SF	FIN	TO	AO						
526		7	13310	SF	FIN	TO	AO						Pasta beig
526		1	13310	NA	FIN	TO	AO						Pasta beig
526		1	13310	VO	PASC	TO	AO					-50/50	Pasta beig
526		1	13310	VO	DRES	TO	AO					-25/100	Dressel 2/4
526		1	13315	SF	FIN	TO	AO						

CARRER PRINCESA, 21 - CARRER BOQUER, 8-12 (CIUTAT VELLA, BARCELONA)

INVENTARI DE MATERIAL ARQUEOLÒGIC

U.E.	Núm.	Frag.	Class.	Def.		Tècnica	Decoració		Acabats		Cronologia	Observacions	
				Fragm.	Tipo.		Pasta	Int.	Ext.	Int.			Ext.
526		9	60058										
528		1	13106	SF	FIN	TO	AO		MO	VE	VE		
528		1	13106	VO	RITT.	TO				VE	VE	30/80	Ritterling 8b
528		1	13106	VO	RITT.	TO	AO			VE	VE	30/80	Ritterling 8b
528		2	13111	SF	FIN	TO	AO						
528		1	13111	VO	H	TO	AO			VE	VE	100/200	HAYES 6c
528		4	13250	SF	FIN	TO	AO						Pasta beig
528		21	13250	SF	FIN	TO	AO						
528		1	13250	SF	FIN	TO	AO				AL		
528		1	13250	SF	FIN	TO	AO		AC				

CARRER PRINCESA, 21 - CARRER BOQUER, 8-12 (CIUTAT VELLA, BARCELONA)

INVENTARI DE MATERIAL ARQUEOLÒGIC

U.E.	Núm.	Frag.	Class.	Def.		Tècnica	Pasta	Decoració		Acabats		Cronologia	Observacions
				Fragm.	Tipo.			Int.	Ext.	Int.	Ext.		
528		1	13250	VO	GER	TO	AO						
528		1	13250	NA	FIN	TO	AO						
528		1	13250	VO	AMP	TO	AO						
528		1	13250	SF	FIN	TO	AO		IN				
528		2	13251	SF	FIN	TO	AR						
528		4	13253	SF	FIN	TO	AO				EN		
528		1	13254	SF	FIN	TO	AO				EN		
528		3	13255	SF	FIN	TO	AO				EN		
528		1	13255	FO	FIN	TO	AO				EN		
528		2	13258	SF	FIN	TO	AO						

CARRER PRINCESA, 21 - CARRER BOQUER, 8-12 (CIUTAT VELLA, BARCELONA)

INVENTARI DE MATERIAL ARQUEOLÒGIC

U.E.	Núm.	Frag.	Class.	Def.		Tècnica	Pasta	Decoració		Acabats		Cronologia	Observacions
				Fragm.	Tipo.			Int.	Ext.	Int.	Ext.		
528		1	13258	VO	LAMB	TO	AO					160/220	LAMBOGLIA 9a
528		9	13304	SF	FIN	TO	AO						
528		3	13306	SF	FIN	TO	AO		AC				
528		1	13306	SF	FIN	TO	AO						
528		1	13306	AN	FIN	TO	AO						
528		1	13309	NA	FIN	TO	AO						
528		15	13309	SF	FIN	TO	AO						
528		3	13310	SF	FIN	TO	AO						
528		1	13310	SF	FIN	TO	AO						Pasta beig
528		3	13312	SF	FIN	TO	AO				EN		

CARRER PRINCESA, 21 - CARRER BOQUER, 8-12 (CIUTAT VELLA, BARCELONA)

INVENTARI DE MATERIAL ARQUEOLÒGIC

U.E.	Núm.	Frag.	Class.	Def.			Decoració			Acabats			Cronologia	Observacions
				Fragm.	Tipo.	Tècnica	Pasta	Int.	Ext.	Int.	Ext.			
528		11	15000	PS	FIN	MO	GR							Passats de cocció, cremats
528		1	15000	ER										
528		1	30000	PAT	FIN	ND								Color verd
528		6	60058											
529		1	13250	VO	GER	TO	AO							Amb arrencament de nansa
529		7	13250	VO	AMP	TO	AO							
529		3	13250	NA	GER	TO	AO							
529		1	13250	NA	GET	TO	AO							
529		1	13250	VO	BO	TO	AO							
529		5	13250	PE	FIN	TO	AO							

CARRER PRINCESA, 21 - CARRER BOQUER, 8-12 (CIUTAT VELLA, BARCELONA)

INVENTARI DE MATERIAL ARQUEOLÒGIC

U.E.	Núm.	Frag.	Class.	Def.		Tècnica	Pasta	Decoració		Acabats		Cronologia	Observacions
				Fragm.	Tipo.			Int.	Ext.	Int.	Ext.		
529		28	13250	SF	FIN	TO	AO						
529		1	13250	SF	FIN	TO	AO				ES		
529		5	13250	SF	FIN	TO	AO		IN				
529		1	13250	BE	GER	TO	AO						Boca trilobulada
529		6	13251	SF	FIN	TL	GR						
529		2	13251	SF	FIN	TL	GR		IN				
529		3	13251	SF	FIN	TO	AR						
529		1	13251	PE	FIN	TO	AR						
529		1	13254	VO	GER	TO	AO				EN		
529		1	13254	NA	GER	TO	AO				EN		

CARRER PRINCESA, 21 - CARRER BOQUER, 8-12 (CIUTAT VELLA, BARCELONA)

INVENTARI DE MATERIAL ARQUEOLÒGIC

U.E.	Núm.	Frag.	Class.	Def.		Tècnica	Pasta	Decoració		Acabats		Cronologia	Observacions
				Fragm.	Tipo.			Int.	Ext.	Int.	Ext.		
529		1	13254	AN	GER	TO	AO				EN		
529		1	13306	SF	FIN	TO	AO			VE	VE		
529		1	13306	VO	DRAG	TO	AO			VE	VE	20/120	Dragendorf 33
529		1	13310	SF	FIN	TO	AO						
535		1	30000	VO	FIN	ND							Color blanc
537		10	13250	SF	FIN	TO	AO						
537		2	13250	SF	FIN	TO	AO		IN				
537		1	13250	FO	FIN	TO	AO						
537		1	13250	NA	GER	TO	AO						
537		1	13250	VO	AMP	TO	AO						

CARRER PRINCESA, 21 - CARRER BOQUER, 8-12 (CIUTAT VELLA, BARCELONA)

INVENTARI DE MATERIAL ARQUEOLÒGIC

U.E.	Núm.	Frag.	Class.	Def.		Tècnica	Pasta	Decoració		Acabats		Cronologia	Observacions
				Fragm.	Tipo.			Int.	Ext.	Int.	Ext.		
537		3	13253	SF	FIN	TO	AO				EN		
537		1	13254	SF	FIN	TO	AO				EN		
537		2	13255	SF	FIN	TO	AO				EN		
538		1	13250	FO	FIN	TO	AO						
538		1	13250	VO	TAP	TO	AO						
538		1	13250	VO	GER	TO	AO		AC				
538		1	13250	VO	AMP	TO	AO						
538		1	13250	VO	BO	TO	AO						
538		1	13250	VO	FIN	TO	AO						
538		2	13250	SF	FIN	TO	AO						

CARRER PRINCESA, 21 - CARRER BOQUER, 8-12 (CIUTAT VELLA, BARCELONA)

INVENTARI DE MATERIAL ARQUEOLÒGIC

U.E.	Núm.	Frag.	Class.	Def.		Decoració				Acabats		Cronologia	Observacions
				Fragm.	Tipo.	Tècnica	Pasta	Int.	Ext.	Int.	Ext.		
538		5	13250	SF	FIN	TO	AO				EN		Engalba marró
538		1	13250	VO	AMP	TO	AO						Passada de cocció, cremada
538		1	13250	SF	FIN	TO	AO						Passada de cocció, cremada
538		1	13250	NA	GET	TO	AO						
538		7	13251	SF	FIN	TO	AR						
538		1	13251	VO	GER	TO	AR						
538		1	13253	VO	BO	TO	AO						
538		2	13253	SF	FIN	TO	AO				EN		
538		1	13310	SF	FIN	TO	AO						
540		1	13104	VO	ETT.	TO	AO		RO	VE	VE	15/100	Ettlinger 37.1. Decoració rodeta a la vora

CARRER PRINCESA, 21 - CARRER BOQUER, 8-12 (CIUTAT VELLA, BARCELONA)

INVENTARI DE MATERIAL ARQUEOLÒGIC

U.E.	Núm.	Frag.	Class.	Def.		Tècnica	Pasta	Decoració		Acabats		Cronologia	Observacions
				Fragm.	Tipo.			Int.	Ext.	Int.	Ext.		
540		2	13106	SF	FIN	TO	AO		MO	VE	VE		
540		1	13106	SF	FIN	TO	AO			VE	VE		
540		1	13200	MA	FIN	TO	AO						
540		12	13250	SF	FIN	TO	AO						
540		12	13250	SF	FIN	TO	AO						
540		11	13250	SF	FIN	TO	AO						
540		1	13250	AG	TAP	TO	AO						Pasta beig
540		1	13250	VO	FIN	TO	AO						Pasta beig
540		2	13250	FO	FIN	TO	AO						Pasta beig
540		1	13250	PE	FIN	TO	AO						

CARRER PRINCESA, 21 - CARRER BOQUER, 8-12 (CIUTAT VELLA, BARCELONA)

INVENTARI DE MATERIAL ARQUEOLÒGIC

U.E.	Núm.	Frag.	Class.	Def.		Tècnica	Pasta	Decoració		Acabats		Cronologia	Observacions
				Fragm.	Tipo.			Int.	Ext.	Int.	Ext.		
540		1	13250	VO	GIB	TO	AO						
540		1	13250	NA	FIN	TO	AO						
540		1	13250	VO	FIN	MA	GO						
540		1	13250	SF	FIN	TO	AO				PS		
540		1	13250	SF	FIN	TO	AO		PI				
540		3	13251	SF	FIN	TO	AR						
540		1	13251	VO	GET	TO	AR						
540		1	13255	VO	GET	TO	AO				EN		Baset
540		8	13310	SF	FIN	TO	AO						Pasta beig
540		12	13310	SF	FIN	TO	AO						

CARRER PRINCESA, 21 - CARRER BOQUER, 8-12 (CIUTAT VELLA, BARCELONA)

INVENTARI DE MATERIAL ARQUEOLÒGIC

U.E.	Núm.	Frag.	Class.	Def.		Decoració				Acabats		Cronologia	Observacions
				Fragm.	Tipo.	Tècnica	Pasta	Int.	Ext.	Int.	Ext.		
540		1	60058										
541		1	13106	SF	FIN	TO	AO		MO	VE	VE		
541		14	13250	SF	FIN	TO	AO						
541		2	13250	SF	FIN	TO	AO		IN				
541		6	13250	SF	FIN	TO	AO						Pasta beig
541		1	13250	VO	OLL	TO	TO						
541		3	13251	SF	FIN	TO	AR						
541		1	13251	FO	FIN	TO	AR						
541		1	13251	NA	FIN	TO	AR						
541		1	13251	NA	FIN	TO	AR						Passada de cuita

CARRER PRINCESA, 21 - CARRER BOQUER, 8-12 (CIUTAT VELLA, BARCELONA)

INVENTARI DE MATERIAL ARQUEOLÒGIC

U.E.	Núm.	Frag.	Class.	Def.		Tècnica	Decoració		Acabats		Cronologia	Observacions	
				Fragm.	Tipo.		Int.	Ext.	Int.	Ext.			
541		1	13251	SF	FIN	TO	AR					Passada de cuita	
541		1	13251	VO	OLL	TO	GR						
541		4	13253	SF	FIN	TO	AO				EN		
541		1	13256	VO	GOU D	TO	AO			PS	VE	-25/25	GOUDINEAU 19
541		24	13310	SF	FIN	TO	AO						Pasta beig
541		8	13310	SF	FIN	TO	AO						
541		1	13310	VO	FIN	TO	AO						
541		1	13310	VO	PASC	TO	AO					-50/50	PASCUAL 1
541		1	20001	SF	ATI	FS							
542		1	13106	SF	FIN	TO	AO			VE	VE		Vernís cremat, d'un to de color de vi

CARRER PRINCESA, 21 - CARRER BOQUER, 8-12 (CIUTAT VELLA, BARCELONA)

INVENTARI DE MATERIAL ARQUEOLÒGIC

U.E.	Núm.	Frag.	Class.	Def.		Tècnica	Pasta	Decoració		Acabats		Cronologia	Observacions
				Fragm.	Tipo.			Int.	Ext.	Int.	Ext.		
542		1	13106	VO	DRAG	TO	AO			VE	VE	60/150	Dragendorf 37
542		34	13250	SF	FIN	TO	AO						
542		7	13250	SF	FIN	TO	AO		IN				
542		7	13250	SF	FIN	TO	AO				ES		
542		2	13250	SF	FIN	TO	GO						
542		1	13250	SF	FIN	TO	GO		IN				
542		4	13250	PE	FIN	TO	AO						
542		2	13250	VO	GER	TO	AO						
542		1	13250	FO	FIN	TO	AO						
542		1	13250	AN	FIN	TO	AO						

CARRER PRINCESA, 21 - CARRER BOQUER, 8-12 (CIUTAT VELLA, BARCELONA)

INVENTARI DE MATERIAL ARQUEOLÒGIC

U.E.	Núm.	Frag.	Class.	Def.		Decoració				Acabats		Cronologia	Observacions
				Fragm.	Tipo.	Tècnica	Pasta	Int.	Ext.	Int.	Ext.		
542		1	13250	VO	FIN	TO	AO						
542		1	13250	VO	TAP	TO	AO						
542		1	13250	NA	FIN	TO	AO						
542		5	13251	SF	FIN	TO	AR						
542		1	13251	SF	FIN	TO	AR		IN				
542		2	13251	NA	FIN	TO	AR						
542		1	13251	VO	AMP	TO	AR						Amb nansa
542		2	13251	VO	BO	TO	AR						
542		9	13253	SF	FIN	TO	AO				EN		
542		2	13253	VO	FIN	TO	AO				EN		

CARRER PRINCESA, 21 - CARRER BOQUER, 8-12 (CIUTAT VELLA, BARCELONA)

INVENTARI DE MATERIAL ARQUEOLÒGIC

U.E.	Núm.	Frag.	Class.	Def.			Decoració			Acabats		Cronologia	Observacions
				Fragm.	Tipo.	Tècnica	Pasta	Int.	Ext.	Int.	Ext.		
542		1	13253	VO	BO	TO	AO				EN		
542		1	13253	PE	FIN	TO	AO				EN		
542		5	13254	SF	FIN	TO	AO				EN		
542		1	13254	SF	FIN	TO	GO				EN		
542		3	13254	VO	GER	TO	AO				EN		
542		2	13254	NA	FIN	TO	AO			EN	EN		
542		5	13255	SF	FIN	TO	AO				EN		
542		2	13255	VO	GER	TO	AO				EN		
542		2	13258	SF	FIN	TO	AO			VE	PC		
542		1	13300	SF	FIN	TO	AO		AC				

CARRER PRINCESA, 21 - CARRER BOQUER, 8-12 (CIUTAT VELLA, BARCELONA)

INVENTARI DE MATERIAL ARQUEOLÒGIC

U.E.	Núm.	Frag.	Class.	Def.			Decoració			Acabats		Cronologia	Observacions
				Fragm.	Tipo.	Tècnica	Pasta	Int.	Ext.	Int.	Ext.		
542		2	13310	SF	FIN	TO	AO						
542		2	13310	SF	FIN	TO	AO						Pasta beig
542		1	20001	SF	ATI	FS							
542		1	60058										
543		1	13310	SF	FIN	TO	AO						
543		1	13312	SF	FIN	TO	AO				EN		
543		9	14002	SF	FIN	TO	AO						
543		3	14002	SF	FIN	TL	GO				PC		
543		2	14003	PS	CSS	TO	AO			VI			Vidrat marró
543		2	14003	SF	FIN	TO	AO			VI	VI		Vidrat marró

CARRER PRINCESA, 21 - CARRER BOQUER, 8-12 (CIUTAT VELLA, BARCELONA)

INVENTARI DE MATERIAL ARQUEOLÒGIC

U.E.	Núm.	Frag.	Class.	Def.			Decoració			Acabats		Cronologia	Observacions
				Fragm.	Tipo.	Tècnica	Pasta	Int.	Ext.	Int.	Ext.		
543		1	14003	SF	OLL	TO	AO			VI	PC		Vidrat verd
543		2	14003	SF	FIN	TO	AO			VI			Vidrat melat
543		1	14003	SF	FIN	TO	AO			VI	VI		Vidrat melat interior i verd exterior
543		5	14003	SF	FIN	TO	AO		IN	VI	VI		Vidrat verd
543		1	14003	BR	POA	TO	AO				VI		Vidrat verd
543		2	14003	NA	GER	TO	AO			VI	VI		Vidrat verd. Nansa trenada
543		1	14003	VO	GER	TO	AO			VI	VI		Vidrat verd
543		1	14003	BE	LLU	TO	AO			VI			Vidrat verd melat
543		3	14003	VO	OLL	TO	AO			VI			Vidrat verd
543		2	14005	SF	FIN	TL	GR						

CARRER PRINCESA, 21 - CARRER BOQUER, 8-12 (CIUTAT VELLA, BARCELONA)

INVENTARI DE MATERIAL ARQUEOLÒGIC

U.E.	Núm.	Frag.	Class.	Def.		Tècnica	Pasta	Decoració		Acabats		Cronologia	Observacions
				Fragm.	Tipo.			Int.	Ext.	Int.	Ext.		
546		1	50005	SF	FIN	MO	GO						
547		8	13310	NA	FIN	TO	AO						
547		2	13310	NA	FIN	TO	AO						Pasta beig
547		4	13310	VO	PASC	TO	AO					-50/50	PASCUAL 1
547		26	13310	SF	FIN	TO	AO						
547		3	13310	SF	FIN	TO	AO						Pasta cremada
547		22	50015	VO	FIN	MO	GO						
547		46	50015	SF	FIN	MO	GO						
548		2	13320	SF	FIN	TO	MA						
548		4	50007	VO	FIN	TO	AO						

CARRER PRINCESA, 21 - CARRER BOQUER, 8-12 (CIUTAT VELLA, BARCELONA)

INVENTARI DE MATERIAL ARQUEOLÒGIC

U.E.	Núm.	Frag.	Class.	Def.		Tècnica	Decoració		Acabats		Cronologia	Observacions
				Fragm.	Tipo.		Int.	Ext.	Int.	Ext.		
548		1	50015	PS	FIN	TO	AO		ID			Nº1
548		1	50015	PS	FIN	TO	AO		ID			Nº6
548		1	50015	PS	FIN	TO	AO		ID			Nº7
548		1	50015	PS	FIN	TO	AO		ID			Nº8
548		1	50015	PS	FIN	TO	AO		ID			Nº9
548		1	50015	PS	FIN	TO	AO		ID			Núm.10
548		1	50015	PS	FIN	TO	AO		ID			Núm.11
548		1	50015	PS	FIN	TO	AO		ID			Núm.12
548		1	50015	PS	FIN	TO	AO		ID			Núm.13
548		1	50015	PS	FIN	TO	AO		ID			Núm.15

CARRER PRINCESA, 21 - CARRER BOQUER, 8-12 (CIUTAT VELLA, BARCELONA)

INVENTARI DE MATERIAL ARQUEOLÒGIC

U.E.	Núm.	Frag.	Class.	Def.		Tècnica	Decoració		Acabats		Cronologia	Observacions
				Fragm.	Tipo.		Int.	Ext.	Int.	Ext.		
548		1	50015	PS	FIN	TO	AO		ID			Núm.16
548		1	50015	PS	FIN	TO	AO		ID			Núm.14
548		1	50015	PS	FIN	TO	AO		ID			Núm.18
548		3	50015	PS	FIN	TO	AO		ID			Núm.19.S'han barrejat "tegulae"
548		1	50015	PS	FIN	TO	AO		ID			Núm.20
548		1	50015	PS	FIN	TO	AO		ID			Núm.21
548		1	50015	PS	FIN	TO	AO		ID			Núm.23
548		1	50015	PS	FIN	TO	AO		ID			Núm.25
548		1	50015	PS	FIN	TO	AO		ID			Núm.26
548		1	50015	PS	FIN	TO	AO		ID			Núm.27

CARRER PRINCESA, 21 - CARRER BOQUER, 8-12 (CIUTAT VELLA, BARCELONA)

INVENTARI DE MATERIAL ARQUEOLÒGIC

U.E.	Núm.	Frag.	Class.	Def.		Tècnica	Decoració		Acabats		Cronologia	Observacions
				Fragm.	Tipo.		Int.	Ext.	Int.	Ext.		
548		1	50015	PS	FIN	TO	AO		ID			Núm.28
548		1	50015	PS	FIN	TO	AO		ID			Núm.29
548		1	50015	PS	FIN	TO	AO		ID			Núm.30
548		1	50015	PS	FIN	TO	AO		ID			Núm.31
548		1	50015	PS	FIN	TO	AO		ID			Núm.32
548		1	50015	PS	FIN	TO	AO		ID			Núm.33
548		1	50015	PS	FIN	TO	AO		ID			Núm.34
548		1	50015	PS	FIN	TO	AO		ID			Núm.35
548		3	50015	SF	FIN	TO	AO		ID			
548		2	50015	PS	FIN	TO	AO		ID			

CARRER PRINCESA, 21 - CARRER BOQUER, 8-12 (CIUTAT VELLA, BARCELONA)

INVENTARI DE MATERIAL ARQUEOLÒGIC

U.E.	Núm.	Frag.	Class.	Def.		Tècnica	Decoració		Acabats		Cronologia	Observacions
				Fragm.	Tipo.		Int.	Ext.	Int.	Ext.		
548		2	50015	PS	FIN	TO	AO					Núm.5
548		1	50015	PS	FIN	TO	AO					Núm.2
548		1	50015	PS	FIN	TO	AO					Núm.4
548		1	50015	PS	FIN	TO	AO					Núm.22
548		1	50015	PS	FIN	TO	AO					Núm.24
550		10	13250	SF	FIN	TO	AO					
550		1	13250	PE	FIN	TO	AO					
550		1	13250	SF	FIN	TO	AO					Pasta beig
550		1	13251	FO	FIN	TO	AR		AC			
550		13	13310	SF	FIN	TO	AO					

CARRER PRINCESA, 21 - CARRER BOQUER, 8-12 (CIUTAT VELLA, BARCELONA)

INVENTARI DE MATERIAL ARQUEOLÒGIC

U.E.	Núm.	Frag.	Class.	Def.		Tècnica	Pasta	Decoració		Acabats		Cronologia	Observacions
				Fragm.	Tipo.			Int.	Ext.	Int.	Ext.		
550		1	13310	SF	FIN	TO	AO						Rebuig, passada de coccio
551		1	13310	PI	SF	TO	AO						
551		1	13310	VO	PASC	TO	AO					-50/50	Pascual 1
551		5	13310	SF	FIN	TO	AO						
551		2	15000	PS	AND								Part d'una peça circular, de secció cilíndrica (2-3 cm diàmetre) en pasta semblant a l'àmfora de producció tarraconesa
552		2	13100	SF	GER	TO	AO			VE	VE		
552		2	13250	VO	OLL	TO	GO						
552		1	13250	SF	FIN	TO	GO						
552		2	13250	NA	FIN	TO	AO						
552		1	13250	VO	GER	TO	AO						Conserva l'arrencament de nansa

CARRER PRINCESA, 21 - CARRER BOQUER, 8-12 (CIUTAT VELLA, BARCELONA)

INVENTARI DE MATERIAL ARQUEOLÒGIC

U.E.	Núm.	Frag.	Class.	Def.		Tècnica	Pasta	Decoració		Acabats		Cronologia	Observacions
				Fragm.	Tipo.			Int.	Ext.	Int.	Ext.		
552		1	13250	AN	FIN	TO	AO						
552		5	13250	PE	FIN	TO	AO						
552		2	13250	FO	FIN	TO	AO						
552		1	13250	BE	GER	TO	AO						
552		1	13250	VO	AMP	TO	AO						
552		1	13250	VO	GER	TO	AO						
552		1	13250	VO	GET	TO	AO						
552		1	13250	VO	VOL	TO	AO						
552		1	13250	VO	OLL	TO	AO				PC		Vora vertical de secció atmetllada. Forma 2, Vegas, 1973.
552		58	13250	SF	FIN	TO	AO						

CARRER PRINCESA, 21 - CARRER BOQUER, 8-12 (CIUTAT VELLA, BARCELONA)

INVENTARI DE MATERIAL ARQUEOLÒGIC

U.E.	Núm.	Frag.	Class.	Def.			Decoració			Acabats		Cronologia	Observacions
				Fragm.	Tipo.	Tècnica	Pasta	Int.	Ext.	Int.	Ext.		
552		4	13250	SF	FIN	TO	AO		IN				
552		28	13251	SF	FIN	TO	AR						
552		1	13251	SF	FIN	TO	AR		IN				
552		4	13251	VO	OLL	TO	AR						
552		2	13251	VO	GET	TO	AR						Petit vaset
552		1	13251	VO	GET	TO	AR				EN		Petit vaset. Engalbe negra
552		2	13251	FO	FIN	TO	AR						
552		1	13251	VO	GER	TO	AR						
552		1	13251	VO	BOL	TO	AR						
552		1	13251	NA	GET	TO	AR						

CARRER PRINCESA, 21 - CARRER BOQUER, 8-12 (CIUTAT VELLA, BARCELONA)

INVENTARI DE MATERIAL ARQUEOLÒGIC

U.E.	Núm.	Frag.	Class.	Def.		Tècnica	Decoració		Acabats		Cronologia	Observacions
				Fragm.	Tipo.		Int.	Ext.	Int.	Ext.		
552		1	13251	VO	GER	TO	GR					
552		1	13251	VO	GER	TO	AO				AL	
552		1	13251	AG	FIN	TO	AO					
552		2	13253	VO	BOL	TO	AO			EN	EN	Tipus "Llafranc"
552		8	13253	SF	FIN	TO	AO				EN	
552		2	13253	SF	FIN	TO	AO		IN		EN	
552		1	13253	PE	FIN	TO	AO				EN	
552		1	13254	NA	FIN	TO	AO					
552		7	13254	SF	FIN	TO	AO					
552		3	13254	PE	FIN	TO	AO					

CARRER PRINCESA, 21 - CARRER BOQUER, 8-12 (CIUTAT VELLA, BARCELONA)

INVENTARI DE MATERIAL ARQUEOLÒGIC

U.E.	Núm.	Frag.	Class.	Def.		Tècnica	Pasta	Decoració		Acabats		Cronologia	Observacions
				Fragm.	Tipo.			Int.	Ext.	Int.	Ext.		
552		1	13254	VO	GER	TO	AO						Conserva l'arrencament de nansa
552		3	13255	VO	GER	TO	AO				EN		
552		16	13255	SF	FIN	TO	AO				EN		
552		1	13255	SF	AMP	TO	AO		MO		EN		
552		1	13258	SF	FIN	TO	AO				PC		
552		1	13258	VO	OST	TO	AO					70/250	OSTIA III- 332
552		5	13300	SF	FIN	TO	AO						Pasta blanca
552		7	13300	SF	FIN	TO	AO						
552		6	13310	SF	FIN	TO	AO						
552		2	13310	SF	FIN	TO	AO						Pasta beig

CARRER PRINCESA, 21 - CARRER BOQUER, 8-12 (CIUTAT VELLA, BARCELONA)

INVENTARI DE MATERIAL ARQUEOLÒGIC

U.E.	Núm.	Frag.	Class.	Def.		Decoració				Acabats		Cronologia	Observacions	
				Fragm.	Tipo.	Tècnica	Pasta	Int.	Ext.	Int.	Ext.			
552		1	13310	SF	FIN	TO	AO							Pasta cremada
552		1	15000	ER										
552		1	60058											
553		3	13250	SF	FIN	TO	AO							
553		1	13250	VO	GER	TO	AO							
553		1	13251	SF	FIN	TO	AR							
553		1	13251	VO	TAP	TO	AR							
553		1	13253	AN	SF	FIN	TO				EN			
553		1	13310	SF	FIN	TO	AO							Pasta cremada
554		13	13250	SF	FIN	TO	AO							

CARRER PRINCESA, 21 - CARRER BOQUER, 8-12 (CIUTAT VELLA, BARCELONA)

INVENTARI DE MATERIAL ARQUEOLÒGIC

U.E.	Núm.	Frag.	Class.	Def.		Tècnica	Pasta	Decoració		Acabats		Cronologia	Observacions
				Fragm.	Tipo.			Int.	Ext.	Int.	Ext.		
554		3	13250	SF	FIN	TO	AO		IN				
554		1	13250	SF	FIN	TO	AO						Pasta beig
554		2	13250	NA	FIN	TO	AO						Pasta beig
554		1	13250	PE	FIN	TO	AO						Pasta beig
554		1	13250	PE	FIN	TO	AO						
554		1	13250	AG	TAP	TO	AO						
554		1	13250	VO	FIN	TO	AO			AL			Pasta beig/blanca
554		1	13250	VO	OLL	TO	AO						
554		1	13251	VO	OLL	TO	AR						
554		1	13251	VO	GER	TO	AR						

CARRER PRINCESA, 21 - CARRER BOQUER, 8-12 (CIUTAT VELLA, BARCELONA)

INVENTARI DE MATERIAL ARQUEOLÒGIC

U.E.	Núm.	Frag.	Class.	Def.		Tècnica	Decoració		Acabats		Cronologia	Observacions
				Fragm.	Tipo.		Int.	Ext.	Int.	Ext.		
554		3	13251	SF	FIN	TO	AR					
554		1	13251	SF	FIN	TO	AR		IN			
554		7	13253	SF	FIN	TO	AO				EN	
554		1	13253	VO	GER	TO	AO				EN	
554		5	13254	SF	FIN	TO	AO				EN	
554		1	13255	SF	FIN	TO	AO				EN	
554		1	13309	VO	FIN	TO	AO					
554		1	13310	PI	FIN	TO	AO					Forma dectuosa
554		1	15000	ER								
557		114	13250	SF	FIN	TO	AO					

CARRER PRINCESA, 21 - CARRER BOQUER, 8-12 (CIUTAT VELLA, BARCELONA)

INVENTARI DE MATERIAL ARQUEOLÒGIC

U.E.	Núm.	Frag.	Class.	Def.		Tècnica	Pasta	Decoració		Acabats		Cronologia	Observacions
				Fragm.	Tipo.			Int.	Ext.	Int.	Ext.		
557		11	13250	SF	FIN	TO	AO		IN				
557		3	13250	SF	FIN	TO	AO		MO		VE		Engalba o vernís vermell molt opac. Decoració a motlle
557		49	13250	SF	FIN	TO	AO						
557		2	13250	FO	FIN	TO	AO						
557		1	13250	PE	FIN	TO	AO						
557		7	13250	VO	GET	TO	AO						Petit vaset
557		2	13250	VO	BO	TO	AO						Vora recta i llavi pla
557		1	13250	VO	BO	TO	AO						Vora lleugerament sortint i solc sota el llavi: forma Vegas 7.3. (Vegas, 1973,p.34-35)
557		5	13250	PE	FIN	TO	AO						
557		3	13250	FO	FIN	TO	AO						

CARRER PRINCESA, 21 - CARRER BOQUER, 8-12 (CIUTAT VELLA, BARCELONA)

INVENTARI DE MATERIAL ARQUEOLÒGIC

U.E.	Núm.	Frag.	Class.	Def.		Tècnica	Pasta	Decoració		Acabats		Cronologia	Observacions
				Fragm.	Tipo.			Int.	Ext.	Int.	Ext.		
557		2	13250	NA	FIN	TO	AO						
557		2	13250	VO	PAT	TO	AO						
557		4	13250	VO	AMP	TO	AO						
557		7	13250	VO	GER	TO	AO						
557		5	13250	VO	GET	TO	AO						Petit vaset
557		1	13250	VO	BO	TO	AO						Vora lleugerament sortint i solc sota el llavi: forma Vegas 7.3. (Vegas, 1973,p.34-35)
557		1	13250	VO	BO	TO	AO						Paret recta, amb petita visera i llavi no diferenciat
557		1	13250	VO	BO	TO	AO						Pasta beig. Paret recta, amb petita visera i llavi no diferenciat
557		2	13250	VO	FIN	TO	AO						
557		1	13250	VO	OLL	TO	AO				PC		

CARRER PRINCESA, 21 - CARRER BOQUER, 8-12 (CIUTAT VELLA, BARCELONA)

INVENTARI DE MATERIAL ARQUEOLÒGIC

U.E.	Núm.	Frag.	Class.	Def.		Tècnica	Pasta	Decoració		Acabats		Cronologia	Observacions
				Fragm.	Tipo.			Int.	Ext.	Int.	Ext.		
557		15	13253	SF	FIN	TO	AO				EN		
557		4	13254	SF	FIN	TO	AO				EN		
557		3	13254	PE	FIN	TO	AO				EN		
557		1	13254	VO	GER	TO	AO				EN		
557		16	13255	SF	FIN	TO	AO				EN		
557		3	13255	PE	FIN	TO	AO				EN		
557		4	13304	SF	FIN	TO	AO						
557		1	13304	PI	FIN	TO	AO						
557		9	13310	SF	FIN	TO	AO						
557		5	13310	SF	FIN	TO	AO						

CARRER PRINCESA, 21 - CARRER BOQUER, 8-12 (CIUTAT VELLA, BARCELONA)

INVENTARI DE MATERIAL ARQUEOLÒGIC

U.E.	Núm.	Frag.	Class.	Def.		Decoració				Acabats		Cronologia	Observacions
				Fragm.	Tipo.	Tècnica	Pasta	Int.	Ext.	Int.	Ext.		
557		3	13310	SF	FIN	TO	AO						Pasta beig
557		1	13315	SF	FIN	TO	AO				AL		
557		1	20001	SF	PLC	FS							
557		3	20001	PS	CLA	FS							
557		1	20001	SF	CAD	FS							
557		1	20001	PS	PLC	FS							
557		1	30000	SF	FIN	ND							Color blanc
558		3											
558		1											
558		1	12054	NA	GET	TO	AR						

CARRER PRINCESA, 21 - CARRER BOQUER, 8-12 (CIUTAT VELLA, BARCELONA)

INVENTARI DE MATERIAL ARQUEOLÒGIC

U.E.	Núm.	Frag.	Class.	Def.		Decoració				Acabats		Cronologia	Observacions	
				Fragm.	Tipo.	Tècnica	Pasta	Int.	Ext.	Int.	Ext.			
558		8	13156	SF	FIN	TO	AR					AL		
558		1	13250	NA	GER	TO	AO					EN		Engalba marró
558		2	13250	VO	GER	TO	AO					EN		Engalba marró
558		7	13250	VO	SF	TO	AO					EN		Engalba marró
558		2	13250	VO	BO	TO	AO							Paret recta i llavi pla
558		4	13250	VO	TAP	TO	AO							
558		3	13250	NA	FIN	TO	AO							
558		4	13250	VO	AMP	TO	AO							
558		1	13250	NA	GET	TO	AO							
558		1	13250	VO	GER	TO	AO							

CARRER PRINCESA, 21 - CARRER BOQUER, 8-12 (CIUTAT VELLA, BARCELONA)

INVENTARI DE MATERIAL ARQUEOLÒGIC

U.E.	Núm.	Frag.	Class.	Def.		Tècnica	Pasta	Decoració		Acabats		Cronologia	Observacions
				Fragm.	Tipo.			Int.	Ext.	Int.	Ext.		
558		68	13250	SF	FIN	TO	AO						
558		5	13250	SF	FIN	TO	AO						Pasta beig
558		12	13250	SF	FIN	TO	AO		IN				
558		1	13250	PE	GET	TO	AO						Petit vaset
558		3	13250	VO	GET	TO	AO						Petit vaset
558		2	13250	SF	FIN	TO	AO						Pasta blanca
558		36	13251	SF	FIN	TO	AR						
558		2	13251	PE	FTA	TO	AR						
558		1	13251	VO	AMP	TO	AR						
558		1	13251	AN	FIN	TO	AR						

CARRER PRINCESA, 21 - CARRER BOQUER, 8-12 (CIUTAT VELLA, BARCELONA)

INVENTARI DE MATERIAL ARQUEOLÒGIC

U.E.	Núm.	Frag.	Class.	Def.		Tècnica	Pasta	Decoració		Acabats		Cronologia	Observacions
				Fragm.	Tipo.			Int.	Ext.	Int.	Ext.		
558		1	13251	VO	OLL	TO	AR						
558		1	13251	BE	GER	TO	AR						
558		1	13251	SF	FIN	TL	GR		PE				
558		2	13251	AN	FTA	TO	AR						
558		1	13251	VO	BO	TO	AR						Pasta passada de cocció
558		19	13253	SF	FIN	TO	AO						
558		13	13254	SF	FIN	TO	AO				EN		
558		1	13254	VO	GER	TO	AO				EN		
558		1	13254	VO	GET	TO	AO				EN		
558		10	13255	SF	FIN	TO	AO						

CARRER PRINCESA, 21 - CARRER BOQUER, 8-12 (CIUTAT VELLA, BARCELONA)

INVENTARI DE MATERIAL ARQUEOLÒGIC

U.E.	Núm.	Frag.	Class.	Def.		Tècnica	Pasta	Decoració		Acabats		Cronologia	Observacions
				Fragm.	Tipo.			Int.	Ext.	Int.	Ext.		
558		6	13255	VO	GER	TO	AO						
558		2	13255	FO	FIN	TO	AO						
558		1	13258	FO	FIN	TO	AO				PC		
558		1	13310	SF	FIN	TO	AO						
558		1	13310	SF	FIN	TO	AO						Pasta beig
558		1	13310	SF	FIN	TO	AO						Pasta passada de cocció
558		1	15000	ER									
558		1	20001	SF	ATI	FS							
558		1	20002		CLA								Té un fragment de ceràmica comuna romana incrustada
559		2	13250	PE	FIN	TO	AO						

CARRER PRINCESA, 21 - CARRER BOQUER, 8-12 (CIUTAT VELLA, BARCELONA)

INVENTARI DE MATERIAL ARQUEOLÒGIC

U.E.	Núm.	Frag.	Class.	Def.		Tècnica	Pasta	Decoració		Acabats		Cronologia	Observacions
				Fragm.	Tipo.			Int.	Ext.	Int.	Ext.		
559		1	13250	FO	FIN	TO	AO						
559		3	13250	NA	FIN	TO	AO						
559		1	13250	VO	GIB	TO	AO						
559		3	13250	VO	GER	TO	AO						
559		33	13250	SF	FIN	TO	AO						
559		1	13250	SF	FIN	TO	AO						Pasta beig
559		3	13250	SF	FIN	TO	AO		IN				
559		2	13250	VO	TAP	TO	AO						Vora arrodonida
559		1	13250	VO	VO	TO	AO						
559		1	13250	SF	FIN	TL	BE						

CARRER PRINCESA, 21 - CARRER BOQUER, 8-12 (CIUTAT VELLA, BARCELONA)

INVENTARI DE MATERIAL ARQUEOLÒGIC

U.E.	Núm.	Frag.	Class.	Def.		Tècnica	Pasta	Decoració		Acabats		Cronologia	Observacions
				Fragm.	Tipo.			Int.	Ext.	Int.	Ext.		
559		11	13251	SF	FIN	TO	AR						
559		2	13251	VO	GER	TO	AR						
559		1	13251	VO	BO	TO	AR						
559		1	13251	VO	AMP	TO	AR						
559		1	13251	PE	FIN	TO	AR						
559		15	13253	SF	FIN	TO	AO						
559		3	13253	FO	FIN	TO	AO						
559		3	13254	SF	FIN	TO	AO				EN		
559		2	13255	SF	FIN	TO	AO				EN		
559		3	13304	SF	FIN	TO	AO						

CARRER PRINCESA, 21 - CARRER BOQUER, 8-12 (CIUTAT VELLA, BARCELONA)

INVENTARI DE MATERIAL ARQUEOLÒGIC

U.E.	Núm.	Frag.	Class.	Def.		Tècnica	Pasta	Decoració		Acabats		Cronologia	Observacions
				Fragm.	Tipo.			Int.	Ext.	Int.	Ext.		
559		3	13310	SF	FIN	TO	AO						
560		8	13250	SF	FIN	TO	AO						
560		2	13250	SF	FIN	TO	AO						Pasta beig
560		2	13250	VO	GER	TO	AO						
560		1	13250	VO	AMP	TO	AO						Amb nansa
560		2	13250	VO	FIN	TO	AO						
560		1	13250	FO	FIN	TO	AO						
560		1	13255	VO	PAT	TO	AO			EN	EN		
560		1	13304	NA	FIN	TO	AO						
560		9	13310	SF	FIN	TO	AO						Pasta beig

CARRER PRINCESA, 21 - CARRER BOQUER, 8-12 (CIUTAT VELLA, BARCELONA)

INVENTARI DE MATERIAL ARQUEOLÒGIC

U.E.	Núm.	Frag.	Class.	Def.		Tècnica	Pasta	Decoració		Acabats		Cronologia	Observacions
				Fragm.	Tipo.			Int.	Ext.	Int.	Ext.		
560		3	13310	SF	FIN	TO	AO						
560		2	13310	VO	DRES	TO	AO					-25/100	Dressel 2/4
560		1	13310	VO	PASC	TO	AO					-50/50	Pascual 1
561		11	13250	SF	FIN	TO	AO						
561		2	13251	SF	FIN	TO	AR						
563		1	13250	SF	FIN	TO	AO						
563		2	13310	SF	FIN	TO	AO						Pasta beig
563		1	13310	SF	FIN	TO	AO						Passada de cocció, cremada
564		1	13310	VO	PASC	TO	AO					-50/50	Pascual 1
564		1	13310	NA	FIN	TO	AO						

CARRER PRINCESA, 21 - CARRER BOQUER, 8-12 (CIUTAT VELLA, BARCELONA)

INVENTARI DE MATERIAL ARQUEOLÒGIC

U.E.	Núm.	Frag.	Class.	Def.		Tècnica	Pasta	Decoració		Acabats		Cronologia	Observacions
				Fragm.	Tipo.			Int.	Ext.	Int.	Ext.		
564		6	13310	SF	FIN	TO	AO						Pasta beig
564		5	13310	SF	FIN	TO	AO						
564		1	13310	SF	FIN	TO	AO						Passada de cocció, cremada
565		2	13250	SF	FIN	TL	GO						
565		2	13251	SF	FIN	TL	GR						
565		3	13251	SF	FIN	TO	AR						
565		1	13251	VO	OLL	TO	GR						
565		1	13251	VO	GET	TO	AR						Petit vaset
565		7	13310	SF	FIN	TO	AO						
565		1	13310	AN	FIN	TO	AO						

CARRER PRINCESA, 21 - CARRER BOQUER, 8-12 (CIUTAT VELLA, BARCELONA)

INVENTARI DE MATERIAL ARQUEOLÒGIC

U.E.	Núm.	Frag.	Class.	Def.		Tècnica	Pasta	Decoració		Acabats		Cronologia	Observacions
				Fragm.	Tipo.			Int.	Ext.	Int.	Ext.		
566		1	13310	NA	FIN	TO	AO						
569		2	13250	SF	FIN	TO	AO						
569		1	13251	SF	FIN	TO	AR						
569		2	13310	VO	PASC	TO	AO					-50/50	Pascual 1
569		2	13310	NA	FIN	TO	AO						
569		2	13310	PI	FIN	TO	AO						
569		3	13310	SF	FIN	TO	AO						Passats de cocció, cremats
569		3	13310	SF	FIN	TO	AO						
569		1	15000	PS	PTT	TO	GR						Pasta local, cremada. Amb forat
569		1	15000	PS	PTT	TO	GR						Pasta local, cremada.

CARRER PRINCESA, 21 - CARRER BOQUER, 8-12 (CIUTAT VELLA, BARCELONA)

INVENTARI DE MATERIAL ARQUEOLÒGIC

U.E.	Núm.	Frag.	Class.	Def.		Tècnica	Pasta	Decoració		Acabats		Cronologia	Observacions
				Fragm.	Tipo.			Int.	Ext.	Int.	Ext.		
570		27	13250	SF	FIN	TO	AO						
570		1	13250	NA	FIN	TO	AO						
570		1	13250	AN	FIN	TO	AO						
570		1	13250	VO	GER	TO	AO		AC				
570		1	13250	VO	GER	TO	AO						
570		1	13250	SF	FIN	TO	GO						
570		1	13251	SF	FIN	TO	GR						
570		4	13251	SF	FIN	TO	AO				EN		
570		2	13251	VO	BOL	TO	AO						Solc a sota el llavi
570		1	13251	VO	BOL	TO	AR						

CARRER PRINCESA, 21 - CARRER BOQUER, 8-12 (CIUTAT VELLA, BARCELONA)

INVENTARI DE MATERIAL ARQUEOLÒGIC

U.E.	Núm.	Frag.	Class.	Def.		Decoració				Acabats		Cronologia	Observacions
				Fragm.	Tipo.	Tècnica	Pasta	Int.	Ext.	Int.	Ext.		
570		1	13251	VO	AMP	TO	GR						
570		3	13253	SF	FIN	TO	AO				EN		
570		1	13253	PE	FIN	TO	AO				EN		
570		2	13254	SF	FIN	TO	AO				EN		
570		4	13255	SF	FIN	TO	AO				EN		
570		1	13315	PI	FIN	TO	AO						
570		1	50003										Color blanc i vermell
573		1	12053	VO	FIN	TO	AO						
573		1	13250	SF	FIN	TO	GO						
573		1	13250	AN	FIN	TO	AO						

CARRER PRINCESA, 21 - CARRER BOQUER, 8-12 (CIUTAT VELLA, BARCELONA)

INVENTARI DE MATERIAL ARQUEOLÒGIC

U.E.	Núm.	Frag.	Class.	Def.		Decoració				Acabats		Cronologia	Observacions
				Fragm.	Tipo.	Tècnica	Pasta	Int.	Ext.	Int.	Ext.		
573		1	13250	VO	FIN	TO	AO						
573		1	13250	VO	GIB	TO	AO						Peça defectuosa
573		1	13251	SF	FIN	TO	GR				EN		Engalbe blanca
573		1	13251	SF	FIN	TO	GR						
573		1	13255	VO	GET	TO	AO				EN		Conserva l'arrencament de nansa
573		1	13310	VO	PASC	TO	AO					-50/50	PASCUAL 1
573		3	13310	SF	FIN	TO	AO						Pasta cremada
573		1	15000	PS	AND	TO	AO						Part d'una peça circular, de secció cilíndrica (2-3 cm diàmetre) en pasta semblant a l'àmfora de producció tarraconesa
575		1	13250	SF	FIN	TO	AO						
575		2	13251	SF	FIN	TO	AR						

CARRER PRINCESA, 21 - CARRER BOQUER, 8-12 (CIUTAT VELLA, BARCELONA)

INVENTARI DE MATERIAL ARQUEOLÒGIC

U.E.	Núm.	Frag.	Class.	Def.		Tècnica	Decoració		Acabats		Cronologia	Observacions	
				Fragm.	Tipo.		Int.	Ext.	Int.	Ext.			
575		2	15000	PS	PTT	TO	AO					Pasta cremada	
576		1	13106	SF	FIN	TO	AO			VE	VE		
576		1	13106	SF	FIN	TO	AO		MO	VE	VE		
576		1	13106	VO	DRAG	TO	AO			VE	VE	80/120	DRAGENDORF 27c
576		1	13106	VO	DRAG	TO	AO			VE	VE	10/120	DRAGENDORF 27
576		1	13106	VO	DRAG	TO	AO			VE	VE	60/150	DRAGENDORF 37
576		1	13106	VO	DRAG	TO	AO			VE	VE	10/90	DRAGENDORF 29
576		1	13150	VO	FIN	TO	AO					26/60	MAYET 37
576		179	13250	SF	FIN	TO	AO						
576		8	13250	NA	FIN	TO	AO						

CARRER PRINCESA, 21 - CARRER BOQUER, 8-12 (CIUTAT VELLA, BARCELONA)

INVENTARI DE MATERIAL ARQUEOLÒGIC

U.E.	Núm.	Frag.	Class.	Def.		Tècnica	Pasta	Decoració		Acabats		Cronologia	Observacions
				Fragm.	Tipo.			Int.	Ext.	Int.	Ext.		
576		3	13250	NA	GET	TO	AO						
576		2	13250	VO	GER	TO	AO						Conserva l'arrencament de nansa
576		1	13250	AN	FIN	TO	AO						
576		5	13250	VO	GER	TO	AO						
576		1	13250	BE	GER	TO	AO						
576		4	13250	VO	AMP	TO	AO						
576		3	13250	VO	BOL	TO	AO						
576		2	13250	VO	GET	TO	AO						Baset
576		1	13250	VO	GIB	TO	AO						
576		8	13250	PE	FIN	TO	AO						

CARRER PRINCESA, 21 - CARRER BOQUER, 8-12 (CIUTAT VELLA, BARCELONA)

INVENTARI DE MATERIAL ARQUEOLÒGIC

U.E.	Núm.	Frag.	Class.	Def.		Tècnica	Pasta	Decoració		Acabats		Cronologia	Observacions
				Fragm.	Tipo.			Int.	Ext.	Int.	Ext.		
576		9	13250	SF	FIN	TO	AO		IN				
576		2	13250	FO	FIN	TO	AO						
576		7	13250	SF	FIN	TO	AO						Pasta beig
576		1	13250	NA	FIN	TO	AO						Pasta beig
576		1	13250	VO	TAP	TO	AO						Pasta beig
576		10	13250	SF	FIN	TO	GO						
576		1	13250	VO	GIB	TO	GO						
576		1	13250	VO	TAP	TO	GO						
576		1	13250	PS	TAP	TO	GO						
576		1	13251	VO	OLL	TO	AR						

CARRER PRINCESA, 21 - CARRER BOQUER, 8-12 (CIUTAT VELLA, BARCELONA)

INVENTARI DE MATERIAL ARQUEOLÒGIC

U.E.	Núm.	Frag.	Class.	Def.		Tècnica	Pasta	Decoració		Acabats		Cronologia	Observacions
				Fragm.	Tipo.			Int.	Ext.	Int.	Ext.		
576		1	13251	VO	GER	TO	AR						
576		1	13251	VO	AMP	TO	AR						
576		1	13251	PE	FIN	TO	AR						
576		19	13251	SF	FIN	TO	AR						
576		4	13251	SF	FIN	TO	GR						
576		1	13251	AN	FIN	TO	GR						
576		1	13251	VO	BOL	TO	GO		PE				Presenta un encaix per tapadora
576		13	13253	SF	FIN	TO	AO				EN		
576		7	13254	SF	FIN	TO	AO				EN		
576		1	13254	AN	FIN	TO	AO				EN		

CARRER PRINCESA, 21 - CARRER BOQUER, 8-12 (CIUTAT VELLA, BARCELONA)

INVENTARI DE MATERIAL ARQUEOLÒGIC

U.E.	Núm.	Frag.	Class.	Def.		Tècnica	Pasta	Decoració		Acabats		Cronologia	Observacions
				Fragm.	Tipo.			Int.	Ext.	Int.	Ext.		
576		2	13254	VO	GER	TO	AO				EN		
576		1	13254	VO	GER	TO	AO		AC		EN		
576		57	13255	SF	FIN	TO	AO				EN		
576		13	13255	SF	FIN	TO	AO		IN		EN		
576		4	13255	SF	FIN	TO	GO				EN		
576		5	13255	VO	GER	TO	AO				EN		
576		3	13255	VO	AMP	TO	AO				EN		
576		1	13255	PE	FIN	TO	AO				EN		
576		1	13255	PE	FIN	TO	AO				EN		
576		2	13255	VO	GET	TO	AO				EN		Petit vaset

CARRER PRINCESA, 21 - CARRER BOQUER, 8-12 (CIUTAT VELLA, BARCELONA)

INVENTARI DE MATERIAL ARQUEOLÒGIC

U.E.	Núm.	Frag.	Class.	Def.		Decoració				Acabats		Cronologia	Observacions
				Fragm.	Tipo.	Tècnica	Pasta	Int.	Ext.	Int.	Ext.		
576		1	13255	VO	GIB	TO	GO					EN	
576		1	13255	VO	TAP	TO	GO					EN	
576		1	13257	VO	FIN	TO	AO					-50/50	VEGAS 6c
576		5	13258	FO	FIN	TO	AO						
576		2	13258	VO	OST	TO	AO					150/450	OSTIA. I.261
576		2	13258	VO	LAMB	TO	AO					150/250	LAMBOGLIA 9b
576		5	13304	SF	FIN	TO	AO						
576		1	13304	PI	FIN	TO	AO						
576		1	13306	NA	FIN	TO	AO						
576		8	13310	SF	FIN	TO	AO						Pasta beig

CARRER PRINCESA, 21 - CARRER BOQUER, 8-12 (CIUTAT VELLA, BARCELONA)

INVENTARI DE MATERIAL ARQUEOLÒGIC

U.E.	Núm.	Frag.	Class.	Def.		Tècnica	Decoració		Acabats		Cronologia	Observacions
				Fragm.	Tipo.		Int.	Ext.	Int.	Ext.		
576		3	13310	SF	FIN	TO	AO					
576		1	13310	NA	FIN	TO	AO					
576		1	30000	SF	FIN	ND						Color blanc
576		3	50015	SF	FIN	MO	GO					
577		2	13310	SF	FIN	TO	AO					Pasta cremada
579		1	13104	SF	FIN	TO	AO			VE	VE	
579		1	13106	SF	FIN	TO	AO		MO	VE	VE	
579		1	13150	SF	FIN	TO	AO		RO	EN	EN	
579		107	13250	SF	FIN	TO	AO					
579		2	13250	SF	FIN	TO	AO		IN			

CARRER PRINCESA, 21 - CARRER BOQUER, 8-12 (CIUTAT VELLA, BARCELONA)

INVENTARI DE MATERIAL ARQUEOLÒGIC

U.E.	Núm.	Frag.	Class.	Def.		Tècnica	Pasta	Decoració		Acabats		Cronologia	Observacions
				Fragm.	Tipo.			Int.	Ext.	Int.	Ext.		
579		3	13250	AN	FIN	TO	AO						
579		3	13250	NA	GER	TO	AO						
579		3	13250	NA	GET	TO	AO						
579		2	13250	NA	GET	TO	AO						Vora i nansa
579		1	13250	VO	GER	TO	AO						Amb bec
579		4	13250	VO	GER	TO	AO						
579		5	13250	VO	GER	TO	AO						
579		1	13250	VO	GIB	TO	AO						
579		2	13250	VO	AMP	TO	AO						
579		2	13250	PE	FIN	TO	AO						

CARRER PRINCESA, 21 - CARRER BOQUER, 8-12 (CIUTAT VELLA, BARCELONA)

INVENTARI DE MATERIAL ARQUEOLÒGIC

U.E.	Núm.	Frag.	Class.	Def.		Tècnica	Pasta	Decoració		Acabats		Cronologia	Observacions
				Fragm.	Tipo.			Int.	Ext.	Int.	Ext.		
579		1	13250	VO	BOL	TO	AO						Pasta beig
579		1	13250	VO	BO	TO	AO						Pasta rosada
579		3	13250	SF	FIN	TO	AO						Pasta rosada
579		31	13251	SF	FIN	TO	AR						
579		1	13251	AN	FIN	TO	AR						
579		1	13251	VO	GIB	TO	GR						
579		3	13251	SF	FIN	TO	GR						
579		3	13251	SF	FIN	TO	GR		IN				
579		1	13251	NA	FIN	TO	AR						
579		1	13251	VO	BO	TO	AR						

CARRER PRINCESA, 21 - CARRER BOQUER, 8-12 (CIUTAT VELLA, BARCELONA)

INVENTARI DE MATERIAL ARQUEOLÒGIC

U.E.	Núm.	Frag.	Class.	Def.		Tècnica	Decoració		Acabats		Cronologia	Observacions	
				Fragm.	Tipo.		Int.	Ext.	Int.	Ext.			
579		8	13253	SF	FIN	TO	AO				EN		
579		4	13254	SF	FIN	TO	AO				EN		
579		2	13254	SF	FIN	TO	AO		IN		EN		
579		1	13254	FO	FIN	TO	AR						
579		13	13255	SF	FIN	TO	AO				EN		
579		1	13255	SF	FIN	TO	AO		IN		EN		
579		1	13255	VO	GER	TO	AO						
579		1	13255	NA	GER	TO	AO						
579		1	13258	VO	OST	TO	AO				PS	70/250	OSTIA III.332
579		1	13258	VO	OST	TO	AO				PS	100/400	OSTIA I.270

CARRER PRINCESA, 21 - CARRER BOQUER, 8-12 (CIUTAT VELLA, BARCELONA)

INVENTARI DE MATERIAL ARQUEOLÒGIC

U.E.	Núm.	Frag.	Class.	Def.		Tècnica	Pasta	Decoració		Acabats		Cronologia	Observacions
				Fragm.	Tipo.			Int.	Ext.	Int.	Ext.		
579		1	13258	SF	FIN	TO	AO						
579		2	13304	SF	FIN	TO	AO						
579		2	13304	SF	FIN	TO	AO						
579		3	13306	SF	FIN	TO	AO				EN		Engalba blanca
579		1	13310	NA	FIN	TO	AO						Passada cocció
579		2	13310	SF	FIN	TO	AO						Passada cocció
579		1	13310	SF	FIN	TO	AO						
579		2	60058										
581		1	13250	FO	FIN	TO	AO						
581		2	13250	SF	FIN	TO	AO						

CARRER PRINCESA, 21 - CARRER BOQUER, 8-12 (CIUTAT VELLA, BARCELONA)

INVENTARI DE MATERIAL ARQUEOLÒGIC

U.E.	Núm.	Frag.	Class.	Def.		Tècnica	Pasta	Decoració		Acabats		Cronologia	Observacions
				Fragm.	Tipo.			Int.	Ext.	Int.	Ext.		
581		1	13251	VO	GIB	TO	AO						
581		6	13251	SF	FIN	TO	AO						
581		1	13251	PE	FIN	TO	AO						
581		1	13253	VO	AMP	TO	AO				EN		Conserva la nansa
581		2	13255	VO	GER	TO	AO				EN		
581		1	13310	SF	FIN	TO	AO						Pasta cremada
582		301	13310	SF	FIN	TO	AO						(Abocament 3)
582		9	13310	VO	PASC	TO	AO					-50/50	Pascual 1. (Abocament 3)
582		2	13310	VO	PASC	TO	AO					-50/50	Amb nansa. Pascual 1. Mitja peça conservada (Abocament 3)
582		4	13310	CO	PASC	TO	AO					-50/50	Amb nansa. Pascual 1. Mitja peça conservada (Abocament 3)

CARRER PRINCESA, 21 - CARRER BOQUER, 8-12 (CIUTAT VELLA, BARCELONA)

INVENTARI DE MATERIAL ARQUEOLÒGIC

U.E.	Núm.	Frag.	Class.	Def.		Decoració				Acabats		Cronologia	Observacions
				Fragm.	Tipo.	Tècnica	Pasta	Int.	Ext.	Int.	Ext.		
582		5	13310	PI	PASC	TO	AO					-50/50	Pascual 1. (Abocament 3)
582		3	13310	NA	PASC	TO	AO					-50/50	Pascual 1. (Abocament 3)
582		5	13310	AN	PASC	TO	AO					-50/50	Pascual 1. (Abocament 3)
582		1	13310	PI	PASC	TO	AO					-50/50	Passada de cocció. Pascual 1. (Abocament 2)
582		1	13310	VO	PASC	TO	AO					-50/50	Passada de cocció. Pascual 1. (Abocament 2)
582		1	13310	CO	PASC	TO	AO					-50/50	Amb arrencament de nansa. Pascual 1 (Abocament 2)
582		1	13310	CO	PASC	TO	AO					-50/50	Amb nansa. Pascual 1 (Abocament 2)
582		1	13310	CO	PASC	TO	AO					-50/50	Amb nansa. Pascual 1 (Abocament 2)
582		4	13310	VO	PASC	TO	AO					-50/50	Pascual 1 (Abocament 2)
582		13	13310	SF	FIN	TO	AO						(Abocament 2)

CARRER PRINCESA, 21 - CARRER BOQUER, 8-12 (CIUTAT VELLA, BARCELONA)

INVENTARI DE MATERIAL ARQUEOLÒGIC

U.E.	Núm.	Frag.	Class.	Def. Fragm.	Tipo.	Tècnica	Decoració		Acabats		Cronologia	Observacions	
							Pasta	Int.	Ext.	Int.			Ext.
582		1	13310	VO	PASC	TO	AO					-50/50	Amb nansa. Pascual 1. Mitja peça conservada (Abocament 1)
582		1	13310	PI	PASC	TO	AO					-50/50	Amb nansa. Pascual 1. Mitja peça conservada (Abocament 1)
582		2	13310	PI	PASC	TO	AO					-50/50	Pascual 1 (Abocament 1)
582		4	13310	NA	PASC	TO	AO					-50/50	Pascual 1 (Abocament 1)
582		14	13310	VO	PASC	TO	AO					-50/50	Pascual 1 (Abocament 1)
582		1	13310	CO	PASC	TO	AO					-50/50	Amb arrencament de nansa. Pascual 1. Mitja peça conservada (Abocament 1)
582		1	13310	PI	PASC	TO	AO					-50/50	Pascual 1. Mitja peça conservada (Abocament 1)
582		32	13310	SF	PASC	TO	AO					-50/50	Pascual 1.
582		2	13310	PI	PASC	TO	AO					-50/50	Pascual 1.
582		1	13310	NA	PASC	TO	AO					-50/50	Pascual 1.

CARRER PRINCESA, 21 - CARRER BOQUER, 8-12 (CIUTAT VELLA, BARCELONA)

INVENTARI DE MATERIAL ARQUEOLÒGIC

U.E.	Núm.	Frag.	Class.	Def.		Decoració				Acabats		Cronologia	Observacions
				Fragm.	Tipo.	Tècnica	Pasta	Int.	Ext.	Int.	Ext.		
582		2	13310	VO	PASC	TO	AO					-50/50	Pascual 1.Pasta cremada
582		19	13310	VO	PASC	TO	AO					-50/50	Pascual 1.
583		1	13250	VO	GER	TO	AO						
583		3	13250	SF	FIN	TO	AO						Pasta beig
583		3	13250	SF	FIN	TO	AO						
583		1	13250	SF	FIN	TO	AO		AC				
583		2	13250	VO	BO	TO	AO						Pasta beig
583		2	13250	BE	FIN	TO	AO						
583		1	13250	VO	GER	TO	AO						
583		1	13250	NA	GET	TO	AO						

CARRER PRINCESA, 21 - CARRER BOQUER, 8-12 (CIUTAT VELLA, BARCELONA)

INVENTARI DE MATERIAL ARQUEOLÒGIC

U.E.	Núm.	Frag.	Class.	Def.		Tècnica	Pasta	Decoració		Acabats		Cronologia	Observacions
				Fragm.	Tipo.			Int.	Ext.	Int.	Ext.		
583		2	13251	SF	FIN	TO	AR						
583		6	13251	SF	FIN	TL	GR						
583		1	13251	VO	OLL	TL	GR						
583		1	13253	VO	GER	TO	AO				EN		
583		1	13304	SF	FIN	TO	AO						
583		3	13304	SF	FIN	TO	AO						
583		1	13310	SF	FIN	TO	AO						
583		16	13310	SF	FIN	TO	AO						Pasta beig
583		1	13310	AN	FIN	TO	AO						Pasta beig
583		1	13310	VO	DRES	TO	AO					-25/100	Pasta beig

CARRER PRINCESA, 21 - CARRER BOQUER, 8-12 (CIUTAT VELLA, BARCELONA)

INVENTARI DE MATERIAL ARQUEOLÒGIC

U.E.	Núm.	Frag.	Class.	Def.		Decoració				Acabats		Cronologia	Observacions	
				Fragm.	Tipo.	Tècnica	Pasta	Int.	Ext.	Int.	Ext.			
583		1	13310	VO	PASC	TO	AO						-50/50	Pasta beig
583		1	13310	AN	FIN	TO	AO							
583		17	13310	SF	FIN	TO	AO							
583		1	13310	NA	FIN	TO	AO							
583		1	13310	VO	PASC	TO	AO							
583		1	20001	PS	AGU	FS								
583		1	30000	PE	FIN	ND								Color verd
583		1	30000	SF	FIN	ND								Color blanc
584		1	12054	SF	FIN	TO	AO				AL			
584		1	13104	SF	FIN	TO	AO			VE	VE			

CARRER PRINCESA, 21 - CARRER BOQUER, 8-12 (CIUTAT VELLA, BARCELONA)

INVENTARI DE MATERIAL ARQUEOLÒGIC

U.E.	Núm.	Frag.	Class.	Def.		Decoració				Acabats		Cronologia	Observacions
				Fragm.	Tipo.	Tècnica	Pasta	Int.	Ext.	Int.	Ext.		
584		1	13106	VO	DRAG	TO	AO			VE	VE	40/90	Dragendorf 29b
584		1	13106	VO	RITT.	TO	AO			VE	VE		Ritterling 8c ?
584		1	13208	NA	FIN	MO	AO				EN		
584		7	13250	NA	FIN	TO	AO						
584		5	13250	VO	FIN	TO	AO						Amb nansa
584		1	13250	AN	FIN	TO	AO						
584		5	13250	FO	FIN	TO	AO						
584		1	13250	VO	BO	TO	AO		IN				Bol de gran tamany, vora vetical, amb llavi lleugerament sortint i pla, amb decoració de bandes linials incises a sota
584		9	13250	VO	GER	TO	AO						
584		6	13250	VO	GER	TO	AO		AC				

CARRER PRINCESA, 21 - CARRER BOQUER, 8-12 (CIUTAT VELLA, BARCELONA)

INVENTARI DE MATERIAL ARQUEOLÒGIC

U.E.	Núm.	Frag.	Class.	Def.		Tècnica	Pasta	Decoració		Acabats		Cronologia	Observacions
				Fragm.	Tipo.			Int.	Ext.	Int.	Ext.		
584		4	13250	VO	AMP	TO	AO						
584		3	13250	VO	BO	TO	AO						Bol amb vora vertical i solc a sota del llavi
584		2	13250	VO	GER	TO	AO		IN				
584		1	13250	PS	TAP	TO	AO						
584		2	13250	VO	TAP	TO	AO						
584		1	13250	AG	TAP	TO	AO						
584		1	13250	AN	FIN	TO	AO						
584		1	13250	SF	FIN	TO	AO						
584		5	13250	SF	FIN	TO	AO		IN				
584		2	13250	PE	BOL	TO	AO						

CARRER PRINCESA, 21 - CARRER BOQUER, 8-12 (CIUTAT VELLA, BARCELONA)

INVENTARI DE MATERIAL ARQUEOLÒGIC

U.E.	Núm.	Frag.	Class.	Def.		Tècnica	Pasta	Decoració		Acabats		Cronologia	Observacions
				Fragm.	Tipo.			Int.	Ext.	Int.	Ext.		
584		3	13250	VO	FIN	TO	AO						
584		1	13250	VO	GIB	TO	GO						
584		4	13250	PE	GET	TO	AO						Petit vaset
584		2	13250	SF	GET	TO	AO						Petit vaset
584		3	13250	VO	GET	TO	AO						Petit vaset
584		3	13250	VO	GET	TO	AO						Petit vaset
584		1	13250	FO	GET	TO	AO						Petit vaset
584		3	13250	VO	BO	TO	AO						Bol amb paret vertical, llavi lleugerament sortint, i solc a sota d'aquest
584		1	13250	VO	BO	TO	AO		IN				Vora de bol amb llavi pla, engruixit, lleugerament entrant. Decoració bandes lineals incises
584		12	13250	VO	GER	TO	AO						

CARRER PRINCESA, 21 - CARRER BOQUER, 8-12 (CIUTAT VELLA, BARCELONA)

INVENTARI DE MATERIAL ARQUEOLÒGIC

U.E.	Núm.	Frag.	Class.	Def.		Tècnica	Pasta	Decoració		Acabats		Cronologia	Observacions
				Fragm.	Tipo.			Int.	Ext.	Int.	Ext.		
584		7	13250	VO	GER	TO	AO		AC				
584		1	13250	BE	GER	TO	AO		AC				
584		4	13250	VO	GER	TO	AO						Amb arrencament de nansa
584		1	13250	VO	GER	TO	AO						Amb nansa
584		6	13250	VO	TAP	TO	AO						
584		8	13250	VO	AMP	TO	AO						
584		1	13250	VO	AMP	TO	AO						Amb arrencament de nansa
584		4	13250	FO	FIN	TO	AO						
584		1	13250	VO	GET	TO	AO						
584		1	13250	BE	GER	TO	AO						

CARRER PRINCESA, 21 - CARRER BOQUER, 8-12 (CIUTAT VELLA, BARCELONA)

INVENTARI DE MATERIAL ARQUEOLÒGIC

U.E.	Núm.	Frag.	Class.	Def.		Tècnica	Pasta	Decoració		Acabats		Cronologia	Observacions
				Fragm.	Tipo.			Int.	Ext.	Int.	Ext.		
584		2	13250	NA	GET	TO	AO						
584		3	13250	AN	FIN	TO	AO						
584		96	13250	SF	FIN	TO	AO						
584		1	13250	PE	FIN	TO	AO						
584		15	13250	SF	FIN	TO	AO		IN				Decoració de bandes lineals
584		1	13250	SF	GER	TO	AO		IN				Decoració de bandes lineals. Amb arrencament de nansa
584		2	13250	SF	FIN	TO	AO				AL		
584		1	13250	SF	FIN	TO	AO						Pasta beig
584		1	13250	SF	FIN	TL	GO						
584		1	13250	FO	FIN	TL	GO						

CARRER PRINCESA, 21 - CARRER BOQUER, 8-12 (CIUTAT VELLA, BARCELONA)

INVENTARI DE MATERIAL ARQUEOLÒGIC

U.E.	Núm. Frag.	Class. Fragm.	Def.		Decoració				Acabats		Cronologia	Observacions
			Tipo.	Tècnica	Pasta	Int.	Ext.	Int.	Ext.			
584	293	13250	SF	BOL	TO	AO						Podrucció del forn. Aquests fragments possiblement remontin amb la resta de fragments de vora i peu de bols
584	3	13250	PE	BOL	TO	AO						Podrucció del forn. Aquests fragments possiblement remontin amb la resta de fragments de vora i peu de bols
584	53	13250	VO	BOL	TO	AO						Podrucció del forn. Aquests fragments possiblement remontin amb la resta de fragments de vora i peu de bols
584	3	13250	VO	BOL	TO	AO						Podrucció del forn. Aquests fragments possiblement remontin amb la resta de fragments de vora i peu de bols
584	4	13251	SF	FIN	TO	AR						
584	1	13251	CO	AMP	TO	AR						
584	3	13251	SF	FIN	TO	AR						Passada de cocció, cremada
584	1	13251	PE	FIN	TO	AR						
584	3	13251	VO	BO	TO	AR						Bol amb paret vetical, llavi lleugereament sortint, i solc a sota d'aquest
584	16	13251	SF	FIN	TO	AR						

CARRER PRINCESA, 21 - CARRER BOQUER, 8-12 (CIUTAT VELLA, BARCELONA)

INVENTARI DE MATERIAL ARQUEOLÒGIC

U.E.	Núm.	Frag.	Class.	Def.		Tècnica	Decoració		Acabats		Cronologia	Observacions
				Fragm.	Tipo.		Int.	Ext.	Int.	Ext.		
584		1	13251	SF	FIN	TO	AR		IN			
584		2	13251	FO	FIN	TO	AR					
584		2	13251	VO	AMP	TO	AR					Vora amb el llavi pla
584		1	13251	VO	AMP	TO	AR					
584		1	13251	NA	FIN	TO	AR					
584		1	13251	VO	GER	TO	AR					
584		1	13251	BE	GER	TO	AR					
584		1	13251									Rebuig
584		2	13251	SF	FIN	TL	GR					
584		1	13251	VO	TAP	TL	GR					

CARRER PRINCESA, 21 - CARRER BOQUER, 8-12 (CIUTAT VELLA, BARCELONA)

INVENTARI DE MATERIAL ARQUEOLÒGIC

U.E.	Núm.	Frag.	Class.	Def.			Decoració			Acabats		Cronologia	Observacions
				Fragm.	Tipo.	Tècnica	Pasta	Int.	Ext.	Int.	Ext.		
584		1	13253	PE	FIN	TO	AO				EN		
584		10	13253	SF	FIN	TO	AO				EN		
584		2	13253	SF	FIN	TO	AO		IN				
584		6	13254	SF	FIN	TO	AO				EN		
584		1	13254	PE	FIN	TO	AO				EN		
584		1	13254	FO	FIN	TO	AO				EN		
584		1	13254	NA	GET	TO	AO			EN	EN		
584		1	13255	SF	FIN	TO	AO				EN		
584		1	13255	PE	FIN	TO	AO				EN		
584		5	13255	SF	GER	TO	AO				EN		

CARRER PRINCESA, 21 - CARRER BOQUER, 8-12 (CIUTAT VELLA, BARCELONA)

INVENTARI DE MATERIAL ARQUEOLÒGIC

U.E.	Núm.	Frag.	Class.	Def.		Tècnica	Pasta	Decoració		Acabats		Cronologia	Observacions
				Fragm.	Tipo.			Int.	Ext.	Int.	Ext.		
584		1	13255	NA	GET	TO	AO			EN	EN		
584		2	13255	NA	GER	TO	AO			EN	EN		
584		4	13255	VO	GER	TO	AO				EN		
584		1	13255	SF	FIN	TO	AO		IN				
584		4	13255	SF	FIN	TO	AO				EN		
584		1	13258	SF	FIN	TO	AO				PC		
584		4	13300	SF	FIN	TO	AO						
584		5	13304	SF	FIN	TO	AO		AC				
584		1	13304	PI	FIN	TO	AO		AC				
584		28	13310	SF	FIN	TO	AO						Pasta beig

CARRER PRINCESA, 21 - CARRER BOQUER, 8-12 (CIUTAT VELLA, BARCELONA)

INVENTARI DE MATERIAL ARQUEOLÒGIC

U.E.	Núm.	Frag.	Class.	Def.		Tècnica	Decoració		Acabats		Cronologia	Observacions	
				Fragm.	Tipo.		Pasta	Int.	Ext.	Int.			Ext.
584		1	13310	AN	FIN	TO	AO						Pasta beig
584		20	13310	SF	FIN	TO	AO						
584		20	13310	SF	FIN	TO	AO						
584		21	13310	SF	FIN	TO	AO						Pasta beig
584		17	13310	SF	FIN	TO	AO						
584		41	13310	SF	PASC	TO	AO					-50/50	Pascual 1 (Abocament 1)
584		1	15000	ER									
584		1	20002		CLA								
584		1	50027	VO			AR						
585		1	13250	SF	FIN	TO	AO						

CARRER PRINCESA, 21 - CARRER BOQUER, 8-12 (CIUTAT VELLA, BARCELONA)

INVENTARI DE MATERIAL ARQUEOLÒGIC

U.E.	Núm.	Frag.	Class.	Def.		Tècnica	Pasta	Decoració		Acabats		Cronologia	Observacions
				Fragm.	Tipo.			Int.	Ext.	Int.	Ext.		
585		7	13251	SF	FIN	TO	AR						
585		1	13251	PE	FIN	TO	AR						
585		1	20002		CLA								
587		17	13250	SF	FIN	TO	AO						
587		2	13250	SF	FIN	TO	AO		IN				
587		1	13250	SF	FIN	TO	GO		IN				
587		1	13250	VO	GER	TO	AO						
587		3	13251	SF	FIN	TO	AR						
587		1	13251	VO	AMP	TO	AR						
587		1	13251	NA	FIN	TO	AR						

CARRER PRINCESA, 21 - CARRER BOQUER, 8-12 (CIUTAT VELLA, BARCELONA)

INVENTARI DE MATERIAL ARQUEOLÒGIC

U.E.	Núm.	Frag.	Class.	Def.			Decoració			Acabats		Cronologia	Observacions
				Fragm.	Tipo.	Tècnica	Pasta	Int.	Ext.	Int.	Ext.		
589		9	13250	SF	FIN	TO	AO						
589		2	13250	SF	FIN	TO	AO		IN				
589		4	13250	SF	FIN	TO	AO						Pasta beig
589		2	13250	PE	FIN	TO	AO						
589		1	13250	PE	FIN	TO	GO						
589		1	13250	VO	GER	TO	AO				EN		
589		4	13251	SF	FIN	TO	AR						
589		1	13251	FO	FIN	TO	AR						
589		1	13258	VO	OST.	TO	AO				PC	40/150	Ostia II- 306
589		1	13258	PE	FIN	TO	AO			VE			

CARRER PRINCESA, 21 - CARRER BOQUER, 8-12 (CIUTAT VELLA, BARCELONA)

INVENTARI DE MATERIAL ARQUEOLÒGIC

U.E.	Núm.	Frag.	Class.	Def.		Tècnica	Pasta	Decoració		Acabats		Cronologia	Observacions
				Fragm.	Tipo.			Int.	Ext.	Int.	Ext.		
589		2	13310	SF	FIN	TO	AO						
589		1	13310	SF	FIN	TO	AO						Pasta beig
591		53	13250	SF	FIN	TO	AO						
591		1	13250	SF	FIN	TO	AO						Fragment molt rodat
591		1	13250	VO	GER	TO	AO						
591		1	13250	VO	AMP	TO	AO						
591		3	13250	PE	FIN	TO	AO						
591		12	13250	SF	FIN	TO	AO		RO				
591		1	13250	VO	AMP	TO	AO						Pasta beig
591		11	13250	VO	GIB	TO	AO						

CARRER PRINCESA, 21 - CARRER BOQUER, 8-12 (CIUTAT VELLA, BARCELONA)

INVENTARI DE MATERIAL ARQUEOLÒGIC

U.E.	Núm.	Frag.	Class.	Def.		Tècnica	Pasta	Decoració		Acabats		Cronologia	Observacions
				Fragm.	Tipo.			Int.	Ext.	Int.	Ext.		
591		4	13251	SF	FIN	TO	GR						
591		1	13251	SF	FIN	TO	GR		IN				
591		1	13251	SF	FIN	TO	AR						
591		3	13254	SF	FIN	TO	AO				EN		
591		2	13254	VO	GER	TO	AO				EN		
591		1	13255	VO	FIN	TO	AO						
591		1	13255	SF	FIN	TO	AO						
591		1	13255	SF	FIN	TO	AO		PE				
591		3	13258	SF	FIN	TO	AO						
591		6	13258	FO	FIN	TO	AO						

CARRER PRINCESA, 21 - CARRER BOQUER, 8-12 (CIUTAT VELLA, BARCELONA)

INVENTARI DE MATERIAL ARQUEOLÒGIC

U.E.	Núm.	Frag.	Class.	Def.			Decoració			Acabats		Cronologia	Observacions
				Fragm.	Tipo.	Tècnica	Pasta	Int.	Ext.	Int.	Ext.		
591		1	30000	SF	FIN	ND							Color blanc
591		2	30000	SF	FIN	ND							Color blanc. Vidre pla
591		1	50003										Color vermell
592		2	13106	SF	FIN	TO	AO		MO	VE	VE		
592		20	13250	SF	FIN	TO	AO						
592		2	13250	SF	FIN	TO	AO		IN				
592		2	13250	FO	FIN	TO	AO						
592		1	13250	NA	GER	TO	AO						
592		1	13250	NA	GET	TO	AO						
592		1	13250	VO	TAP	TO	AO						

CARRER PRINCESA, 21 - CARRER BOQUER, 8-12 (CIUTAT VELLA, BARCELONA)

INVENTARI DE MATERIAL ARQUEOLÒGIC

U.E.	Núm.	Frag.	Class.	Def.		Tècnica	Pasta	Decoració		Acabats		Cronologia	Observacions
				Fragm.	Tipo.			Int.	Ext.	Int.	Ext.		
592		1	13250	VO	BOL	TO	AO						
592		1	13250	AG	TAP	TO	AO						
592		1	13250	VO	GER	TO	AO		IN				
592		1	13250	FO	FIN	TO	GO						
592		4	13250	SF	FIN	TO	GO		IN				
592		1	13250	VO	GER	TO	GO				EN		
592		1	13250	VO	GER	TO	AO						Pasta rugosa amb gran quantitat de desgreixant
592		4	13250	SF	FIN	TO	AO						
592		7	13251	SF	FIN	TO	GR						
592		1	13251	VO	GER	TO	GR						

CARRER PRINCESA, 21 - CARRER BOQUER, 8-12 (CIUTAT VELLA, BARCELONA)

INVENTARI DE MATERIAL ARQUEOLÒGIC

U.E.	Núm.	Frag.	Class.	Def.			Decoració			Acabats		Cronologia	Observacions
				Fragm.	Tipo.	Tècnica	Pasta	Int.	Ext.	Int.	Ext.		
592		1	13254	SF	FIN	TO	AO				EN		
592		1	13257	FO	FIN	TO	AO						
592		1	60058										
593		1	13108	SF	FIN	TO	AO			VE	VE		
593		1	13200	SF	FIN	TO	AO						
593		2	13250	VO	BOL	TO	AO						Pasta beig
593		1	13250	VO	GER	TO	AO						Pasta beig
593		21	13250	SF	FIN	TO	AO						
593		12	13250	SF	FIN	TO	AO						Pasta beig
593		1	13250	OR	FIN	TO	AO						Pasta beig

CARRER PRINCESA, 21 - CARRER BOQUER, 8-12 (CIUTAT VELLA, BARCELONA)

INVENTARI DE MATERIAL ARQUEOLÒGIC

U.E.	Núm.	Frag.	Class.	Def.		Tècnica	Pasta	Decoració		Acabats		Cronologia	Observacions
				Fragm.	Tipo.			Int.	Ext.	Int.	Ext.		
593		2	13250	PE	FIN	TO	AO						
593		1	13250	VO	GER	TO	AO						
593		2	13250	VO	AMP	TO	AO						
593		5	13251	SF	FIN	TO	AR						
593		1	13253	SF	FIN	TO	AO				EN		
593		2	13255	SF	FIN	TO	AO				EN		
593		1	13255	VO	GER	TO	AO				EN		
593		1	13258	VO	LAMB	TO	AO					70/150	LAMBOGLIA 10B
593		5	13304	SF	FIN	TO	AO						
593		34	13310	SF	FIN	TO	AO						Pasta beig

CARRER PRINCESA, 21 - CARRER BOQUER, 8-12 (CIUTAT VELLA, BARCELONA)

INVENTARI DE MATERIAL ARQUEOLÒGIC

U.E.	Núm.	Frag.	Class.	Def.		Tècnica	Decoració		Acabats		Cronologia	Observacions	
				Fragm.	Tipo.		Pasta	Int.	Ext.	Int.			Ext.
593		3	13310	VO	PASC	TO	AO					-50/50	PASCUAL 1. Pasta beig
593		3	13310	VO	PASC	TO	AO						PASCUAL 1. Pasta beig
593		2	13310	VO	PASC	TO	AO						PASCUAL 1.
593		2	13310	NA	FIN	TO	AO						Pasta beig
593		27	13310	SF	FIN	TO	AO						
593		1	13310	VO	DRES	TO	AO					-25/100	DRESSEL 2/4
593		2	60058										
595		2	13250	FO	FIN	TO	AO						
595		3	13250	SF	FIN	TO	AO						
595		1	13250	VO	FIN	TO	GO						

CARRER PRINCESA, 21 - CARRER BOQUER, 8-12 (CIUTAT VELLA, BARCELONA)

INVENTARI DE MATERIAL ARQUEOLÒGIC

U.E.	Núm.	Frag.	Class.	Def.		Tècnica	Pasta	Decoració		Acabats		Cronologia	Observacions
				Fragm.	Tipo.			Int.	Ext.	Int.	Ext.		
595		1	13251	SF	FIN	TO	AR						
595		2	13304	SF	FIN	TO	AO						
596		5	13250	NA	FIN	TO	AO						
596		6	13250	VO	GER	TO	AO						
596		1	13250	VO	GER	TO	AO						Amb nansa
596		1	13250	BE	GET	TO	AO						
596		3	13250	VO	GER	TO	AO						
596		4	13250	BE	GER	TO	AO						
596		1	13250	VO	GER	TO	AO						Amb nansa
596		41	13250	SF	FIN	TO	AO		PE				

CARRER PRINCESA, 21 - CARRER BOQUER, 8-12 (CIUTAT VELLA, BARCELONA)

INVENTARI DE MATERIAL ARQUEOLÒGIC

U.E.	Núm.	Frag.	Class.	Def.		Tècnica	Pasta	Decoració		Acabats		Cronologia	Observacions
				Fragm.	Tipo.			Int.	Ext.	Int.	Ext.		
596		2	13250	FO	FIN	TO	AO						
596		1	13250	VO	GER	TO	AO						Conserva la nansa
596		1	13251	FO	FIN	TO	AR						
596		1	13251	VO	GIB	TO	AR						
596		5	13251	SF	FIN	TO	AR						
596		2	13251	VO	GER	TO	AR						
596		1	13253	SF	FIN	TO	AO				EN		
596		6	13255	SF	FIN	TO	AO				EN		
596		5	13255	FO	FIN	TO	AO				EN		
596		15	13255	SF	FIN	TO	AO				EN		

CARRER PRINCESA, 21 - CARRER BOQUER, 8-12 (CIUTAT VELLA, BARCELONA)

INVENTARI DE MATERIAL ARQUEOLÒGIC

U.E.	Núm.	Frag.	Class.	Def.		Tècnica	Pasta	Decoració		Acabats		Cronologia	Observacions
				Fragm.	Tipo.			Int.	Ext.	Int.	Ext.		
596		7	13304	SF	FIN	TO	AO						
597		82	13250	SF	FIN	TO	AO						
597		5	13250	VO	GIB	TO	AO						
597		2	13250	AN	FIN	TO	AO						
597		3	13250	VO	GER	TO	AO						
597		2	13250	NA	GER	TO	AO						
597		5	13250	FO	FIN	TO	AO						
597		3	13250	PE	FIN	TO	AO						
597		1	13251	FO	FIN	TO	AR						
597		2	13255	VO	GER	TO	AO				EN		

CARRER PRINCESA, 21 - CARRER BOQUER, 8-12 (CIUTAT VELLA, BARCELONA)

INVENTARI DE MATERIAL ARQUEOLÒGIC

U.E.	Núm.	Frag.	Class.	Def.		Decoració				Acabats		Cronologia	Observacions	
				Fragm.	Tipo.	Tècnica	Pasta	Int.	Ext.	Int.	Ext.			
600		1	13250	VO	GIB	TO	AO							
600		13	13250	SF	FIN	TO	AO							
600		2	13250	NA	GER	TO	AO							
600		1	13250	FO	FIN	TO	AO							
600		1	13304	SF	FIN	TO	AO							
601		1	13250	SF	FIN	TO	AO				ES			
602		1	13108	VO	DRAG	TO	AO			VE	VE	80/200		Dragendorf 37
602		1	13108	SF	MEZQ	TO	AO		MO	VE	VE	50/200		Possible forma Mezquiriz 1
602		1	13108	VO	MEZQ	TO	AO		RO	VE	VE	50/400		Mezquiriz 7
602		16	13250	SF	FIN	TO	AO							

CARRER PRINCESA, 21 - CARRER BOQUER, 8-12 (CIUTAT VELLA, BARCELONA)

INVENTARI DE MATERIAL ARQUEOLÒGIC

U.E.	Núm.	Frag.	Class.	Def.		Tècnica	Pasta	Decoració		Acabats		Cronologia	Observacions
				Fragm.	Tipo.			Int.	Ext.	Int.	Ext.		
602		1	13250	SF	FIN	TO	AO		IN				
602		1	13250	SF	TAP	TO	AO						
602		3	13250	FO	FIN	TO	AO						
602		1	13250	VO	BO	TO	AO						Paret recta, amb solc a sota del llavi
602		1	13250	VO	GER	TO	AO						
602		3	13250	VO	TAP	TO	AO						
602		3	13250	PE	FIN	TO	AO						
602		2	13250	NA	GER	TO	AO						
602		1	13250	NA	GET	TO	AO						
602		1	13250	VO	GIB	TO	AO						

CARRER PRINCESA, 21 - CARRER BOQUER, 8-12 (CIUTAT VELLA, BARCELONA)

INVENTARI DE MATERIAL ARQUEOLÒGIC

U.E.	Núm.	Frag.	Class.	Def.		Tècnica	Decoració		Acabats		Cronologia	Observacions
				Fragm.	Tipo.		Int.	Ext.	Int.	Ext.		
602		6	13251	SF	FIN	TO	AR					
602		1	13251	BE	GER	TO	AR					
602		1	13251	VO	BO	TO	AR					Paret recta, amb solc a sota del llavi
602		1	13251	VO	GER	TO	AR					
602		2	13251	VO	GER	TO	AR					Amb arrencament de nansa
602		2	13251	VO	TAP	TO	AR					
602		1	13251	SF	FIN	TL	GR					
602		1	13254	SF	FIN	TO	AO		IN			
602		5	13254	SF	FIN	TO	AO					
602		2	13254	VO	GER	TO	AO					

CARRER PRINCESA, 21 - CARRER BOQUER, 8-12 (CIUTAT VELLA, BARCELONA)

INVENTARI DE MATERIAL ARQUEOLÒGIC

U.E.	Núm.	Frag.	Class.	Def.			Decoració			Acabats		Cronologia	Observacions
				Fragm.	Tipo.	Tècnica	Pasta	Int.	Ext.	Int.	Ext.		
602		4	13255	SF	FIN	TO	AO						
602		1	14003	SF	FIN	TO	AO			VI	VI		
602		1	14304	SF	FIN	TO	AO		PI				Decoració pintada en manganès
603		1	13106	SF	FIN	TO	AO		MO	VE	VE		
603		1	13106	SF	FIN	TO	AO			VE	VE		
603		1	13106	VO	DRAG	TO	AO		MO	VE	VE	60/100	Dragendorf 37 a
603		1	13111	SF	FIN	TO	AO			VE	VE		
603		1	13115	VO	H.	TO	AO			VE	VE	350/450	Hayes 91
603		103	13250	SF	FIN	TO	AO						
603		3	13250	SF	FIN	TO	AO						

CARRER PRINCESA, 21 - CARRER BOQUER, 8-12 (CIUTAT VELLA, BARCELONA)

INVENTARI DE MATERIAL ARQUEOLÒGIC

U.E.	Núm.	Frag.	Class.	Def.		Tècnica	Pasta	Decoració		Acabats		Cronologia	Observacions
				Fragm.	Tipo.			Int.	Ext.	Int.	Ext.		
603		8	13250	NA	GER	TO	AO						
603		4	13250	NA	GET	TO	AO						
603		6	13250	VO	GER	TO	AO						Conserva la nansa
603		11	13250	VO	GER	TO	AO						
603		5	13250	VO	AMP	TO	AO						
603		2	13250	FO	FIN	TO	AO						
603		1	13250	PE	FIN	TO	AO						
603		1	13250	PE	GET	TO	AO						Vaset
603		2	13250	VO	GET	TO	AO						Vaset
603		5	13250	VO	BOL	TO	AO						Vora amb solc a sota el llavi

CARRER PRINCESA, 21 - CARRER BOQUER, 8-12 (CIUTAT VELLA, BARCELONA)

INVENTARI DE MATERIAL ARQUEOLÒGIC

U.E.	Núm.	Frag.	Class.	Def.		Tècnica	Pasta	Decoració		Acabats		Cronologia	Observacions
				Fragm.	Tipo.			Int.	Ext.	Int.	Ext.		
603		1	13250	VO	GER	TO	AO		IN				
603		1	13250	PS	TAP	TO	AO						
603		1	13250	VO	TAP	TO	AO						
603		1	13250	AG	TAP	TO	AO						
603		1	13250	VO	TAP	TO	AO						Amb encaix
603		1	13250	VO	TAP	TO	AO			PE			
603		1	13250	VO	PAT	TO	AO						
603		1	13250	VO	FIN	TO	AO						
603		1	13250	SF	FIN	TL	GO						
603		1	13250	VO	BO	TO	AO						Pasta beig

CARRER PRINCESA, 21 - CARRER BOQUER, 8-12 (CIUTAT VELLA, BARCELONA)

INVENTARI DE MATERIAL ARQUEOLÒGIC

U.E.	Núm.	Frag.	Class.	Def.		Tècnica	Pasta	Decoració		Acabats		Cronologia	Observacions
				Fragm.	Tipo.			Int.	Ext.	Int.	Ext.		
603		1	13250	SF	FIN	TO	AO						Pasta beig
603		29	13251	SF	FIN	TO	AR						
603		6	13251	VO	GER	TO	AR						
603		1	13251	VO	GER	TO	AR		AC				
603		4	13251	VO	AMP	TO	AR						
603		2	13251	FO	FIN	TO	AR						
603		3	13251	NA	FIN	TO	AR						
603		1	13251	VO	AMP	TO	AR						Amb nansa
603		1	13251	VO	TAP	TO	AR						
603		1	13251	PS	TAP	TO	AR						

CARRER PRINCESA, 21 - CARRER BOQUER, 8-12 (CIUTAT VELLA, BARCELONA)

INVENTARI DE MATERIAL ARQUEOLÒGIC

U.E.	Núm.	Frag.	Class.	Def.			Decoració			Acabats		Cronologia	Observacions
				Fragm.	Tipo.	Tècnica	Pasta	Int.	Ext.	Int.	Ext.		
603		2	13251	VO	GET	TO	AR						Petit vaset
603		3	13251	FO	FIN	TL	GR						
603		4	13251	SF	FIN	TL	GR						
603		12	13253	SF	FIN	TO	AO				EN		
603		3	13253	SF	FIN	TO	AO		IN		EN		
603		1	13253	FO	FIN	TO	AO				EN		
603		1	13253	VO	AMP	TO	AO				EN		
603		1	13253	SF	GER	TO	AO				EN		
603		1	13253	VO	BO	TO	AR				EN		Paret recta i solc a sota del llavi
603		3	13253	FO	FIN	TO	AR				EN		

CARRER PRINCESA, 21 - CARRER BOQUER, 8-12 (CIUTAT VELLA, BARCELONA)

INVENTARI DE MATERIAL ARQUEOLÒGIC

U.E.	Núm.	Frag.	Class.	Def.		Tècnica	Decoració		Acabats		Cronologia	Observacions
				Fragm.	Tipo.		Int.	Ext.	Int.	Ext.		
603		6	13254	SF	FIN	TO	AO				EN	
603		1	13254	VO	GER	TO	AO				EN	
603		2	13254	NA	GER	TO	AO			EN	EN	
603		2	13254	VO	GER	TO	AO					
603		13	13255	SF	FIN	TO	AO				EN	
603		4	13255	SF	FIN	TO	AO		IN		EN	
603		3	13255	FO	FIN	TO	AO				EN	
603		1	13255	FO	FIN	TO	AO		IN		EN	
603		2	13255	VO	GER	TO	AO				EN	
603		1	13255	VO	GER	TO	AO				EN	Amb arrencament de nansa

CARRER PRINCESA, 21 - CARRER BOQUER, 8-12 (CIUTAT VELLA, BARCELONA)

INVENTARI DE MATERIAL ARQUEOLÒGIC

U.E.	Núm.	Frag.	Class.	Def.		Tècnica	Pasta	Decoració		Acabats		Cronologia	Observacions
				Fragm.	Tipo.			Int.	Ext.	Int.	Ext.		
603		1	13255	VO	GER	TO	AO		IN		EN		Amb arrencament de nansa
603		1	13255	VO	GER	TO	AO						
603		1	13258	VO	OST.	TO	AO				PC	175/250	Ostia III- 267
603		4	13304	SF	FIN	TO	AO						
603		1	13312	SF	FIN	TO	AO				EN		Engalba blanca
603		1	13312	NA	FIN	TO	AO				EN		Engalba blanca
603		1	14305	SF	FIN	TO	AO		PI		VI	S.XIII-XIV?	Ceràmica de pasta oxidant rojenca a l'interior i beig exterior. Amb decoració pintada de filets en manganès i vidrat verd a l'interior. Possible importació dels tallers de Paterna o bé musulmana?
604		1	13115	SF	FIN	TO	AO			VE	VE		
604		1	13121	VO	RIG	TO	AO		IS	VE	VE	370/500	RIGOIR 16. Decoració estampillada de palmetes
604		2	13250	SF	FIN	TO	AO						

CARRER PRINCESA, 21 - CARRER BOQUER, 8-12 (CIUTAT VELLA, BARCELONA)

INVENTARI DE MATERIAL ARQUEOLÒGIC

U.E.	Núm.	Frag.	Class.	Def.		Decoració				Acabats		Cronologia	Observacions
				Fragm.	Tipo.	Tècnica	Pasta	Int.	Ext.	Int.	Ext.		
604		3	13250	SF	FIN	TO	AO				AL		
604		1	13250	VO	TAP	TO	AO						
604		1	13250	NA	FIN	TO	AO						
604		1	13250	SF	FIN	TO	AO						Pasta beig
604		1	13255	SF	FIN	TO	AO				EN		
604		1	13258	SF	FIN	TO	AO				PC		
604		1	13258	VO	LAMB	TO	AO			VE	PC	100/500	Lamboglia 10 a
604		3	13304	SF	FIN	TO	AO						
604		6	13310	SF	FIN	TO	AO						
604		6	13310	SF	FIN	TO	AO						Pasta beig

CARRER PRINCESA, 21 - CARRER BOQUER, 8-12 (CIUTAT VELLA, BARCELONA)

INVENTARI DE MATERIAL ARQUEOLÒGIC

U.E.	Núm.	Frag.	Class.	Def.		Tècnica	Decoració		Acabats		Cronologia	Observacions	
				Fragm.	Tipo.		Pasta	Int.	Ext.	Int.			Ext.
604		1	13310	VO	PASC	TO	AO					-50/50	Pasta beig
604		1	13312	SF	FIN	TO	AO						Pasta cremada
604		2	13312	SF	FIN	TO	AO						
604		1	13400	VO	OLL	TL	GO					475-post	Forma Oc/1.6. Macias 1999. Lam 46. Pag.133
604		1	13402	VO	PAT	TL	GR			BR			Imitació a la T.S.Africana D. Hayes 61a. Pasata força depurada amb desgreixant fi i mitjà de quars blanc i algunes partícules daurades a la superfície.
604		3	13402	SF	FIN	TL	GR						
604		1	13405	VO	OLL	TL	GR					475-post	Forma Oc/1.6. Macias 1999. Lam 46. Pag.133
605		1	13304	SF	FIN	TO	AO						
605		6	13310	SF	FIN	TO	AO						
605		2	13310	SF	FIN	TO	AO						Pasta beig

CARRER PRINCESA, 21 - CARRER BOQUER, 8-12 (CIUTAT VELLA, BARCELONA)

INVENTARI DE MATERIAL ARQUEOLÒGIC

U.E.	Núm.	Frag.	Class.	Def.		Tècnica	Decoració		Acabats		Cronologia	Observacions	
				Fragm.	Tipo.		Int.	Ext.	Int.	Ext.			
605		1	13310	VO	DRES	TO	AO					-25/100	Dressel 2/4
605		3	13310	NA	FIN	TO	AO						
607		24	13310	SF	FIN	TO	AO						
607		1	13310	SF	FIN	TO	AO						Pasta beig
607		1	13310	CO	FIN	TO	AO						Pasta beig
607		2	13310	VO	PASC	TO	AO					-50/50	Pascual 1. Pasta beig
607		1	13312	SF	FIN	TO	AO				EN		Engalba blanca
608		1	13250	SF	FIN	TL	GO		IN				Decoració incisa de meandres
608		2	13310	SF	FIN	TO	AO						
609		8	13250	SF	FIN	TO	AO						

CARRER PRINCESA, 21 - CARRER BOQUER, 8-12 (CIUTAT VELLA, BARCELONA)

INVENTARI DE MATERIAL ARQUEOLÒGIC

U.E.	Núm.	Frag.	Class.	Def.		Tècnica	Pasta	Decoració		Acabats		Cronologia	Observacions
				Fragm.	Tipo.			Int.	Ext.	Int.	Ext.		
609		1	13250	SF	FIN	TO	AO				AL		
609		6	13250	SF	FIN	TO	AO						
609		1	13250	FO	FIN	TO	AO						
609		1	13250	PE	FIN	TO	AO						
609		1	13250	VO	AMP	TO	AO						Pasta beig
609		3	13304	SF	FIN	TO	AO						
609		6	13310	SF	FIN	TO	AO						
609		10	13310	SF	FIN	TO	AO						Pasta beig
609		1	13310	VO	PASC	TO	AO					-50/50	Pasta beig. Pascual 1
609		1	13310	CO	PASC	TO	AO					-50/50	Pasta beig. Pascual 1

CARRER PRINCESA, 21 - CARRER BOQUER, 8-12 (CIUTAT VELLA, BARCELONA)

INVENTARI DE MATERIAL ARQUEOLÒGIC

U.E.	Núm.	Frag.	Class.	Def.		Tècnica	Decoració		Acabats		Cronologia	Observacions
				Fragm.	Tipo.		Pasta	Int.	Ext.	Int.		
609		1	13310	NA	FIN	TO	AO					
611		2	12053	SF	FIN	TO	BE					
611		1	12053	SF	FIN	TO	AO					
613		1	13310	VO	PASC	TO	AO				-50/50	Pasta beig. Pascual 1
613		1	13310	VO	PASC	TO	AO				-50/50	Pascual 1
613		1	13310	NA	FIN	TO	AO					Pasta beig
613		5	13310	SF	FIN	TO	AO					Pasta beig
613		5	13310	SF	FIN	TO	AO					
12011		1	14003	VO	OLL					VI		Vidrat marró
12011		1	14003	SF	FIN	TO	AO			VI		Vidrat verd

CARRER PRINCESA, 21 - CARRER BOQUER, 8-12 (CIUTAT VELLA, BARCELONA)

INVENTARI DE MATERIAL ARQUEOLÒGIC

U.E.	Núm.	Frag.	Class.	Def.		Decoració				Acabats		Cronologia	Observacions
				Fragm.	Tipo.	Tècnica	Pasta	Int.	Ext.	Int.	Ext.		
12011		1	14003	SF	FIN	TO	AO			VI			Vidrat melat
12011		1	14003	SF	FIN	TO	AO			VI			Vidrat marró
12011		1	14006	FO	OLL	TO	GR			VI			Vidrat verd
12011		1	14114	VO	PAT					VI	VI	S.XVII-XVI II	
12011		1	50027							VI			Vidrat verd
12011		5	60058										
12012		1	14003	VO	PAT	TO	AO			VI			Vidrat marró
12012		1	14003	VO	GET	TO	AO			VI	VI		Vidrat marró
12012		1	14003	FO	FIN	TO	AO			VI	VI		Vidrat marró
12012		1	14006	FO	FIN	TO	AR			VI			Vidrat marró

CARRER PRINCESA, 21 - CARRER BOQUER, 8-12 (CIUTAT VELLA, BARCELONA)

INVENTARI DE MATERIAL ARQUEOLÒGIC

U.E.	Núm.	Frag.	Class.	Def.		Decoració				Acabats		Cronologia	Observacions	
				Fragm.	Tipo.	Tècnica	Pasta	Int.	Ext.	Int.	Ext.			
12012		1	20002		CLA									
12012		1	50027								VI			Vidrat verd
12012		53	60058											
12013		4	14003	SF	FIN	TO	AO			VI				Vidrat marró
12013		1	14003	BR	FIN	TO	AO				VI			Vidrat verd
12013		1	14003	SF	FIN	TO	AO			VI	VI			Vidrat verd
12013		1	14005	SF	FIN	TO	AR							
12013		1	14005	VO	OLL	TO	AR							
12013		1	14101	SF	POT	TO	AO			VI	VI			
12013		1	14102	SF	FIN	TO	AO			VI				

CARRER PRINCESA, 21 - CARRER BOQUER, 8-12 (CIUTAT VELLA, BARCELONA)

INVENTARI DE MATERIAL ARQUEOLÒGIC

U.E.	Núm.	Frag.	Class.	Def.			Decoració			Acabats		Cronologia	Observacions
				Fragm.	Tipo.	Tècnica	Pasta	Int.	Ext.	Int.	Ext.		
12013		1	14208	FO	FIN	TO	AO			VI	VI		
12013		1	60058										
12016		1	13250	SF	FIN	TO	AO						
12016		3	13403	SF	FIN	TO	GO						
12016		1	13403	VO	TAP	TO	GO						
12016		1	13405	VO	GIB	TO	GR						
12016		1	14003	SF	FIN	TO	AO			VI			Vidrat marró
12016		4	60058										
12017		1	13111	SF	FIN	TO	AO			VE	VE		
12017		8	13250	SF	FIN	TO	AO						

CARRER PRINCESA, 21 - CARRER BOQUER, 8-12 (CIUTAT VELLA, BARCELONA)

INVENTARI DE MATERIAL ARQUEOLÒGIC

U.E.	Núm.	Frag.	Class.	Def.		Tècnica	Decoració		Acabats		Cronologia	Observacions	
				Fragm.	Tipo.		Pasta	Int.	Ext.	Int.			Ext.
12017		1	13250	FO	FIN	TO	AO						
12017		1	13250	SF	FIN	TO	AO				EN	Engalba blanca	
12017		1	13258	VO	LAMB	TO	AO					100/500	Lamboglia 10 A
12017		8	13304	SF	FIN	TO	AO						
12017		1	13310	VO	PASC	TO	AO					-50/50	Pascual 1
12017		4	13312	SF	FIN	TO	AO						
12017		4	13403	SF	FIN	TO	GO					ES	
12017		3	13403	SF	FIN	TO	GO						
12017		5	13405	SF	FIN	TO	GR						
12017		1	13405	SF	FIN	TO	GR		IN				

CARRER PRINCESA, 21 - CARRER BOQUER, 8-12 (CIUTAT VELLA, BARCELONA)

INVENTARI DE MATERIAL ARQUEOLÒGIC

U.E.	Núm.	Frag.	Class.	Def.		Decoració				Acabats		Cronologia	Observacions
				Fragm.	Tipo.	Tècnica	Pasta	Int.	Ext.	Int.	Ext.		
12017		13	60058										
12027		1	20001		ANE								
12028		1	13100	VO	PAT	TO	AO			VE	VE		Vernís perdut
12028		1	13108	SF	FIN	TO	AO			VE	VE		
12028		1	13108	VO	FIN	TO	AO			VE	VE		Vernís molt malmès
12028		1	13111	FO	FIN	TO	AO			VE	VE		
12028		1	13115	SF	FIN	TO	AO			VE	VE		
12028		1	13115	SF	FIN	TO	AO		IS	VE	VE		Decoració estampillada de cercles
12028		4	13250	SF	FIN	TO	AO						Pasta beig
12028		1	13258	SF	FIN	TO	AO						

CARRER PRINCESA, 21 - CARRER BOQUER, 8-12 (CIUTAT VELLA, BARCELONA)

INVENTARI DE MATERIAL ARQUEOLÒGIC

U.E.	Núm.	Frag.	Class.	Def.		Decoració				Acabats		Cronologia	Observacions	
				Fragm.	Tipo.	Tècnica	Pasta	Int.	Ext.	Int.	Ext.			
12028		1	13258	SF	FIN	TO	AO					PC		
12028		1	13304	SF	FIN	TO	AO							
12028		1	13310	SF	FIN	TO	AO							
12028		6	13312	SF	FIN	TO	AO					EN		Engalba blanca
12028		7	13400	SF	FIN	TL	GO							
12028		9	13405	SF	FIN	TL	GR							
12028		39	14002	SF	FIN	TO	AO							
12028		1	14002	FO	FIN	TO	AO							
12028		20	14003	SF	FIN	TO	AO					VI		Vidrat marró
12028		7	14003	SF	FIN	TO	AO					VI		Vidrat melat

CARRER PRINCESA, 21 - CARRER BOQUER, 8-12 (CIUTAT VELLA, BARCELONA)

INVENTARI DE MATERIAL ARQUEOLÒGIC

U.E.	Núm.	Frag.	Class.	Def.			Decoració			Acabats		Cronologia	Observacions
				Fragm.	Tipo.	Tècnica	Pasta	Int.	Ext.	Int.	Ext.		
12028		7	14003	SF	FIN	TO	AO			VI			Vidrat verd
12028		1	14003	SF	FIN	TO	AO				VI		Vidrat melat
12028		5	14003	VO	GIB	TO	AO			VI			Vidrat melat
12028		1	14003	NA	GER	TO	AO			VI	VI		Vidrat verd
12028		1	14003	VO	OLL	TO	AO			VI			Vidrat verd
12028		1	14003	VO	GET	TO	AO			VI			Vidrat verd
12028		1	14003	VO	OLL	TO	AO			VI	VI		Vidrat marró
12028		9	14100	SF	FIN	TO	AO			VI			
12028		3	14100	VO	ESC	TO	AO			VI			
12028		2	14102	SF	FIN	TO	AO			VI			

CARRER PRINCESA, 21 - CARRER BOQUER, 8-12 (CIUTAT VELLA, BARCELONA)

INVENTARI DE MATERIAL ARQUEOLÒGIC

U.E.	Núm.	Frag.	Class.	Def.		Tècnica	Decoració		Acabats		Cronologia	Observacions	
				Fragm.	Tipo.		Pasta	Int.	Ext.	Int.			Ext.
12028		1	60058										Cremat
12029		1	13108	PE	FIN	TO	AO			VE	VE		
12029		1	13111	SF	FTA	TO	AO				VE		
12029		1	13115	SF	FIN	TO	AO			VE	VE		
12029		1	13116	VO	FIN	TO	AO			VE	VE		
12029		3	13150	SF	FIN	TO	AO		RO				
12029		39	13250	SF	FIN	TO	AO						
12029		7	13250	SF	FIN	TO	AO						Pasta beig
12029		1	13250	SF	FIN	TO	AO		IN				Pasta beig
12029		1	13250	SF	FIN	TO	AO				AL		

CARRER PRINCESA, 21 - CARRER BOQUER, 8-12 (CIUTAT VELLA, BARCELONA)

INVENTARI DE MATERIAL ARQUEOLÒGIC

U.E.	Núm.	Frag.	Class.	Def.		Tècnica	Decoració		Acabats		Cronologia	Observacions
				Fragm.	Tipo.		Int.	Ext.	Int.	Ext.		
12029		1	13250	VO	FIN	TO	AO					
12029		1	13250	VO	GIB	TO	AO					Pasta beig
12029		2	13258	SF	FIN	TO	AO				PC	
12029		2	13258	SF	FIN	TO	AO					
12029		1	13258	FO	FIN	TO	AO				PC	
12029		1	13258	VO	FIN	TO	AO			VE	VE	
12029		1	13258	VO	FIN	TO	AO				VE	
12029		1	13258	VO	FIN	TO	AO					
12029		6	13258	SF	FIN	TO	AO		AC			
12029		1	13304	SF	FIN	TO	AO					

CARRER PRINCESA, 21 - CARRER BOQUER, 8-12 (CIUTAT VELLA, BARCELONA)

INVENTARI DE MATERIAL ARQUEOLÒGIC

U.E.	Núm.	Frag.	Class.	Def.		Tècnica	Pasta	Decoració		Acabats		Cronologia	Observacions
				Fragm.	Tipo.			Int.	Ext.	Int.	Ext.		
12029		2	13304	SF	FIN	TO	AO						
12029		3	13306	SF	FIN	TO	AO						
12029		12	13310	SF	FIN	TO	AO						
12029		7	13310	SF	FIN	TO	AO						
12029		2	13310	SF	FIN	TO	AO						Pasta beig
12029		31	13312	SF	FIN	TO	AO				EN		Engalba blanca
12029		1	13313	SF	FIN	TO	AO						
12029		1	13405	SF	FIN	TO	GR						
12029		2	13405	VO	FIN	TO	GR						
12029		1	13405	VO	CSS	TO	GR						Imitació de la forma de comuna africana Lamb.10 A. Pasta reduïda grollera, amb desgreixant fi de mica i quars blanc, i allisat a la vora.

CARRER PRINCESA, 21 - CARRER BOQUER, 8-12 (CIUTAT VELLA, BARCELONA)

INVENTARI DE MATERIAL ARQUEOLÒGIC

U.E.	Núm.	Frag.	Class.	Def.		Decoració				Acabats		Cronologia	Observacions	
				Fragm.	Tipo.	Tècnica	Pasta	Int.	Ext.	Int.	Ext.			
15013		17	60058											
15015		1	13106	SF	FIN	TO	AO			VE	VE			
15015		1	13255	SF	FIN	TO	AO				EN			
15015		3	13310	SF	FIN	TO	AO							
15015		3	13312	SF	FIN	TO	AO							
15015		1	13405	SF	FIN	TL	GR				BR			
15015		6	14002	SF	FIN	TO	AO							
15015		1	14002	SF	FIN	TO	AO		IN					
15015		5	14002	SF	FIN	TO	AO							
15015		1	14003	SF	FIN	TO	AO			VI	VI			Vidrat melat

CARRER PRINCESA, 21 - CARRER BOQUER, 8-12 (CIUTAT VELLA, BARCELONA)

INVENTARI DE MATERIAL ARQUEOLÒGIC

U.E.	Núm.	Frag.	Class.	Def.		Tècnica	Pasta	Decoració		Acabats		Cronologia	Observacions
				Fragm.	Tipo.			Int.	Ext.	Int.	Ext.		
15015		1	14003	VO	FIN	TO	AO		AC	VI	VI		Vidrat melat
15015		1	14003	VO	GIB	TO	AO				VI		Vidrat marró
15015		1	14003	FO	FIN	TO	AO			VI	VI		
15015		1	14003	FO	FIN	TO	AO			VI			Vidrat melat
15015		2	14003	SF	FIN	TO	AO			VI			Vidrat marró
15015		1	14003	VO	CSS	TO	AO			VI	VI		Vidrat marró
15015		2	14003	VO	OLL	TO	AO			VI	VI		Vidrat marró
15015		1	14003	VO	PAT	TO	AO			VI	VI		Vidrat groc
15015		3	14003	SF	FIN	TO	AO			VI	VI		Vidrat marró
15015		3	14003	SF	FIN	TO	AO			VI			Vidrat melat

CARRER PRINCESA, 21 - CARRER BOQUER, 8-12 (CIUTAT VELLA, BARCELONA)

INVENTARI DE MATERIAL ARQUEOLÒGIC

U.E.	Núm.	Frag.	Class.	Def.		Tècnica	Decoració		Acabats		Cronologia	Observacions	
				Fragm.	Tipo.		Int.	Ext.	Int.	Ext.			
135	001	1	14255	PE	PAT	TO	AO			VI		S.XIV-XV	Decoració de fulles de pi
193	002	1	14252	SF	FIN	TO	AO			VI		?	Decoració d'orla en espiral
193	003	1	13500	NA	FIN	TL	GO					?	Peça de difícil orientació. De nansa horitzontal
156	004	1	14255	VO	PTL	TO	AO			VI		Finals S.XIII-XIV	Orla de rombe amb lines creuades
157	005	1	13501	VO	BOL	TL	GR						
158	007	1	13500	VO	GER	TO	AO					S.IX-XII	
158	008	1	13500	VO	GER	TO	AO					S.IX-XII	
158	009	1	13500	VO	FOB	TO	AO					S.IX-XII	
183	010	1	14214	PE	ESC	TO	AO			VI	VI	S-XV-XVI	Decoració de senefa
186	011	1	14255	PE	PTL	TO	AO			VI		Final S.XIII-XIV	Decoració de fulles de pi

CARRER PRINCESA, 21 - CARRER BOQUER, 8-12 (CIUTAT VELLA, BARCELONA)

INVENTARI DE MATERIAL ARQUEOLÒGIC

U.E.	Núm.	Frag.	Class.	Def.			Decoració			Acabats		Cronologia	Observacions
				Fragm.	Tipo.	Tècnica	Pasta	Int.	Ext.	Int.	Ext.		
187	012	1	14102	SF	PAT	TO	AO			VI	VI	S.XV-XVI	Motiu de l'estrella de David
189	013	1	14211	VO	ESC	TO	AO			VI	VI	S.XV	Decoració en blau de fulles de falguera a l'interior i línies paral·leles en reflex metàl·lic a l'exterior
189	014	1	14200	FO	ESC	TO	AO			VI	VI	S.XV-XVI	Motiu central de flor amb petals lobulars.
195	015	1	14255	VO	PTL	TO	AO			VI	VI	Final S.XIII-XIV	Orla de ziga zaga
105	016	1	14102	PE	SEV	TO	AO			VI		S.XV-XVI	Motiu central de fulla de card
108	017	1	14255	VO	PTL	TO	AO			VI		Final S.XIII-XIV	Orla de línies creuades i punts
116	018	1	14211	PS	SAL	TO	AO			VI	VI	S.XV-XVI	Decoració vegetal de fulles de falguera
125	019	1	14255	PE	ESC	TO	AO			VI		S.XIII-XIV	De Manresa. Decoració de tema geomètric, hexagonal. (Paral·lel: VICENT LERMA, J., 1992, p. 97)
200	020	1	14255	VO	PTL	TO	AO			VI		S.XIII-XIV	Decoració vegetal indeterminada i orla de dos filets en manganès i al mig verd
204	021	1	50025	PS	FIN	TO	AM				VI		Vidrat verd. Embut de canalització

CARRER PRINCESA, 21 - CARRER BOQUER, 8-12 (CIUTAT VELLA, BARCELONA)

INVENTARI DE MATERIAL ARQUEOLÒGIC

U.E.	Núm.	Frag.	Class.	Def.			Decoració			Acabats		Cronologia	Observacions
				Fragm.	Tipo.	Tècnica	Pasta	Int.	Ext.	Int.	Ext.		
220	022	1	13125	VO	H	TO	AO			VE	VE	600-650d. C	H.10.c
220	023	1	13119	VO	FIN	TO	AO		RO	VE	VE	220-450d. C	Decoració a rodeta i puntejada
220	024	1	13125	VO	H	TO	AO			VE	VE	S.V-VI d.C	H.78
220	025	1	13405	VO	BOL	TL	GR					425-500 d.C	Forma B-13.5. Macias, 1999, p.59, làm.4. La pasta grollera reduïda amb desgreixant de quars blanc gruixut. Vora no diferenciada, llavi engruixit de secció triangular.
220	026	1	13405	VO	OLL	TL	GR					425-713d. C	Forma Oc-2. Macias, 1999, p.133-134, làm.47. Pasta grollera reduïda amb desgreixant de quars blanc de mida petita. Presenta un llavi arrodonit exvassat.
232	027	1	14006	VO	GET	TO	AR			VI			Vidrat verd melat
237	028	1	14252	FO	PAT	TO	AO			VI		S.XIII-XIV	Decoració floral
237	029	1	14255	VO	SEV	TO	AO			VI		S.XIII-XIV	Orla de rombe i línies creuades i motiu central vegetal
237	030	1	14253	VO	SEV	TO	AO			VI		S.XIV	Organització central i raidal. Tema vegetal i epigràfic
239	031	1	14255	PE	SAL	TO	AO			VI		S.XIII-XIV	

CARRER PRINCESA, 21 - CARRER BOQUER, 8-12 (CIUTAT VELLA, BARCELONA)

INVENTARI DE MATERIAL ARQUEOLÒGIC

U.E.	Núm.	Frag.	Class.	Def.			Decoració			Acabats			Cronologia	Observacions
				Fragm.	Tipo.	Tècnica	Pasta	Int.	Ext.	Int.	Ext.	Int.		
239	032	1	14003	VO	MOR	TO	AO		AL	VI	VI			Vidrat melat
299	033	1	13405	VO	MOR	TL	GR				AL	425-460 d.C		Forma M-84. Macias, 1999, p.124, làm.45. Pasta grollera reduïda amb el desgreixant mitjà de quars blanc amb petites partícules de mica daurada i allisat exterior. Visera llarga horitzontal i vora petita i llavi arrodonit.
299	034	1	13501	VO	OLL	TL	GR		IN			S.XII-XIII		Decoració de bandes paral·les i meandres. Roig, J. Coll, J.M. Molina J. 1994. Pag. 41 Lam. 21.1
299	035	1	13501	VO	OLL	TL	GR					S.XII-XIII		Roig,J. Coll, J.M. Molina J. 1994. Pag. 40-41 Lam. 19.3
299	036	1	13501	VO	OLL	TL	GR					S.XII-XIII		Roig,J. Coll, J.M. Molina J. 1994. Pag. 40-41 Lam. 20.4
101	037	1	14002	VO	TAP	TO	AO				EN			Engalba vermella
190	038	1	14255	PE	FIN	TO	AO			VI		S.XIII-XIV		Decoració geomètrica
260	039	1	14250	PS	ESC	TO	AO			VE		S.XIV		Decoració a l'orla d'un filet en manganès i decoració central d'una estrella
260	040	1	50025	PS		TO	AO							Desguàs amb restes de vidrat verd-melat
286	041	1	13119	SF	LAM.	TO	AO		IX	VE	VE	280/350		LAMB.1/3

CARRER PRINCESA, 21 - CARRER BOQUER, 8-12 (CIUTAT VELLA, BARCELONA)

INVENTARI DE MATERIAL ARQUEOLÒGIC

U.E.	Núm.	Frag.	Class.	Def.		Decoració				Acabats		Cronologia	Observacions
				Fragm.	Tipo.	Tècnica	Pasta	Int.	Ext.	Int.	Ext.		
286	042	1	13114	VO	H.	TO	AO			VE	VE	350/400	H. 50 B.
286	043	1	13111	VO	H.	TO	AO			VE	VE	125/175	H. 14 a
286	044	1	13115	VO	H.	TO	AO			VE	VE	400/500	H. 80 A
286	045	1	13250	VO	TAP	TO	AO				PC		
286	046	1	13403	VO	CSS	TL	GO					425/713d. C	Forma Cb-14. Macias, 1999, p.82-83, lam.20. Vora no diferenciada del llavi arrodonit. Disposa de mamellons semicirculars no diferenciats del llavi. La pasta grollera amb desgreixant fi de cuita oxidant a la cara externa presenta la superfície enegrida que
286	047	1	13405	VO	MOR	TL	GR					500/600d. C	Forma M-36.2. Macias, 1999, p.120-121, làm.42. Morter de visera petita i apuntada. Llavi apuntat. Pasta grollera de cocció reduïda i amb presència de desgreixant fi de quars i mica blanca.
286	048	1	13405	VO	OLL	TL	GR					525-575d. C	Forma Oc-29. Macias, 1999, p.137, làm.52. Vora vertical amb llavi arrodonit. Pasta grollera redida amb desgreixant fi de color blanc.
286	049	1	13405	VO	CSS	TL	GR					425/460d. C	Forma Cb-22. Macias, 1999, p.66, làm.22. Vora no diferenciada del llavi pla.
286	050	1	13405	VO	CSS	TL	GR				AL	Post. al 425	Forma Cb-45. Macias, 1999, p.85, làm.25. Vora recte i llavi apuntat. Pasta de cocció reductora, grollera i amb desgreixant groixut de quars.
286	051	1	13405	VO	CSS	TL	GR				AL		Presenta característiques de la forma 3. Tan mateix la pasta és grollera bescuitada de producció local.

CARRER PRINCESA, 21 - CARRER BOQUER, 8-12 (CIUTAT VELLA, BARCELONA)

INVENTARI DE MATERIAL ARQUEOLÒGIC

U.E.	Núm.	Frag.	Class.	Def.		Decoració				Acabats		Cronologia	Observacions
				Fragm.	Tipo.	Tècnica	Pasta	Int.	Ext.	Int.	Ext.		
286	052	1	13402	VO	TAP	TL	GO				AL	Post. al 425	Forma T-34. Macias, 1999, p.163-164, làm.63. Vora no diferenciada no diferenciada del llavi de secció triangular.
286	053	1	13405	VO	FIN	TL	GR						Vora de secció tirangular abm la visera rectangular i llavi apuntat. De pasta grollera reductora amb desgreixant fi de quars i mica blanca.
286	054	1	13405	VO	OLL	TL	GR						Vora exvassada amb una incisió a la cara intera del llavi arrodonit.
220	055	1	13400	VO	OLL	TL	GO					475/713	Forma Oc-1. Macias, 1999, p. 133, làm.46. Vora sortint amb el llavi pla. Pasta oxidada amb desgreixant mitjà de quars i mica blanca.
220	056	1	13400	VO	TAP	TL	BE					450/500	Forma T-24. Macias, 1999, p. 163, làm.62. Vora recta diferenciada i plana amb el llavi apuntat. Pasta bescuitada amb desgreixant mitjà de quars i mica blanca.
220	057	1	13400	VO	TAP	TL	GO					425/713	Forma T-42. Macias, 1999, p.164, làm.63. Vora no diferenciada i llavi arrodonit. Pasta oxidada, grollera, amb desgreixant mitjà i algun gra gruixut de quars blanc, i en menor proporció partícules grises de gra mitjà i mica daurada.
220	058	1	13501	VO	OLL	TL	GR					S.XI-XIII	Pasta gris plom. Paral.lel: A.López; A. Caixal, X. Fierro, 1994, làm. VI-4.
220	059	1	13501	VO	OLL	TL	GR					S.X-XII	Pasta gris plom. Paral.lel: A.López; A. Caixal, X. Fierro, 1994, làm. XVI-1.
158	06	1	13500	VO	GER	TO	AO					S.IX-XII	
220	060	1	13400	VO	CSS	TL	GO					425/713	Forma Cb-14. Macias, 1999, p.82, làm.20. Vora no diferenciada amb el llavi arrodonit. Pasta oxidada, grollera, amb desgreixant mitjà i algun gra gruixut de quars blanc, i en menor proporció partícules grises de gra mitjà. Restes d'engalba marró fosc.

CARRER PRINCESA, 21 - CARRER BOQUER, 8-12 (CIUTAT VELLA, BARCELONA)

INVENTARI DE MATERIAL ARQUEOLÒGIC

U.E.	Núm.	Frag.	Class.	Def.		Decoració				Acabats		Cronologia	Observacions
				Fragm.	Tipo.	Tècnica	Pasta	Int.	Ext.	Int.	Ext.		
220	061	1	13400	VO	CSS	TL	BE					475/550	Forma Cb-43. Macias, 1999, p.85, lám.24. Vora no diferenciada i llavi engruixit i bisellat cap a l'interior. Pasta poc depurada amb intrusions de gra mitjà i gran de quars blanc, i en menor proporció partícules grises de gra mitjà i algunes de mica dauada.
239	062	1	14250	VO	SLR	TO	AO			VI		S.XIV	Decoració amb motiu central d'una estrella de vuit puntes
239	063	1	14100	PS	SLR	TO	AO			VI		S.XIV	
239	064	1	14255	VO	PTL	TO	AO			VI		S.XIII-XIV	Decoració amb motiu central epigràfic
239	065	1	14252	VO	SEV	TO	AO			VI		S.XIII-XIV	Producció valenciana. Decoració amb orla en ziga-zaga complementada amb motius triangulars i reomplert amb petites esperirals en manganès i quadrícula romboidal en verd
239	066	1	14255	PS	PTL	TO	AO			VI		S.XIII-XIV	Decoració d'una estrella en una flor central
239	067	1	14252	VO	PTL	TO	AO			VI		S.XIII-XIV	Producció valenciana. Decoració amb orla en ziga-zaga amb motiu central de fulles de pi
239	068	1	14255	PE	PTL	TO	AO			VI		S.XIII-XIV	Decoració amb motiu central zoomòrfic, possiblement un cavall
239	069	1	14002	VO	OLL	TO	GO				PC		
242	070	1	14213	VO	ESC	TO	AO			VI	VI	S.XV	Balbina. M. 1982. Fig 108. Decoració de palmetes

CARRER PRINCESA, 21 - CARRER BOQUER, 8-12 (CIUTAT VELLA, BARCELONA)

INVENTARI DE MATERIAL ARQUEOLÒGIC

U.E.	Núm.	Frag.	Class.	Def.			Decoració			Acabats		Cronologia	Observacions
				Fragm.	Tipo.	Tècnica	Pasta	Int.	Ext.	Int.	Ext.		
242	071	1	14252	PS	PDA	TO	AO			VI		S.XIII-XIV	Organització de la decoració central. Tema vegetal. Estrella acabada en fulles de palmetes.
242	072	1	14122	VO	ESC	TO	AO			VI	VI	S.XIV-XV	Decoració vegetal de palmetes triangulars i fulles amb línies paral·leles
242	073	1	14123	VO	ESC	TO	AO			VI	VI	S.XV	Decoració amb orla de corones. Amb reflex, que no s'observa, s'ha perdut
252	074	1	13255	PE	PTL	TO	AO			VI		S.XIII-XIV	Decoració animal: un peix
273	075	1	14250	PE	ESC	TO	AO			VI		S.XIV	Decoració de creu amb punts
273	076	1	14006	PS	CSS	TO	GR						
279	077	1	14201	PS	EOR	TO	AO			VI	VI	S.XVI-XVII	Decoració floral esquematitzada amb motiu central d'estrella radial
279	078	1	14306	VO	PAT	TO	AO			VI	VI	S.XVI-XVII	Importació italiana possiblement de la ligúria o bé de savona.
252	079	1	14250	PE	ESC	TO	GO			VI		S.XIV	Motiu central lobular
257	080	1	14304	NA	AMP	TO	AO		AC		VI	2na. 1/2 s.XIII	Roig, M. Coll, J.M. Molina, J.A. 1995. Fig. 8-9. Fot. 8. Ceràmica d'importació valenciana. Presenta un vidrat exterior de color verd-turquesa.

CARRER PRINCESA, 21 - CARRER BOQUER, 8-12 (CIUTAT VELLA, BARCELONA)

INVENTARI DE MATERIAL ARQUEOLÒGIC

U.E.	Núm.	Frag.	Class.	Def.			Decoració			Acabats		Cronologia	Observacions
				Fragm.	Tipo.	Tècnica	Pasta	Int.	Ext.	Int.	Ext.		
262	081	1	14255	VO	PAT	TO	AO			VI		S-XIII-XIV	Orla lobular amb estrella de 8 puntes
297	082	1	13405	VO	CSS	TL	GR						Vora de cassola alta. Amb la vora engruixida no diferenciada del llavi arrodonit. Pasta grollera reductora amb desgreixant fi de mica daurada i quars blanc
297	083	1	13115	VO	H	TO	AO			VE	VE	290/375 d.C	HAYES.58B.
61	084	1	14211	FO	ESC	TO	AO			VI	VI	S.XV	Producció valenciana. Decoració de corones
241	085	1	14003	PS	OLL	TO	AO			VI	VI		Vidrat marró amb tapadora
241	086	1	14003	PS	FIN	TO	AO			VI	VI		Vidrat marró
241	087	1	14003	PS	FIN	TO	AO			VI	VI		Vidrat marró
241	088	1	14003	PS	PDA	TO	AO			VI	VI		Vidrat verd melat
241	089	1	14003	SF	FIN	TO	AO				VI		Vidrat verd. Presenta un grafit: " +II "
241	090	1	14003	VO	TAP	TO	AO		IU	VI	VI		Vidrat verd

CARRER PRINCESA, 21 - CARRER BOQUER, 8-12 (CIUTAT VELLA, BARCELONA)

INVENTARI DE MATERIAL ARQUEOLÒGIC

U.E.	Núm.	Frag.	Class.	Def.			Decoració			Acabats		Cronologia	Observacions
				Fragm.	Tipo.	Tècnica	Pasta	Int.	Ext.	Int.	Ext.		
241	091	1	14003	PS	FOB	TO	AO			VI	VI		Vidrat verd marró. Gresol
241	092	1	14120	PS	PAT	TO	AO			VI	VI	S.XVII	Orla de la ditada. Decoració central d'un ocell
241	093	1	14114	PS	EOR	TO	AO			VI	VI	S.XVII	Decoració d'un cercle concèntric a l'orla, i motiu central d'una caseta envoltada per una orla de fulles trifoliades
241	094	1	14114	PS	PAT	TO	AO			VI	VI	S.XVII	Decoració arcs triples i fulles trifoliades a l'orla i motiu central vegetal disposat radialment
241	095	1	14104	PS	PAT	TO	AO			VI	VI	S.XVII	Decoració a l'orla de volutes contraposades i roda de carreta
241	096	1	14104	PS	PAT	TO	AO			VI	VI	S.XVII	Decoració a l'orla del motiu de la pinca i voluta
241	097	1	14119	PS	PAT	TO	AO			VI	VI	S.XVII	Decoració a l'orla de la corbata, i motiu central vegetal disposat radialment
241	098	1	14102	VO	PAT	TO	AO			VI		S.XV-XVI	Decorat en blau clar amb línies oblíques entre quatre línies a l'orla, a la resta línies ondulades com si fossin aigües
241	099	1	14102	PE	FIN	TO	AO			VI		S.XV-XVI	Decoració central d'una estrella de setze puntes
241	100	1	14305	VO	PAT	TO	AO			VI	VI	1575-1625	Decoració en blau sobre blau cel "berettino", de tipus cal.ligràfic

CARRER PRINCESA, 21 - CARRER BOQUER, 8-12 (CIUTAT VELLA, BARCELONA)

INVENTARI DE MATERIAL ARQUEOLÒGIC

U.E.	Núm.	Frag.	Class.	Def.			Decoració			Acabats		Cronologia	Observacions
				Fragm.	Tipo.	Tècnica	Pasta	Int.	Ext.	Int.	Ext.		
241	101	1	14208	PS	EOR	TO	AO			VI	VI	S.XVII	Decoració de trenats concèntrics i motiu central d'una creu amb punts
241	102	1	14208	PS	EOR	TO	AO			VI	VI	S.XVII	Decoració central quadrangular de traç quadruple que s'inscriu en un quadrat de vores esgraonades a les parets trobem decoració de cercles concèntrics i d'altres motius menors també en pinzell pinta
241	103	1	14208	PS	EOR	TO	AO			VI	VI	S.XVII	Composició en pinzell pinta, de motiu floral al fons dins d'un quadrat, i a les parets fulles lanceolades i motiu en forma de cua de peix
241	104	1	14208	PS	EOR	TO	AO			VI	VI	S.XVII	Decoració en pinzell pinta, amb decoració central de dos motius alats contraposats amb punts, inscrit en un quadrat, amb sanefa feta en pinzell pinta de doble traç, i a les parets composició alterna de quadrats amb motius alats amb punts i triangles, amb
245	105	1	14255	PC	SAL	TO	AO			VI	VI	S.XIII-XIV	Decoració entre nansa i nansa en un rectangle en manganès: ziga-zaga en manganès i espais en verd i manganès. Al llavi decoració de petits traços en verd i manganès
246	106	1	14250	PE	ESC	TO	AO			VI		S.XIV	Motiu central heràldic amb dues línies verticals a la meitat dreta i tres puntes a la meitat esquerra.
246	107	1	14100	VO	SET	TO	AO				VI	S.XIV	
246	108	1	14100	PS	LCB	TO	AO			VI		S.XIV	
246	109	1	14250	PS	ESC	TO	AO			VI		S.XIV	Montreal, L. Barrachina, J. 1983. Fig 16.4-5. Pag. 123. Motiu heràldic amb un escut de doble fil de manganès creu i mitja lluna de dolbe fil.
246	110	1	14003	PS	LLU	TO	AO			VI	VI	S.XIV	Vidrat verd melat interior i exterior

CARRER PRINCESA, 21 - CARRER BOQUER, 8-12 (CIUTAT VELLA, BARCELONA)

INVENTARI DE MATERIAL ARQUEOLÒGIC

U.E.	Núm.	Frag.	Class.	Def.		Decoració				Acabats		Cronologia	Observacions
				Fragm.	Tipo.	Tècnica	Pasta	Int.	Ext.	Int.	Ext.		
246	111	1	15000			TO	AO				EN		Ceràmica que representa el cap d'un cavall
246	112	1	14003	PS	CSS	TO	AO			VI	VI		Vidrada marró
246	113	1	14002	PS	OLL	TO	GO						
292	114	1	13501	PS	TUP	TL	GR					S.XII-XIII	Roig, J. Coll, J.M. Molina, J.A. 1994. Lam 27.6. Pag 39.
292	115	1	13501	VO	TUP	TL	GR		IN			S.XII-XIII	Roig, J. Coll, J.M. Molina, J.A. 1994. Lam 27.6. Pag 39. Presenta decoració incisa de bandes paral·leles
292	116	1	13501	NA	TUP	TL	GR		IN			S.IX-XI	Presenta decoració incisa en forma de semicercles
297	117	1	13405	VO	CSS	TL	GR	AL	AL			425-450/460	Forma Cb-10.7. Macias, 1999, làm. 19, p.82. Vora no diferenciada amb el llavi apuntat i arrodonit. Pasta grollera reduïda amb desgreixant fi de quars negre
297	118	1	13119	VO	LAMB	TO	AO			VE	VE	150/400	LAMBOGLIA 2/37
297	119	1	13121	VO	RIG	TO	AO			VE	VE	370/500	RIGOIR 15
297	120	1	13312	VO	KEAY	TO	AO				EN	520/600	KEAY. LXII.D. Engalba blanca

CARRER PRINCESA, 21 - CARRER BOQUER, 8-12 (CIUTAT VELLA, BARCELONA)

INVENTARI DE MATERIAL ARQUEOLÒGIC

U.E.	Núm.	Frag.	Class.	Def.			Decoració			Acabats		Cronologia	Observacions
				Fragm.	Tipo.	Tècnica	Pasta	Int.	Ext.	Int.	Ext.		
360	121	1	14002	VO	GER	TO	AO		IN		EN		Engalba blanca
362	122	1	13402	VO	CSS	TL	GR					Post.475	Forma Cb-24.2. Macias, 1999, p.83-84, làm.22. Vora no diferenciada i llavi engruixit i bisellat pla. Pasta poc depurada amb moltes intrusions de gra petit de quars blanc, i en menor proporció partícules grises de gra mitjà i algunes de mica daurada.
367	123	1	13501	VO	OLL	TL	GR					S.X	Paral.lel: Lòpez, A.; Caixal, A.; Fierro, X., 1994, pàg. 109, làm. II-4
369	124	1	13312	VO	KEAY	TO	AO				EN	400/500	KEAY III A
369	125	1	13315	PE	ATL.	TO	AO			VE		510/550	ATL. XLVII-14
353	126	1	13402	VO	MOR	TL	GR				AL	425/460	Forma M-84. Macias, 1999, p.124, làm.45. Visera llarga i gruixuda horitzontal, i vora petita i arrodonida. Pasta gris, poc depurada amb moltes intrusions de gra mitja de mica i de quars blanc.
353	127	1	13402	VO	GER	TL	GR						
356	128	1	15000	PS	PTT	TO	GR						Passat de cocció
357	129	1	14100	VO	PAT	TO	AO			VI	VI	S.XIII-XIV	
370	130	1	13264	VO	CSS	TL	GR					425/600	Forma Cb-1. Macias, 1999, làm. 17, p. 80. Vora entrant amb llavi arrodonit, amb dues incisicions paral.leles a la cara externa del llavi. Pasta grollera reduïda amb desgredant de quars i mica blancs i abundant desgredant de mica daurada exterior i interior

CARRER PRINCESA, 21 - CARRER BOQUER, 8-12 (CIUTAT VELLA, BARCELONA)

INVENTARI DE MATERIAL ARQUEOLÒGIC

U.E.	Núm.	Frag.	Class.	Def.		Decoració				Acabats		Cronologia	Observacions
				Fragm.	Tipo.	Tècnica	Pasta	Int.	Ext.	Int.	Ext.		
370	131	1	13402	VO	CSS	TL	GR					Post. 425	Forma Cb-37. Macias, 1999, làm. 24, p.85. Vora lleugerament entrant. Pasta grollera reduïda amb desgreixant mitjà de quars i fi de mica blanca. Patina cendrosa sobretot a l'interior
370	131	1	13402	VO	CSS	TL	GR						Forma Cb-37. Macias, 1999, làm. 24, p.84-85. Vora no diferenciada amb el llavi bisellat. Pasta grollera reduïda amb desgreixant mitjà de quars i fi de mica blanca
370	132	1	13402	VO	CSS	TL	GR						Cassola imitació de la forma de Comuna Africana, Lamb. 10 A
370	133	1	13312	VO	KEAY	TO	AO				EN	500/700	KEAY XXVI G
370	134	1	13115	VO	ATL	TO	AO			VE	VE	350/400	Atlante XXXVI.1-2.
375	135	1	13120	VO	RIG	TO	AR			VE	VE	370/500	RIGOIR 15
375	136	1	13501	VO	OLL	TL	GR					S.XI	López A, Caixal, A. Fierro X. 1994. Pag.111. Lam VII.4. Vora exvassada de llavi arrodonit. Pasta grollera de color gris ploma amb abundant quantitat de desgreixant mitjà de quars i fi de mica blanca.
376	137	1	13258	PS	FIN	TO	AO						
376	138	1	13405	VO	CSS	TL	GR		IN				No s'ha trobat un paral·lel clar d'aquesta forma tot i que la forma 19.4. Lam 8 de Macias 1999 és molt semblant. Les característiques de la pasta (color gris plom exterior oxidant exterior amb desgreixant abundant de quars i mica) sembla més alt medieval.
377	139	1	13501	FO	AMP?	TO	AO					S.X-XI	Una forma semblant s'ha trobat a Roig, J. Coll J.M. Molina, J.A. 1994. Lam 5.13. Tot i que aquesta és de cocció oxidant i lleugerament més estilitzada. La pasta és de color gris plom amb abundant desgreixant de gra fi de quars i mica blanca

CARRER PRINCESA, 21 - CARRER BOQUER, 8-12 (CIUTAT VELLA, BARCELONA)

INVENTARI DE MATERIAL ARQUEOLÒGIC

U.E.	Núm.	Frag.	Class.	Def.			Decoració			Acabats		Cronologia	Observacions
				Fragm.	Tipo.	Tècnica	Pasta	Int.	Ext.	Int.	Ext.		
377	140	1	14200	SF	FIN	TO	AO			VI	VI	S.XII-XIII	Paral-lel: Troballa a Sant Honorat (Barcelona). Possiblement es tracti de les primeres produccions de ceràmica daurada del taller de paterna (veure annex)
349	141	1	14100	PS	POT	TO	AO			VI	VI		
331	142	1	13405	VO	OLL	TL	GR		IN			425/500?	Semblant a la forma 3. Pag. 134. Lam. 47. Macias 1999. La vora és exvassada amb un excaix per tapadora i amb el llavi lleugerament bisellat cap enfora i pla. Decoracions incises amb bandes paral-leles. Pasta grollera amb desgredant fi de quars i mica.
331	143	1	13403	VO	CSS	TL	GO				ES	475/600	Forma Ca/2. Pag 62. Lam 6. Vora no diferenciada i amb el llavi engruixit (emmetllat) amb secció semicircular a l'exterior. Pasta oxidant amb desgredant fi de quars i amb partícules de mica platajada.
331	144	1	13403	VO	CSS	TL	GO						
333	145	1	13405	VO	BOL	TL	GR				BR		Vora no diferenciada i lleugerament bisellada cap a l'interior. Presenta una acabat brunyit o allisat. Pasta grollera amb desgredant molt fi de mica, pràcticament inapreciable
336	146	1	13400	VO	MOR	TL	GO					475/500	Forma M-31, Macias, 1999, p.120, lám. 41. Visera llarga, horitzontal i petit llavi arrodonit. Pasta grollera oxidada, de to marronós, amb abundant desgredant mig de quars blanc
301	147	1	13501	VO	OLL	TL	GR						
301	148	1	13501	VO	OLL	TL	GR						
312	149	1	13501	VO	OLL	TL	GR		IN				Decoració de bandes paral.leles

CARRER PRINCESA, 21 - CARRER BOQUER, 8-12 (CIUTAT VELLA, BARCELONA)

INVENTARI DE MATERIAL ARQUEOLÒGIC

U.E.	Núm.	Frag.	Class.	Def.			Decoració			Acabats		Cronologia	Observacions
				Fragm.	Tipo.	Tècnica	Pasta	Int.	Ext.	Int.	Ext.		
312	150	1	13501	VO	OLL	TL	GR					S.X-XII	
312	151	1	13501	VO	OLL	TL	GR					S.X-XII	
312	152	1	13501	VO	FIN	TL	GR				ES	S.X-XII	
314	153	1	13405	VO	CSS	TL	GR				ES	400/600	Forma Ca/8.10. Pag. 63. Lam 7. Macias 1999. Si bé el tipus de forma és molt semblant, aquesta peça no sembla que es tracti d'una producció de lípari. Vora diferenciada i entrant, amb el llavi amb engruiximent interior. Pasta reductora grollera
314	154	1	13119	VO	LAMB	TO	AO			VE	VE	280/350	LAMBOGLIA 1/3
314	155	1	13111	VO	PAT	TO	AO			VE	VE	300/650	Vora exvessada de llabi recte i amb una incisió a la cara interna de la vora
316	156	VO	13312	VO	KEAY	TO	AO		PE		EN	450/550	KEAY LX. Engalba blanca
317	157	1	13500	SF	FIN	TL	GO		IN				Incisions romboidals
317	158	1	14056	SF	GER	TO	AO		PI			S.XIV	Flores Escobosa, I. Muñoz Martin MdM.1993. Núm 33. Pag.99. Decoració pintada en manganès destaca una pinya en retícula amb els espais reblerts de punts en vermell i bandes horitzontals, també, en vermell.
317	159	1	14056	SF	FIN	TO	AO		PI				Pintada en franges vermelles i en manganès

CARRER PRINCESA, 21 - CARRER BOQUER, 8-12 (CIUTAT VELLA, BARCELONA)

INVENTARI DE MATERIAL ARQUEOLÒGIC

U.E.	Núm.	Frag.	Class.	Def.		Tècnica	Pasta	Decoració		Acabats		Cronologia	Observacions
				Fragm.	Tipo.			Int.	Ext.	Int.	Ext.		
380	161	1	13156	VO	V.	TO	AO					S.I aC-I dC	Petit vaset globular amb la vora sortint de la forma Vegas 31 c, en pasta comuna local
383	162	1	13405	VO	CSS	TL	GR				PE	425/600?	Forma semblant a la Cb/3. Macias, 1999, pàg. 80. Lam.17. Vora diferenciada suaument per una depressió externa i el llavi arrodonit, lleugerament engruixit a l'interior. Pasta grollera reduïda amb desgreixant gruixut de quars i mica.
383	163	1	13115	VO	LAMB	TO	AO			VE	VE	530/600	LAMBOGLIA 24/25. Variant de la forma H. 91, però amb el llistell més horitzontal (AQUILUE, X. (1987): Las ceràmicas africanas de la ciudad romana de Baetulo (Hispania Tarraconensis). BAR International Series, 337. Oxford, p.175).
319	169	1	13304	SF	FIN	TO	AO						Presenta un grafit "XXI"
493	170	1	13254	VO	OLL	TO	AO				EN		
493	171	1	13250	VO	AMP	TO	AO						Pasta beig. Vora vertical
493	172	1	13250	PS	TAP	TO	AO						Malt cuites
493	173	1	13250	PS	TAP	TO	AO						Malt cuites
493	174	1	13250	PS	BOL	TO	AO						Vora vertical, lleugerament entrant, llavi arrodonit
493	175	1	13250	AG	PTA	TO	AO						

CARRER PRINCESA, 21 - CARRER BOQUER, 8-12 (CIUTAT VELLA, BARCELONA)

INVENTARI DE MATERIAL ARQUEOLÒGIC

U.E.	Núm.	Frag.	Class.	Def.		Decoració				Acabats		Cronologia	Observacions
				Fragm.	Tipo.	Tècnica	Pasta	Int.	Ext.	Int.	Ext.		
493	176	1	13250	VO	BOL	TO	AO						Vora amb un solc a la part externa
493	177	1	13250	VO	BOL	TO	AO						Vora entrenant amb el llavi apuntant cap enfora
493	178	1	13250	VO	BOL	TO	AO						Vora diferenciada i sortint amb el llavi engruixit
493	179	1	13250	VO	GER	TO	AO						Gerra de boca trilobulada. Presenta pàtina cremada a l'interior
493	180	1	13251	VO	OLL	TL	GR		PE				
493	181	1	13251	VO	OLL	TL	GR		IN		ES		
493	182	1	13251	VO	CSS	TL	GR				AL		
493	183	1	13156	VO	BOL	TO	AR						Petit baset "cubilete" amb cos globular i cos sortint. Imitació de parets fines
493	184	1	13156	VO	BOL	TO	AR				BR		
493	185	1	13156	VO	TAP	TO	AR				BR		

CARRER PRINCESA, 21 - CARRER BOQUER, 8-12 (CIUTAT VELLA, BARCELONA)

INVENTARI DE MATERIAL ARQUEOLÒGIC

U.E.	Núm.	Frag.	Class.	Def.			Decoració			Acabats		Cronologia	Observacions
				Fragm.	Tipo.	Tècnica	Pasta	Int.	Ext.	Int.	Ext.		
493	186	1	13258	VO	H	TO	AO			VE	PC	1/100	HAYES 198
493	187	1	13258	VO	H.	TO	AO			VE	PC	70/150	HAYES 23 A
493	188	1	13150	VO	MAY ET	MO	AO		IN			10/50	MAYET XX. Pasta depurada de color rosada. A sota del llavi decoració estriada després en tot el cos, decoració incisa
493	189	1	13155	VO	MAY ET	MO	AO			EN	EN	25/60	MAYET XXXVII. Pasta de producció local, de color ataronjat-marronós, depurada. Engalba de colora taronja i decoració de grans de sorra aplicats
493	190	1	13106	PS	DRAG	TO	AO			VE	VE	15/60	
493	191	1	13106	VO	DRAG	TO	AO		MO	VE	VE	40/90	Draguendorf 29b
493	192	1	13106	VO	DRAG	TO	AO		MO	VE	VE	40/90	Draguendorf 29b
493	193	1	13106	PE	DRAG	TO	AO		MO	VE	VE	40/90	Draguendorf 29b.Presenta un segell il·legible
497	194	1	13105	PE	PAT	TO	AO					15/180	Presenta una segell "RUFIO# T·RUF#" A l'exterior del fons hi ha una graffit "X","A"
497	195	1	13105	PE	DRAG	TO	AO					60/160	Dragendorf 33.Presenta un segell "-----" i un graffit "X"

CARRER PRINCESA, 21 - CARRER BOQUER, 8-12 (CIUTAT VELLA, BARCELONA)

INVENTARI DE MATERIAL ARQUEOLÒGIC

U.E.	Núm.	Frag.	Class.	Def.		Tècnica	Pasta	Decoració		Acabats		Cronologia	Observacions
				Fragm.	Tipo.			Int.	Ext.	Int.	Ext.		
476	196	1	13254	VO	OLL	TO	AO				EN		
476	197	1	13251	PS	TAP	TO	AR						
476	198	1	13258	VO	OLL	TO	AO				PC		Olla amb vora vertical, llavi pla i encaix per a tapadora
476	199	1	13118	VO	PLAT	TO	AO			VE	VE	130/300	Possible variant de la forma 1 (Lattara, 6, p.176). Cremada a la part exterior per haver estat exposada al foc
482	200	1	13250	VO	GET	TO	AO						Petit vaset globular amb vora exvasada. Va estar exposat a l'acció del foc
482	201	1	13251	PS	AMP	TO	AR		IN				Presenta decoració incisa d'una banda horitzontal, i també l'arrancament de dues nanses
478	202	1	12054	PS	GET	TO	AR		ES				
478	203	1	13250	PS	BO	TO	AO						Vora lleugerament sortint i solc sota el llavi: forma Vegas 7.3. (Vegas, 1973,p.34-35)
475	204	1	13310	VO	OBER	TO	AO					1/30	
475	205	1	13258	VO	OST	TO	AO					175/250	OSTIA III 267

CARRER PRINCESA, 21 - CARRER BOQUER, 8-12 (CIUTAT VELLA, BARCELONA)

INVENTARI DE MATERIAL ARQUEOLÒGIC

U.E.	Núm.	Frag.	Class.	Def.		Tècnica	Pasta	Decoració		Acabats		Cronologia	Observacions
				Fragm.	Tipo.			Int.	Ext.	Int.	Ext.		
475	206	1	13258	VO	CSS	TO	AO				PC		Vora
317	207	1	13261	VO	MOR	TO	AO			EN	EN	400/550	Forma M-8. Macias, 1999, p.118, làm.39. Pasta de color ataronjat-vermellós, dura i compacta, mig depurada amb intrusions de color blanc de gra fi a gruixut. Presenta engalba blanca a tota la superfície interior i exterior. Parets gruixudes i visera llarga i
316	208	1	13313	VO	FIN	TO	AO					430/550	LATE ROMAN AMPHORAE (LRA-3 b)
375	209	1	13403	VO	FIN	TO	GR			VI	VI		Semblant a la forma P-6, Macias, 1999, p.158, làm.59. Pasta molt grollera, amb desgreixant mitjà de quars blanc. Vidrat gruixut de to verdós
475	210	1	13253	VO	AMP	TO	AO						Conserva la nansa
475	211	1	13315	PS	FIN	TO	AO						
475	212	1	13251	VO	FIN	TO	AR				ES		
333	213	1	13250	VO	FIN	TO	AO						Pasta beig. Embut
301	214	1	13400	VO	GER	TO	AO		IN				Decoració incisa de bandes paral.leles i línies ondulades
457	214	1	13251	PS	TAP	TO	AR						

CARRER PRINCESA, 21 - CARRER BOQUER, 8-12 (CIUTAT VELLA, BARCELONA)

INVENTARI DE MATERIAL ARQUEOLÒGIC

U.E.	Núm.	Frag.	Class.	Def.		Tècnica	Pasta	Decoració		Acabats		Cronologia	Observacions
				Fragm.	Tipo.			Int.	Ext.	Int.	Ext.		
457	215	1	13250	PS	TAP	TO	AO						
457	216	1	13250	VO	OLL	TO	AO						Passats de cocció, cremats
457	217	1	13251	PE	GUA	TO	AR						
457	218	1	13250	VO	BO	TO	AO						Bol amb la vora entrant i el llavi arrodonit
457	219	1	13250	VO	BO	TO	AO						Bol carenat amb la vora lleugerament entrant i llavi apuntat
457	220	1	13250	VO	BO	TO	AO						Vora lleugerament sortint i solc sota el llavi: forma Vegas 7.3. (Vegas, 1973,p.34-35)
493	221	1	13204	VO	DRES	TO	AO			EN	EN		Dressel 16. Presenta un engalba roig.
493	222	1	13104	PS	FIN	TO	AO			VE	VE	-20/90	Ettlinger, 1990. Forma 51.1.
456	223	1	13405	VO	GER	TL	GR						Macias 1999. Forma semblant a la G/14 i G/14.2. Vora diferenciada i sortint, amb el llavi engruixit i secció triangular. Llavi arrodonit. Pasta grollera amb desgriexant mitjà de quars i mica.
456	224	1	13405	VO	OLL	TL	GR						Vora exvassant i diferenciada, de secció triangular amb un petit solc o incisió a la part inferior de llavi. Presente una lleuger encaix per una tapadora. Pasta grollera reduïda però amb tonalitats marrones oxidants. Desgriexant fi de quars i mica.

CARRER PRINCESA, 21 - CARRER BOQUER, 8-12 (CIUTAT VELLA, BARCELONA)

INVENTARI DE MATERIAL ARQUEOLÒGIC

U.E.	Núm.	Frag.	Class.	Def.		Decoració				Acabats		Cronologia	Observacions
				Fragm.	Tipo.	Tècnica	Pasta	Int.	Ext.	Int.	Ext.		
411	225	1	13312	VO	KEAY	TO	AO					275/500	KEAY IV
456	225	1	13405	VO	CSS	TL	GR						Vora entrant i no diferenciada. Llavi pla amb una petita incisió a la cara externa. Pasta reduïda de color gris. Amb desgreixant fi i abundant de quars
415	226	1	13313	VO	FIN	TO	AO					S.VI	Vora lleugerament sortint. Llavi apuntat. Tipus cisterna de samos (Nàpols). Remolà, J.A. Uscatescu. A. 1998. Pag 552-563.
429	227	1	13405	VO	CSS	TL	GR					PC	Cassola amb llavi exvasat de secció triangular, amb llavi lleugerament apuntat
429	228	1	13405	VO	OLL	TL	GR						Olla globular, amb vora vertical de secció triangular
444	229	1	13405	VO	CSS	TL	GR		IN				Forma semblant a la Ca/19.4. Cos globular vora entrant i llavi engruixit i pla. Presenta la vora diferenciada per mitjà de dues incisions. Pasta de color gris plom amb abundant desgreixant fi de quars i mica blanca
444	230	1	13405	VO	CSS	TL	GR		IN			PC	Vora entrant i lleugerament diferenciada per una petita incisió a la cara externa. Llavi arrodonit. Pasta grollera de color marró a l'interior i negra a l'exterior. Amb abundant desgreixant de quars de grà mitjà i mica daurada
444	231	1	13405	VO	CSS	TL	GR					AL	Cos globular amb vora entrant i no diferenciada amb el llavi pla. Pasta de color gris amb gran quantitat de desgreixant del que sembla morter, quars i mica
444	232	1	13115	FO	FIN	TO	AO		IS	VE	VE		Decoració estampada de palmetes disposades en una orla radialment, i cercles
445	233	1	13250	VO	AMP	TO	AO		IN				Ampolla de vora vertical amb llavi arrodonit, i solc a sota del llavi, amb dues nanses. Decoració de bandes lineals incises al cos

CARRER PRINCESA, 21 - CARRER BOQUER, 8-12 (CIUTAT VELLA, BARCELONA)

INVENTARI DE MATERIAL ARQUEOLÒGIC

U.E.	Núm.	Frag.	Class.	Def.		Decoració				Acabats		Cronologia	Observacions	
				Fragm.	Tipo.	Tècnica	Pasta	Int.	Ext.	Int.	Ext.			
461	234	1	13253	VO	BOL	TO	AO					EN	EN	Bol tipus "Llafranc". Bol de llavi vora cap a l'interior, i llavi lleugerament cap a l'exterior, amb carena ben marcada, i decoració d'una banda línia incisa a sota d'aquesta. Pasta dura i compacta de color rosat, amb desgredant mitjà de quars blanc
551	235	1	15000	PS	AND									Part d'una peça circular, de secció cilíndrica (2-3 cm diàmetre) en pasta semblant a l'àmfora de producció tarraconesa, amb un apèndix d'idèntiques dimensions i forma
558	236	1	13250	PS	GET	TO	AO							Petit vaset, vora lleugerament sortint. Presenta un petit foradet a la panxa
573	237	1	13310	VO	LAIET	TO	AO							LAIETANA 1 -40/-5
570	238	1	13154	VO	FIN	TO	AO							
576	239	1	13250	PS	OLL	TO	AO							
579	240	1	13106	PS	DRAG	TO	AO					VE	VE	20/120 DRAGENDORF 33
592	241	1	13250	PS	CSS	TO	AO							Cassoleta
584	242	1	13310	CO	DRES	TO	AO							Dressel 2/4. Coll amb vora i nansa. Passada de cocció -25/100
584	243	1	13250	PS	FIN	TO	AO							Bol amb vora vertical i solc a sota del llavi

CARRER PRINCESA, 21 - CARRER BOQUER, 8-12 (CIUTAT VELLA, BARCELONA)

INVENTARI DE MATERIAL ARQUEOLÒGIC

U.E.	Núm.	Frag.	Class.	Def.			Decoració				Acabats		Cronologia	Observacions
				Fragm.	Tipo.	Tècnica	Pasta	Int.	Ext.	Int.	Ext.			
456	254	1	30000	VO	COP	ND							S.IV-VI	Color groc. Form ISINGS 111
476	255	1	30000	VO	BOL	ND							S.II-III	Color blanc. Forma ISINGS 42
493	256	1	30000	VO	AMP	ND								Color verd
105	258	1	20001	PS	ATI	FS								Campaneta
159	260	11	20001	PS	SIV	FS								
286	261	1	20001	PS	SIV	FS							S.VI	
330	262	1	20001	PS	ATI	FS								Cullereta
351	263	1	20001	PS	SIV	FS							S.VII	
429	264	1	20001	PS	SIV	FS							450/550	Fíbula
60	265	1	15000	SF	FZM	MA								Cap d'una figura zoomorfa (feli) en terracota

CARRER PRINCESA, 21 - CARRER BOQUER, 8-12 (CIUTAT VELLA, BARCELONA)

INVENTARI DE MATERIAL ARQUEOLÒGIC

U.E.	Núm.	Frag.	Class.	Def.		Tècnica	Decoració		Acabats		Cronologia	Observacions
				Fragm.	Tipo.		Int.	Ext.	Int.	Ext.		
108	266	1	60001	PS	MEC	MPM		IN				Mànec amb decoració incisa de cercles en trams triangulars
289	267	1	60001	PS	AND	MPM						Possible obrecartes
493	268	1	40009		INS						50/150	Inscripció funerària [PRI X HS]
512	269	1	13310	VO	OBER	TO	AO				1/30	Oberaden 74
519	270	1	13400	VO	CSS	TL	GO					Forma semblant a la Ca/19 i/o Ca/19.4. Macias 1999. Lam 13. Pag. 67. Pasta grollera oxidada. Amb desgreixant fi de quars i mica brillant. Paret exterior en contacte amb el foc. Vora entrant, en gruixit i de perfil ametllat. Té un petit mamelló arrodonit.
519	271	1	13310	VO	FIN	TO	AO				S.V	Late Roman 3.
584	272	1	13250	PS	GET	TO	AO					Petit vaset
584	273	1	13250	PS	BO	TO	AO					Bol amb paret vetical, llavi lleugereament sortint, i solc a sota d'aquest
584	274	1	13250	VO	GER	TO	AO					Vora de gerra, amb bec i arrencament de nansa
584	275	1	13250	PS	TAP	TO	AO					

CARRER PRINCESA, 21 - CARRER BOQUER, 8-12 (CIUTAT VELLA, BARCELONA)

INVENTARI DE MATERIAL ARQUEOLÒGIC

U.E.	Núm.	Frag.	Class.	Def.		Decoració				Acabats		Cronologia	Observacions
				Fragm.	Tipo.	Tècnica	Pasta	Int.	Ext.	Int.	Ext.		
584	276	1	13255	VO	GER	TO	AO					EN	
503	277	1	13310	VO	PASC	TO	AO					-50/50	Pascual 1. Mitja peça conservada
582	278	1	13310	PS	PASC	TO	AO					-50/50	Pascual 1. (Abocament 3)
583	279	1	13251	VO	OLL	TL	GR					PE	
583	280	1	13251	SF	DRES	TO	AO					1/30	Dressel 7/11
601	281	1	13250	VO	GER	TO	GO						Amb nansa
601	282	1	13251	PS	OLL	TO	GR						
424	283	1	13251	VO	TAP	TL	BE					AL 450/500	Forma T-24. Macias, 1999, p.163, lam.62. Pasta grollera bescuitada amb desgreixant mitjà de quars blanc. Vora diferenciada, apuntada.
584	284	1	13250	VO	BOL	TO	AO						Podrucció del forn. Aquests fragments possiblement remontin amb la resta de fragments de vora i peu de bols
584	285	1	13250	PE	BOL	TO	AO						Podrucció del forn. Aquests fragments possiblement remontin amb la resta de fragments de vora i peu de bols

CARRER PRINCESA, 21 - CARRER BOQUER, 8-12 (CIUTAT VELLA, BARCELONA)

INVENTARI DE MATERIAL ARQUEOLÒGIC

U.E.	Núm.	Frag.	Class.	Def.			Decoració		Acabats		Cronologia	Observacions
				Fragm.	Tipo.	Tècnica	Pasta	Int.	Ext.	Int.		
584	286	1	13250	PE	BOL	TO	AO					Podrucció del forn. Aquests fragments possiblement remontin amb la resta de fragments de vora i peu de bols
408	287	1	13405	VO	FIN	TL	GR			VI	S.VII	
269	288	1	14128	PE	COP	TO	AO			VI	VI	S.XV

INVENTARI DEL MATERIAL ARQUEOLÒGIC DIBUIXAT

CARRER PRINCESA, 21 - CARRER BOQUER, 8-12 (CIUTAT VELLA, BARCELONA)

INVENTARI DE MATERIAL ARQUEOLÒGIC

MATERIAL ARQUEOLÒGIC DIBUIXAT

U.E.	Núm.	Frag.	Class.	Def.			Decoració		Acabats		Cronologia	Observacions	
				Fragm.	Tipo.	Tècnica	Pasta	Int.	Ext.	Int.			Ext.
135	001	1	14255	PE	PAT	TO	AO			VI		S.XIV-XV	Dibuix. Decoració de fulles de pi
193	003	1	13500	NA	FIN	TL	GO					?	Dibuix. Peça de difícil orientació. De nansa horitzontal
189	013	1	14211	VO	ESC	TO	AO			VI	VI	S.XV	Dibuix. Decoració en blau de fulles de falguera a l'interior i línies paral·leles en reflex metàl·lic a l'exterior
189	014	1	14200	FO	ESC	TO	AO			VI	VI	S.XV-XVI	Dibuix. Motiu central de flor amb petals lobulars.
195	015	1	14255	VO	PTL	TO	AO			VI	VI	Final S.XIII-XIV	Dibuix. Orla de ziga zaga
105	016	1	14102	PE	SEV	TO	AO			VI		S.XV-XVI	Dibuix. Motiu central de fulla de card
125	019	1	14255	PE	ESC	TO	AO			VI		S.XIII-XIV	Dibuix. De Manresa. Decoració de tema geomètric, hexagonal. (Paral·lel: VICENT LERMA, J., 1992, p. 97)
200	020	1	14255	VO	PTL	TO	AO			VI		S.XIII-XIV	Dibuix. Decoració vegetal indeterminada i orla de dos filets en manganès i al mig verd
232	027	1	14006	VO	GET	TO	AR			VI			Dibuix. Vidrat verd melat
237	028	1	14252	FO	PAT	TO	AO			VI		S.XIII-XIV	Dibuix. Decoració floral

CARRER PRINCESA, 21 - CARRER BOQUER, 8-12 (CIUTAT VELLA, BARCELONA)

INVENTARI DE MATERIAL ARQUEOLÒGIC

MATERIAL ARQUEOLÒGIC DIBUIXAT

U.E.	Núm.	Frag.	Class.	Def.		Decoració		Acabats		Cronologia	Observacions			
				Fragm.	Tipo.	Tècnica	Pasta	Int.	Ext.			Int.	Ext.	
237	029	1	14255	VO	SEV	TO	AO			VI	S.XIII-XIV	Dibuix. Orla de rombe i línies creuades i motiu central vegetal		
237	030	1	14253	VO	SEV	TO	AO			VI	S.XIV	Dibuix. Organització central i raidal. Tema vegetal i epigràfic		
239	032	1	14003	VO	MOR	TO	AO		AL	VI	VI	Dibuix. Vidrat melat		
299	034	1	13501	VO	OLL	TL	GR			IN		S.XII-XIII	Dibuix. Decoració de bandes paral·les i meandres. Roig, J. Coll, J.M. Molina J. 1994. Pag. 41 Lam. 21.1	
101	037	1	14002	VO	TAP	TO	AO				EN		Dibuix. Engalba vermella	
260	039	1	14250	PS	ESC	TO	AO			VE		S.XIV	Dibuix. Decoració a l'orla d'un filet en manganès i decoració central d'una estrella	
260	040	1	50025	PS		TO	AO						Dibuix. Desguàs amb restes de vidrat verd-melat	
286	041	1	13119	SF	LAM.	TO	AO			IX	VE	VE	280/350	Dibuix. LAMB.1/3
220	055	1	13400	VO	OLL	TL	GO						475/713	Dibuix. Forma Oc-1. Macias, 1999, p. 133, làm.46. Vora sortint amb el llavi pla. Pasta oxidada amb desgreixant mitjà de quars i mica blanca.
220	061	1	13400	VO	CSS	TL	BE						475/550	Dibuix. Forma Cb-43. Macias, 1999, p.85, làm.24. Vora no diferenciada i llavi engruixit i bisellat cap a l'interior. Pasta poc depurada amb intrusions de gra mitjà i gran de quars blanc, i en menor proporció partícules grises de gra mitjà i algunes de mica depurada.

CARRER PRINCESA, 21 - CARRER BOQUER, 8-12 (CIUTAT VELLA, BARCELONA)

INVENTARI DE MATERIAL ARQUEOLÒGIC

MATERIAL ARQUEOLÒGIC DIBUIXAT

U.E.	Núm.	Frag.	Class.	Def.		Decoració		Acabats		Cronologia	Observacions		
				Fragm.	Tipo.	Tècnica	Pasta	Int.	Ext.			Int.	Ext.
239	062	1	14250	VO	SLR	TO	AO			VI		S.XIV	Dibuix. Decoració amb motiu central d'una estrella de vuit puntes
239	063	1	14100	PS	SLR	TO	AO			VI		S.XIV	Dibuix.
239	066	1	14255	PS	PTL	TO	AO			VI		S.XIII-XIV	Dibuix. Decoració d'una estrella en una flor central
239	067	1	14252	VO	PTL	TO	AO			VI		S.XIII-XIV	Dibuix. Producció valenciana. Decoració amb orla en ziga-zaga amb motiu central de fulles de pi
239	068	1	14255	PE	PTL	TO	AO			VI		S.XIII-XIV	Dibuix. Decoració amb motiu central zoomòrfic, possiblement un cavall
239	069	1	14002	VO	OLL	TO	GO				PC		Dibuix.
242	071	1	14252	PS	PDA	TO	AO			VI		S.XIII-XIV	Dibuix. Organització de la decoració central. Tema vegetal. Estrella acabada en fulles de palmetes.
242	072	1	14122	VO	ESC	TO	AO			VI	VI	S.XIV-XV	Dibuix. Decoració vegetal de palmetes triangulars i fulles amb línies paral·leles
252	074	1	13255	PE	PTL	TO	AO			VI		S.XIII-XIV	Dibuix. Decoració animal: un peix
273	075	1	14250	PE	ESC	TO	AO			VI		S.XIV	Dibuix. Decoració de creu amb punts

CARRER PRINCESA, 21 - CARRER BOQUER, 8-12 (CIUTAT VELLA, BARCELONA)

INVENTARI DE MATERIAL ARQUEOLÒGIC

MATERIAL ARQUEOLÒGIC DIBUIXAT

U.E.	Núm.	Frag.	Class.	Def.		Decoració		Acabats		Cronologia	Observacions		
				Fragm.	Tipo.	Tècnica	Pasta	Int.	Ext.			Int.	Ext.
273	076	1	14006	PS	CSS	TO	GR					Dibuix.	
279	077	1	14201	PS	EOR	TO	AO			VI	VI	S.XVI-XVII I	Dibuix. Decoració florar esquematitzada amb motiu central d'estrella radial
252	079	1	14250	PE	ESC	TO	GO			VI		S.XIV	Dibuix. Motiu central lobular
61	084	1	14211	FO	ESC	TO	AO			VI	VI	S.XV	Dibuix. Producció valenciana. Decoració de corones
241	092	1	14120	PS	PAT	TO	AO			VI	VI	S.XVII	Dibuix. Orla de la ditada. Decoració central d'un ocell
241	093	1	14114	PS	EOR	TO	AO			VI	VI	S.XVII	Dibuix. Decoració d'un cercle concèntric a l'orla, i motiu central d'una caseta envoltada per una orla de fulles trifoliades
241	094	1	14114	PS	PAT	TO	AO			VI	VI	S.XVII	Dibuix. Decoració arcs triples i fulles trifoliades a l'orla i motiu central vegetal disposat radialment
241	098	1	14102	VO	PAT	TO	AO			VI		S.XV-XVI	Dibuix. Decorat en blau clar amb línies obliqües entre quatre línies a l'orla, a la resta línies ondulades com si fossin aigües
241	102	1	14208	PS	EOR	TO	AO			VI	VI	S.XVII	Dibuix. Decoració central quadrangular de traç quadruple que s'inscriu en un quadrat de vores esgraonades a les parets trobem decoració de cercles concèntrics i d'altres motius menors també en pinzell pinta
241	103	1	14208	PS	EOR	TO	AO			VI	VI	S.XVII	Dibuix. Composició en pinzell pinta, de motiu floral al fons dins d'un quadrat, i a les parets fulles lanceolades i motiu en forma de cua de peix

CARRER PRINCESA, 21 - CARRER BOQUER, 8-12 (CIUTAT VELLA, BARCELONA)

INVENTARI DE MATERIAL ARQUEOLÒGIC

MATERIAL ARQUEOLÒGIC DIBUIXAT

U.E.	Núm.	Frag.	Class.	Def.		Decoració		Acabats		Cronologia	Observacions		
				Tipo.	Tècnica	Pasta	Int.	Ext.	Int.			Ext.	
241	104	1	14208	PS	EOR	TO	AO			VI	VI	S.XVII	Dibuix. Decoració en pinzell pinta, amb decoració central de dos motius alats contraposats amb punts, inscrit en un quadrat, amb sanefa feta en pinzell pinta de doble traç, i a les parets composició alterna de quadrats amb motius alats amb punts i sanefes amb sanefes en pinzell pinta de doble traç.
245	105	1	14255	PC	SAL	TO	AO			VI	VI	S.XIII-XIV	Dibuix. Decoració entre nansa i nansa en un rectangle en manganès: ziga-zaga en manganès i espais en verd i manganès. Al llavi decoració de petits traços en verd i manganès
246	107	1	14100	VO	SET	TO	AO				VI	S.XIV	Dibuix.
246	108	1	14100	PS	LCB	TO	AO			VI		S.XIV	Dibuix.
246	109	1	14250	PS	ESC	TO	AO			VI		S.XIV	Dibuix. Montreal, L. Barrachina, J. 1983. Fig 16.4-5. Pag. 123. Motiu heràldic amb un escut de doble fil de manganès creu i mitja lluna de dolbe fil.
246	110	1	14003	PS	LLU	TO	AO			VI	VI	S.XIV	Dibuix. Vidrat verd melat interior i exterior
246	111	1	15000			TO	AO				EN		Dibuix. Ceràmica que refresenta el cap d'un cavall
246	112	1	14003	PS	CSS	TO	AO			VI	VI		Dibuix. Vidrada marró
246	113	1	14002	PS	OLL	TO	GO						Dibuix.
292	114	1	13501	PS	TUP	TL	GR					S.XII-XIII	Dibuix. Roig, J. Coll, J.M. Molina, J.A. 1994. Lam 27.6. Pag 39.

CARRER PRINCESA, 21 - CARRER BOQUER, 8-12 (CIUTAT VELLA, BARCELONA)

INVENTARI DE MATERIAL ARQUEOLÒGIC

MATERIAL ARQUEOLÒGIC DIBUIXAT

U.E.	Núm.	Frag.	Class.	Def.		Decoració		Acabats		Cronologia	Observacions		
				Fragm.	Tipo.	Tècnica	Pasta	Int.	Ext.			Int.	Ext.
292	116	1	13501	NA	TUP	TL	GR		IN		S.IX-XI	Dibuix. Presenta decoració incisa en forma de semicercles	
297	117	1	13405	VO	CSS	TL	GR	AL	AL		425-450/460	Dibuix. Forma Cb-10.7. Macias, 1999, làm. 19, p.82. Vora no diferenciada amb el llavi apuntat i arrodonit. Pasta grollera reduïda amb desgreixant fi de quars negre	
297	118	1	13119	VO	LAMB	TO	AO			VE	VE	150/400	Dibuix. LAMBOGLIA 2/37
297	119	1	13121	VO	RIG	TO	AO			VE	VE	370/500	Dibuix. RIGOIR 15
297	120	1	13312	VO	KEAY	TO	AO				EN	520/600	Dibuix. KEAY. LXII.D. Engalba blanca
360	121	1	14002	VO	GER	TO	AO		IN		EN		Dibuix. Engalba blanca
362	122	1	13402	VO	CSS	TL	GR					Post.475	Dibuix. Forma Cb-24.2. Macias, 1999, p.83-84, làm.22. Vora no diferenciada i llavi engruixit i bisellat pla. Pasta poc depurada amb moltes intrusions de gra petit de quars blanc, i en menor proporció partícules grises de gra mitjà i algunes de mica daurada.
353	126	1	13402	VO	MOR	TL	GR				AL	425/460	Dibuix. Forma M-84. Macias, 1999, p.124, làm.45. Visera llarga i gruixuda horitzontal, i vora petita i arrodonida. Pasta gris, poc depurada amb moltes intrusions de gra mitja de mica i de quars blanc.
370	133	1	13312	VO	KEAY	TO	AO				EN	500/700	Dibuix. KEAY XXVI G
376	137	1	13258	PS	FIN	TO	AO						Dibuix.

CARRER PRINCESA, 21 - CARRER BOQUER, 8-12 (CIUTAT VELLA, BARCELONA)

INVENTARI DE MATERIAL ARQUEOLÒGIC

MATERIAL ARQUEOLÒGIC DIBUIXAT

U.E.	Núm.	Frag.	Class.	Def.			Decoració		Acabats		Cronologia	Observacions	
				Fragm.	Tipo.	Tècnica	Pasta	Int.	Ext.	Int.			Ext.
377	140	1	14200	SF	FIN	TO	AO			VI	VI	S.XII-XIII	Dibuix. Paral·lel: Troballa a Sant Honorat (Barcelona). Possiblement es tracti de les primeres produccions de ceràmica daurada del taller de paterna (veure annex)
349	141	1	14100	PS	POT	TO	AO			VI	VI		Dibuix.
331	142	1	13405	VO	OLL	TL	GR		IN			425/500?	Dibuix. Semblant a la forma 3. Pag. 134. Lam. 47. Macias 1999. La vora és exvassada amb un excaix per tapadora i amb el llavi lleugerament bisellat cap enfora i pla. Decoracions incises amb bandes paral·leles. Pasta grollera amb desgredant fi de quars i mica.
331	143	1	13403	VO	CSS	TL	GO				ES	475/600	Dibuix. Forma Ca/2. Pag 62. Lam 6. Vora no diferenciada i amb el llavi engruixit (emmetllat) amb secció semicircular a l'exterior. Pasta oxidant amb desgredant fi de quars i amb partícules de mica platejada.
331	144	1	13403	VO	CSS	TL	GO						Dibuix.
336	146	1	13400	VO	MOR	TL	GO					475/500	Dibuix. Forma M-31, Macias, 1999, p.120, làm. 41. Visera llarga, horitzontal i petit llavi arrodonit. Pasta grollera oxidada, de to marronós, amb abundant desgredant mig de quars blanc
312	149	1	13501	VO	OLL	TL	GR		IN				Dibuix. Decoració de bandes paral·leles
312	150	1	13501	VO	OLL	TL	GR					S.X-XII	Dibuix.
312	151	1	13501	VO	OLL	TL	GR					S.X-XII	Dibuix.
312	152	1	13501	VO	FIN	TL	GR				ES	S.X-XII	Dibuix.

CARRER PRINCESA, 21 - CARRER BOQUER, 8-12 (CIUTAT VELLA, BARCELONA)

INVENTARI DE MATERIAL ARQUEOLÒGIC

MATERIAL ARQUEOLÒGIC DIBUIXAT

U.E.	Núm.	Frag.	Class.	Def.			Decoració		Acabats		Cronologia	Observacions	
				Fragm.	Tipo.	Tècnica	Pasta	Int.	Ext.	Int.			Ext.
314	154	1	13119	VO	LAMB	TO	AO			VE	VE	280/350	Dibuix. LAMBOGLIA 1/3
316	156	VO	13312	VO	KEAY	TO	AO		PE		EN	450/550	Dibuix. KEAY LX. Engalba blanca
317	157	1	13500	SF	FIN	TL	GO		IN				Dibuix. ncisions romboidals
317	158	1	14056	SF	GER	TO	AO		PI			S.XIV	Dibuix. Flores Escobosa, I. Muñoz Martin MdM.1993. Núm 33. Pag.99. Decoració pintada en manganès destaca una pinya en retícula amb els espais reblerts de punts en vermell i bandes horitzontals, també, en vermell.
317	159	1	14056	SF	FIN	TO	AO		PI				Dibuix. Pintada en franges vermelles i en manganès
380	161	1	13156	VO	V.	TO	AO					S.I aC-I dC	Dibuix. Petit vaset globular amb la vora sortint de la forma Vegas 31 c, en pasta comuna local
319	169	1	13304	SF	FIN	TO	AO						Dibuix. Presenta un grafit "XXI"
493	170	1	13254	VO	OLL	TO	AO				EN		Dibuix.
493	171	1	13250	VO	AMP	TO	AO						Dibuix. Pasta beig. Vora vertical
493	172	1	13250	PS	TAP	TO	AO						Dibuix. Malt cuites

CARRER PRINCESA, 21 - CARRER BOQUER, 8-12 (CIUTAT VELLA, BARCELONA)

INVENTARI DE MATERIAL ARQUEOLÒGIC

MATERIAL ARQUEOLÒGIC DIBUIXAT

U.E.	Núm.	Frag.	Class.	Def.		Decoració		Acabats		Cronologia	Observacions		
				Fragm.	Tipo.	Tècnica	Pasta	Int.	Ext.			Int.	Ext.
493	173	1	13250	PS	TAP	TO	AO					Dibuix. Malt cuites	
493	174	1	13250	PS	BOL	TO	AO					Dibuix. Vora vertical, lleugerament entrant, llavi arrodonit	
493	186	1	13258	VO	H	TO	AO			VE	PC	1/100	Dibuix. HAYES 198
493	187	1	13258	VO	H.	TO	AO			VE	PC	70/150	Dibuix. HAYES 23 A
493	188	1	13150	VO	MAYE T	MO	AO		IN			10/50	Dibuix. MAYET XX. Pasta depurada de color rosada. A sota del llavi decoració estriada i després en tot el cos, decoració incisa
493	189	1	13155	VO	MAYE T	MO	AO			EN	EN	25/60	Dibuix. MAYET XXXVII. Pasta de producció local, de color ataronjat-marronós, depurada. Engalba de colora taronja i decoració de grans de sorra aplicats
493	190	1	13106	PS	DRAG	TO	AO			VE	VE	15/60	Dibuix.
493	191	1	13106	VO	DRAG	TO	AO		MO	VE	VE	40/90	Dibuix. Draguendorf 29b
497	194	1	13105	PE	PAT	TO	AO					15/180	Dibuix. Presenta una segell "RUFIO# T·RUF#" A l'exterior del fons hi ha una graffit "X", "A"
497	195	1	13105	PE	DRAG	TO	AO					60/160	Dibuix. Dragendorf 33. Presenta un segell "-----" i un graffit "X"

CARRER PRINCESA, 21 - CARRER BOQUER, 8-12 (CIUTAT VELLA, BARCELONA)

INVENTARI DE MATERIAL ARQUEOLÒGIC

MATERIAL ARQUEOLÒGIC DIBUIXAT

U.E.	Núm.	Frag.	Class.	Def.			Decoració		Acabats		Cronologia	Observacions
				Fragm.	Tipo.	Tècnica	Pasta	Int.	Ext.	Int.		
476	197	1	13251	PS	TAP	TO	AR					Dibuix.
482	200	1	13250	VO	GET	TO	AO					Dibuix. Petit vaset globular amb vora exvasada. Va estar exposat a l'acció del foc
478	202	1	12054	PS	GET	TO	AR		ES			Dibuix.
478	203	1	13250	PS	BO	TO	AO					Dibuix. Vora lleugerament sortint i solc sota el llavi: forma Vegas 7.3. (Vegas, 1973,p.34-35)
375	209	1	13403	VO	FIN	TO	GR			VI	VI	Dibuix. Semblant a la forma P-6, Macias, 1999, p.158, làm.59. Pasta molt grollera, amb desgreixant mitjà de quars blanc. Vidrat gruixut de to verdós
475	210	1	13253	VO	AMP	TO	AO					Dibuix. Conserva la nansa
475	211	1	13315	PS	FIN	TO	AO					Dibuix.
333	213	1	13250	VO	FIN	TO	AO					Dibuix. Pasta beig. Embut
301	214	1	13400	VO	GER	TO	AO			IN		Dibuix. Decoració incisa de bandes paral.leles i línies ondulades
457	215	1	13250	PS	TAP	TO	AO					Dibuix.

CARRER PRINCESA, 21 - CARRER BOQUER, 8-12 (CIUTAT VELLA, BARCELONA)

INVENTARI DE MATERIAL ARQUEOLÒGIC

MATERIAL ARQUEOLÒGIC DIBUIXAT

U.E.	Núm.	Frag.	Class.	Def.		Decoració		Acabats		Cronologia	Observacions		
				Tipo.	Tècnica	Pasta	Int.	Ext.	Int.			Ext.	
457	216	1	13250	VO	OLL	TO	AO					Dibuix. Passats de cocció, cremats	
457	217	1	13251	PE	GUA	TO	AR					Dibuix.	
457	218	1	13250	VO	BO	TO	AO					Dibuix. Bol amb la vora entrant i el llavi arrodonit	
457	219	1	13250	VO	BO	TO	AO					Dibuix. Bol carenat amb la vora lleugerament entrant i llavi apuntat	
457	220	1	13250	VO	BO	TO	AO					Dibuix. Vora lleugerament sortint i solc sota el llavi: forma Vegas 7.3. (Vegas, 1973,p.34-35)	
493	222	1	13104	PS	FIN	TO	AO			VE	VE	-20/90	Dibuix. Ettlinger, 1990. Forma 51.1.
411	225	1	13312	VO	KEAY	TO	AO					275/500	Dibuix. KEAY IV
444	232	1	13115	FO	FIN	TO	AO		IS	VE	VE		Dibuix. Decoració estampillada de palmetes disposades en una orla radialment, i cercles
445	233	1	13250	VO	AMP	TO	AO		IN				Dibuix. Ampolla de vora vertical amb llavi arrodonit, i solc a sota del llavi, amb dues nanses. Decoració de bandes lineals incises al cos
551	235	1	15000	PS	AND								Dibuix. Part d'una peça circular, de secció cilíndrica (2-3 cm diàmetre) en pasta semblant a l'àmfora de producció tarraconesa, amb un apèndix d'idètiques dimensions i forma

CARRER PRINCESA, 21 - CARRER BOQUER, 8-12 (CIUTAT VELLA, BARCELONA)

INVENTARI DE MATERIAL ARQUEOLÒGIC

MATERIAL ARQUEOLÒGIC DIBUIXAT

U.E.	Núm.	Frag.	Class.	Def.		Decoració		Acabats		Cronologia	Observacions		
				Tipo.	Tècnica	Pasta	Int.	Ext.	Int.			Ext.	
558	236	1	13250	PS	GET	TO	AO					Dibuix. Petit vaset, vora lleugerament sortint. Presenta un petit foradet a la panxa	
576	239	1	13250	PS	OLL	TO	AO					Dibuix.	
579	240	1	13106	PS	DRAG	TO	AO			VE	VE	20/120	Dibuix. DRAGENDORF 33
592	241	1	13250	PS	CSS	TO	AO						Dibuix. Cassoleta
584	242	1	13310	CO	DRES	TO	AO					-25/100	Dibuix. Dressel 2/4. Coll amb vora i nansa. Passada de cocció
584	243	1	13250	PS	FIN	TO	AO						Dibuix. Bol amb vora vertical i solc a sota del llavi
584	244	1	13250	PS	BOL	TO	AO						Dibuix.
528	245	1	15000	PS	FIN	MO	GR						Dibuix. Passats de cocció, cremats
528	248	1	15000	PS	FIN	MO	GR						Dibuix. 7 pondus passats de cocció, enganxats
529	249	1	13254	VO	GER	TO	AO				EN		Dibuix. Amb nansa

CARRER PRINCESA, 21 - CARRER BOQUER, 8-12 (CIUTAT VELLA, BARCELONA)

INVENTARI DE MATERIAL ARQUEOLÒGIC

MATERIAL ARQUEOLÒGIC DIBUIXAT

U.E.	Núm.	Frag.	Class.	Def.		Decoració		Acabats		Cronologia	Observacions	
				Fragm.	Tipo.	Tècnica	Pasta	Int.	Ext.			Int.
526	250	1	13254	VO	OLL	TO	AO				EN	Dibuix.
493	268	1	40009		INS						50/150	Dibuix. Inscripció funerària [PRI X HS]
519	270	1	13400	VO	CSS	TL	GO					Dibuix. Forma semblant a la Ca/19 i/o Ca/19.4. Macias 1999. Lam 13. Pag. 67. Pasta grollera oxidada. Amb desgreixant fi de quars i mica brillant. Paret exterior en contacte amb el foc. Vora entrant, en gruixit i de perfil ametllat. Té un petit mamelló arrodonit.
519	271	1	13310	VO	FIN	TO	AO				S.V	Dibuix. Late Roman 3.
584	272	1	13250	PS	GET	TO	AO					Dibuix. Petit vaset
584	273	1	13250	PS	BO	TO	AO					Dibuix. Bol amb paret vetical, llavi lleugereament sortint, i solc a sota d'aquest
584	274	1	13250	VO	GER	TO	AO					Dibuix. Vora de gerra, amb bec i arrencament de nansa
584	275	1	13250	PS	TAP	TO	AO					Dibuix.
584	276	1	13255	VO	GER	TO	AO				EN	Dibuix.
503	277	1	13310	VO	PASC	TO	AO				-50/50	Dibuix. Pascual 1. Mitja peça conservada

CARRER PRINCESA, 21 - CARRER BOQUER, 8-12 (CIUTAT VELLA, BARCELONA)

INVENTARI DE MATERIAL ARQUEOLÒGIC

MATERIAL ARQUEOLÒGIC DIBUIXAT

U.E.	Núm.	Frag.	Class.	Def. Fragm.	Tipo.	Tècnica	Pasta	Decoració		Acabats		Cronologia	Observacions
								Int.	Ext.	Int.	Ext.		
601	281	1	13250	VO	GER	TO	GO						Dibuix. Amb nansa
601	282	1	13251	PS	OLL	TO	GR						Dibuix.
424	283	1	13251	VO	TAP	TL	BE			AL	450/500		Dibuix. Forma T-24. Macias, 1999, p.163, lam.62. Pasta grollera bescuitada amb desgreixant mitjà de quars blanc. Vora diferenciada, apuntada.
584	284	1	13250	VO	BOL	TO	AO						Dibuix. Producció del forn. Aquests fragments possiblement remontin amb la resta de fragments de vora i peu de bols
584	286	1	13250	PE	BOL	TO	AO						Dibuix. Producció del forn. Aquests fragments possiblement remontin amb la resta de fragments de vora i peu de bols
269	288	1	14128	PE	COP	TO	AO			VI	VI	S.XV	Dibuix.
604	289	1	13121	VO	RIG	TO	AO		IS	VE	VE	370/500	Dibuix. RIGOIR 16. Decoració estampillada de palmetes.

INVENTARI DEL MATERIAL ARQUEOLÒGIC SINGULAR SENSE DIBUIXAR

CARRER PRINCESA, 21 - CARRER BOQUER, 8-12 (CIUTAT VELLA, BARCELONA)

INVENTARI DE MATERIAL ARQUEOLÒGIC

MATERIAL SINGULAR SENSE DIBUIXAR

U.E.	Núm.	Frag.	Class.	Def.			Decoració		Acabats		Cronologia	Observacions	
				Fragm.	Tipo.	Tècnica	Pasta	Int.	Ext.	Int.			Ext.
193	002	1	14252	SF	FIN	TO	AO			VI	?	Singular sense dibuixar. Decoració d'orla en espiral	
156	004	1	14255	VO	PTL	TO	AO			VI	Finals S.XIII-XIV	Singular sense dibuixar. Orla de rombe amb lines creuades	
157	005	1	13501	VO	BOL	TL	GR					Singular sense dibuixar.	
158	006	1	13500	VO	GER	TO	AO				S.IX-XII	Singular sense dibuixar.	
158	007	1	13500	VO	GER	TO	AO				S.IX-XII	Singular sense dibuixar.	
158	008	1	13500	VO	GER	TO	AO				S.IX-XII	Singular sense dibuixar.	
158	009	1	13500	VO	FOB	TO	AO				S.IX-XII	Singular sense dibuixar.	
183	010	1	14214	PE	ESC	TO	AO			VI	VI	S-XV-XVI	Singular sense dibuixar. Decoració de senefa
186	011	1	14255	PE	PTL	TO	AO			VI		Final S.XIII-XIV	Singular sense dibuixar. Decoració de fulles de pi
187	012	1	14102	SF	PAT	TO	AO			VI	VI	S.XV-XVI	Singular sense dibuixar. Motiu de l'estrella de David.

CARRER PRINCESA, 21 - CARRER BOQUER, 8-12 (CIUTAT VELLA, BARCELONA)

INVENTARI DE MATERIAL ARQUEOLÒGIC

MATERIAL SINGULAR SENSE DIBUIXAR

U.E.	Núm.	Frag.	Class.	Def.			Decoració		Acabats		Cronologia	Observacions	
				Fragm.	Tipo.	Tècnica	Pasta	Int.	Ext.	Int.			Ext.
108	017	1	14255	VO	PTL	TO	AO			VI	Final S.XIII-XIV	Singular sense dibuixar. Orla de línies creuades i punts	
116	018	1	14211	PS	SAL	TO	AO			VI	VI	S.XV-XVI	Singular sense dibuixar. Decoració vegetal de fulles de falguera
204	021	1	50025	PS	FIN	TO	AM				VI		Singular sense dibuixar. Vidrat verd. Embut de canalització
220	022	1	13125	VO	H	TO	AO			VE	VE	600-650d. C	Singular sense dibuixar. H.10.c
220	023	1	13119	VO	FIN	TO	AO		RO	VE	VE	220-450d. C	Singular sense dibuixar. Decoració a rodeta i puntejada
220	024	1	13125	VO	H	TO	AO			VE	VE	S.V-VI d.C	Singular sense dibuixar. H.78
220	025	1	13405	VO	BOL	TL	GR					425-500 d.C	Singular sense dibuixar. Forma B-13.5. Macias, 1999, p.59, làm.4. La pasta grollera reduïda amb desgreixant de quars blanc gruixut. Vora no diferenciada, llavi engruixit de secció triangular.
220	026	1	13405	VO	OLL	TL	GR					425-713d. C	Singular sense dibuixar. Forma Oc-2. Macias, 1999, p.133-134, làm.47. Pasta grollera reduïda amb desgreixant de quars blanc de mida petita. Presenta un llavi arrodonit exvassat.
239	031	1	14255	PE	SAL	TO	AO			VI		S.XIII-XIV	Singular sense dibuixar.
299	033	1	13405	VO	MOR	TL	GR				AL	425-460 d.C	Singular sense dibuixar. Forma M-84. Macias, 1999, p.124, làm.45. Pasta grollera reduïda amb el desgreixant mitjà de quars blanc amb petites partícules de mica daurada i allisat exterior. Visera llarga horitzontal i vora petita i llavi arrodonit.

CARRER PRINCESA, 21 - CARRER BOQUER, 8-12 (CIUTAT VELLA, BARCELONA)

INVENTARI DE MATERIAL ARQUEOLÒGIC

MATERIAL SINGULAR SENSE DIBUIXAR

U.E.	Núm.	Frag.	Class.	Def.			Decoració		Acabats		Cronologia	Observacions	
				Fragm.	Tipo.	Tècnica	Pasta	Int.	Ext.	Int.			Ext.
299	035	1	13501	VO	OLL	TL	GR				S.XII-XIII	Singular sense dibuixar. Roig,J. Coll, J.M. Molina J. 1994. Pag. 40-41 Lam. 19.3	
299	036	1	13501	VO	OLL	TL	GR				S.XII-XIII	Singular sense dibuixar. Roig,J. Coll, J.M. Molina J. 1994. Pag. 40-41 Lam. 20.4	
190	038	1	14255	PE	FIN	TO	AO			VI	S.XIII-XIV	Singular sense dibuixar. Decoració geomètrica	
286	042	1	13114	VO	H.	TO	AO			VE	VE	350/400	Singular sense dibuixar. H. 50 B.
286	043	1	13111	VO	H.	TO	AO			VE	VE	125/175	Singular sense dibuixar. H. 14 a
286	044	1	13115	VO	H.	TO	AO			VE	VE	400/500	Singular sense dibuixar. H. 80 A
286	045	1	13250	VO	TAP	TO	AO				PC		Singular sense dibuixar.
286	046	1	13403	VO	CSS	TL	GO					425/713d. C	Singular sense dibuixar. Forma Cb-14. Macias, 1999, p.82-83, lam.20. Vora no diferenciada del llavi arrodonit. Disposa de mamellons semicirculars no diferenciats del llavi. La pasta grollera amb desgreixant fi de cuita oxidant a la cara externa presenta
286	047	1	13405	VO	MOR	TL	GR					500/600d. C	Singular sense dibuixar. Forma M-36.2. Macias, 1999, p.120-121, làm.42. Morter de visera petita i apuntada. Llavi apuntat. Pasta grollera de cocció reduïda i amb presència de desgreixant fi de quars i mica blanca.
286	048	1	13405	VO	OLL	TL	GR					525-575d. C	Singular sense dibuixar. Forma Oc-29. Macias, 1999, p.137, làm.52. Vora vertical amb llavi arrodonit. Pasta grollera redïda amb desgreixant fi de color blanc.

CARRER PRINCESA, 21 - CARRER BOQUER, 8-12 (CIUTAT VELLA, BARCELONA)

INVENTARI DE MATERIAL ARQUEOLÒGIC

MATERIAL SINGULAR SENSE DIBUIXAR

U.E.	Núm.	Frag.	Class.	Def.		Decoració		Acabats		Cronologia	Observacions	
				Fragm.	Tipo.	Tècnica	Pasta	Int.	Ext.			Int.
286	049	1	13405	VO	CSS	TL	GR				425/460d. C	Singular sense dibuixar. Forma Cb-22. Macias, 1999, p.66, làm.22. Vora no diferenciada del llavi pla.
286	050	1	13405	VO	CSS	TL	GR				AL Post. al 425	Singular sense dibuixar. Forma Cb-45. Macias, 1999, p.85, làm.25. Vora recte i llavi apuntat. Pasta de cocció reductora, grollera i amb desgreixant groixut de quars.
286	051	1	13405	VO	CSS	TL	GR				AL	Singular sense dibuixar. Presenta característiques de la forma 3. Tan mateix la pasta és grollera bescuitada de producció local.
286	052	1	13402	VO	TAP	TL	GO				AL Post. al 425	Singular sense dibuixar. Forma T-34. Macias, 1999, p.163-164, làm.63. Vora no diferenciada no diferenciada del llavi de secció triangular.
286	053	1	13405	VO	FIN	TL	GR					Singular sense dibuixar. Vora de secció tirangular abm la visera rectangular i llavi apuntat. De pasta grollera reductora amb desgreixant fi de quars i mica blanca.
286	054	1	13405	VO	OLL	TL	GR					Singular sense dibuixar. Vora exvassada amb una incisió a la cara intera del llavi arrodonit.
220	057	1	13400	VO	TAP	TL	GO				425/713	Singular sense dibuixar. Forma T-42. Macias, 1999, p.164, làm.63. Vora no diferenciada i llavi arrodonit. Pasta oxidada, grollera, amb desgreixant mitjà i algun gra gruixut de quars blanc, i en menor proporció partícules grises de gra mitjà i mica
220	058	1	13501	VO	OLL	TL	GR				S.XI-XIII	Singular sense dibuixar. Pasta gris plom. Paral.lel: A.López; A. Caixal, X. Fierro, 1994, làm. VI-4.
220	059	1	13501	VO	OLL	TL	GR				S.X-XII	Singular sense dibuixar. Pasta gris plom. Paral.lel: A.López; A. Caixal, X. Fierro, 1994, làm. XVI-1.
220	060	1	13400	VO	CSS	TL	GO				425/713	Singular sense dibuixar. Forma Cb-14. Macias, 1999, p.82, làm.20. Vora no diferenciada amb el llavi arrodonit. Pasta oxidada, grollera, amb desgreixant mitjà i algun gra gruixut de quars blanc, i en menor proporció partícules grises de gra mitjà.

CARRER PRINCESA, 21 - CARRER BOQUER, 8-12 (CIUTAT VELLA, BARCELONA)

INVENTARI DE MATERIAL ARQUEOLÒGIC

MATERIAL SINGULAR SENSE DIBUIXAR

U.E.	Núm.	Frag.	Class.	Def.		Decoració		Acabats		Cronologia	Observacions		
				Fragm.	Tipo.	Tècnica	Pasta	Int.	Ext.			Int.	Ext.
239	064	1	14255	VO	PTL	TO	AO			VI		S.XIII-XIV	Singular sense dibuixar. Decoració amb motiu central epigràfic
239	065	1	14252	VO	SEV	TO	AO			VI		S.XIII-XIV	Singular sense dibuixar. Producció valenciana. Decoració amb orla en ziga-zaga complementada amb motius triangulars i reomplert amb petites esperirals en manganès i quadrícula romboidal en verd
242	070	1	14213	VO	ESC	TO	AO			VI	VI	S.XV	Singular sense dibuixar. Balbina. M. 1982. Fig 108. Decoració de palmetes
242	073	1	14123	VO	ESC	TO	AO			VI	VI	S.XV	Singular sense dibuixar. Decoració amb orla de corones. Amb reflex, que no s'observa, s'ha perdut
257	080	1	14304	NA	AMP	TO	AO		AC		VI	2na. 1/2 s.XIII	Singular sense dibuixar. Roig, M. Coll, J.M. Molina, J.A. 1995. Fig. 8-9. Fot. 8. Ceràmica d'importació valenciana. Presenta un vidrat exterior de color verd-turquesa.
262	081	1	14255	VO	PAT	TO	AO			VI		S-XIII-XIV	Singular sense dibuixar. Orla lobular amb estrella de 8 puntes
297	082	1	13405	VO	CSS	TL	GR						Singular sense dibuixar. Vora de cassola alta. Amb la vora engruixida no diferenciada del llavi arrodonit. Pasta grollera reductora amb desgreixant fi de mica daurada i quars blanc
297	083	1	13115	VO	H	TO	AO			VE	VE	290/375 d.C	Singular sense dibuixar. HAYES.58B.
241	085	1	14003	PS	OLL	TO	AO			VI	VI		Singular sense dibuixar. Vidrat marró amb tapadora
241	086	1	14003	PS	FIN	TO	AO			VI	VI		Singular sense dibuixar. Vidrat marró

CARRER PRINCESA, 21 - CARRER BOQUER, 8-12 (CIUTAT VELLA, BARCELONA)

INVENTARI DE MATERIAL ARQUEOLÒGIC

MATERIAL SINGULAR SENSE DIBUIXAR

U.E.	Núm.	Frag.	Class.	Def.			Decoració		Acabats		Cronologia	Observacions	
				Fragm.	Tipo.	Tècnica	Pasta	Int.	Ext.	Int.			Ext.
241	087	1	14003	PS	FIN	TO	AO			VI	VI		Singular sense dibuixar. Vidrat marró
241	088	1	14003	PS	PDA	TO	AO			VI	VI		Singular sense dibuixar. Vidrat verd melat
241	089	1	14003	SF	FIN	TO	AO				VI		Singular sense dibuixar. Vidrat verd. Presenta un grafit: " +II "
241	090	1	14003	VO	TAP	TO	AO		IU	VI	VI		Singular sense dibuixar. Vidrat verd
241	091	1	14003	PS	FOB	TO	AO			VI	VI		Singular sense dibuixar. Vidrat verd marró. Gresol
241	095	1	14104	PS	PAT	TO	AO			VI	VI	S.XVII	Singular sense dibuixar. Decoració a l'orla de volutes contraposades i roda de carreta
241	096	1	14104	PS	PAT	TO	AO			VI	VI	S.XVII	Singular sense dibuixar. Decoració a l'orla del motiu de la pinca i voluta
241	097	1	14119	PS	PAT	TO	AO			VI	VI	S.XVII	Singular sense dibuixar. Decoració a l'orla de la corbata, i motiu central vegetal disposat radialment
241	099	1	14102	PE	FIN	TO	AO			VI		S.XV-XVI	Singular sense dibuixar. Decoració central d'una estrella de setze puntes
241	100	1	14305	VO	PAT	TO	AO			VI	VI	1575-1625	Singular sense dibuixar. Decoració en blau sobre blau cel "berettino", de tipus cal.ligràfic

CARRER PRINCESA, 21 - CARRER BOQUER, 8-12 (CIUTAT VELLA, BARCELONA)

INVENTARI DE MATERIAL ARQUEOLÒGIC

MATERIAL SINGULAR SENSE DIBUIXAR

U.E.	Núm.	Frag.	Class.	Def.		Decoració		Acabats		Cronologia	Observacions		
				Fragm.	Tipo.	Tècnica	Pasta	Int.	Ext.			Int.	Ext.
241	101	1	14208	PS	EOR	TO	AO			VI	VI	S.XVII	Singular sense dibuixar. Decoració de trenats concèntrics i motiu central d'una creu amb punts
246	106	1	14250	PE	ESC	TO	AO			VI		S.XIV	Singular sense dibuixar. Motiu central heràldic amb dues línies verticals a la meitat dreta i tres puntes a la meitat esquerra.
292	115	1	13501	VO	TUP	TL	GR		IN			S.XII-XIII	Singular sense dibuixar. Roig, J. Coll, J.M. Molina, J.A. 1994. Lam 27.6. Pag 39. Presenta decoració incisa de bandes paral·leles
367	123	1	13501	VO	OLL	TL	GR					S.X	Singular sense dibuixar. Paral·lel: Lòpez, A.; Caixal, A.; Fierro, X., 1994, pàg. 109, lám. II-4
369	124	1	13312	VO	KEAY	TO	AO				EN	400/500	Singular sense dibuixar. KEAY III A
369	125	1	13315	PE	ATL.	TO	AO			VE		510/550	Singular sense dibuixar. ATL. XLVII-14
353	127	1	13402	VO	GER	TL	GR						Singular sense dibuixar.
356	128	1	15000	PS	PTT	TO	GR						Singular sense dibuixar. Passat de cocció
357	129	1	14100	VO	PAT	TO	AO			VI	VI	S.XIII-XIV	Singular sense dibuixar.
370	130	1	13264	VO	CSS	TL	GR					425/600	Singular sense dibuixar. Forma Cb-1. Macias, 1999, lám. 17, p. 80. Vora entrant amb llavi arrodonit, amb dues incisicions paral·leles a la cara externa del llavi. Pasta grollera reduïda amb desgreixant fi de quars i mica blancs i abundant desgreixant de mica daurada exterior i interior

CARRER PRINCESA, 21 - CARRER BOQUER, 8-12 (CIUTAT VELLA, BARCELONA)

INVENTARI DE MATERIAL ARQUEOLÒGIC

MATERIAL SINGULAR SENSE DIBUIXAR

U.E.	Núm.	Frag.	Class.	Def.		Decoració		Acabats		Cronologia	Observacions		
				Fragm.	Tipo.	Tècnica	Pasta	Int.	Ext.			Int.	Ext.
370	131	1	13402	VO	CSS	TL	GR				Post. 425	Singular sense dibuixar. Forma Cb-37. Macias, 1999, làm. 24, p.85. Vora lleugerament entrant. Pasta grollera reduïda amb desgreixant mitjà de quars i fi de mica blanca. Patina cendrosa sobretot a l'interior	
370	131	1	13402	VO	CSS	TL	GR					Singular sense dibuixar. Forma Cb-37. Macias, 1999, làm. 24, p.84-85. Vora no diferenciada amb el llavi bisellat. Pasta grollera reduïda amb desgreixant mitjà de quars i fi de mica blanca	
370	132	1	13402	VO	CSS	TL	GR					Singular sense dibuixar. Cassola imitació de la forma de Comuna Africana, Lamb. 10 A	
370	134	1	13115	VO	ATL	TO	AO			VE	VE	350/400	Singular sense dibuixar. Atlante XXXVI.1-2.
375	135	1	13120	VO	RIG	TO	AR			VE	VE	370/500	Singular sense dibuixar. RIGOIR 15
375	136	1	13501	VO	OLL	TL	GR					S.XI	Singular sense dibuixar. Lòpez A, Caixal, A. Fierro X. 1994. Pag.111. Lam VII.4. Vora exvassada de llavi arrodonit. Pasta grollera de color gris ploma amb abundant quantitat de desgreixant mitjà de quars i fi de mica blanca.
376	138	1	13405	VO	CSS	TL	GR		IN				Singular sense dibuixar. No s'ha trobat un paral·lel clar d'aquesta forma tot i que la forma 19.4. Lam 8 de Macias 1999 és molt semblant. Les característiques de la pasta (color gris plom exterior i oxidant exterior amb desgreixant abundant de quars i mica) sembla més alt medieval
377	139	1	13501	FO	AMP?	TO	AO					S.X-XI	Singular sense dibuixar. Una forma semblant s'ha trobat a Roig, J. Coll J.M. Molina, J.A. 1994. Lam 5.13. Tot i que aquesta és de cocció oxidant i lleugerament més estilitzada. La pasta és de color gris plom amb abundant desgreixant de gra fi de quars i mica blanca
333	145	1	13405	VO	BOL	TL	GR					BR	Singular sense dibuixar. Vora no diferenciada i lleugerament bisellada cap a l'interior. Presenta una acabat brunyit o allisat. Pasta grollera amb desgreixant molt fi de mica, pràcticament inapreciable
301	147	1	13501	VO	OLL	TL	GR						Singular sense dibuixar.

CARRER PRINCESA, 21 - CARRER BOQUER, 8-12 (CIUTAT VELLA, BARCELONA)

INVENTARI DE MATERIAL ARQUEOLÒGIC

MATERIAL SINGULAR SENSE DIBUIXAR

U.E.	Núm.	Frag.	Class.	Def.		Decoració		Acabats		Cronologia	Observacions		
				Tipo.	Tècnica	Pasta	Int.	Ext.	Int.			Ext.	
301	148	1	13501	VO	OLL	TL	GR					Singular sense dibuixar.	
314	153	1	13405	VO	CSS	TL	GR			ES	400/600	Singular sense dibuixar. Forma Ca/8.10. Pag. 63. Lam 7. Macias 1999. Si bé el tipus de forma és molt semblant, aquesta peça no sembla que es tracti d'una producció de lípari. Vora diferenciada i entrant, amb el llavi amb engruïment interior. Pasta reductora grollera amb desgreixant de gre petit de quars i mica brillant.	
314	155	1	13111	VO	PAT	TO	AO			VE	VE	300/650	Singular sense dibuixar. Vora exvessada de llabi recte i amb una incisió a la cara interna de la vora
383	162	1	13405	VO	CSS	TL	GR			PE	425/600?		Singular sense dibuixar. Forma semblant a la Cb/3. Macias, 1999, pàg. 80. Lam.17. Vora diferenciada suaument per una depressió externa i el llavi arrodonit, lleugerament engruït a l'interior. Pasta grollera reduïda amb desgreixant gruixut de quars i mica.
383	163	1	13115	VO	LAMB	TO	AO			VE	VE	530/600	Singular sense dibuixar. LAMBOGLIA 24/25. Variant de la forma H. 91, però amb el llistell més horitzontal (AQUILUE, X. (1987): Las ceràmicas africanas de la ciudad romana de Baetulo (Hispania Tarraconensis). BAR International Series, 337. Oxford, 1987, p. 175).
493	175	1	13250	AG	PTA	TO	AO						Singular sense dibuixar.
493	176	1	13250	VO	BOL	TO	AO						Singular sense dibuixar. Vora amb un solc a la part externa
493	177	1	13250	VO	BOL	TO	AO						Singular sense dibuixar. Vora entrenant amb el llavi apuntant cap enfora
493	178	1	13250	VO	BOL	TO	AO						Singular sense dibuixar. Vora diferenciada i sortint amb el llavi engruït
493	179	1	13250	VO	GER	TO	AO						Singular sense dibuixar. Gerra de boca trilobulada. Presenta patina cremada a l'interior

CARRER PRINCESA, 21 - CARRER BOQUER, 8-12 (CIUTAT VELLA, BARCELONA)

INVENTARI DE MATERIAL ARQUEOLÒGIC

MATERIAL SINGULAR SENSE DIBUIXAR

U.E.	Núm.	Frag.	Class.	Def.			Decoració		Acabats		Cronologia	Observacions	
				Fragm.	Tipo.	Tècnica	Pasta	Int.	Ext.	Int.			Ext.
493	180	1	13251	VO	OLL	TL	GR		PE			Singular sense dibuixar.	
493	181	1	13251	VO	OLL	TL	GR		IN		ES	Singular sense dibuixar.	
493	182	1	13251	VO	CSS	TL	GR				AL	Singular sense dibuixar.	
493	183	1	13156	VO	BOL	TO	AR					Singular sense dibuixar. Petit baset "cubilete" amb cos globular i cos sortint. Imitació de parets fines	
493	184	1	13156	VO	BOL	TO	AR				BR	Singular sense dibuixar.	
493	185	1	13156	VO	TAP	TO	AR				BR	Singular sense dibuixar.	
493	192	1	13106	VO	DRAG	TO	AO		MO	VE	VE	40/90	Singular sense dibuixar. Draguendorf 29b
493	193	1	13106	PE	DRAG	TO	AO		MO	VE	VE	40/90	Singular sense dibuixar. Draguendorf 29b. Presenta un segell il·legible
476	196	1	13254	VO	OLL	TO	AO				EN		Singular sense dibuixar.
476	198	1	13258	VO	OLL	TO	AO				PC		Singular sense dibuixar. Olla amb vora vertical, llavi pla i encaix per a tapadora

CARRER PRINCESA, 21 - CARRER BOQUER, 8-12 (CIUTAT VELLA, BARCELONA)

INVENTARI DE MATERIAL ARQUEOLÒGIC

MATERIAL SINGULAR SENSE DIBUIXAR

U.E.	Núm.	Frag.	Class.	Def.			Decoració		Acabats		Cronologia	Observacions	
				Fragm.	Tipo.	Tècnica	Pasta	Int.	Ext.	Int.			Ext.
476	199	1	13118	VO	PLAT	TO	AO			VE	VE	130/300	Singular sense dibuixar. Possible variant de la forma 1 (Lattara, 6, p.176). Cremada a la part exterior per haver estat exposada al foc
482	201	1	13251	PS	AMP	TO	AR		IN				Singular sense dibuixar. Presenta decoració incisa d'una banda horitzontal, i també l'arrancament de dues nanses
475	204	1	13310	VO	OBER	TO	AO					1/30	Singular sense dibuixar.
475	205	1	13258	VO	OST	TO	AO					175/250	Singular sense dibuixar. OSTIA III 267
475	206	1	13258	VO	CSS	TO	AO				PC		Singular sense dibuixar. Vora
317	207	1	13261	VO	MOR	TO	AO			EN	EN	400/550	Singular sense dibuixar. Forma M-8. Macias, 1999, p.118, lám.39. Pasta de color ataronjat-vermellós, dura i compacta, mig depurada amb intrusions de color blanc de gra fi a gruixut. Presenta engalba blanca a tota la superfície interior i exterior. Parets
316	208	1	13313	VO	FIN	TO	AO					430/550	Singular sense dibuixar. LATE ROMAN AMPHORAE (LRA-3 b)
475	212	1	13251	VO	FIN	TO	AR				ES		Singular sense dibuixar.
493	221	1	13204	VO	DRES	TO	AO			EN	EN		Singular sense dibuixar. Dressel 16. Presenta un engalba roig.
456	223	1	13405	VO	GER	TL	GR						Singular sense dibuixar. Macias 1999. Forma semblant a la G/14 i G/14.2. Vora diferenciada i sortint, amb el llavi engruixit i secció triangular. Llavi arrodonit. Pasta grollera amb desgreixant mitjà de quars i mica.

CARRER PRINCESA, 21 - CARRER BOQUER, 8-12 (CIUTAT VELLA, BARCELONA)

INVENTARI DE MATERIAL ARQUEOLÒGIC

MATERIAL SINGULAR SENSE DIBUIXAR

U.E.	Núm.	Frag.	Class.	Def.		Decoració		Acabats		Cronologia	Observacions
				Fragm.	Tipo.	Tècnica	Pasta	Int.	Ext.		
456	224	1	13405	VO	OLL	TL	GR				Singular sense dibuixar. Vora exvassant i diferenciada, de secció triangular amb un petit solc o incisió a la part inferior de llavi. Presente una lleuger encaix per una tapadora. Pasta grollera reduïda però amb tonalitats marrones oxidants. Desgreixant fi de quars i mica
456	225	1	13405	VO	CSS	TL	GR				Singular sense dibuixar. Vora entrant i no diferenciada. Llavi pla amb una petita incisió a la cara externa. Pasta reduïda de color gris. Amb desgreixant fi i abundant de quars
415	226	1	13313	VO	FIN	TO	AO			S.VI	Singular sense dibuixar. Vora lleugerament sortint. Llavi apuntat. Tipus cisterna de samos (Nàpols). Remolà, J.A. Uscatescu. A. 1998. Pag 552-563.
429	227	1	13405	VO	CSS	TL	GR			PC	Singular sense dibuixar. Cassola amb llavi exvasat de secció triangular, amb llavi lleugerament apuntat
429	228	1	13405	VO	OLL	TL	GR				Singular sense dibuixar. Olla globular, amb vora vertical de secció triangular
444	229	1	13405	VO	CSS	TL	GR		IN		Singular sense dibuixar. Forma semblant a la Ca/19.4. Cos globular vora entrant i llavi engruixit i pla. Presenta la vora diferencida per mitjà de dues incisions. Pasta de color gris plom amb abundant desgreixant fi de quars i mica blanca
444	230	1	13405	VO	CSS	TL	GR		IN	PC	Singular sense dibuixar. Vora entrant i lleugerament diferenciada per una petita incisió a la cara externa. Llavi arrodonit. Pasta grollera de color marró a l'interior i negra a l'exterior. Amb abundant desgreixant de quars de grà mitjà i mica daurada
444	231	1	13405	VO	CSS	TL	GR			AL	Singular sense dibuixar. Cos globular amb vora entrant i no diferenciada amb el llavi pla. Pasta decolor gris amb gran quantitat de desgreixant del que sembla morter, quars i mica
461	234	1	13253	VO	BOL	TO	AO		EN	EN	Singular sense dibuixar. Bol tipus "Llafranc". Bol de llavi vora cap a l'interior, i llavi lleugerament cap a l'exterior, amb carena ben marcada, i decoració d'una banda línia incisa a sota d'aquesta. Pasta dura i compacta de color rosat, amb desgreixant mitjà de quars blanc i petites grilles
573	237	1	13310	VO	LAIET	TO	AO			-40/-5	Singular sense dibuixar. LAIETANA 1

CARRER PRINCESA, 21 - CARRER BOQUER, 8-12 (CIUTAT VELLA, BARCELONA)

INVENTARI DE MATERIAL ARQUEOLÒGIC

MATERIAL SINGULAR SENSE DIBUIXAR

U.E.	Núm.	Frag.	Class.	Def.			Decoració		Acabats		Cronologia	Observacions	
				Fragm.	Tipo.	Tècnica	Pasta	Int.	Ext.	Int.			Ext.
570	238	1	13154	VO	FIN	TO	AO					Singular sense dibuixar.	
528	246	1	15000	PS	FIN	MO	GR					Singular sense dibuixar. Passats de cocció, cremats	
528	247	1	15000	PS	FIN	MO	GR					Singular sense dibuixar. Passats de cocció, cremats	
526	251	1	13312	VO	FIN	TO	AO				EN	1/200	Singular sense dibuixar. Tripolitana I
241	252	1	30000	PS	COP	ND							Singular sense dibuixar.
375	253	1	30000	PE	COP	ND							Singular sense dibuixar. Color groc
456	254	1	30000	VO	COP	ND						S.IV-VI	Singular sense dibuixar. Color groc. Form ISINGS 111
476	255	1	30000	VO	BOL	ND						S.II-III	Singular sense dibuixar. Color blanc. Forma ISINGS 42
493	256	1	30000	VO	AMP	ND							Singular sense dibuixar. Color verd
105	258	1	20001	PS	ATI	FS							Singular sense dibuixar. Campaneta

CARRER PRINCESA, 21 - CARRER BOQUER, 8-12 (CIUTAT VELLA, BARCELONA)

INVENTARI DE MATERIAL ARQUEOLÒGIC

MATERIAL SINGULAR SENSE DIBUIXAR

U.E.	Núm.	Frag.	Class.	Def.		Decoració				Acabats		Cronologia	Observacions	
				Tipo.	Tècnica	Pasta	Int.	Ext.	Int.	Ext.				
159	260	11	20001	PS	SIV	FS								Singular sense dibuixar.
286	261	1	20001	PS	SIV	FS						S.VI		Singular sense dibuixar.
330	262	1	20001	PS	ATI	FS								Singular sense dibuixar. Cullereta
351	263	1	20001	PS	SIV	FS						S.VII		Singular sense dibuixar.
429	264	1	20001	PS	SIV	FS						450/550		Singular sense dibuixar. Fíbula
60	265	1	15000	SF	FZM	MA								Singular sense dibuixar. Cap d'una figura zoomorfa (felí) en terracota
108	266	1	60001	PS	MEC	MPM			IN					Singular sense dibuixar. Mànec amb decoració incisa de cercles en trams triangulars
289	267	1	60001	PS	AND	MPM								Singular sense dibuixar. Possible obrecartes
512	269	1	13310	VO	OBER	TO	AO					1/30		Singular sense dibuixar. Oberaden 74
582	278	1	13310	PS	PASC	TO	AO					-50/50		Singular sense dibuixar. Pascual 1. (Abocament 3)

CARRER PRINCESA, 21 - CARRER BOQUER, 8-12 (CIUTAT VELLA, BARCELONA)

INVENTARI DE MATERIAL ARQUEOLÒGIC

MATERIAL SINGULAR SENSE DIBUIXAR

U.E.	Núm.	Frag.	Class.	Def.			Decoració		Acabats		Cronologia	Observacions
				Fragm.	Tipo.	Tècnica	Pasta	Int.	Ext.	Int.		
583	279	1	13251	VO	OLL	TL	GR				PE	Singular sense dibuixar.
583	280	1	13251	SF	DRES	TO	AO				1/30	Singular sense dibuixar. Dressel 7/11
584	285	1	13250	PE	BOL	TO	AO					Singular sense dibuixar. Producció del forn. Aquests fragments possiblement remontin amb la resta de fragments de vora i peu de bols
408	287	1	13405	VO	FIN	TL	GR			VI	S.VII	Singular sense dibuixar.

INVENTARI DE FAUNA D'ÈPOCA INDETERMINADA

CARRER PRINCESA, 21 - CARRER BOQUER, 8-12 (CIUTAT VELLA, BARCELONA)

INVENTARI DE FAUNA

UE	Tax	Anat	Ct	Part	Fract	Edat	Sex	Cr	Marc	Treb	Observacions
34	MALACO										
34	MALACO										
34	OC	FA1	E			e		N	THM	N	Marques de rossegadors
34	OC	H	E	D	T	e		N	N	N	
34	SUDO	CO		PM	T			N	N	N	
34	SUDO	DN		I			MA	N	N	N	Caní
34	SUDO	V		C	STO			N	N	N	
102	SUDO	MB	E	H	TT			N	N	N	P4,M1
160	MCR	ND			STO			BL	N	N	
198	AU	H	D			e		N	N	N	
198	AU	H	E			e		N	N	N	
198	MCR	ND			STO			N	N	N	
198	MCR	ND			STO			N	N	N	
198	MCR	ND			STO			N	N	N	
198	OC	CO		M	TT			N	N	N	
198	OC	E	D	MD	ST	n		N	N	N	Infantil-jove
198	ORCU	MB		H	T			N	N	N	
198	SUDO	AS	E					N	N	N	
198	SUDO	H		M	TT			N	N	N	Tallat
235	OC	CO		M	TT			N	N	N	
235	OC	DN		I				N	N	N	Incisiu
235	OC	F		M	T	n		N	CM	N	Infantil-jove
235	OC	MB	E	H	TT			N	N	N	M3 sortint. Jove
235	OC	P		IS	T			N	N	N	
235	OC	V		E	T			N	N	N	
258	AU	DF			TT			N	N	N	
258	MCR	ND			STO			N	N	N	
258	MCR	ND			STO			N	N	N	
258	OC	CO		PM	T			N	N	N	
258	OC	CO		M	TT			N	N	N	
258	OC	CO		M	TT			N	N	N	
258	OC	MT		PM		n		N	N	N	
258	OC	P		AC	T	e		N	N	N	
258	OC	R		M	TT			N	N	N	
319	BOTA	CO		M	TT			N	CM	N	
319	BOTA	CO		M	TT			N	CM	N	
319	BOTA	CO		M	TT			N	N	N	
319	BOTA	CO		M	TT			N	N	N	
319	BOTA	F		D	STO			N	N	N	Tallat
319	BOTA	MB		V	T			N	N	N	
319	BOTA	MT		PM	ST			N	N	N	
319	BOTA	P		AC	T	e		N	N	N	
319	BOTA	P		IL	T			N	N	N	
319	BOTA	R	D	PM	T	e		N	N	N	+ ulna

CARRER PRINCESA, 21 - CARRER BOQUER, 8-12 (CIUTAT VELLA, BARCELONA)

INVENTARI DE FAUNA

UE	Tax	Anat	Ct	Part	Fract	Edat	Sex	Cr	Marc	Treb	Observacions
319	CAHI	B		MD	T			N	N	N	
319	MALACO										
319	MALACO										
319	MCR	ND			STO			N	N	N	
319	MCR	ND			STO			N	N	N	
319	MCR	ND			STO			N	N	N	
319	MCR	ND			STO			N	N	N	
319	MCR	ND			STO			N	N	N	
319	MCR	ND			STO			N	N	N	
319	MCR	ND			STO			N	N	N	
319	OC	CO		M	TT			N	N	N	
319	OC	CO		M	TT			N	N	N	
319	OC	CO		M	TT			N	N	N	
319	OC	F		M	TT			N	N	N	
319	OC	MB		H	TT			N	N	N	M1,M2
319	OC	MB	E	H	TT			N	N	N	P2,P3,D4,M1 sortint. Infantil
319	OC	MC	E	PM	ST			N	N	N	
319	OC	MT		M	TT			N	N	N	
319	OC	MT	D	MD	T			N	N	N	
319	OC	R		M	TT			N	N	N	
319	OC	R		M	TT			N	N	N	
319	OVAR	B		M	TT			N	N	N	
319	OVAR	B		MD	T			N	N	N	Tallada
319	SUDO	MP				e		N	N	N	
343	OC	R	E			e		N	N	N	
364	BOTA	B			T			N	CM	N	
364	BOTA	T		M	TT			N	N	N	
364	MCR	ND			STO			N	N	N	
364	MCR	ND			STO			N	N	N	
364	MCR	ND			STO			N	N	N	
364	OC	CO		M	TT			N	N	N	
364	OC	H		M	T	n		N	N	N	Infantil-jove
373	BOTA	FA1				e		N	N	N	
373	BOTA	MB		H	TT			N	N	N	P4 sortint
373	MCR	ND			STO			N	N	N	
373	MCR	ND			STO			N	N	N	
373	OC	CO		M	TT			N	N	N	
373	OC	R		M	TT			N	N	N	
373	OC	T		M	TT			N	N	N	
391	BOTA	FA1				e		N	N	N	
391	MALACO										
391	MCR	ND			STO			N	N	N	
391	MCR	ND			STO			N	N	N	

CARRER PRINCESA, 21 - CARRER BOQUER, 8-12 (CIUTAT VELLA, BARCELONA)

INVENTARI DE FAUNA

UE	Tax	Anat	Ct	Part	Fract	Edat	Sex	Cr	Marc	Treb	Observacions
391	OC	H		M	TT			N	N	N	
397	BOTA	CO		M	TT			N	N	N	
397	BOTA	CO		M	TT			N	N	N	
397	BOTA	CO		M	TT			N	N	N	
397	BOTA	CO		M	TT			N	N	N	
397	BOTA	CO		M	TT			N	N	N	
397	BOTA	P		IL	TT			N	N	N	
397	EQCA	DN		S		dd		N	N	N	M1 o M2
397	MCR	ND			STO			N	N	N	
397	MCR	ND			STO			N	N	N	
397	MCR	ND			STO			N	N	N	
397	MCR	ND			STO			N	N	N	
397	MCR	ND			STO			N	N	N	
397	MCR	ND			STO			N	N	N	
397	OC	CO		M	TT			N	N	N	
397	OC	CO		M	TT			N	N	N	
397	OC	E		M	TT			N	N	N	
397	OC	MB		V	TT			N	N	N	
397	OC	P		AC/IS	TT			N	N	N	
397	OC	P		AC/IS	TT			N	N	N	
397	OC	R		M	TT			N	CM	N	
397	OC	T		M	TT			N	N	N	
397	OC	V		C	TT			N	N	N	
397	SUDO	CO		PM	T			N	N	N	
397	SUDO	MP		PM		n		N	N	N	Infantil-jove
405	OC	DN		S		d		N	N	N	M1 o M2
405	OC	DN		S		d		N	N	N	M1 o M2
440	MCR	ND			STO			N	N	N	
440	OC	R	E	PM	T	e		N	N	N	
443	MALACO										
443	MCR	ND			STO			N	N	N	
443	MCR	ND			STO			N	N	N	
443	MCR	ND			STO			N	N	N	
443	MCR	ND			STO			N	N	N	
443	MCR	ND			STO			N	N	N	
443	MCR	ND			STO			N	CM	N	
443	MCR	ND			STO			N	CM	N	
443	MCR	ND			STO			GR	N	N	
449	MCR	ND			STO			N	N	N	
449	OC	T	E	MD	T	e		N	N	N	
449	SUDO	DN		I			FE	N	N	N	Caní
461	SUDO	DN						N	N	N	Incisiu
461	SUDO	DN						N	N	N	Incisiu
461	SUDO	MB		H	STO			N	N	N	

CARRER PRINCESA, 21 - CARRER BOQUER, 8-12 (CIUTAT VELLA, BARCELONA)

INVENTARI DE FAUNA

UE	Tax	Anat	Ct	Part	Fract	Edat	Sex	Cr	Marc	Treb	Observacions
471	MCR	ND			STO			N	N	N	
471	MCR	ND			STO			N	N	N	
471	MCR	ND			STO			N	N	N	
471	MCR	ND			STO			N	N	N	
471	SUDO	MP		PM		n		N	N	N	Infantil-jove
471	SUDO	R		M	T	n		N	N	N	Infantil-jove
471	SUDO	T	D	MD	T	e		N	N	N	
473	BOTA	CL	D			e		N	CM	N	
473	MCR	ND			STO			N	N	N	
473	MCR	ND			STO			N	N	N	
473	MCR	ND			STO			N	N	N	
473	OC	CO		M	TT			N	N	N	
473	OC	E		M	TT			N	N	N	
473	OC	R		M	TT			N	N	N	
473	OC	T		M	TT			N	N	N	
565	BOTA	FA3			ST	e		N	N	N	
565	BOTA	P		AC	STO	e		N	N	N	
565	MCR	ND			STO			N	N	N	
565	MCR	ND			STO			N	N	N	
565	MCR	ND			STO			N	N	N	
565	MCR	ND			STO			N	N	N	
565	MCR	ND			STO			N	N	N	
565	OC	CO		M	TT			N	N	N	
565	ORCU	P						N	N	N	
565	SUDO	MP		PM		n		N	N	N	
15013	AU	H				e		N	N	N	
15013	MCR	ND			STO			N	N	N	
15013	MCR	ND			STO			N	N	N	
15013	MCR	ND			STO			N	N	N	
15013	MCR	ND			STO			N	N	N	
15013	MCR	ND			STO			N	N	N	
15013	MCR	ND			STO			N	N	N	
15013	MCR	ND			STO			N	N	N	
15013	MCR	ND			STO			N	N	N	
15013	OC	AS	D					N	N	N	
15013	OC	CO		PM	T			N	N	N	
15013	OC	MT		M	T	n		N	N	N	Infantil
15013	OC	R		M	TT			N	N	N	
15013	OC	R		M	TT			N	N	N	
15013	OC	T	D	MD	T	e		N	N	N	
15013	OC	T	D	MD	T	e		N	N	N	
15013	OC	V		C	STO			N	N	N	
15013	TR							N	N	N	Centrotarsal

INVENTARI DE FAUNA ROMANA

CARRER PRINCESA, 21 - CARRER BOQUER, 8-12 (CIUTAT VELLA, BARCELONA)

INVENTARI DE FAUNA

UE	Tax	Anat	Ct	Part	Fract	Edat	Sex	Cr	Marc	Treb	Observacions
448	MALACO										
448	MALACO										
448	MALACO										
448	MALACO										
448	MALACO										
448	MALACO										
448	MCR	ND			STO			N	N	N	
448	MCR	ND			STO			N	N	N	
448	MCR	ND			STO			N	N	N	
448	MCR	ND			STO			N	N	N	
448	MCR	ND			STO			N	N	N	
448	MCR	ND			STO			N	N	N	
448	MCR	ND			STO			N	N	N	
448	MCR	ND			STO			N	N	N	
448	MCR	ND			STO			N	N	N	
448	MCR	ND			STO			N	N	N	
448	MCR	ND			STO			N	N	N	
448	MCR	ND			STO			N	N	N	
448	MCR	ND			STO			N	N	N	
448	MCR	ND			STO			N	N	N	
448	MCR	ND			STO			BL			
448	BOTA	E	E	MD	ST	e					
448	OC	MB		V	T						
448	OC	E	D	MD	T	e					
448	OC	H		M	TT						
448	OC	MC	E	PM	ST						
448	OC	R	E	PM	T	e			CM		
448	OC	U	E	M	T						
448	OC	CO		M	TT						
448	OC	CO		M	TT						
448	OC	CO		M	TT						
448	OC	CO		PM	T						
448	OC	VL			E						
448	SUDO	H	D	M	T	n					Infantil-jove
448	SUDO	R		M	TT			NG			
448	SUDO	DN		S		d					Incisiu
448	SUDO	MP		MD	T	n					Infantil-jove
346	SUDO	DN		I	T						
346	MCR	ND			STO			N	N	N	
335	MALACO										
335	MALACO										
335	MALACO										
335	MALACO										
335	MALACO										
335	MALACO										
335	MCR	ND			STO			N	N	N	
335	MCR	ND			STO			N	N	N	
335	MCR	ND			STO			N	N	N	

CARRER PRINCESA, 21 - CARRER BOQUER, 8-12 (CIUTAT VELLA, BARCELONA)

INVENTARI DE FAUNA

UE	Tax	Anat	Ct	Part	Fract	Edat	Sex	Cr	Marc	Treb	Observacions
444	MALACO										
444	MALACO										
444	MALACO										
444	MALACO										
444	MALACO										
444	MCR	ND			STO			N	N	N	
444	MCR	ND			STO			N	N	N	
444	MCR	ND			STO			N	N	N	
444	MCR	ND			STO			N	N	N	
444	MCR	ND			STO			N	N	N	
444	MCR	ND			STO			N	N	N	
444	MCR	ND			STO			N	N	N	
444	MCR	ND			STO			N	N	N	
444	MCR	ND			STO			N	N	N	
444	MCR	ND			STO			N	N	N	
444	OC	DN		I	T			N	N	N	M1 o M2
444	OC	DN		S		dd		N	N	N	M1 o M2
444	OC	DN		S		dd		N	N	N	M1 o M2
444	OC	DN		S		dd		N	N	N	M1 o M2
444	OC	DN		S		dd		N	N	N	M3
444	OC	CO		M	TT			N	N	N	
444	OC	CO		M	TT			N	N	N	
444	OC	CO		M	TT			N	N	N	
444	OC	CO		M	TT			N	N	N	
444	OVAR	B		PM	TT			N	CHM	N	Tallada
444	OC	E	D	MD	T	e		N	N	N	
444	OC	H	E	M	TT			N	N	N	
444	OC	H	D	M	TT			N	N	N	
444	OC	MC	E	PM	T			N	N	N	
444	OC	MC	E	PM	T			N	N	N	
444	OC	MC		MD	ST	e		N	N	N	
444	OC	MT		MD	T	e		N	N	N	
444	OC	P		AC	TT	e		N	N	N	
444	OC	P		IL	TT	e		N	N	N	
444	OC	P		AC/IS	TT	e		N	N	N	
444	OC	MT	D	PM	T			N	N	N	
444	OC	T	D	M	TT			N	N	N	
444	OC	T		M	TT			N	N	N	
444	OC	T	E	MD	T	e		N	N	N	
444	OC	T	E	MD	T	e		N	N	N	
444	OC	FA1	D			e		N	N	N	
444	SUDO	R		M	TT			MA	N	N	
444	SUDO	R		M	TT			N	N	N	
444	SUDO	R		M	T	n		N	N	N	Infantil-jove
444	SUDO	U		M	TT			N	N	N	

CARRER PRINCESA, 21 - CARRER BOQUER, 8-12 (CIUTAT VELLA, BARCELONA)

INVENTARI DE FAUNA

UE	Tax	Anat	Ct	Part	Fract	Edat	Sex	Cr	Marc	Treb	Observacions
444	SUDO	DN		I				N	N	N	Incisiu
444	BOTA	B		MD	T			N	CM	N	Tallada
444	BOTA	B		M	TT			N	CM	N	Tallada
444	BOTA	B		M	TT			N	CM	N	Tallada
444	BOTA	B						N	CM	N	Tallada
444	BOTA	MB		V	T			N	N	N	
444	BOTA	CO		M	TT			N	N	N	
444	BOTA	CO		M	TT			N	N	N	
444	BOTA	CO		M	TT			N	N	N	
444	BOTA	E		M	STO			N	N	N	
444	BOTA	MC		M	TT			N	N	N	
444	BOTA	R		MD	T	e		N	CHM	N	
444	SUDO	P		AC	TT	e		N	N	N	
444	CAFA	MB		H	TT			N	N	N	Dentició complerta. Adult
444	CAFA	DN						N	N	N	Caní
444	CAFA	T		MD	T	e		N	N	N	
414	SUDO	H	E	MD	T	e		N	N	N	
403	OC	CO		M	TT			N	N	N	
403	OC	E		M	STO			N	N	N	
403	AU	F		MD	T	e		N	N	N	
333	MCR	ND			STO			N	N	N	
333	MCR	ND			STO			N	N	N	
333	MCR	ND			STO			N	N	N	
333	MCR	ND			STO			N	N	N	
407	BOTA	F		M	STO			N	N	N	
399	OC	CO		M	TT			N	N	N	
399	OC	CO		M	TT			N	N	N	
399	OC	MT		PM		e		N	N	N	Infantil-jove
376	MALACO										
376	MALACO										
376	MALACO										
376	OVAR	B		M	TT			N	N	N	Tallada
376	MCR	ND			STO			N	N	N	
376	BOTA	MB		V	T			N	N	N	
376	BOTA	CO		M	TT			N	N	N	
376	SUDO	E	D	MD	T	e		MA	CM	N	
376	SUDO	R	E	M	TT			N	N	N	
376	SUDO	U		M	TT			N	N	N	
376	SUDO	P		IL	TT			N	N	N	
340	MALACO										
340	MALACO										
340	MCR	ND			STO			N	N	N	
340	MCR	ND			STO			N	N	N	
340	MCR	ND			STO			N	N	N	

CARRER PRINCESA, 21 - CARRER BOQUER, 8-12 (CIUTAT VELLA, BARCELONA)

INVENTARI DE FAUNA

UE	Tax	Anat	Ct	Part	Fract	Edat	Sex	Cr	Marc	Treb	Observacions
340	BOTA	T		MD	STO	e		N	N	N	
340	BOTA	B		PM	STO			N	N	N	
340	SUDO	DN		I		sd		N	N	N	Premolar
340	SUDO	DN		I		d		N	N	N	Incisiu
353	MALACO										
353	MALACO										
353	MCR	ND			STO			N	N	N	
353	MCR	ND			STO			N	N	N	
353	MCR	ND			STO			N	N	N	
353	MCR	ND			STO			N	N	N	
353	MCR	ND			STO			N	N	N	
353	BOTA	FA1				e		N	N	N	
353	BOTA	U		M	TT			N	N	N	
353	OC	DN		S		d		N	N	N	M1 o M2
353	OVAR	B	PM		ST			N	CM	N	Infantil-jove
353	OC	T	D	M	TT			N	CM	N	
353	OC	T		M	TT			N	N	N	
353	OC	CO		M	TT			N	N	N	
353	OC	H	D	MD	T	e		N	N	N	
353	OC	R	D	PM	T	e		N	N	N	
353	SUDO	DN		I				N	N	N	Incisiu
353	EQCA	R	D			e/e		N	N	N	
353	AU	H		MD	T	e		N	N	N	
442	MALACO										
442	OC	CO		PM	T			N	N	N	
442	OC	T		M	TT			N	N	N	
442	BOTA	CO		M	TT			N	N	N	
442	BOTA	E	E	MD	T	e		N	N	N	
398	MCR	ND			STO			N	N	N	
398	MCR	ND			STO			N	N	N	
398	MCR	ND			STO			N	N	N	
398	MCR	ND			STO			N	N	N	
398	BOTA	R		D		n		N	N	N	Infantil-jove
398	BOTA	H		PM	ST	n		N	N	N	Infantil-jove
426	MALACO										
426	MALACO										
426	MCR	ND			STO			N	N	N	
426	MCR	ND			STO			N	N	N	
426	MCR	ND			STO			N	N	N	
426	MCR	ND			STO			N	N	N	
426	MCR	ND			STO			N	N	N	
426	MCR	ND			STO			N	N	N	
426	MCR	ND			STO			GR	N	N	
426	BOTA	CO		M	TT			N	N	N	

CARRER PRINCESA, 21 - CARRER BOQUER, 8-12 (CIUTAT VELLA, BARCELONA)

INVENTARI DE FAUNA

UE	Tax	Anat	Ct	Part	Fract	Edat	Sex	Cr	Marc	Treb	Observacions
426	OC	T	E	M	TT			N	N	N	
446	MCR	ND			STO			N	N	N	
446	MCR	ND			STO			N	N	N	
446	MCR	ND			STO			N	N	N	
446	BOTA	CO		M	TT			N	N	N	
446	BOTA	CO		M	TT			N	N	N	
446	OC	CO		M	TT			N	N	N	
446	OC	E		M	TT			N	N	N	
446	OC	R	D	PM	T	e		N	CM	N	
446	SUDO	H	E	M	T	n		N	N	N	Infantil-jove
413	MCR	ND			STO			N	N	N	
413	MCR	ND			STO			N	N	N	
413	MCR	ND			STO			N	N	N	
413	MCR	ND			STO			N	N	N	
413	MCR	ND			STO			N	N	N	
413	MCR	ND			STO			N	N	N	
413	MCR	ND			STO			N	N	N	
450	OC	CO		M	TT			N	CM	N	
330	OC	R		M	TT			N	CM	N	
369	MALACO										
369	MALACO										
369	MALACO										
369	MCR	ND			STO			N	N	N	
369	MCR	ND			STO			N	N	N	
369	MCR	ND			STO			N	N	N	
369	CAHI	B		MD	T			N	CM	N	Tallada
369	OC	T		M	TT			N	CM	N	
369	OC	MB	D	H	TT	dd		N	N	N	P4,M1,M2,M3
369	EQCA	FA2				e		N	N	N	
369	BOTA	B		PM	T			N	CM	N	
369	BOTA	MC	D	PM	T			N	N	N	
369	BOTA	MT		PM	ST			N	N	N	
369	BOTA	FA1			ST	e		N	N	N	
369	EQCA	CL	E	M	T	n		N	N	N	Infantil-jove
439	MALACO										
439	MALACO										
439	MCR	ND			STO			N	N	N	
439	MCR	ND			STO			N	N	N	
439	MCR	ND			STO			N	N	N	
439	MCR	ND			STO			N	N	N	
439	OC	CO		M	TT			N	N	N	
439	OC	CO		M	TT			N	N	N	
439	OC	CO		M	TT			N	N	N	
439	CEEL	R	D	PM	T	e		N	N	N	

CARRER PRINCESA, 21 - CARRER BOQUER, 8-12 (CIUTAT VELLA, BARCELONA)

INVENTARI DE FAUNA

UE	Tax	Anat	Ct	Part	Fract	Edat	Sex	Cr	Marc	Treb	Observacions
439	BOTA	V		C	T			N	N	N	
429	MALACO										
429	MALACO										
429	MALACO										
429	MALACO										
429	MCR	ND			STO			N	N	N	
429	MCR	ND			STO			N	N	N	
429	MCR	ND			STO			N	N	N	
429	MCR	ND			STO			N	N	N	
429	MCR	ND			STO			N	N	N	
429	MCR	ND			STO			N	N	N	
429	MCR	ND			STO			N	N	N	
429	MCR	ND			STO			N	N	N	
429	MCR	ND			STO			N	N	N	
429	MCR	ND			STO			N	N	N	
429	MCR	ND			STO			N	N	N	
429	MCR	ND			STO			N	N	N	
429	MCR	ND			STO			N	N	N	
429	MCR	ND			STO			N	N	N	
429	MCR	ND			STO			N	N	N	
429	MCR	ND			STO			N	N	N	
429	MCR	ND			STO			N	N	N	
429	MCR	ND			STO			N	N	N	
429	MCR	ND			STO			N	N	N	
429	MCR	ND			STO			N	N	N	
429	MCR	ND			STO			N	N	N	
429	OC	B		M	TT			N	CM	N	
429	OC	B		M	TT			N	CM	N	
429	OC	T	D	PM	T	e		N	CM	N	
429	OC	T		M	TT			N	N	N	
429	OC	F	E	MD	T	e		N	N	N	
429	OC	MC	E	PM	T			N	N	N	
429	OC	MC	E	PM	T			N	N	N	
429	OC	MC	E	PM	T			N	N	N	
429	OC	MC	D	PM	T			N	N	N	
429	SUDO	MB	E	H	TT	dd		N	N	N	M2, M3
429	SUDO	MX	E	H	TT	dd		N	N	N	P4, M1, M2
429	SUDO	DN		S		d		N	N	N	M3
429	SUDO	F		M	T	n		N	N	N	Infantil-jove
429	SUDO	F		D		n		N	N	N	Infantil-jove
429	SUDO	T	E	M	T	n		N	N	N	Infantil-jove
429	SUDO	T	D	M	T	n		N	N	N	Infantil-jove
429	SUDO	R		M	TT			N	N	N	Infantil-jove
429	BOTA	B		PM	STO			N	CM	N	
429	BOTA	B		MD	T			N	CM	N	
429	BOTA	CO		M	TT			N	N	N	
429	BOTA	CO		M	TT			N	N	N	

CARRER PRINCESA, 21 - CARRER BOQUER, 8-12 (CIUTAT VELLA, BARCELONA)

INVENTARI DE FAUNA

UE	Tax	Anat	Ct	Part	Fract	Edat	Sex	Cr	Marc	Treb	Observacions
408	SUDO	MB		H	TT	dd		N	N	N	P3,P4
408	SUDO	E	E	MD	T	e		N	N	N	
408	OC	CO		M	TT			N	N	N	
408	OC	CO		M	TT			N	N	N	
408	OC	DN		I		d		N	N	N	M1 o M2
408	CAHI	B		M	STO			N	CM	N	Tallada
408	OC	R		M	TT			N	N	N	
408	OC	T		M	TT			N	N	N	
408	OC	T		M	TT			N	N	N	
408	OC	T	D	MD	T	e		N	N	N	
408	CAHI	E	D	MD	T	e		N	N	N	
408	OC	T	E	PM	T	e		N	N	N	
408	OC	MT	E	PM	T			N	N	N	
408	CAFA	F	D	PM	T	e		N	N	N	
457	MCR	ND			STO			N	N	N	
457	MCR	ND			STO			N	CM	N	
457	MCR	ND			STO			NG	N	N	
558	MCR	ND			STO			N	N	N	
558	MCR	ND			STO			N	N	N	
558	MCR	ND			STO			N	N	N	
558	MCR	ND			STO			N	N	N	
454	MALACO										
454	MALACO										
454	MCR	ND			STO			N	N	N	
454	MCR	ND			STO			N	N	N	
454	SUDO	FA1				e		N	N	N	
454	SUDO	DN		I				N	N	N	Incisiu
454	SUDO	DN		I				N	N	N	Incisiu
454	SUDO	DN		I				N	N	N	Caní
453	MCR	ND			STO			N	N	N	
453	MCR	ND			STO			N	N	N	
453	MCR	ND			STO			N	N	N	
476	MALACO										
476	MALACO										
476	MCR	ND			STO			N	N	N	
476	MCR	ND			STO			N	N	N	
476	MCR	ND			STO			N	N	N	
476	MCR	ND			STO			N	N	N	
476	MCR	ND			STO			N	N	N	
476	MCR	ND			STO			N	N	N	
476	MCR	ND			STO			N	N	N	
476	MCR	ND			STO			N	N	N	
476	BOTA	B		M	TT			N	N	N	
476	OC	B		M	TT			N	N	N	
476	OC	B		M	TT			N	N	N	

CARRER PRINCESA, 21 - CARRER BOQUER, 8-12 (CIUTAT VELLA, BARCELONA)

INVENTARI DE FAUNA

UE	Tax	Anat	Ct	Part	Fract	Edat	Sex	Cr	Marc	Treb	Observacions
476	OC	CR			STO			N	N	N	
476	OC	CO		M	TT			N	N	N	
476	SUDO	MB		H	TT			N	CM	N	
476	SUDO	DN		I			MA	N	N	N	Caní
476	SUDO	DN		I			MA	N	N	N	Caní
476	SUDO	DN		I				N	N	N	Incisiu
476	SUDO	DN		I				N	N	N	Incisiu
476	SUDO	E	D	MD	T	e		N	N	N	
476	SUDO	MP		PM		n		N	N	N	Infantil-jove
542	MCR	ND			STO			N	N	N	
459	MCR	ND			STO			N	N	N	
459	MCR	ND			STO			N	N	N	
459	MCR	ND			STO			N	N	N	
459	OC	MB		V	T			N	N	N	
497	MALACO										
497	SUDO	DN					MA	N	N	N	Caní
466	BOTA	F		D	STO	e		N	N	N	
466	BOTA	T		M	STO			N	N	N	
466	BOTA	CO		M	TT			N	N	N	
466	BOTA	V		C	STO			N	N	N	
466	OC	P		AC	TT	e		N	N	N	
466	SUDO	DN		I			MA	N	N	N	Caní
466	AU	DF		M	TT			N	N	N	
466	AU	T		PM	T	e		N	N	N	
460	MALACO										
460	MALACO										
460	BOTA	F	E	MD	T	e		N	CM	N	
460	BOTA	CL	E	MD	T			N	N	N	
460	BOTA	FA1	D			e		N	N	N	
460	BOTA	T		M	TT			N	N	N	
460	MCR	ND			STO			N	N	N	
460	MCR	ND			STO			N	N	N	
460	MCR	ND			STO			N	N	N	
460	OC	CO		M	TT			N	N	N	
460	OC	DN			STO			N	N	N	Molar
500	SUDO	E	E	MD	T	e		N	N	N	
500	SUDO	CL	E			n		N	N	N	Infantil-jove
500	SUDO	DN		I			MA	N	N	N	Caní
500	SUDO	DN		I				N	N	N	Incisiu
499	BOTA	T	D	MD	T	e		N	N	N	
499	SUDO	DN		S			MA	N	N	N	Caní
508	MCR	ND			STO			N	N	N	
508	MCR	ND			STO			N	N	N	
508	MCR	ND			STO			N	N	N	

CARRER PRINCESA, 21 - CARRER BOQUER, 8-12 (CIUTAT VELLA, BARCELONA)

INVENTARI DE FAUNA

UE	Tax	Anat	Ct	Part	Fract	Edat	Sex	Cr	Marc	Treb	Observacions
508	SUDO	MB		H				N	N	N	Incisiu
478	SUDO	MB		H	STO			N	N	N	Varis fragments
478	SUDO	DN		I				N	N	N	Incisiu
478	SUDO	DN		I			MA	N	N	N	Caní
478	MCR	ND			STO			N	N	N	
478	MCR	ND			STO			N	N	N	
478	MCR	ND			STO			N	N	N	
478	MCR	ND			STO			N	N	N	
482	SUDO	CR			STO			N	N	N	
490	SUDO	MB		H	TT		FE	N	N	N	2 incisius, P3,P4,M2
491	MALACO										
491	MCR	ND			STO			N	N	N	
592	BOTA	PT			STO			N	THM	N	Marques de mossegades de carnívors
593	MCR	ND			STO			N	N	N	
593	SUDO	DN		I			MA	N	N	N	Caní
462	MCR	ND			STO			N	N	N	
462	BOTA	FA1			S	e		N	N	N	
462	OC	U	E	M	T	n		N	N	N	Infantil-jove
15022	OC	H		D	T	e		N	N	N	
15022	OC	DN		S		dd		N	N	N	Molar
15022	SUDO	MP		PM		n		N	N	N	Infantil-jove
528	MCR	ND			STO			N	N	N	
528	OC	CO		M	TT			N	N	N	
528	OC	H	D	M	TT			N	N	N	
528	OC	T		M	TT			N	CM	N	
528	OC	MT		M	TT			N	N	N	
528	BOTA	CO		M	TT			N	N	N	
526	MCR	ND			STO			N	N	N	
526	MCR	ND			STO			N	N	N	
526	MCR	ND			STO			N	N	N	
526	MCR	ND			STO			N	N	N	
526	SUDO	DN	D	I			MA	N	N	N	Caní
526	SUDO	DN	E	I			MA	N	N	N	Caní
526	SUDO	DN	E	I			MA	N	N	N	Caní
12029	MCR	ND			STO			N	N	N	
12029	MCR	ND			STO			N	N	N	
12029	MCR	ND			STO			N	N	N	
12029	MCR	ND			STO			N	N	N	
12029	MCR	ND			STO			N	N	N	
12029	SUDO	DN		I	STO		MA	N	N	N	Caní
12029	OC	H	D	MD	ST	e		N	N	N	
12029	SUDO	MP		PM	T			N	N	N	
12029	SUDO	FA1		MD		n		N	N	N	
552	SUDO	MB		H	TT	d		N	N	N	P2,P3

CARRER PRINCESA, 21 - CARRER BOQUER, 8-12 (CIUTAT VELLA, BARCELONA)

INVENTARI DE FAUNA

UE	Tax	Anat	Ct	Part	Fract	Edat	Sex	Cr	Marc	Treb	Observacions
475	MCR	ND			STO			N	N	N	
475	MCR	ND			STO			N	N	N	
475	MCR	ND			STO			N	N	N	
475	MCR	ND			STO			N	N	N	
475	MCR	ND			STO			N	N	N	
475	MCR	ND			STO			N	N	N	
475	MCR	ND			STO			N	N	N	
475	MCR	ND			STO			N	N	N	
475	BOTA	CO		M	TT			N	N	N	
475	BOTA	CO		M	TT			N	N	N	
475	BOTA	CO		M	TT			N	N	N	
475	BOTA	CO		M	TT			N	N	N	
475	BOTA	F		M	T	n		N	N	N	Infantil-jove
475	CAHI	B		M	TT			N	N	N	
475	OC	DN		I	T			N	N	N	Molar
475	SUDO	H	E	MD	T	e		N	CM	N	Tallat a la part distal
475	SUDO	DN		I			MA	N	CM	N	Caní
475	SUDO	DN		I			MA	N	CM	N	Caní
475	SUDO	MX			TT		FE	N	N	N	Caní
475	SUDO	MP				e		N	CM	N	
493	MALACO										
493	BOTA	VL				e		N	N	N	
493	BOTA	VL				e		N	N	N	
493	BOTA	VL				e		MA	N	N	
493	BOTA	VL				e		N	CM	N	
493	BOTA	V				e		N	N	N	
493	MCR	ND			STO			N	N	N	
493	MCR	ND			STO			N	N	N	
493	MCR	ND			STO			N	N	N	
493	MCR	ND			STO			N	N	N	
493	MCR	ND			STO			N	CM	N	
493	OC	T		M	TT			MA	N	N	
493	BOTA	H	E	M	ST			N	N	N	
493	BOTA	CO		PM	T			MA	N	N	
493	BOTA	MB		V	STO			N	N	N	
493	BOTA	MT		M	STO			N	N	N	
493	BOTA	CL	E			e		N	CM	N	
493	SUDO	HMB		H	TT			N	N	N	Incives 4, Caní, P2, P3
493	SUDO	MB		H	TT			N	N	N	P4,M1,M2
493	SUDO	MB		H	TT			N	N	N	M3 sortint. Jove
493	SUDO	DN		I			MA	N	N	N	Caní
493	SUDO	VL		C	T			N	N	N	
493	SUDO	AS	D					MA	N	N	
493	SUDO	CL	D	M	T	n		MA	N	N	Infantil-jove
493	SUDO	R		M	T	n		N	N	N	Infantil-jove

CARRER PRINCESA, 21 - CARRER BOQUER, 8-12 (CIUTAT VELLA, BARCELONA)

INVENTARI DE FAUNA

UE	Tax	Anat	Ct	Part	Fract	Edat	Sex	Cr	Marc	Treb	Observacions
493	SUDO	F		M	TT			N	N	N	
540	OC	T	D	MD	T	e		N	N	N	
297	MCR	ND			STO			N	N	N	
297	MCR	ND			STO			N	N	N	
297	MCR	ND			STO			N	N	N	
297	MCR	ND			STO			N	N	N	
297	MCR	ND			STO			N	N	N	
297	MCR	ND			STO			N	N	N	
297	MCR	ND			STO			N	N	N	
297	MCR	ND			STO			N	N	N	
297	MCR	ND			STO			N	N	N	
297	MCR	ND			STO			N	N	N	
297	MCR	ND			STO			N	N	N	
297	MCR	ND			STO			N	N	N	
297	MCR	ND			STO			N	N	N	
297	MCR	ND			STO			N	N	N	
297	MCR	ND			STO			N	N	N	
297	MCR	ND			STO			N	N	N	
297	MCR	ND			STO			N	N	N	
297	MCR	ND			STO			N	N	N	
297	MCR	ND			STO			N	N	N	
297	MCR	ND			STO			N	N	N	
297	MCR	ND			STO			N	N	N	
297	MCR	ND			STO			N	N	N	
297	MCR	ND			STO			N	N	N	
297	MCR	ND			STO			N	N	N	
297	MCR	ND			STO			N	N	N	
297	MCR	ND			STO			N	N	N	
297	MCR	ND			STO			N	N	N	
297	MCR	ND			STO			N	N	N	
297	MCR	ND			STO			N	N	N	
297	MCR	ND			STO			N	N	N	
297	MCR	ND			STO			N	N	N	
297	MCR	ND			STO			N	N	N	
297	MCR	ND			STO			N	N	N	
297	MCR	ND			STO			N	N	N	
297	MCR	ND			STO			N	N	N	
297	MCR	ND			STO			N	N	N	
297	MCR	ND			STO			N	N	N	
297	MCR	ND			STO			N	N	N	
297	MCR	ND			STO			N	N	N	
297	MCR	ND			STO			N	N	N	
297	MCR	ND			STO			N	N	N	
297	MCR	ND			STO			N	N	N	
297	MCR	ND			STO			N	N	N	
297	MCR	ND			STO			N	N	N	
297	MCR	ND			STO			N	N	N	
297	MCR	ND			STO			N	N	N	
297	MCR	ND			STO			N	N	N	
297	MCR	ND			STO			N	N	N	
297	MCR	ND			STO			N	N	N	
297	MCR	ND			STO			N	N	N	
297	SUDO	T		M	T	n		N	N	N	Infantil-jove
297	MALACO										
297	MALACO										
297	OVAR	B			T			N	N	N	
297	OVAR	B		M	TT			N	CM	N	Tallada
297	OC	MB	D	H	TT	dd		N	N	N	M2,M3
297	OC	DN		I		dd		N	N	N	M1 o M2
297	OC	DN		S		dd		N	N	N	M1 o M2

CARRER PRINCESA, 21 - CARRER BOQUER, 8-12 (CIUTAT VELLA, BARCELONA)

INVENTARI DE FAUNA

UE	Tax	Anat	Ct	Part	Fract	Edat	Sex	Cr	Marc	Treb	Observacions
297	OC	MB	D	H	TT	sd		N	N	N	P2,P3,D4. Infantil
297	OC	MB	E	H	TT			N	N	N	
297	OC	CO		M	TT			N	N	N	
297	OC	CO		M	TT			N	N	N	
297	OVAR	E	E	MD	T	e		N	N	N	
297	OC	MB	D	H	TT			N	N	N	
297	OC	R		M	TT			N	N	N	
297	OC	P		AC	TT	e		N	N	N	
297	OC	CL	D	MD	T	n		N	N	N	Infantil-jove
297	OC	MC		M	TT			N	N	N	
297	OC	MC	E	PM	T			N	N	N	
297	OC	MT		M	T	n		N	N	N	Infantil
297	OC	MT		M	TT			N	N	N	
297	OC	MT	D	PM	T			N	N	N	
297	OC	MT	E	PM	T			N	N	N	
297	OC	T	E	MD	T	e		N	N	N	
297	OC	T		M	TT			N	CM	N	
297	OC	T		M	TT			N	CM	N	
297	OC	T	E	M	TT			N	N	N	
297	OC	T	E	M	TT			N	CM	N	
297	CAHI	T	E	MD	T	e		N	CM	N	
297	OC	F		M	TT			N	N	N	
297	OC	F		M	TT			N	N	N	
297	OC	F		M	TT			N	N	N	
297	OC	F		M	T	n		N	N	N	
297	OC	F		M	T	n		N	N	N	
297	OC	F		M	TT			N	N	N	
297	BOTA	CO		M	TT			N	N	N	
297	BOTA	CO		M	TT			N	N	N	
297	BOTA	CO		PM	T			N	N	N	
297	BOTA	E		M	TT			N	N	N	
297	BOTA	DN		I		dd		N	N	N	M3
297	BOTA	H	E	MD	T	e		N	CM	N	
297	BOTA	H	E	MD	T	e		N	CM	N	
297	BOTA	R	E	PM	T	e		N	N	N	
297	BOTA	U	E	M	TT			N	N	N	
297	BOTA	U	E	M	TT			N	N	N	
297	BOTA	T		M	TT			N	N	N	
297	BOTA	FA1	E			e		N	N	N	
297	BOTA	E		D	T	e		N	N	N	
297	BOTA	F		D	STO			N	CM	N	Tallat
297	EQCA	DN		I		dd		N	CM	N	M3
297	BOTA	F		PM	T	p		N	CM	N	Jove
297	BOTA	F	D	MD	T	e		N	N	N	

CARRER PRINCESA, 21 - CARRER BOQUER, 8-12 (CIUTAT VELLA, BARCELONA)

INVENTARI DE FAUNA

UE	Tax	Anat	Ct	Part	Fract	Edat	Sex	Cr	Marc	Treb	Observacions
316	MALACO										
316	MALACO										
316	MCR	ND			STO			N	N	N	
316	MCR	ND			STO			N	N	N	
316	MCR	ND			STO			N	N	N	
316	MCR	ND			STO			N	N	N	
316	MCR	ND			STO			N	N	N	
316	MCR	ND			STO			N	N	N	
316	MCR	ND			STO			N	N	N	
316	OC	DN	D	I		sd		N	N	N	M3
316	OC	DN		S		sd		N	N	N	M1 o M2
316	OC	MB		V	T			N	N	N	
316	OC	T		MD	T	e		N	N	N	
316	SUDO	T		MD	T	e		N	N	N	
316	EQCA	MP						N	N	N	
314	MALACO										
314	MALACO										
314	MCR	ND			STO			N	N	N	
314	OC	CO		M	TT			N	N	N	
314	OC	R		M	TT			N	N	N	
314	OC	E		M	STO			N	N	N	
314	CAHI	B		MD	T			N	CM	N	Tallada
456	SUDO	CO		M	TT			N	N	N	
456	SUDO	CO		M	TT			N	N	N	
456	SUDO	CO		M	TT			N	N	N	
456	SUDO	DN		I				N	N	N	Incisiu
456	SUDO	E	D	M	TT			N	CM	N	
456	SUDO	E	D	MD	T	e		N	N	N	
456	SUDO	MB	E	H				N	N	N	Caní
456	SUDO	MB	E	H		d		N	N	N	M3
456	SUDO	P		AC/IL		e		GR	N	N	
456	BOTA	E		MD	ST	e		N	N	N	
456	BOTA	CO		M	TT			N	N	N	
456	BOTA	CO		M	TT			N	N	N	
456	BOTA	CO		M	TT			N	N	N	
456	BOTA	CO		M	TT			N	N	N	
456	BOTA	MC		P	ST			N	N	N	
456	BOTA	FA1		P	ST	e		N	N	N	
456	BOTA	H	D	MD	ST	e		N	N	N	
456	BOTA	H	E	MD	ST	e		N	N	N	
456	EQCA	CL	E			e		N	N	N	
456	EQCA	CO		M	TT			N	N	N	
456	EQCA	DN		S		dd		N	N	N	M1 o M2
456	EQCA	DN		S		dd		N	N	N	M1 o M2
456	EQCA	DN		S		dd		N	N	N	M1 o M2

CARRER PRINCESA, 21 - CARRER BOQUER, 8-12 (CIUTAT VELLA, BARCELONA)

INVENTARI DE FAUNA

UE	Tax	Anat	Ct	Part	Fract	Edat	Sex	Cr	Marc	Treb	Observacions
456	EQCA	DN		S		dd		N	N	N	M1 o M2
456	EQCA	DN				dd		N	N	N	Incisiu
456	EQCA	DN				dd		N	N	N	Incisiu
456	EQCA	DN				dd		N	N	N	Incisiu
456	EQCA	DN				dd		N	N	N	Incisiu
456	EQCA	DN				dd		N	N	N	Caní
456	EQCA	DN				dd		N	N	N	Caní
456	EQCA	DN	D	I		dd		N	N	N	M1 o M2
456	EQCA	DN	D	I		dd		N	N	N	M1 o M2
456	EQCA	DN	D	I		dd		N	N	N	Premolar
456	EQCA	DN	E	I		dd		N	N	N	M1 o M2
456	EQCA	DN	E	I		dd		N	N	N	M1 o M2
456	EQCA	E	E	MD	ST	e		N	N	N	
456	EQCA	FA1		MD	T			N	N	N	
456	EQCA	MB	D	H	TT	dd		N	N	N	M3
456	EQCA	MC		MD	T	e		N	N	N	
456	EQCA	MP		PM	T			N	N	N	
456	EQCA	R		M	TT			N	N	N	
456	EQCA	V		C	TT			N	N	N	
220	MALACO										
220	MALACO										
220	MALACO										
220	MALACO										
220	MALACO										
220	MALACO										
220	MALACO										
220	MALACO										
220	MCR	ND			STO			N	N	N	
220	MCR	ND			STO			N	N	N	
220	MCR	ND			STO			N	N	N	
220	MCR	ND			STO			N	N	N	
220	MCR	ND			STO			N	N	N	
220	MCR	ND			STO			N	N	N	
220	MCR	ND			STO			N	N	N	
220	MCR	ND			STO			N	N	N	
220	MCR	ND			STO			N	N	N	
220	MCR	ND			STO			N	N	N	
220	MCR	ND			STO			N	N	N	
220	MCR	ND			STO			N	N	N	
220	MCR	ND			STO			N	N	N	
220	MCR	ND			STO			N	N	N	
220	MCR	ND			STO			N	N	N	
220	MCR	ND			STO			N	N	N	
220	MCR	ND			STO			N	N	N	
220	MCR	ND			STO			N	N	N	
220	MCR	ND			STO			N	N	N	
220	OC	CO		M	TT			N	N	N	
220	OC	E	D	M	TT			N	N	N	
220	OC	E		M	STO			N	N	N	

CARRER PRINCESA, 21 - CARRER BOQUER, 8-12 (CIUTAT VELLA, BARCELONA)

INVENTARI DE FAUNA

UE	Tax	Anat	Ct	Part	Fract	Edat	Sex	Cr	Marc	Treb	Observacions
220	OC	R		M	TT			N	N	N	
220	OC	R		M	TT			N	N	N	
220	OC	R	E	PM	T	e		N	N	N	
220	OC	H	E	MD	T	n/e		N	N	N	Jove
220	OC	H	E	MD	T	e		N	CM	N	
220	OC	F		D	T	e		N	N	N	
220	OC	P		AC	T	e		N	N	N	
220	OC	F		M	TT			N	CM	N	
220	OC	T	D	PM	T	e		N	N	N	
220	OC	T	D	M	TT			N	N	N	
220	OC	T	E	M	TT			N	N	N	
220	OC	T		M	TT			N	N	N	
220	OC	T		M	TT			N	N	N	
220	OC	T		M	TT			N	CM	N	
220	OC	T		M	T	n		N	N	N	Infantil-jove
220	OC	T	D	MD	T	e		N	CM	N	
220	SUDO	U		M	TT			N	N	N	
220	SUDO	R	D	PM	T	e		N	CM	N	
220	SUDO	T		M	T	n		N	CM	N	Infantil-jove
220	BOTA	CO		M	TT			N	N	N	
220	BOTA	CO		M	TT			N	N	N	
220	BOTA	FA1	E	M		e		N	CM	N	
220	BOTA	V		C				N	N	N	

INVENTARI DE FAUNA MEDIEVAL

CARRER PRINCESA, 21 - CARRER BOQUER, 8-12 (CIUTAT VELLA, BARCELONA)

INVENTARI DE FAUNA

UE	Tax	Anat	Ct	Part	Fract	Edat	Sex	Cr	Marc	Treb	Observacions
377	MCR	ND			STO			N	N	N	
377	MCR	ND			STO			N	N	N	
377	MCR	ND			STO			N	N	N	
377	MCR	ND			STO			N	N	N	
377	MCR	ND			STO			N	N	N	
377	MCR	ND			STO			N	N	N	
377	MCR	ND			STO			N	N	N	
377	MCR	ND			STO			N	N	N	
377	MCR	ND			STO			N	N	N	
377	MCR	ND			STO			N	N	N	
377	MCR	ND			STO			N	N	N	
377	MCR	ND			STO			N	N	N	
377	MCR	ND			STO			N	N	N	
377	MCR	ND			STO			N	N	N	
377	MCR	ND			STO			N	N	N	
377	MCR	ND			STO			N	N	N	
377	MCR	ND			STO			N	N	N	
377	MCR	ND			STO			N	N	N	
377	MCR	ND			STO			N	N	N	
377	MCR	ND			STO			N	N	N	
377	MCR	ND			STO			N	N	N	
377	MALACO										
377	MALACO										
377	MALACO										
377	BOTA	CO		M	TT			N	N	N	
377	OC	DN		S		d		N	N	N	M1 o M2
377	OC	DN		S		d		N	N	N	M1 o M2
377	OC	DN		S		d		N	N	N	M3
377	OC	CO		M	TT			N	N	N	
377	OC	CO		M	TT			N	N	N	
377	OC	CO		M	TT			N	N	N	
377	OC	CO		M	TT			N	N	N	
377	OC	CO		M	TT			N	N	N	
377	OC	CO		M	TT			N	CM	N	
377	OC	CO		PM	T			N	N	N	
377	OC	CO		PM	T			N	N	N	
377	OVAR	E	D	MD	T	e		N	N	N	
377	OVAR	H	E	MD	T	e		N	N	N	
377	OVAR	H	E	MD	T	e		N	N	N	
377	OC	H	D	M	TT			N	N	N	
377	OC	R		M	TT			N	N	N	
377	OC	R		M	TT			N	N	N	
377	OC	R		M	TT			N	N	N	
377	OC	R	E	PM	T			N	CM	N	
377	OC	R	E	M	T	n		N	N	N	Infantil-jove
377	OC	R	D	M	T	n		N	N	N	Infantil-jove
377	OC	U	E	PM	T	e		N	N	N	

CARRER PRINCESA, 21 - CARRER BOQUER, 8-12 (CIUTAT VELLA, BARCELONA)

INVENTARI DE FAUNA

UE	Tax	Anat	Ct	Part	Fract	Edat	Sex	Cr	Marc	Treb	Observacions
377	OC	T	E	M	TT			N	N	N	
377	OC	T	E	MD	T	e		N	N	N	
377	OC	T	D	MD	T	e		N	N	N	
377	OC	MC	E	PM	T	e		N	CM	N	
377	OC	P		AC	T	e		N	N	N	
377	OC	F	D	MD	T	e		N	N	N	
377	SUDO	E	D	MD	T	e		MA	N	N	
377	SUDO	E	D	MD	T	e		MA	N	N	
377	SUDO	U	E	M	T	n		N	N	N	
377	SUDO	U	D	M	T	n		N	N	N	
377	SUDO	U	D	M	TT			N	N	N	
377	SUDO	AS	D					N	CM	N	
377	AU	MT		M	TT			N	N	N	
370	MALACO										
370	MALACO										
370	MCR	ND			STO			N	N	N	
370	MCR	ND			STO			N	N	N	
370	MCR	ND			STO			N	N	N	
370	MCR	ND			STO			N	N	N	
370	MCR	ND			STO			N	N	N	
370	MCR	ND			STO			N	N	N	
370	MCR	ND			STO			N	N	N	
370	MCR	ND			STO			N	N	N	
370	MCR	ND			STO			N	N	N	
370	MCR	ND			STO			N	N	N	
370	MCR	ND			STO			N	N	N	
370	MCR	ND			STO			N	N	N	
370	MCR	ND			STO			N	N	N	
370	MCR	ND			STO			N	N	N	
370	MCR	ND			STO			N	N	N	
370	MCR	ND			STO			N	N	N	
370	MCR	ND			STO			MA	N	N	
370	EQCA	MT		PM	T			N	N	N	
370	OC	DN	E	I		d		N	N	N	M3
370	OC	CO		M	TT			N	N	N	
370	OC	CO		M	TT			N	N	N	
370	OC	CO		M	TT			N	N	N	
370	OC	CO		M	TT			N	N	N	
370	OC	CO		M	TT			N	N	N	
370	OC	CO		M	TT			N	N	N	
370	OC	CO		M	TT			N	N	N	
370	OC	CO		M	TT			N	N	N	
370	OC	CO		PM	TT			N	N	N	
370	OC	CO		PM	TT			N	N	N	
370	OC	CO		PM	TT			N	N	N	
370	OC	V		C	STO			N	N	N	
370	OC	V		C	STO			N	N	N	
370	OC	V		C	STO			N	N	N	

CARRER PRINCESA, 21 - CARRER BOQUER, 8-12 (CIUTAT VELLA, BARCELONA)

INVENTARI DE FAUNA

UE	Tax	Anat	Ct	Part	Fract	Edat	Sex	Cr	Marc	Treb	Observacions
370	OC	E	D	MD	T	e		N	N	N	
370	OVAR	E	E	MD	T	e		N	N	N	
370	CAHI	E	E	MD	T	e		N	N	N	
370	OC	E	E	M	TT			N	N	N	
370	OC	E	E	M	TT			N	N	N	
370	OC	R		M	TT			N	N	N	
370	OC	R		M	TT			N	N	N	
370	OC	R		M	TT			N	N	N	
370	OC	R		M	TT			N	N	N	
370	OC	R		M	T	n		N	N	N	Infantil-jove
370	OC	R	D	PM	T	e		N	N	N	
370	OC	R	E	PM	T	e		N	N	N	
370	OC	U	E	M	T	n		N	N	N	Infantil-jove
370	OC	MC	E	PM	T			N	N	N	
370	OC	MC		M		n		N	N	N	Infantil-jove
370	OC	MT		PM	ST			N	N	N	
370	OC	R	D	MD	T	e		N	N	N	
370	OC	R	D	MD	T	e		N	N	N	
370	OC	T	E	PM	T	e		N	N	N	
370	OC	T	E	PM	T	n		N	N	N	Infantil-jove
370	OC	F		M	TT			N	N	N	
370	SUDO	E	D	M	TT			N	N	N	
370	SUDO	E	E	M	TT			N	N	N	
370	SUDO	MP		PM	T			N	N	N	
370	SUDO	MP		PM		n		N	N	N	
370	SUDO	CL	D	MD	T	n		N	N	N	Infantil-jove
370	BOTA	CO		M	TT			N	N	N	
370	BOTA	CO		M	TT			N	N	N	
370	BOTA	CO		M	TT			N	N	N	
370	BOTA	CO		M	TT			N	N	N	
370	BOTA	H		MD	STO	e		N	N	N	
370	BOTA	CR			STO			N	N	N	
370	BOTA	V			STO			N	N	N	
370	BOTA	FA1	D		ST	e		N	CM	N	
370	BOTA	F		P	T	e		N	N	N	Fovea capitas
370	BOTA	MC	E	PM	T			N	N	N	
370	BOTA	R	D	MD	T	e		N	N	N	
370	BOTA	R		M	TT			N	CM	N	
370	AU	U						N	N	N	
370	ICTIO	V						N	N	N	
390	OC	T		M	TT			N	CM	N	
390	OC	CO		PM	T			N	N	N	
390	OC	CO		PM	T			N	N	N	
390	MCR	ND			STO			N	N	N	

CARRER PRINCESA, 21 - CARRER BOQUER, 8-12 (CIUTAT VELLA, BARCELONA)

INVENTARI DE FAUNA

UE	Tax	Anat	Ct	Part	Fract	Edat	Sex	Cr	Marc	Treb	Observacions
390	MCR	ND			STO			N	N	N	
375	MALACO										
375	MALACO										
375	MALACO										
375	MALACO										
375	MALACO										
375	MALACO										
375	MALACO										
375	MALACO										
375	MALACO										
375	MALACO										
375	MALACO										
375	MALACO										
375	MALACO										
375	MALACO										
375	MALACO										
375	MALACO										
375	MALACO										
375	MCR	ND			STO			N	N	N	
375	MCR	ND			STO			N	N	N	
375	MCR	ND			STO			N	N	N	
375	MCR	ND			STO			N	N	N	
375	MCR	ND			STO			N	N	N	
375	MCR	ND			STO			N	N	N	
375	MCR	ND			STO			N	N	N	
375	MCR	ND			STO			N	N	N	
375	MCR	ND			STO			N	N	N	
375	MCR	ND			STO			N	N	N	
375	MCR	ND			STO			N	N	N	
375	MCR	ND			STO			N	N	N	
375	OC	MB	E	H	TT	dd		N	N	N	P3,P4,M1,M2,M3
375	OVAR	B		M	TT			N	CM	N	Tallada
375	OVAR	B		M	TT			N	CM	N	Tallada
375	OC	CO		M	TT			N	CM	N	
375	OC	CO		M	TT			N	N	N	
375	OC	CO		M	TT			N	N	N	
375	OC	CO		M	TT			N	N	N	
375	OC	CO		M	TT			N	N	N	
375	OC	CO		M	TT			N	N	N	
375	CAHI	E	E	MD	T	e		N	N	N	
375	CAHI	H	E	MD	TT	e		N	N	N	Tallat part distal
375	CAHI	T	E	MD	T	e		N	N	N	
375	OC	P		IL				N	N	N	
375	OC	R		M	TT			N	N	N	
375	OC	R		M	TT			N	N	N	
375	OC	R		M	TT			N	CM	N	
375	OC	MC	E	PM	T			N	CM	N	
375	OC	MT	E			e		N	N	N	
375	OC	MT		M	TT			N	N	N	
375	OC	MT		MD	T	e		N	CM	N	
375	SUDO	E	E	MD	T	e		N	N	N	
375	SUDO	P		AC	TT	e		N	N	N	

CARRER PRINCESA, 21 - CARRER BOQUER, 8-12 (CIUTAT VELLA, BARCELONA)

INVENTARI DE FAUNA

UE	Tax	Anat	Ct	Part	Fract	Edat	Sex	Cr	Marc	Treb	Observacions
375	BOTA	AS	E		T			N	N	N	
375	BOTA	V		C	STO			N	CM	N	
375	BOTA	U		M	TT			N	N	N	
375	BOTA	CO		M	TT			N	N	N	
375	AU	F				e		N	N	N	
360	MCR	ND			STO			N	N	N	
360	MCR	ND			STO			N	N	N	
360	MCR	ND			STO			N	N	N	
360	MCR	ND			STO			N	N	N	
360	MCR	ND			STO			GR	N	N	
360	OC	CO		M	TT			N	N	N	
360	OC	CO		M	TT			N	N	N	
360	OC	CO		M	TT			N	N	N	
360	OC	CO		PM	TT			N	N	N	
360	OC	CO		PM	TT			N	N	N	
360	OC	CO		PM	TT			N	N	N	
360	OC	E	D	M	TT			N	N	N	
360	OC	H		P		n		MA	N	N	Infantil-jove
360	OC	P		IL				N	N	N	
360	OC	R		M	TT			MA	N	N	
360	OC	F		M	TT			N	N	N	
360	OC	T	E	M	TT			N	N	N	
360	OC	T		M	TT			N	N	N	
360	OC	T		M	T	n		N	N	N	Infantil-jove
360	BOTA	U		M	TT			N	N	N	
360	SUDO	F		D		n		NG	N	N	Infantil-jove
360	SUDO	R		M	TT			N	N	N	
360	SUDO	E		M	TT			N	N	N	
360	SUDO	R		M	TT	n		N	N	N	Infantil-jove
360	AU	F		ND	T	e		N	N	N	
371	MCR	ND			STO			N	N	N	
371	MCR	ND			STO			N	N	N	
371	MCR	ND			STO			N	N	N	
371	MCR	ND			STO			N	N	N	
371	MCR	ND			STO			N	N	N	
371	MCR	ND			STO			N	N	N	
371	OC	MB	E	H	TT	dd		N	N	N	M2, M3
371	OC	CO		M	TT			N	N	N	
371	OC	CO		M	TT			N	N	N	
371	OC	MB	D	H	TT	dd		N	N	N	P3
371	OC	E	E	MD	T	e		N	THM	N	
371	OC	R		M	TT			N	N	N	
371	OC	T		M	TT			N	N	N	

CARRER PRINCESA, 21 - CARRER BOQUER, 8-12 (CIUTAT VELLA, BARCELONA)

INVENTARI DE FAUNA

UE	Tax	Anat	Ct	Part	Fract	Edat	Sex	Cr	Marc	Treb	Observacions
371	OC	T		M	T	n		N	N	N	Infantil--jove
371	SUDO	R		M	TT			N	N	N	
371	SUDO	CR			STO			N	N	N	
371	SUDO	MP		PM	T			MA	N	N	
389	MCR	ND			STO			N	N	N	
389	MCR	ND			STO			N	N	N	
357	MALACO										
357	MALACO										
357	MCR	ND			STO			N	N	N	
357	MCR	ND			STO			N	N	N	
357	MCR	ND			STO			N	N	N	
357	MCR	ND			STO			N	N	N	
357	MCR	ND			STO			N	N	N	
357	MCR	ND			STO			N	N	N	
357	MCR	ND			STO			N	N	N	
357	MCR	ND			STO			N	N	N	
357	MCR	ND			STO			N	N	N	
357	OC	CO		M	TT			N	N	N	
357	OC	CO		M	TT			N	N	N	
357	OC	CO		PM	T			N	N	N	
357	OC	F		M	TT			N	N	N	
357	OC	MB		H	STO			N	N	N	
357	BOTA	MB		H	STO			N	N	N	
357	BOTA	CO		M	TT			N	N	N	
357	BOTA	CO		M	TT			N	N	N	
357	SUDO	E	D	MD	T	e		N	N	N	
357	SUDO	R		M	T	n		N	N	N	Infantil
348	MCR	ND			STO			N	N	N	
348	MCR	ND			STO			N	N	N	
348	OVAR	H	D	MD	T	e		N	CM	N	
348	OC	V		C	T			N	N	N	Tallada
348	OC	T		M	T	n		N	N	N	Infantil-jove
348	OC	T	D	M	TT			N	N	N	
348	OC	AS		D	T			N	N	N	
348	OC	F		M	TT			N	N	N	
348	BOTA	CL	E	M	TT			N	N	N	
348	CAFA	H	D	M	TT			N	N	N	Fractura moderna
348	CAFA	U	D	PM	T	e		N	N	N	Fractura moderna
348	CAFA	T	D			e		N	N	N	
348	OC	F			ST	n		N	N	N	Infantil-jove
468	MCR	ND			STO			N	N	N	
468	MCR	ND			STO			N	N	N	
468	BOTA	CO		M	TT			N	N	N	
468	OC	CO		M	TT			N	N	N	
468	OC	CO		M	TT			N	N	N	

CARRER PRINCESA, 21 - CARRER BOQUER, 8-12 (CIUTAT VELLA, BARCELONA)

INVENTARI DE FAUNA

UE	Tax	Anat	Ct	Part	Fract	Edat	Sex	Cr	Marc	Treb	Observacions
468	OC	R		M	TT			N	N	N	
468	SUDO	MP		PM		n		N	N	N	Infantil-jove
468	EQCA	AS	D					N	N	N	
468	AU	U						N	N	N	
12028	MALACO										
12028	MCR	ND			STO			N	N	N	
12028	MCR	ND			STO			N	N	N	
12028	MCR	ND			STO			N	N	N	
12028	MCR	ND			STO			N	N	N	
12028	MCR	ND			STO			N	N	N	
12028	MCR	ND			STO			N	N	N	
12028	MCR	ND			STO			N	N	N	
12028	MCR	ND			STO			N	N	N	
12028	MCR	ND			STO			N	N	N	
12028	MCR	ND			STO			N	N	N	
12028	MCR	ND			STO			NG	N	N	
12028	SUDO	U		M	TT	n		N	N	N	Infantil-jove
12028	OC	CO		M	TT			N	N	N	
12028	OC	MB	D	H	TT			N	N	N	
12028	OC	DN		S		d		N	N	N	M3
12028	OC	H	D	D	T	e		N	CM	N	Tallat
12028	OC	H	E	M	TT			N	CM	N	
12028	OC	F		P	T	e		N	N	N	Fovea capitas
12028	OC	P		AC	T	e		N	N	N	
12028	AU	DF			TT			N	N	N	
12028	AU	DF			TT			N	N	N	
12012	MCR	ND			STO			N	N	N	
12012	MCR	ND			STO			N	N	N	
12012	MCR	ND			STO			N	N	N	
12012	MCR	ND			STO			N	N	N	
12012	MCR	ND			STO			N	N	N	
12012	MCR	ND			STO			N	N	N	
12012	MCR	ND			STO			N	N	N	
12012	MCR	ND			STO			N	N	N	
12012	MCR	ND			STO			N	N	N	
12012	MCR	ND			STO			N	N	N	
12012	MCR	ND			STO			N	N	N	
12012	MCR	ND			STO			N	N	N	
12012	MCR	ND			STO			N	N	N	
12012	MCR	ND			STO			N	N	N	
12012	MCR	ND			STO			N	N	N	
12012	MCR	ND			STO			N	N	N	
12012	OC	CO		M	TT			N	N	N	
12012	OC	CO		M	TT			N	N	N	
12012	OC	CO		M	TT			N	N	N	
12012	OC	CO		M	TT			N	N	N	

CARRER PRINCESA, 21 - CARRER BOQUER, 8-12 (CIUTAT VELLA, BARCELONA)

INVENTARI DE FAUNA

UE	Tax	Anat	Ct	Part	Fract	Edat	Sex	Cr	Marc	Treb	Observacions
12012	OC	V		C	STO			N	N	N	
12012	OC	V		C	STO			N	N	N	
12012	OC	V		C	STO			N	N	N	
12012	OVAR	H	D	MD	T	e		N	CM	N	
12012	OVAR	H	D	M	TT			N	CM	N	
12012	OC	H		M	TT			N	CM	N	
12012	OC	E		M	TT			N	N	N	
12012	OC	R		M	TT			N	N	N	
12012	OC	F		M	TT			N	CM	N	
12012	OC	R	E	PM	STO			N	THM	N	Marques de rossegadors
12012	OC	R	E	PM	STO			N	THM	N	Marques de rossegadors
12012	OC	T		M	STO			N	THM	N	Marques de rossegadors
12012	OVAR	T	E	MD	T	e		N	THM	N	Marques de rossegadors
12012	OVAR	MC		MD	T	e		N	THM	N	
12012	OVAR	T	E	MD	T	e		N	THM	N	Marques de rossegadors
12012	OC	T		D	STO			N	THM	N	Marques de rossegadors
12012	OC	DN		I		sd		N	N	N	D4
12012	SUDO	P		AC	e			N	N	N	
12012	BOTA	MC		M	TT			N	N	N	Infantil
12012	BOTA	MT		M	TT			N	N	N	Infantil
12012	BOTA	H		M	TT			N	N	N	Infantil
12012	AU	F	E					N	N	N	
12012	AU	H	D					N	N	N	
12012	AU	H	E					N	N	N	
12012	AU	EST						N	N	N	
12012	AU	SCR						N	N	N	
12012	AU	T						N	N	N	
12012	AU	E						N	N	N	
12012	AU	U						N	N	N	
12013	AU	DF						N	N	N	
300	MALACO										
300	MCR	ND			STO			N	N	N	
300	MCR	ND			STO			N	N	N	
300	MCR	ND			STO			N	N	N	
300	MCR	ND			STO			N	N	N	
300	MCR	ND			STO			N	N	N	
300	OC	CO		M	TT			N	N	N	
300	OC	CO		M	TT			N	N	N	
300	OC	CO		M	TT			N	N	N	
300	BOTA	CO		M	TT			N	N	N	
300	BOTA	F		PM	T	e		N	N	N	
299	MCR	ND			STO			N	N	N	
299	MCR	ND			STO			N	N	N	
299	MCR	ND			STO			N	N	N	

CARRER PRINCESA, 21 - CARRER BOQUER, 8-12 (CIUTAT VELLA, BARCELONA)

INVENTARI DE FAUNA

UE	Tax	Anat	Ct	Part	Fract	Edat	Sex	Cr	Marc	Treb	Observacions
292	MCR	ND			STO			N	N	N	
292	MCR	ND			STO			N	N	N	
292	MCR	ND			STO			N	N	N	
292	MCR	ND			STO			N	N	N	
292	MCR	ND			STO			MA	N	N	
292	MCR	ND			STO			MA	N	N	
292	MCR	ND			STO			MA	N	N	
292	MCR	ND			STO			MA	N	N	
292	MCR	ND			STO			MA	N	N	
292	MALACO										
292	MALACO										
292	MALACO										
292	MALACO										
292	MALACO										
292	MALACO										
292	MALACO										
292	CAHI	B			T			N	CM	N	Tallada
292	OC	CO		M	TT			N	N	N	
292	OC	CO		M	TT			N	N	N	
292	OC	CO		M	TT			N	N	N	
292	OC	MB		V	T			N	N	N	
292	OC	DN		I	T			N	N	N	Molar
292	OC	DN		S	T	d		N	N	N	M3
292	OC	MB		H	TT			N	N	N	
292	OC	R		PM	ST	e		N	N	N	
292	OC	R		M	TT			N	N	N	
292	OC	R		M	TT			N	N	N	
292	OC	R		M	ST			N	N	N	
292	OC	H	E	M	TT			N	CM	N	
292	OC	H	E	M	T	n		N	N	N	Infantil
292	OC	MT		PM	ST			N	N	N	
292	OC	MC	D	PM	ST			N	N	N	
292	OC	MC		M	TT	n		N	N	N	Infantil
292	OC	P		AC	TT	e		N	N	N	
292	OC	F		M	TT			N	N	N	
292	OC	F		M	TT			N	N	N	
292	OC	MT	D	PM	T			N	N	N	
292	OC	T	E	MD	T	e		N	N	N	
292	OC	T	D	MD	T	e		N	N	N	
292	OC	T		M	TT			N	N	N	
292	OC	T		M	TT			N	N	N	
292	SUDO	CO		PM	T			N	N	N	
292	SUDO	MB	D	H	TT			MA	N	N	Caní
292	SUDO	DN		I	S			MA	N	N	Caní

CARRER PRINCESA, 21 - CARRER BOQUER, 8-12 (CIUTAT VELLA, BARCELONA)

INVENTARI DE FAUNA

UE	Tax	Anat	Ct	Part	Fract	Edat	Sex	Cr	Marc	Treb	Observacions
292	SUDO	E		D	T	e		N	N	N	
292	SUDO	E	D			e		MA	N	N	
292	SUDO	U	D	E	MD	n		N	N	N	Jove
292	SUDO	T		M	TT			N	N	N	
292	SUDO	T		M	TT			N	N	N	
292	SUDO	FA1				e		N	THM	N	
292	SUDO	MP		PM		n		N	N	N	
292	EQCA	DN		I		dd		N	N	N	M3
292	BOTA	CO		M	TT			N	N	N	
292	BOTA	CO		M	TT			N	N	N	
292	BOTA	CO		M	TT			N	N	N	
292	BOTA	CO		M	TT			MA	N	N	
292	BOTA	MB		H	TT			N	N	N	
292	BOTA	MB	E	H	TT	dd		N	N	N	M2, M3
292	BOTA	MB	E	H	TT	dd		N	N	N	M2, M3
292	BOTA	DN		I		dd		N	N	N	Molar
292	BOTA	DN		I		dd		N	N	N	Molar
292	BOTA	DN		S		dd		N	N	N	Molar
292	BOTA	P		IL	TT			N	N	N	
292	BOTA	P		IL	TT			N	N	N	
292	BOTA	F		D	STO			N	N	N	
292	BOTA	F		D	STO			N	N	N	
292	BOTA	FA1	D			e		N	N	N	
312	MCR	ND			STO			N	N	N	
312	MCR	ND			STO			N	N	N	
312	MCR	ND			STO			N	N	N	
312	MCR	ND			STO			N	N	N	
312	MCR	ND			STO			N	N	N	
312	MCR	ND			STO			N	N	N	
312	MCR	ND			STO			N	N	N	
312	MCR	ND			STO			N	N	N	
312	MCR	ND			STO			N	N	N	
312	MCR	ND			STO			N	N	N	
312	MCR	ND			STO			N	N	N	
312	MCR	ND			STO			N	N	N	
312	MCR	ND			STO			N	N	N	
312	MCR	ND			STO			N	N	N	
312	MALACO										
312	MALACO										
312	MALACO										
312	MALACO										
312	MALACO										
312	OC	CO		M	TT			N	N	N	
312	OC	CO		M	TT			N	N	N	
312	OVAR	B		M	TT			N	N	N	
312	OC	CR			STO			N	N	N	
312	OC	CR			STO			N	CM	N	

CARRER PRINCESA, 21 - CARRER BOQUER, 8-12 (CIUTAT VELLA, BARCELONA)

INVENTARI DE FAUNA

UE	Tax	Anat	Ct	Part	Fract	Edat	Sex	Cr	Marc	Treb	Observacions
312	OC	MB	E	H	TT	dd		N	N	N	P3,P4,M1,M2,M3
312	OC	MB	D	H	TT	dd		N	N	N	M2,M3
312	OC	MB	E	H	TT	ddd		N	N	N	P3,P4,M1,M2
312	OC	MB		V	T			N	N	N	
312	OC	MB		V	T			N	N	N	
312	OC	MB		H	TT			N	N	N	
312	OC	MB		H	TT			N	N	N	M3 sortint. Infantil-jove
312	OC	DN		I		sd		N	N	N	D4. Infantil-jove
312	OC	DN		I		d		N	N	N	Premolar
312	OC	DN		I		d		N	N	N	M3
312	OC	E		M	STO			N	N	N	
312	OC	E		M	STO			N	N	N	
312	OC	E		M	STO			N	N	N	
312	OC	E		M	STO			N	CM	N	
312	OVAR	E	E	MD	T	e		N	CM	N	
312	OVAR	E	E	MD	T	e		N	N	N	
312	OVAR	E	E	MD	T	e		N	N	N	
312	OVAR	E	D	MD	T	e		N	N	N	
312	OC	VA		C				N	N	N	
312	OC	H	D	M	TT			N	N	N	
312	CAHI	H	D	MD	T	e		N	N	N	
312	OVAR	H	D	MD	T	e		N	N	N	
312	OVAR	H	D	MD	T	e		N	N	N	
312	OC	R	D	PM	T	e		N	CHM	N	
312	OC	R	E	PM	T	e		N	N	N	
312	OC	R	D	MD	T	e		N	N	N	
312	OC	MC	D	PM	T	e		N	N	N	
312	OVAR	MC	E			e		N	N	N	
312	OC	P		AC	TT	e		N	N	N	
312	OC	P		IL	T			N	N	N	
312	OC	P		IL	T			N	N	N	
312	OC	F		M	TT			N	CM	N	
312	OC	F		M	T	n		N	N	N	Infantil-jove
312	OC	T		M	TT			N	N	N	
312	OC	T	D	M	T	n		N	N	N	Infantil-jove
312	OC	T	D	M	TT			N	N	N	
312	OC	T	E	M	TT			N	N	N	
312	OC	T		M	TT			N	CHM	N	
312	OC	T	D	MD	T	e		N	N	N	
312	OC	T	D	MD	T	e		N	N	N	
312	OC	T	D	MD	T	e		N	N	N	
312	OC	T	D	MD	T	p		N	N	N	
312	OC	T	E	MD	T	p		N	N	N	
312	BOTA	B						N	N	N	

CARRER PRINCESA, 21 - CARRER BOQUER, 8-12 (CIUTAT VELLA, BARCELONA)

INVENTARI DE FAUNA

UE	Tax	Anat	Ct	Part	Fract	Edat	Sex	Cr	Marc	Treb	Observacions
301	MCR	ND			STO			N	N	N	
301	MCR	ND			STO			N	N	N	
301	MCR	ND			STO			N	N	N	
301	MCR	ND			STO			N	N	N	
301	MCR	ND			STO			N	N	N	
301	MCR	ND			STO			N	N	N	
301	MCR	ND			STO			N	N	N	
301	MCR	ND			STO			N	N	N	
301	MCR	ND			STO			N	N	N	
301	MCR	ND			STO			N	N	N	
301	MCR	ND			STO			N	N	N	
301	MCR	ND			STO			N	N	N	
301	MCR	ND			STO			N	N	N	
301	MCR	ND			STO			N	N	N	
301	MCR	ND			STO			N	N	N	
301	MCR	ND			STO			N	N	N	
301	MCR	ND			STO			N	N	N	
301	MCR	ND			STO			N	N	N	
301	MCR	ND			STO			N	N	N	
301	MCR	ND			STO			N	N	N	
301	MCR	ND			STO			N	N	N	
301	MCR	ND			STO			N	N	N	
301	MCR	ND			STO			N	N	N	
301	MCR	ND			STO			N	N	N	
301	OC	CO		M	TT			N	N	N	
301	OC	CO		M	TT			N	N	N	
301	OC	CO		M	TT			N	N	N	
301	OC	CO		M	TT			N	N	N	
301	OC	CO		M	TT			N	N	N	
301	OC	CO		M	TT			N	N	N	
301	OC	CO		M	TT			N	N	N	
301	OC	CO		M	TT			N	N	N	
301	OC	CO		M	TT			N	N	N	
301	OC	CO		M	TT			N	N	N	
301	OC	CO		M	TT			N	N	N	
301	OC	CO		M	TT			N	N	N	
301	OC	CO		M	TT			N	N	N	
301	OVAR	B		MD	T			MA	N	N	Tallada
301	OC	MB	D	H	TT	d		N	N	N	P3,P4,M1,M2,M3
301	OC	MB	E	H	TT	d		N	N	N	M1
301	OC	MB	E	H	TT	d		N	N	N	M2, M3 sortint
301	OC	DN		I		d		N	N	N	M1 o M2
301	OC	DN		I		d		N	N	N	M1 o M2
301	OC	MB	E		TT	dd		N	N	N	P3,P4,M1
301	OC	V		C	TT	e		N	N	N	
301	OC	V		C	TT	e		N	N	N	
301	OC	V		C	TT	e		N	N	N	
301	OC	V		C	TT	e		N	CM	N	
301	OC	VA		C	TT	e		N	CM	N	
301	OC	VA		C	TT	e		N	CM	N	
301	OC	E		M	STO			N	N	N	
301	OC	E		M	STO			N	N	N	
301	OC	E		M	STO			N	N	N	
301	OC	E	E	MD	T	e		N	N	N	
301	OC	E	E	MD	T	e		N	N	N	
301	OC	E	D	MD	T	e		N	N	N	

CARRER PRINCESA, 21 - CARRER BOQUER, 8-12 (CIUTAT VELLA, BARCELONA)

INVENTARI DE FAUNA

UE	Tax	Anat	Ct	Part	Fract	Edat	Sex	Cr	Marc	Treb	Observacions
301	OVAR	H	E	MD	T	e		N	N	N	
301	OVAR	H	E	MD	T	e		N	N	N	
301	OC	H	D	MD	T	e		N	N	N	
301	OC	H	E	MD	T	e		N	N	N	
301	CAHI	H	E	MD	T	e		N	CM	N	
301	OC	H		P	T	e		N	N	N	
301	OC	F	D	MD	T	e		N	N	N	
301	OC	F		M	TT			N	N	N	
301	OC	H	E	MD	T	n/p		N	N	N	Infantil
301	OC	P		IL	T			N	N	N	
301	OC	P		IL	T			N	N	N	
301	OC	P		AC	T	e		N	THM	N	
301	OC	R		M	TT			N	N	N	
301	OC	R		M	TT			N	N	N	
301	OC	R		M	TT			N	N	N	
301	OC	R		M	TT			N	N	N	
301	OC	R		M	TT			N	N	N	
301	OC	R	D	PM	T	n		N	N	N	Infantil-jove
301	OC	U	D	M	T	n		N	N	N	Infantil-jove
301	OC	MC		M	TT			NG	N	N	
301	OC	MC	D	PM	T			N	N	N	
301	OC	MC	D	PM	T			N	N	N	
301	OC	MC		MD	T	e		N	N	N	
301	OC	MT		M	TT			N	N	N	
301	OC	MT		PM	ST			N	N	N	
301	OC	MT		PM	ST			N	N	N	
301	OC	MT	E	PM	T			N	N	N	
301	OC	MT	E	PM	T			N	N	N	
301	OC	MT	E	PM	T			N	N	N	
301	OC	MT	D	PM	T			N	N	N	
301	OC	T	E	M	TT			N	CM	N	
301	OC	T	E	M	TT			N	CM	N	
301	OC	T	D	M	T	n		MA	N	N	Infantil-jove
301	OC	T	E	MD	T	e		N	N	N	
301	OC	T	E	MD	T	e		N	N	N	
301	OC	T	E	MD	T	e		N	CM	N	
301	OC	T	D	MD	T	e		N	N	N	
301	OC	MT		MD	T	e		NG	CM	N	
301	OC	AS	D					NG	N	N	
301	OC	CL	D			e		N	N	N	
301	OC	CR			STO			N	N	N	
301	OC	CR			STO			N	N	N	
301	OC	CR			STO			N	N	N	
301	OC	CR			STO			N	CM	N	

CARRER PRINCESA, 21 - CARRER BOQUER, 8-12 (CIUTAT VELLA, BARCELONA)

INVENTARI DE FAUNA

UE	Tax	Anat	Ct	Part	Fract	Edat	Sex	Cr	Marc	Treb	Observacions
301	CAFA	U	E	M	T	n		N	N	N	infantil-jove
301	SUDO	MB	E	H	TT	ddd		N	N	N	P3,P4,M1,M2,M3
301	SUDO	MB	D	H	TT	sd		N	N	N	M2,M3 sortint
301	SUDO	MB	E	H	TT	sd		N	N	N	M1,M2 sortint
301	SUDO	MX	E		TT			N	N	N	P3,P4,M1,M2
301	SUDO	R	D	M	T	n		N	N	N	Infantil-jove
301	SUDO	R	E	M	T	n		N	N	N	Infantil-jove
301	SUDO	U		M	TT			N	N	N	
301	SUDO	H		M	T	n		N	N	N	Infantil-jove
301	SUDO	R		M	T	n		N	N	N	Infantil-jove
301	SUDO	T	E	M	TT			N	CM	N	
301	BOTA	CO		M	TT			N	N	N	
301	BOTA	CO		M	TT			N	N	N	
301	BOTA	CO		M	TT			N	N	N	
301	BOTA	CO		M	TT			N	N	N	
301	BOTA	CO		M	TT			N	N	N	
301	BOTA	CO		PM	TT			N	N	N	
301	BOTA	CO		PM	TT			N	N	N	
301	BOTA	V		C	TT			N	CM	N	
301	BOTA	V		E	T			N	CM	N	
301	BOTA	MB		H	T			N	N	N	
301	BOTA	B		M	STO			N	N	N	
301	BOTA	DN		S		d		N	N	N	M1 o M2
301	BOTA	CR			STO			N	N	N	
301	BOTA	MB		V	T			N	CM	N	
301	BOTA	F		M	STO			N	N	N	
301	BOTA	F		P	T	e		N	N	N	
301	BOTA	R	D	D	T	e		N	N	N	
301	BOTA	U	E	M	T	n		N	CM	N	Jove
301	BOTA	MC		MD	T	e		N	N	N	
301	BOTA	MT	E	PM	T			N	N	N	
301	BOTA	MT	D	PM	T			N	N	N	
301	BOTA	MT	D	PM	T			N	N	N	
301	BOTA	T	E	MD	T	e		N	CM	N	
301	BOTA	T	E	MD	T	e		N	CM	N	
301	BOTA	AS	D					N	CM	N	
301	BOTA	AS	D	D	T			N	CM	N	
301	BOTA	TR	D					N	CM	N	Centrotarsal
301	BOTA	TR	E					N	CM	N	Centrotarsal
301	BOTA	CL	E			e		N	CM	N	
301	BOTA	CL	E	MD	T	e		N	CM	N	
301	BOTA	CL	D	MD	T	e		N	CM	N	
301	BOTA	P		AC	T	e		N	N	N	

CARRER PRINCESA, 21 - CARRER BOQUER, 8-12 (CIUTAT VELLA, BARCELONA)

INVENTARI DE FAUNA

UE	Tax	Anat	Ct	Part	Fract	Edat	Sex	Cr	Marc	Treb	Observacions
301	BOTA	P		AC	T	e		N	N	N	
301	AU	T				e		N	N	N	
301	AU	U				e		N	N	N	
189	MCR	ND			STO			N	N	N	
189	MCR	ND			STO			N	N	N	
189	MCR	ND			STO			N	N	N	
189	OC	CO		M	TT			N	CM	N	
189	OC	MB		V	T			N	CM	N	
189	SUDO	MP		PM	T			N	CM	N	
192	OC	PT						N	N	N	
192	BOTA	CO		M	TT			N	N	N	
192	BOTA	MC		MD	T	e		N	N	N	
192	SUDO	MB		H	TT			N	N	N	M2,M3
192	AU	DF			TT			N	N	N	
111	OC	CO		M	TT			N	N	N	
111	OC	F		D	ST			N	N	N	Tallat
111	OC	DN		S		d		N	N	N	M3
111	OC	MC		M	TT			N	THM	N	Marques de rossegadors
111	SUDO	E	E	MD	T	e		N	THM	N	Marques de rossegadors. Cut marks
129	MCR	ND			STO			N	N	N	
129	OC	T	E	M	TT			N	N	N	
129	AU	MT		MD	T	e		N	N	N	
159	MCR	ND			STO			N	N	N	
159	MCR	ND			STO			N	N	N	
159	MCR	ND			STO			N	N	N	
159	MCR	ND			STO			N	N	N	
159	MCR	ND			STO			N	N	N	
159	OC	CO		M	TT			N	N	N	
159	OC	CO		M	TT			MA	N	N	
159	OC	MB	D	H	TT			N	N	N	P3,D4,M1. Infantil-jove
159	OC	DN		I	TT	d		N	N	N	M1 o M2
159	OC	DN		I	S	d		N	N	N	M1 o M2
159	OC	E		M	TT			N	N	N	
159	OC	E		M	TT			N	N	N	
159	OC	V		E	T			N	N	N	
159	OC	MC		MD	T	e		N	CM	N	
159	OC	MC		MD	T	p		N	CM	N	Jove
159	OC	MP		D		n		N	N	N	Infantil-jove
159	OC	MT	E	PM	T			N	N	N	
159	OC	F		M	TT			N	N	N	
159	OC	R	E	MD	T	e		N	N	N	
159	OC	FA1			T	p		N	N	N	jove
159	OC	FA1			T	e		MA	N	N	
159	SUDO	MB		H	TT			N	N	N	P4,M1,M2

CARRER PRINCESA, 21 - CARRER BOQUER, 8-12 (CIUTAT VELLA, BARCELONA)

INVENTARI DE FAUNA

UE	Tax	Anat	Ct	Part	Fract	Edat	Sex	Cr	Marc	Treb	Observacions
159	SUDO	MP		PM	T	n		N	N	N	Infantil-jove
159	ORCU	MP				e		N	N	N	Inf
187	MCR	ND			STO			N	N	N	
187	MCR	ND			STO			N	N	N	
187	OVAR	H	D	MD	T	e		N	CM	N	
187	OC	MT	D	PM		n		N	N	N	Infantil
187	OC	MB		V	T			N	N	N	
187	OC	CO		M	TT			N	N	N	
237	MCR	ND			STO			N	N	N	
237	MCR	ND			STO			N	N	N	
237	OC	CO		M	TT			N	N	N	
237	OC	V		C	STO			N	N	N	
237	OC	V		C	STO			N	N	N	
237	OC	V		C	STO			N	N	N	
237	OC	E		M	TT			N	N	N	
237	OC	R		M	TT			N	N	N	
237	OC	MT		PM	ST			N	N	N	
237	OVAR	MC	E			e		N	N	N	
237	SUDO	R		M	T	n		N	N	N	
237	EQCA	DN		I		dd		N	N	N	M3
237	AU	COR						N	N	N	
237	AU	DF		M	TT			GR	N	N	
126	OC	MB	D	H	TT	dd		N	N	N	P3,P4,M1,M2,M3
126	OC	V		C	STO			N	N	N	
126	OC	V		E	STO			N	N	N	
126	OC	AS		D	S			N	N	N	Tallat
126	OC	MT		P	ST			N	N	N	
126	OC	U		MD	TT			N	N	N	
232	MCR	ND			STO			N	N	N	
232	MCR	ND			STO			N	N	N	
232	MCR	ND			STO			N	N	N	
232	OC	CO		M	TT			N	N	N	
232	OC	CO		M	TT			N	N	N	
232	OC	CO		M	TT			N	N	N	
232	OC	CO		M	TT			N	N	N	
232	OC	CO		PM	T			N	N	N	
232	OC	CO		PM	T			N	N	N	
232	OC	CO		PM	T			N	N	N	
232	OC	CO		PM	T			N	N	N	
232	OC	CO		PM	T			N	N	N	
232	OC	V		C	STO			N	N	N	
232	OC	V		C	STO			N	N	N	
232	OC	V		E	STO			N	N	N	
232	OC	V		E	STO			N	N	N	
232	OC	MB		V	T			N	N	N	

CARRER PRINCESA, 21 - CARRER BOQUER, 8-12 (CIUTAT VELLA, BARCELONA)

INVENTARI DE FAUNA

UE	Tax	Anat	Ct	Part	Fract	Edat	Sex	Cr	Marc	Treb	Observacions
232	OC	E	E	MD	T	e		N	N	N	
232	OC	R	D	MD	T	e/e		N	N	N	
232	OC	FA1	D			e		N	N	N	
232	OC	MC		M	ST	n		N	N	N	Infantil-jove
232	AU	F		PM	T	e		N	N	N	
253	OC	CO		M	TT			N	CM	N	
253	OC	CO		PM	T			N	N	N	
253	OC	CO		PM	T			N	N	N	
253	OC	CO		PM	T			N	N	N	
253	OC	MB	E	H	TT	d		N	N	N	P3,P4,M1,M2
253	OC	DN		I		d		N	N	N	M3
253	OC	E		M	STO			N	N	N	
253	OC	E		M	STO			N	N	N	
253	OC	E		M	STO			N	N	N	
253	OC	E		M	STO			N	N	N	
253	AU	MT				e		N	N	N	
179	MALACO										
179	MCR	ND			STO			N	N	N	
179	MCR	ND			STO			N	N	N	
179	MCR	ND			STO			N	N	N	
179	MCR	ND			STO			N	N	N	
179	MCR	ND			STO			N	N	N	
245	MCR	ND			STO			N	N	N	
245	MCR	ND			STO			N	N	N	
245	MCR	ND			STO			N	N	N	
245	MCR	ND			STO			N	N	N	
245	MCR	ND			STO			N	N	N	
245	OC	CO		M	TT			N	N	N	
245	OC	CO		M	TT			N	N	N	
245	OC	CO		M	TT			N	N	N	
245	OC	MB	E	H	TT			N	CM	N	M2,M3
245	OC	MB		V	T			N	CM	N	
245	OC	DN		I		d		N	N	N	M1 o M2
245	OC	E	D	M	TT			N	N	N	
245	OC	E	E	M	TT			N	N	N	
245	OC	COX			TT			N	N	N	
245	OC	U	D	M	TT			N	N	N	
245	OVAR	H	D	MD	T	e		N	N	N	
245	OC	MC		M	T	n		N	N	N	Infantil-jove
245	OC	MC		MD	T	e		N	N	N	
245	OC	MC	D	PM		n		N	N	N	Infantil-jove
245	OC	FA1				p		N	N	N	Jove
245	BOTA	AS	D					N	N	N	
231	OC	VL		C				N	N	N	

CARRER PRINCESA, 21 - CARRER BOQUER, 8-12 (CIUTAT VELLA, BARCELONA)

INVENTARI DE FAUNA

UE	Tax	Anat	Ct	Part	Fract	Edat	Sex	Cr	Marc	Treb	Observacions
231	OC	V		C				N	N	N	
231	OC	T		M	TT			N	N	N	
231	OC	P		AC	TT	e		N	N	N	
231	AU	F				e		N	N	N	
191	MCR	ND			STO			N	N	N	
191	MCR	ND			STO			N	N	N	
247	MCR	ND			STO			N	N	N	
247	OC	CO		PM	T			GR	N	N	
247	OC	R		M	TT			GR	N	N	
247	AU	DF		M	TT			GR	N	N	
247	AU	DF		M	TT			N	N	N	
72	OC	V		C	STO			N	N	N	
116	MCR	ND			STO			N	N	N	
116	MCR	ND			STO			N	N	N	
116	OC	CO		PM	T			N	N	N	
116	OC	CO		M	TT			N	N	N	
116	OC	CO		PM	T			N	N	N	
116	OC	VL		C	TT			N	N	N	
116	OC	VL		C	TT			N	N	N	
116	OC	VL		E	T			N	N	N	
116	OC	CR			STO			N	N	N	
116	OC	E	E	MD	ST	e		N	N	N	
116	OC	R	D	PM	T	e		N	CM	N	
116	OC	MC	E	PM	T			N	N	N	
116	OC	MC		MD	T	e		N	N	N	
116	OC	F		M	TT			N	THM	N	Marques rossegadors
116	OC	T		M	TT			N	N	N	
116	OC	F		MD	ST	p		N	N	N	Jove
116	OC	R	D	MD	T	e		N	N	N	
116	OC	FA1	D			e		N	N	N	
116	OC	T	D	MD	T	e		N	N	N	
116	OC	T	D	MD	T	e		N	N	N	
116	OC	V		C	STO			N	N	N	
116	AU	T				e		N	N	N	
116	AU	DF			TT			N	N	N	
116	AU	T		MD	T	e		N	N	N	
116	SUDO	MP		PM	T			N	N	N	
246	MCR	ND			STO			N	N	N	
246	OC	CO		PM	T			N	N	N	
246	OC	MB	D	H	TT	d		N	N	N	P3,P4,M2,M3
246	OC	MB	D	H	TT	d		N	N	N	M2,M3
246	OC	MB	E	H	TT			N	N	N	M3 sortint
246	OC	MB	D	V	T			N	N	N	M3 sortint
246	OC	MX	D		T			N	N	N	P2,P3

CARRER PRINCESA, 21 - CARRER BOQUER, 8-12 (CIUTAT VELLA, BARCELONA)

INVENTARI DE FAUNA

UE	Tax	Anat	Ct	Part	Fract	Edat	Sex	Cr	Marc	Treb	Observacions
246	OC	E		M	TT			N	N	N	
246	OC	E		M	TT			N	N	N	
246	OC	V		C	TT			N	N	N	
246	OC	R	E	PM	T	e		N	N	N	
246	OC	U	D	M	TT			N	N	N	
246	OC	MC	E	PM	T			N	N	N	
246	OC	MC		MD	ST	e		N	N	N	
246	BOTA	MB		V	ST			N	N	N	
246	AU	T				e		N	N	N	
273	MCR	ND			STO			N	N	N	
273	MCR	ND			STO			N	N	N	
273	MCR	ND			STO			N	N	N	
273	OC	CO		M	TT			N	N	N	
273	OC	CO		M	TT			N	N	N	
273	OC	CO		M	TT			N	N	N	
273	OC	CO		M	TT			N	N	N	
273	OC	CO		M	TT			N	N	N	
273	OC	CO		M	TT			N	N	N	
273	OC	CO		M	TT			N	N	N	
273	OC	CO		M	TT			N	N	N	
273	OC	CO		PM	TT			N	N	N	
273	OC	CO		PM	TT			N	N	N	
273	OC	CO		PM	TT			N	N	N	
273	OC	VL		C	T			N	N	N	
273	OC	E	E	MD	T			N	N	N	
273	OC	R		M	TT			N	N	N	
273	OC	R	E	PM	TT			N	N	N	
273	OC	R	E	MD	T	e		N	N	N	
273	OC	U	D	PM	T	e		N	N	N	
273	OC	MC	D	PM	T			N	N	N	
273	OC	MT	D	PM	T			N	N	N	
273	OC	MT	D	PM	ST			N	N	N	
273	OC	F	D	M	T	n		N	CM	N	Infantil-jove
273	OC	F	E	M	T	n		N	CM	N	Infantil-jove
273	OC	F		M	TT			N	N	N	
273	OC	P		IL	TT			N	N	N	
273	OC	AS	D					N	N	N	
273	BOTA	V		C	STO			N	N	N	
273	SUDO	R		M	T	n		N	N	N	Infantil-jove
273	AU	H		PM	T			N	N	N	
273	AU	COR		PM	T			N	N	N	
252	MCR	ND			STO			N	N	N	
252	MCR	ND			STO			N	N	N	
252	MCR	ND			STO			N	N	N	
252	MCR	ND			STO			N	N	N	

CARRER PRINCESA, 21 - CARRER BOQUER, 8-12 (CIUTAT VELLA, BARCELONA)

INVENTARI DE FAUNA

UE	Tax	Anat	Ct	Part	Fract	Edat	Sex	Cr	Marc	Treb	Observacions
252	MCR	ND			STO			N	N	N	
252	MCR	ND			STO			N	N	N	
252	MCR	ND			STO			N	N	N	
252	MCR	ND			STO			N	N	N	
252	MCR	ND			STO			N	N	N	
252	OC	CO		PM	T			N	N	N	
252	OC	CO		PM	T			N	N	N	
252	OC	CO		PM	T			N	N	N	
252	OC	CO		PM	T			N	N	N	
252	OC	CO		PM	T			N	N	N	
252	OC	CO		PM	T			N	N	N	
252	OC	CO		PM	T			N	N	N	
252	OC	CO		M	TT			N	N	N	
252	OC	CO		M	TT			N	N	N	
252	OC	CO		M	TT			N	N	N	
252	OC	CO		M	TT			N	N	N	
252	OC	CO		M	TT			N	N	N	
252	OC	CO		M	TT			N	N	N	
252	OC	CO		M	TT			N	N	N	
252	OC	CO		M	TT			N	N	N	
252	OC	CO		M	TT			N	N	N	
252	OC	CO		M	TT			N	N	N	
252	OC	CO		M	TT			N	N	N	
252	OC	CO		M	TT			N	N	N	
252	OC	CO		M	TT			N	N	N	
252	OC	CO		M	TT			N	CM	N	
252	OC	MB	E	H	TT	d		N	N	N	M2
252	OC	MB		H	TT			N	N	N	
252	OVAR	E	E	MD	T	e		N	N	N	
252	OC	E		M	STO	e		N	N	N	
252	OC	E		M	STO	e		N	N	N	
252	CAHI	H	D	MD	T	e		N	N	N	
252	OC	F	D	MD	T	p		N	N	N	Jove
252	OC	R		MD	T	n		N	N	N	Infantil-jove
252	OC	U	D	M	T	n		N	N	N	Infantil-jove
252	OC	T	D	M	TT			N	N	N	
252	OC	P		AC	TT	e		N	N	N	
252	OC	MT		M	T	n		N	N	N	Infantil-jove
252	OC	TR						N	N	N	Centrotarsal
252	SUDO	MB		H	TT			N	N	N	P2,P3,P4
252	SUDO	CO		PM	T			N	N	N	
252	BOTA	R	E	PM	T	e		N	N	N	

CARRER PRINCESA, 21 - CARRER BOQUER, 8-12 (CIUTAT VELLA, BARCELONA)

INVENTARI DE FAUNA

UE	Tax	Anat	Ct	Part	Fract	Edat	Sex	Cr	Marc	Treb	Observacions
193	MCR	ND			STO			N	N	N	
193	MCR	ND			STO			N	N	N	
193	MCR	ND			STO			N	N	N	
193	MCR	ND			STO			N	N	N	
193	MCR	ND			STO			N	N	N	
193	MCR	ND			STO			N	N	N	
193	MCR	ND			STO			N	N	N	
193	MCR	ND			STO			N	N	N	
193	MCR	ND			STO			N	N	N	
193	MCR	ND			STO			N	N	N	
193	MCR	ND			STO			N	N	N	
193	MCR	ND			STO			N	N	N	
193	MCR	ND			STO			N	N	N	
193	MCR	ND			STO			N	N	N	
193	MCR	ND			STO			N	N	N	
193	MCR	ND			STO			N	N	N	
193	MCR	ND			STO			N	N	N	
193	MCR	ND			STO			N	N	N	
193	MCR	ND			STO			N	N	N	
193	MCR	ND			STO			N	N	N	
193	MCR	ND			STO			N	N	N	
193	MCR	ND			STO			N	N	N	
193	MCR	ND			STO			N	N	N	
193	MCR	ND			STO			N	N	N	
193	OC	CO		M	TT			N	N	N	
193	OC	CO		M	TT			N	N	N	
193	OC	CO		M	TT			N	N	N	
193	OC	CO		M	TT			N	N	N	
193	OC	CO		M	TT			N	N	N	
193	OC	CO		M	TT			N	N	N	
193	OC	CO		M	TT			N	N	N	
193	OC	CO		M	TT			N	N	N	
193	OC	CO		M	TT			N	N	N	
193	OC	CO		M	TT			N	N	N	
193	OC	CO		M	TT			N	N	N	
193	OC	CO		M	TT			N	N	N	
193	OC	CO		PM	T			N	N	N	
193	OC	V		C	STO			N	N	N	
193	OC	V		C	STO			N	N	N	
193	OC	V		C	STO			N	N	N	
193	OC	V		E	T			N	N	N	
193	OC	V		E	T			N	N	N	
193	OC	MB	E	H	TT	dd		N	N	N	P3,D4,M1,M2,M3 no sortit. Infantil-jove
193	OC	DN		S		dd		N	N	N	M1 o M2
193	OC	DN		S		dd		N	N	N	M1 o M2
193	OC	DN		I		d		N	N	N	Incisiu
193	OC	MX			STO			N	N	N	P2
193	OC	E	D	MD	T	e		N	N	N	
193	OC	H		M	TT			N	CM	N	
193	OC	R	E	PM	T	e		N	N	N	
193	OC	R		M	TT			N	N	N	

CARRER PRINCESA, 21 - CARRER BOQUER, 8-12 (CIUTAT VELLA, BARCELONA)

INVENTARI DE FAUNA

UE	Tax	Anat	Ct	Part	Fract	Edat	Sex	Cr	Marc	Treb	Observacions
193	OC	R		M	T	n		N	N	N	Infantil
193	OC	MC		M	TT			N	N	N	
193	OC	MT		MD	T	e		N	CM	N	
193	OC	P		AC	T	e		N	N	N	
193	OC	T		MD	ST	e		N	N	N	
193	OC	F		PM	T	e		N	N	N	
193	OC	U		M	T			N	N	N	
193	OC	MC		M	TT			N	N	N	Infantil-perinatal
193	SUDO	T		M	TT			N	N	N	
193	SUDO	MP		PM		n		N	N	N	
193	SUDO	FA1				p		N	N	N	Jove
193	SUDO	MP				n/n		N	N	N	Infantil-perinatal
193	BOTA	CO		PM	T			N	N	N	
193	BOTA	CO		PM	T			N	N	N	
193	BOTA	CO		PM	T			N	N	N	
193	BOTA	P		AC/IL	T			N	CM	N	
193	BOTA	MC	E	PM	ST			N	N	N	
193	BOTA	AS	E		ST			N	N	N	
193	BOTA	FA1	D			e		N	N	N	
193	EQCA	MP		PM	T			N	N	N	
193	AU	T		MD	T	e		N	N	N	
193	AU	MT		MD	T	e		N	N	N	
193	ORCU	MP				e		N	N	N	
110	MALACO										
110	MALACO										
110	MALACO										
110	MALACO										
110	MALACO										
110	MCR	ND			STO			N	N	N	
110	MCR	ND			STO			N	N	N	
110	MCR	ND			STO			N	N	N	
110	MCR	ND			STO			N	N	N	
110	MCR	ND			STO			N	N	N	
110	MCR	ND			STO			N	N	N	
110	MCR	ND			STO			N	N	N	
110	MCR	ND			STO			N	N	N	
110	MCR	ND			STO			N	N	N	
110	MCR	ND			STO			N	N	N	
110	MCR	ND			STO			N	N	N	
110	MCR	ND			STO			N	N	N	
110	OC	B		M	TT			N	CM	N	Talldada
110	OC	VL		C	T			N	N	N	
110	OC	CO		M	TT			N	N	N	
110	OC	MB		S				N	CM	N	

CARRER PRINCESA, 21 - CARRER BOQUER, 8-12 (CIUTAT VELLA, BARCELONA)

INVENTARI DE FAUNA

UE	Tax	Anat	Ct	Part	Fract	Edat	Sex	Cr	Marc	Treb	Observacions
110	OC	DN		I		d		N	N	N	M3
110	OC	DN		I		d		N	N	N	M1 o M2
110	OC	DN		S		d		N	N	N	M1 o M2
110	OC	DN		S		d		N	N	N	M1 o M2
110	OC	H	E	MD	T	e		N	CM	N	
110	OC	R		M	TT			N	N	N	
110	OC	R	E	PM	T	e		N	N	N	
110	OC	H		D	ST	e		N	N	N	
110	OC	P		AC	TT	e		N	N	N	
110	OC	MC	D	PM	T			N	N	N	
110	OC	T		M	TT			N	N	N	
110	OC	T	E	M	TT			N	N	N	
110	OC	T		M	TT			N	N	N	
110	OC	H	D	D	T	e		N	N	N	
110	BOTA	F		D	ST	e		N	N	N	
110	BOTA	DN		S		dd		N	N	N	M1 o M2
110	BOTA	DN		S		dd		N	N	N	M1 o M2
110	SUDO	MB	E	H	TT		MA	N	N	N	P2,P3,P4,M1. Caní
110	SUDO	MB	D	H	TT			N	N	N	P4,M1,M2
110	SUDO	F		M	T	n		N	N	N	Infantil-jove
110	SUDO	R	E	PM	T	e		N	N	N	
110	SUDO	T		MD	T	n		N	N	N	Infantil-jove
110	CAFA	MB		H	TT			N	N	N	P3,P4
110	EQCA	MC	D		T	e		N	N	N	
110	EQCA	MC	E	MD	T	e		N	N	N	
110	EQCA	DN		S		dd		N	N	N	M1 o M2
242	MCR	ND			STO			N	N	N	
242	MCR	ND			STO			N	N	N	
242	MCR	ND			STO			N	N	N	
242	MCR	ND			STO			N	N	N	
242	MCR	ND			STO			N	N	N	
242	MCR	ND			STO			N	N	N	
242	MCR	ND			STO			N	N	N	
242	MCR	ND			STO			N	N	N	
242	MCR	ND			STO			N	N	N	
242	MCR	ND			STO			N	N	N	
242	MCR	ND			STO			N	N	N	
242	OVAR	CR						N	N	N	
242	CAHI	CR						MA	CM	N	
242	OC	CR			STO			N	N	N	
242	OC	CR			STO			N	N	N	
242	OC	CR			STO			N	N	N	
242	OC	CR			STO			N	N	N	
242	OC	CR			STO			N	N	N	
242	OC	CR			STO			N	N	N	
242	OC	MB	D	H	TT	sd		N	N	N	M3

CARRER PRINCESA, 21 - CARRER BOQUER, 8-12 (CIUTAT VELLA, BARCELONA)

INVENTARI DE FAUNA

UE	Tax	Anat	Ct	Part	Fract	Edat	Sex	Cr	Marc	Treb	Observacions
242	OC	MX	E		TT	d		N	N	N	M2, M3
242	OC	MB		V	T			N	N	N	
242	OC	DN		I		d		N	N	N	M1 o M2
242	OC	CO		M	TT			N	N	N	
242	OC	CO		M	TT			N	N	N	
242	OC	CO		M	TT			N	N	N	
242	OC	CO		M	TT			N	N	N	
242	OC	CO		M	TT			N	N	N	
242	OC	CO		M	TT			N	N	N	
242	OC	CO		M	TT			N	N	N	
242	OC	CO		M	TT			N	N	N	
242	OC	CO		M	TT			N	N	N	
242	OC	CO		M	TT			N	N	N	
242	OC	CO		M	TT			N	N	N	
242	OC	CO		M	TT			N	N	N	
242	OC	CO		M	TT			N	N	N	
242	OC	CO		PM	T			N	N	N	
242	OC	CO		PM	T			N	N	N	
242	OC	CO		PM	T			N	CM	N	
242	OC	V		C	TT			N	N	N	
242	OC	E	E	MD	T	e		N	N	N	
242	OC	E	D	MD	ST	e		N	N	N	
242	OC	E	D	MD	T	e		N	N	N	
242	OC	R		M	TT			N	N	N	
242	OC	R	E	PM	T	e		N	N	N	
242	OC	R		M	TT			N	N	N	
242	OC	R	E	PM	T	e		N	N	N	
242	OC	R	E	P	ST	e		N	N	N	
242	OC	R	E	M	T	n		N	N	N	Infantil
242	OC	U	E	M	T	n		N	N	N	Jove
242	OC	MC		MD	T	e		N	CHM	N	
242	OC	MC		MD	T	e		N	CHM	N	
242	OC	MC		MD	T	e		N	CHM	N	
242	OC	MC		MD	T	e		N	CHM	N	
242	OC	MT	D	PM	T			N	N	N	
242	OC	MT		MD	T	e		N	CM	N	
242	OC	MT		MD	T	e		N	N	N	
242	OC	F	D	M	T	n		N	N	N	Infantil-jove
242	OC	F	D	M	T	n		N	N	N	Infantil-jove
242	OC	F	E	MD	T	e		N	N	N	
242	OC	H	D	MD	T	n		N	N	N	Infantil
242	OC	H	E	MD	T	n		N	N	N	Infantil
242	OC	H	E	MD	ST	e		N	N	N	
242	CAHI	H	E	MD	T	e		N	CM	N	
242	OC	T	D	PM	T	e		MA	CM	N	

CARRER PRINCESA, 21 - CARRER BOQUER, 8-12 (CIUTAT VELLA, BARCELONA)

INVENTARI DE FAUNA

UE	Tax	Anat	Ct	Part	Fract	Edat	Sex	Cr	Marc	Treb	Observacions
239	OC	CO		M	TT			N	N	N	
239	OC	CO		M	TT			N	N	N	
239	OC	CO		M	TT			N	N	N	
239	OC	CO		M	TT			N	N	N	
239	OC	CO		PM	T			N	N	N	
239	OC	CO		PM	T			N	N	N	
239	OC	CO		PM	T			N	N	N	
239	OC	CO		PM	T			N	N	N	
239	OC	CO		PM	T			N	N	N	
239	OC	CO		PM	T			N	N	N	
239	OC	CO		PM	T			N	N	N	
239	OC	CO		PM	T			N	N	N	
239	OC	CO		PM	T			N	N	N	
239	OC	CO		PM	T			N	N	N	
239	OC	CO		PM	T			N	N	N	
239	OC	CO		PM	T			N	N	N	
239	OC	CO		PM	T			N	N	N	
239	OC	CO		PM	T			N	N	N	
239	OC	CO		PM	T			N	N	N	
239	OC	CO		PM	T			N	N	N	
239	OC	CO		PM	T			N	N	N	
239	OC	CR			STO			N	N	N	
239	OC	VL		C	T			N	N	N	
239	OC	VL		C	T			N	N	N	
239	OC	VL		C	T			N	N	N	
239	OC	VL		C	T			N	N	N	
239	OC	VL		C	T			N	N	N	
239	OC	VL		C	T			N	N	N	
239	OC	V		C	T			N	N	N	
239	OC	V		C	T			N	N	N	
239	OC	V		C	T			N	N	N	
239	OC	MB	D	H	TT	dd		N	N	N	P3,D4,M1. Infantil-jove
239	OC	MB		V	T			N	N	N	
239	OC	DN		I		d		N	N	N	M3
239	OC	DN		S		d		N	N	N	M1 o M2
239	OVAR	E	E	MD	ST	e		N	N	N	
239	OC	E	D	MD	ST	e		N	N	N	
239	OC	H	E	M	TT			N	N	N	
239	OVAR	H	E	MD	T	e		N	N	N	
239	OVAR	H	D	MD	T	e		N	N	N	
239	OVAR	H	D	MD	T	e		N	CM	N	
239	OVAR	H	E	MD	T	e		N	CM	N	
239	OC	R		M	TT			N	CHM	N	
239	OC	R		M	TT			N	N	N	
239	OC	R	D	PM	T	e		N	N	N	
239	OC	R	D	PM	T	e		N	N	N	

CARRER PRINCESA, 21 - CARRER BOQUER, 8-12 (CIUTAT VELLA, BARCELONA)

INVENTARI DE FAUNA

UE	Tax	Anat	Ct	Part	Fract	Edat	Sex	Cr	Marc	Treb	Observacions
239	OC	R	E	PM	T	e		N	CHM	N	
239	OC	R	D	PM	ST	e		N	N	N	
239	OC	U	E	PM	ST	e		N	N	N	
239	OC	U	D	M	T	n		N	N	N	Infantil-jove
239	OC	F		M	TT			N	N	N	
239	CAHI	MC	E			e		N	N	N	
239	OVAR	MC		MD	T	e		N	N	N	
239	OVAR	MC		MD	T	p		N	N	N	Infantil-jove
239	OC	MC		M	T	n		N	N	N	Infantil-jove
239	OC	MC	D	PM	T			N	THM	N	Marques de rossegador
239	OC	MC	D	PM	T			N	THM	N	Marques de rossegador
239	OC	MC	E	PM	T			N	THM	N	Marques de rossegador
239	OC	MT		PM	ST			N	N	N	
239	OC	MT		M	T	n		N	N	N	Infantil-jove
239	OC	F		M	T	n		N	N	N	Infantil-jove
239	OC	T	E	M	T	n		N	N	N	Infantil-jove
239	OC	T	D	M	T	n		N	N	N	Infantil-jove
239	OC	T		P		n		N	N	N	Infantil-jove
239	OC	T	D	M	TT			N	N	N	
239	OC	T	E	M	TT			N	N	N	
239	OC	T		M	TT			N	N	N	
239	OC	T		M	TT			N	N	N	
239	OC	P		AC	TT	e		N	N	N	
239	OC	P		AC/iS	TT	e		N	N	N	
239	SUDO	P		AC	TT	e		N	N	N	
239	SUDO	P		AC/iS	TT	e		N	CM	N	Tallada
239	SUDO	V		C	STO			N	N	N	
239	SUDO	MP		PM		n		N	N	N	Infantil-jove
239	SUDO	DN		I				N	N	N	Incisiu
239	BOTA	CO		M	TT			N	CM	N	
239	BOTA	V		C	STO			N	N	N	
239	BOTA	FA1		D		e		N	N	N	
239	BOTA	DN		I		d		N	N	N	Premolar
239	BOTA	DN		S		d		N	N	N	Premolar
239	CAFA	MB	D	H				N	N	N	Infantil
239	CAFA	MB	E	H				N	N	N	Infantil
239	ORCU	MP				e		N	N	N	
239	ORCU	MP				e		N	N	N	
239	ORCU	T	E	MD	T	e		N	N	N	
239	ORCU	T	E	MD	T	e		N	N	N	
239	ORCU	AS						N	N	N	
239	AU	T				e		N	N	N	
239	AU	T		MD	T	e		N	N	N	
239	AU	COR						N	N	N	

CARRER PRINCESA, 21 - CARRER BOQUER, 8-12 (CIUTAT VELLA, BARCELONA)

INVENTARI DE FAUNA

UE	Tax	Anat	Ct	Part	Fract	Edat	Sex	Cr	Marc	Treb	Observacions
261	MALACO										
261	MCR	ND			STO			N	N	N	
261	OC	CO		M	TT			N	N	N	
261	OC	DN		S		d		N	N	N	M3
261	AU	MT		PM	T	e		N	N	N	

INVENTARI DE FAUNA MODERNA

CARRER PRINCESA, 21 - CARRER BOQUER, 8-12 (CIUTAT VELLA, BARCELONA)

INVENTARI DE FAUNA

UE	Tax	Anat	Ct	Part	Fract	Edat	Sex	Cr	Marc	Treb	Observacions
241	MCR	ND			STO			N	N	N	
241	MCR	ND			STO			N	N	N	
241	MCR	ND			STO			N	N	N	
241	MCR	ND			STO			N	N	N	
241	MCR	ND			STO			N	N	N	
241	MCR	ND			STO			N	N	N	
241	MCR	ND			STO			N	N	N	
241	MCR	ND			STO			N	N	N	
241	MCR	ND			STO			N	N	N	
241	MCR	ND			STO			N	N	N	
241	MCR	ND			STO			N	N	N	
241	MCR	ND			STO			N	N	N	
241	MCR	ND			STO			N	N	N	
241	MCR	ND			STO			N	N	N	
241	MALACO										
241	MALACO										
241	OC	CO		M	TT			N	N	N	
241	OC	CO		M	TT			N	N	N	
241	OC	CO		M	TT			N	N	N	
241	OC	CO		M	TT			N	N	N	
241	OC	CO		M	TT			N	N	N	
241	OC	CO		PM	T			N	N	N	
241	OC	CO		PM	T			N	N	N	
241	OC	CO		PM	T			N	N	N	
241	OC	CO		PM	T			N	N	N	
241	OC	CO		PM	T			N	N	N	
241	OC	CO		PM	T			N	N	N	
241	OC	CO		PM	T			N	N	N	
241	CAHI	CR						N	N	N	
241	OC	CR			STO			N	N	N	
241	OC	MB	D	H/V	T			N	N	N	
241	OC	MB	E	H/V	T			N	N	N	M3
241	OC	MB	D	H	TT	dd		N	N	N	Dentició complerta
241	OC	MB	D	H	TT	dd		N	N	N	P3,P4,M1,M2
241	OC	MX	E		TT	d		N	N	N	P3,P4
241	OC	MX	D		TT	d		N	N	N	P4,M1,M2,M3 sortint. Infantil-jove
241	OC	DN		S		d		N	N	N	M1 o M2
241	OC	DN		S		d		N	N	N	M3
241	OVAR	E	E	MD	ST	e		N	N	N	
241	OC	E	E	M	TT			N	CM	N	Infantil-jove
241	OC	E	D	MD	T	e		N	N	N	
241	OC	E	D	MD	T	e		N	N	N	
241	OC	E	D	MD	T	e		GR	CM	N	
241	OC	E	D	M	TT			N	N	N	
241	OC	E		M	STO			N	N	N	
241	OC	E		M	STO			N	CM	N	

CARRER PRINCESA, 21 - CARRER BOQUER, 8-12 (CIUTAT VELLA, BARCELONA)

INVENTARI DE FAUNA

UE	Tax	Anat	Ct	Part	Fract	Edat	Sex	Cr	Marc	Treb	Observacions
241	OC	R		M	TT			N	N	N	
241	OC	R		M	TT			N	N	N	
241	OC	R		M	TT			N	THM	N	Marques de rossegador
241	OC	R		M	TT			N	THM	N	Marques de rossegador
241	OC	R	D	M		n/n		N	N	N	
241	OC	R	E	M		n/n		N	N	N	
241	OC	MC		M	TT			N	N	N	
241	OC	MC		MD	ST	e		N	N	N	
241	OC	P		AC	STO	e		N	N	N	
241	OC	P		AC/IS	T	e		N	N	N	
241	OC	P		IL	T			N	N	N	
241	OC	F		M	TT			N	N	N	
241	OC	F		M	TT			N	N	N	
241	OC	F		M	TT			N	THM	N	Marques de rossegador
241	OC	F		M	TT			N	THM	N	Marques de rossegador
241	OC	F	E	M	TT	n		N	N	N	Infantil-jove
241	OC	H		M	TT			N	N	N	
241	OC	H		M	TT			N	N	N	
241	OC	H	D	MD	TT	e		N	N	N	Tallat a la part distal
241	OC	T		M	TT			N	N	N	
241	OC	T		M	TT			N	N	N	
241	OC	T		M	TT			N	N	N	
241	OC	T	E	MD	T	e		N	N	N	
241	OC	T	D	MD	T	e		N	N	N	
241	SUDO	CO		PM	T			N	N	N	
241	SUDO	CO		PM	T			N	N	N	
241	SUDO	CO		PM	T			N	N	N	
241	SUDO	CO		PM	T			N	N	N	
241	SUDO	CO		PM	T			N	N	N	
241	SUDO	MB		V	T			N	N	N	
241	SUDO	E	E	MD	T	e		N	N	N	
241	SUDO	MB	E	H	TT			N	N	N	P3,D4,M1,M2 sortint. Infantil-jove
241	SUDO	DN		I		dd		N	N	N	M1
241	SUDO	MB	D	H	TT			N	N	N	P3,P4,M2
241	SUDO	DN		I			MA	N	N	N	Caní
241	BOTA	MC	D	PM	T			N	CM	N	
241	BOTA	R	E	PM	T	e		N	CM	N	
241	BOTA	CO		M	TT			N	N	N	
241	AU	F	E	M		e		N	N	N	
241	AU	F	E	M		e		N	N	N	
241	AU	COR						N	N	N	
241	AU	T		PM	T	e		N	N	N	
241	AU	DF		M	TT			N	N	N	

CARRER PRINCESA, 21 - CARRER BOQUER, 8-12 (CIUTAT VELLA, BARCELONA)

INVENTARI DE FAUNA

UE	Tax	Anat	Ct	Part	Fract	Edat	Sex	Cr	Marc	Treb	Observacions	
241	AU	MT		M	TT			N	N	N		
241	AU	MT		M	TT			N	N	N		
241	AU	MT		M	TT			N	N	N		
241	AU	MT		M	TT			N	N	N		
241	AU	H	E			e		N	N	N		
241	AU	H	E			e		N	N	N		
241	AU	H	D			e		N	N	N		
241	AU	H	D			e		N	N	N		
241	AU	CL						N	N	N		
97	MCR	ND			STO			N	N	N		
97	MCR	ND			STO			N	N	N		
97	MCR	ND			STO			N	N	N		
97	MCR	ND			STO			N	N	N		
97	OC	R		M	TT			MA	N	N		
97	OC	MC		M	TT			N	N	N		
97	OC	F		D	T	e		N	N	N	Tallat	
97	OC	VL		C	T			N	N	N		
97	MCR	ND			STO			NG	CM	N		
97	SUDO	CR			STO			N	N	N		
97	SUDO	V			STO			N	N	N		
97	SUDO	V			STO			N	N	N		
97	SUDO	V			STO			N	N	N		
97	SUDO	DN		I				MA	MA	N	N	Caní
97	SUDO	E	D	M	TT			MA	N	N		
97	SUDO	FA1	E			e		N	N	N		
97	SUDO	F		M	T	n		N	N	N	Infantil-jove	
97	SUDO	T		M	T	n		N	N	N	Infantil-jove	
97	SUDO	MP		PM	T			N	N	N		
97	AU	COR		PM	T			N	N	N		
97	AU	DF		M	TT			N	N	N		
204	AU	T	D			e		N	N	N		
204	AU	T	E	PM	T			N	N	N		
204	MCR	ND			STO			N	N	N		
204	MCR	ND			STO			N	N	N		
205	MCR	ND			STO			N	N	N		
205	SUDO	MB		H	TT			N	N	N	D4. Infantil	
205	SUDO	R		M	T	n		N	N	N	Infantil-jove	
205	OC	R		M	TT			N	N	N		
205	OC	H		M	TT			N	N	N		
205	OC	V			STO			N	N	N		
205	AU	DF		M	TT			N	N	N		
130	SUDO	CR			STO			N	N	N		
130	SUDO	DN		I				N	N	N	Incisiu	

CARRER PRINCESA, 21 - CARRER BOQUER, 8-12 (CIUTAT VELLA, BARCELONA)

INVENTARI DE FAUNA

UE	Tax	Anat	Ct	Part	Fract	Edat	Sex	Cr	Marc	Treb	Observacions
130	OC	MT		PM	T			N	N	N	
99	AU	SCR						N	N	N	
114	CAHI	H	E	MD	T	e		N	N	N	Tallat
114	OC	MC		M	T	n		N	N	N	Infantil-jove
279	MCR	ND			STO			N	N	N	
279	MCR	ND			STO			N	THM	N	Marques de rossegadors
60	MCR	ND			STO			N	N	N	
60	MCR	ND			STO			N	N	N	
60	MCR	ND			STO			N	N	N	
60	AU	MT		PM	T			N	N	N	
60	AU	STR			STO			N	N	N	
190	OC	CO		PM	T			MA	N	N	
190	OC	CO		PM	T			N	N	N	
190	OC	CO		PM	T			N	N	N	
190	OC	CO		M	TT			N	N	N	
190	OC	CO		M	TT			N	N	N	
190	OC	CO		M	TT			N	N	N	
190	OC	CO		M	TT			MA	N	N	
190	OC	CO		M	TT			MA	N	N	
190	OC	CO		M	TT			MA	N	N	
190	OC	CO		M	TT			MA	N	N	
190	OC	CO		M	TT			MA	N	N	
190	OC	MB		V	T			N	N	N	
190	OC	H	D	MD	T	e		N	N	N	Tallat
190	OC	E	D	MD	T	e		N	N	N	
190	OC	E		M	STO			N	N	N	
190	OC	V		C	STO			N	N	N	
190	OC	U		D	T			MA	N	N	
190	OC	P		IL	TT			MA	N	N	
190	OC	T	E	PM	T	e		N	N	N	
190	OC	CL	E			e		N	N	N	
190	OC	MC		MD	T	e		N	N	N	
190	SUDO	DN		I				MA	N	N	Caní
190	AU	MT		MD	T			N	N	N	
190	AU	U		PM				MA	N	N	
303	OC	H	E	MD	T	e		N	N	N	
486	OC	CO		M	TT			N	N	N	
486	OC	CO		M	TT			N	N	N	
486	SUDO	R	D	PM		e/n		N	N	N	Infantil-jove
486	CAFA	T				p		N	N	N	Jove
486	CAFA	R		PM	T	e		N	N	N	
15015	MCR	ND			STO			N	N	N	
15015	MCR	ND			STO			N	N	N	
15015	MCR	ND			STO			N	N	N	
15015	MCR	ND			STO			N	N	N	

CARRER PRINCESA, 21 - CARRER BOQUER, 8-12 (CIUTAT VELLA, BARCELONA)

INVENTARI DE FAUNA

UE	Tax	Anat	Ct	Part	Fract	Edat	Sex	Cr	Marc	Treb	Observacions
15015	MCR	ND			STO			N	N	N	
15015	MCR	ND			STO			N	N	N	
15015	MCR	ND			STO			N	N	N	
15015	MCR	ND			STO			N	N	N	
15015	MCR	ND			STO			N	N	N	
15015	BOTA	V			STO			N	N	N	
15015	BOTA	V			STO			N	N	N	
15015	BOTA	CO		M	TT			N	N	N	
15015	BOTA	CO		M	TT			N	N	N	
15015	OC	R		M	TT			N	N	N	
15015	OC	R		M	TT			N	N	N	
15015	OC	T		M	TT			N	N	N	
15015	OC	CO		M	TT			N	N	N	
15015	OC	CO		M	TT			N	N	N	
15015	OC	H		D	T	e		N	N	N	
15015	SUDO	AS						N	N	N	
15015	CAFA	VC						N	N	N	
12016	MCR	ND			STO			N	N	N	
12016	MCR	ND			STO			N	N	N	
12016	OC	CL	D			e		N	N	N	
12016	AU	DF		M	TT			N	N	N	
12011	OC	CO		M	TT			N	N	N	
12011	OC	CO		M	TT			N	N	N	
12011	OC	CO		M	TT			N	N	N	
12011	OC	R		M	TT			N	N	N	
12011	OC	P		IL	TT			N	N	N	
264	OC	H		M	T	n		N	N	N	Infantil-jove

LÀMINES DE MATERIAL

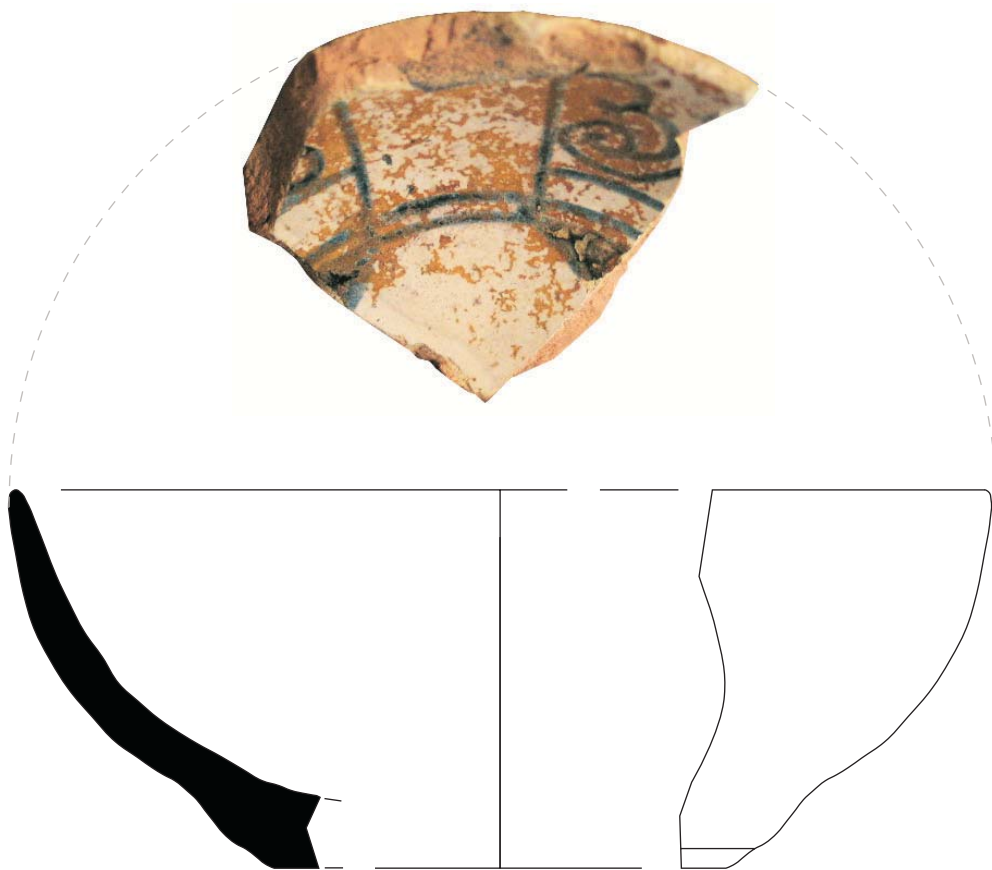

0 5 cm

Jaciment: Princesa,21/ Boquer,8 (037/03)

Núm. inventari: 037/03-61/84

Mides: Alçària: 5 cm \varnothing base:6 cm \varnothing vora:12'4 cm

LÀMINA 1

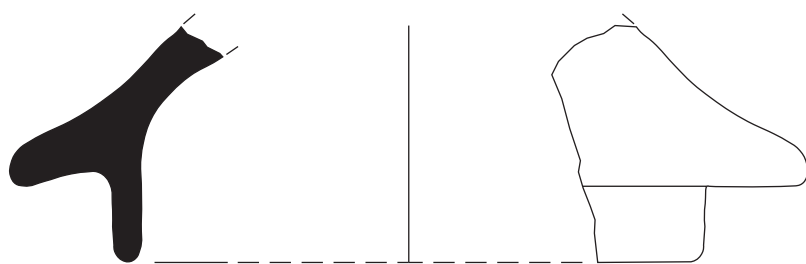

0 5 cm

Jaciment: Princesa,21/ Boquer,8 (037/03)
Núm. inventari: 037/03-101/37

LÀMINA 2

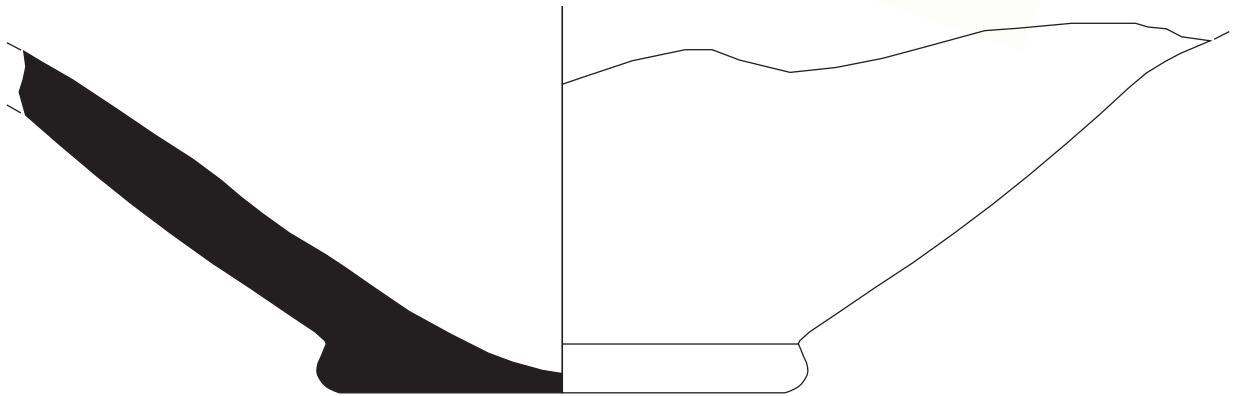

0 5 cm

Jaciment: Princesa,21/ Boquer,8 (037/03)

Núm. inventari: 037/03-105-16

Mides: Øbase: 6,5 cm

LÀMINA 3

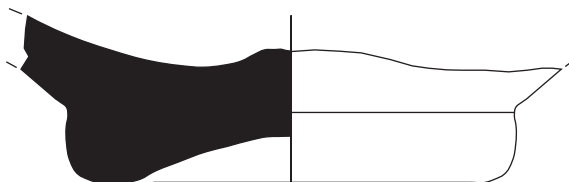

0 5 cm

Jaciment: Princesa,21/ Boquer,8 (037/03)

Núm. inventari: 037/03-125/19

Mides: Øbase: 5,5 cm

LÀMINA 4

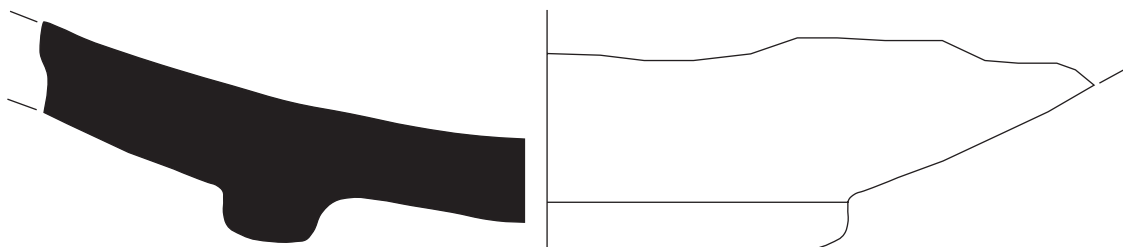

0 5 cm

Jaciment: Princesa,21/ Boquer,8 (037/03)
Núm. inventari: 037/03-135/1
Mides: Øbase: 8 cm

LÀMINA 5

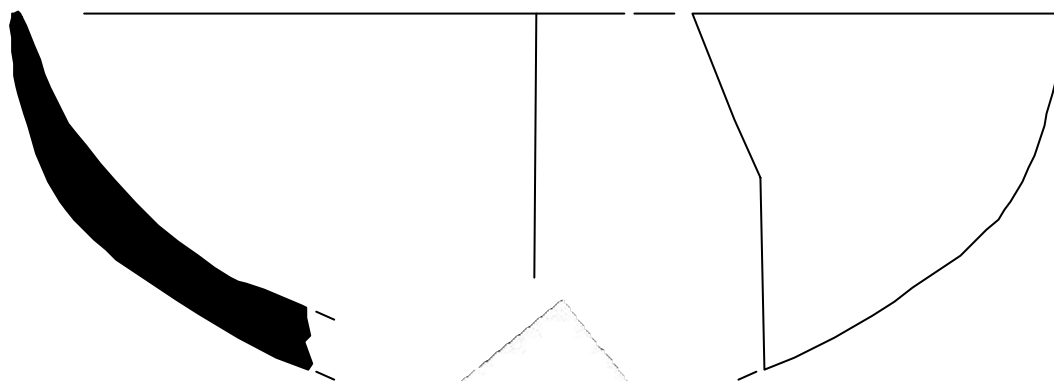

0 5 cm

Jaciment: Princesa,21/ Boquer,8 (037/03)

Núm. inventari: 037/03-184/13

Mides: Ø vora: 14 cm

LÀMINA 6



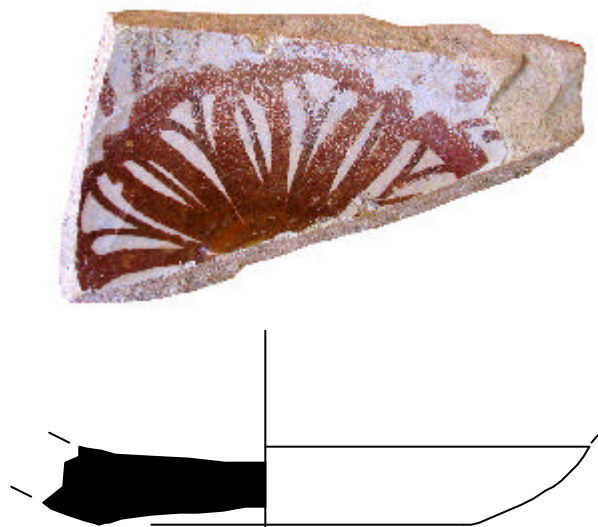

0 5 cm

Jaciment: Princesa, 21/ Boquer, 8 (037/03)

Núm. inventari: 037/03-184/14

Mides: \varnothing base: 4'5 cm

LÀMINA 7

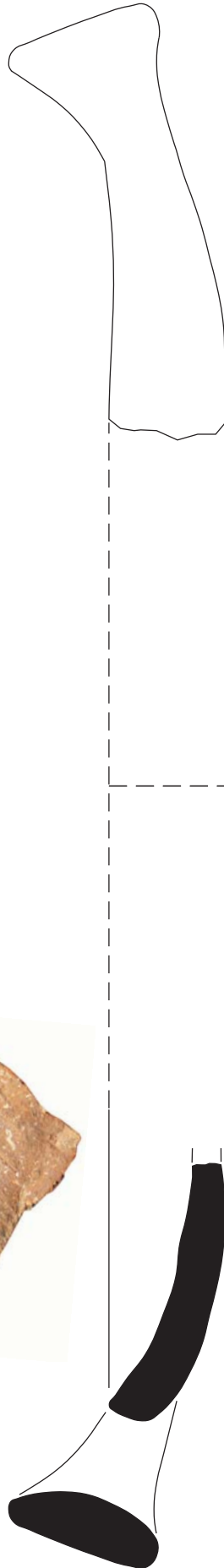

0 5 cm

Jaciment: Princesa,21/ Boquer,8 (037/03)
Núm. inventari: 037/03-193/3

LÀMINA 8



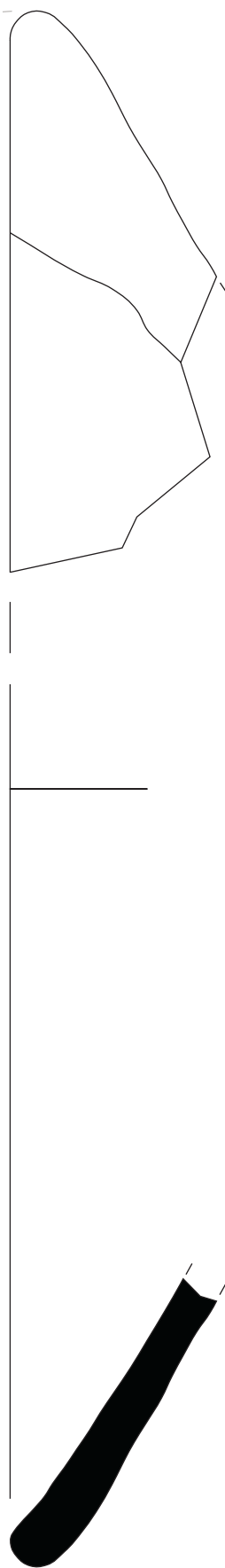

0 5 cm

Jaciment: Princesa,21/ Boquer,8 (037/03)
Núm. inventari: 037/03-195/15
Mides: Øvora: 32'8cm

LÀMINA 9

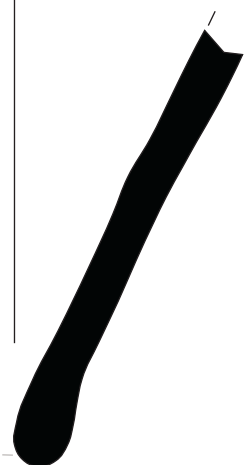
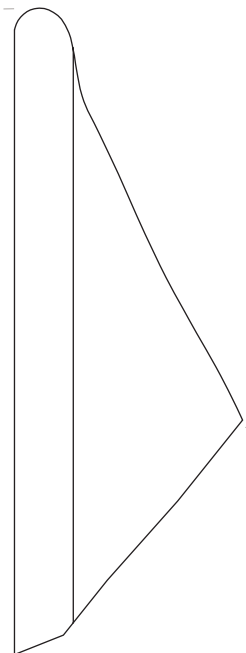

0 5 cm

Jaciment: Princesa,21/ Boquer,8 (037/03)
Núm. inventari: 037/03-200/20
Mides: Øvora:28'6 cm

LÀMINA 10



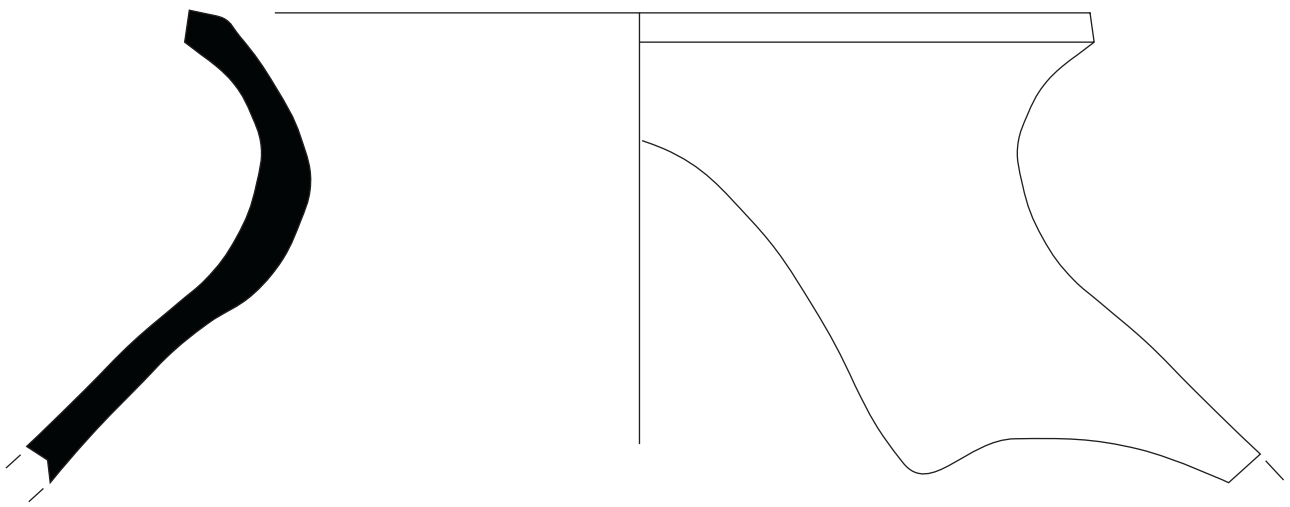

0 5 cm

A horizontal scale bar with a black top line and a white bottom line, indicating a length of 5 centimeters.

Jaciment: Princesa,21/ Boquer,8 (037/03)
Núm. inventari: 037/03-220/55
Mides: Øvora: 22cm

LÀMINA 11

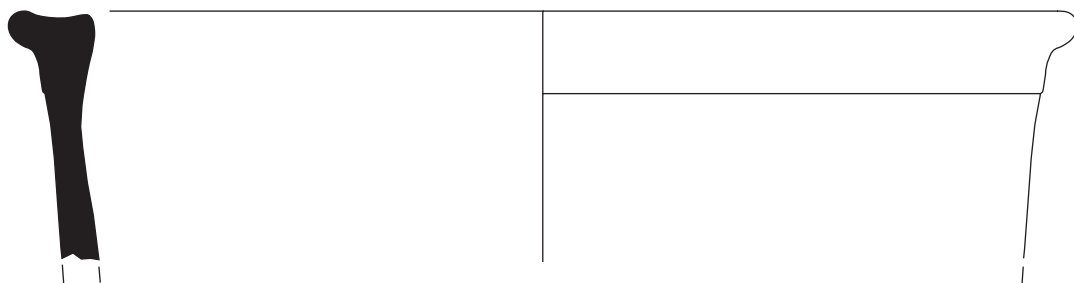

0 5 cm

Jaciment: Princesa,21/ Boquer,8 (037/03)

Núm. inventari: 037/03-232/27

Mides: Øvora: 14 cm

LÀMINA 12

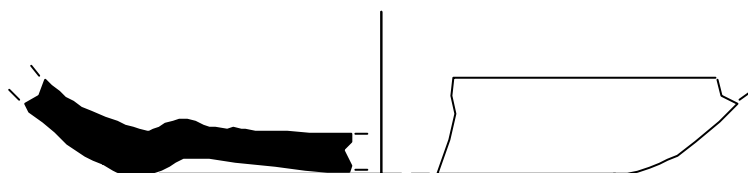

0 5 cm

Jaciment: Princesa, 21/ Boquer, 8 (037/03)

Núm. inventari: 037/03-237/28

Mides: \varnothing base: 6'3 cm

LÀMINA 13



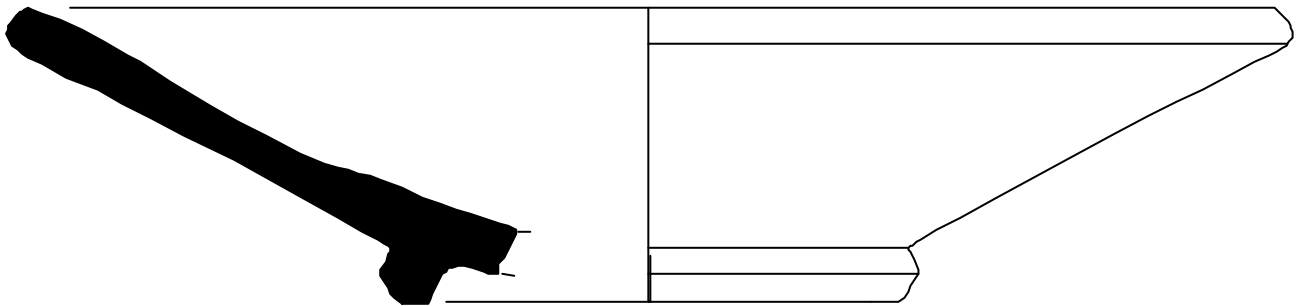

0 5 cm

Jaciment: Princesa, 21/ Boquer, 8 (037/03)

Núm. inventari: 037/03-237/01

Mides: Alçària: 6 cm ϕ base: 10 cm ϕ vora: 27 cm

LÀMINA 14

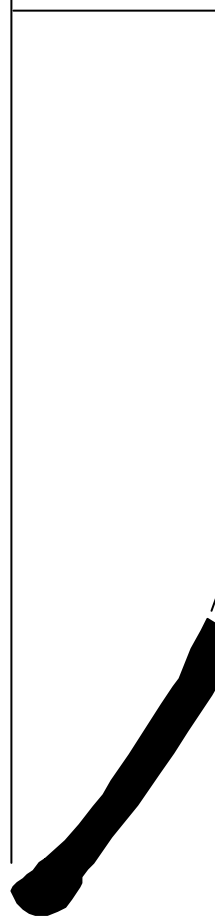
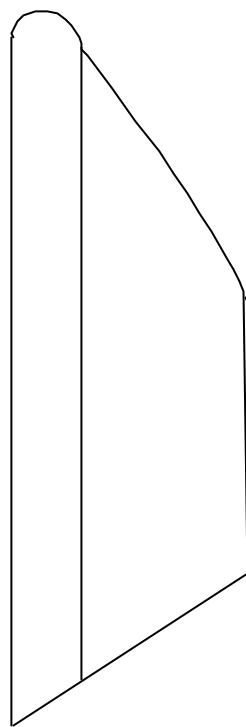

0 5 cm

Jaciment: Princesa, 21/ Boquer, 8 (037/03)

Núm. inventari: 037/03-

Mides: Alçària: cm \varnothing base: cm \varnothing vora: cm

LÀMINA 15

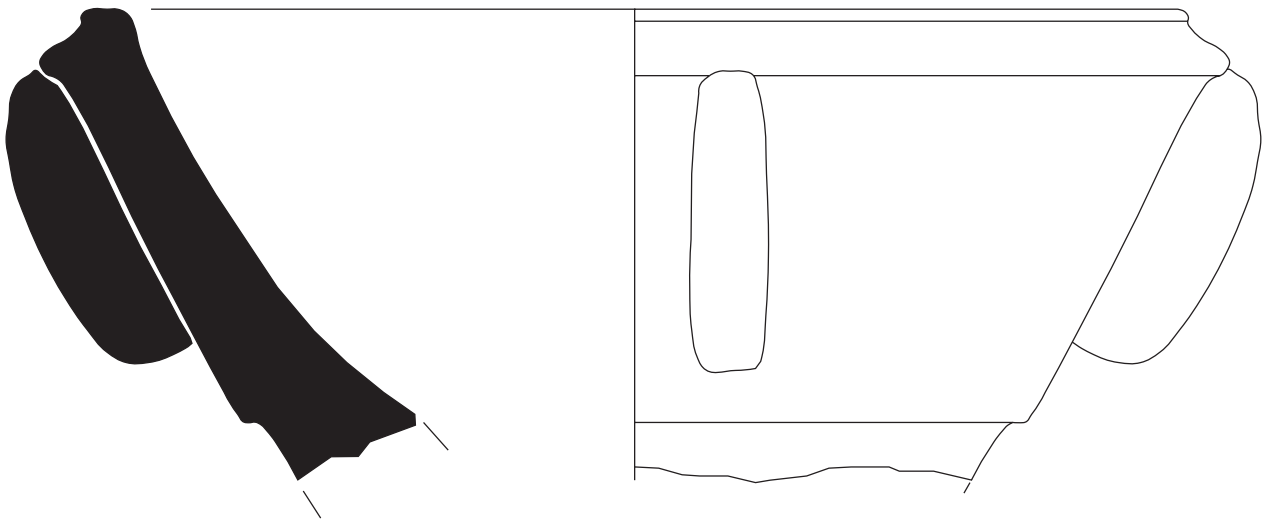

Jaciment: Princesa,21/ Boquer,8 (037/03)
Núm. inventari: 037/03-239/32
Mides: Øvora: 16 cm

LÀMINA 16



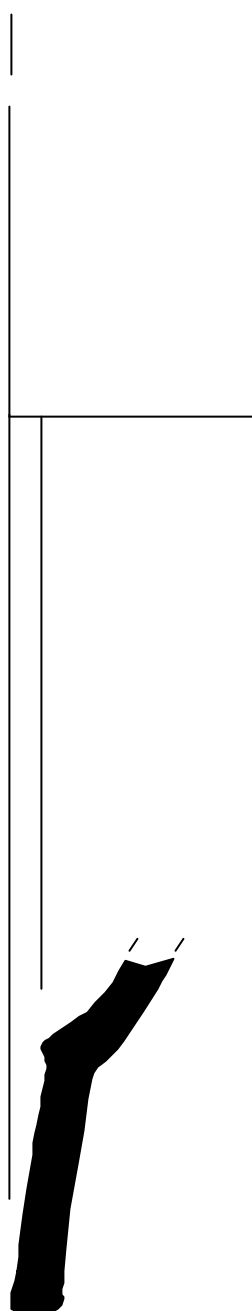
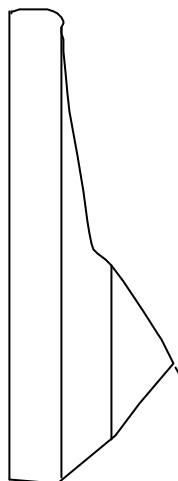

0 5 cm



Jaciment: Princesa,21/ Boquer,8 (037/03)

Núm. inventari: 037/03-239/61

Mides: Øvora:28 cm

LÀMINA 17



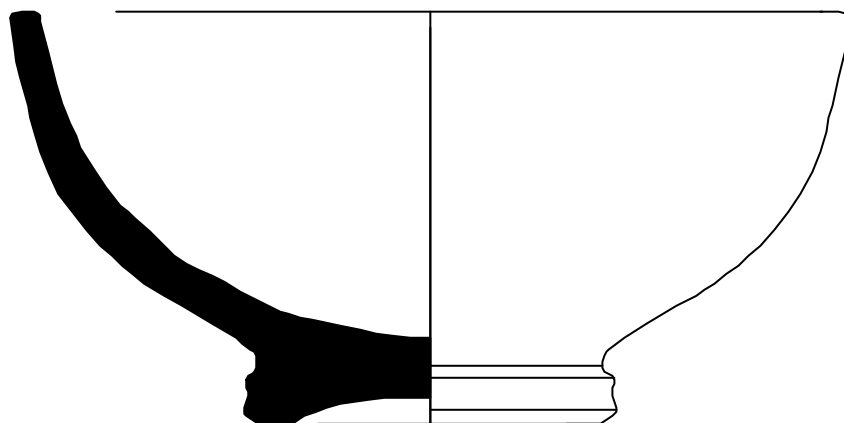
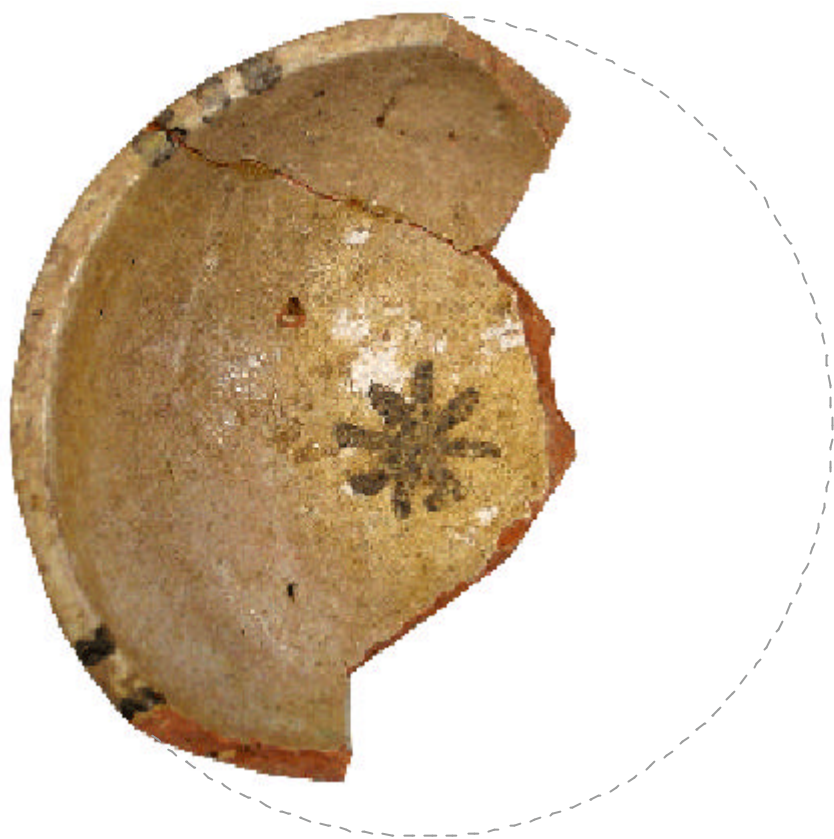

Jaciment: Princesa, 21/ Boquer, 8 (037/03)

Núm. inventari: 037/03-239/62

Mides: Alçària: 5'3cm \varnothing base: 4'6 cm \varnothing vora: 11 cm

LÀMINA 18



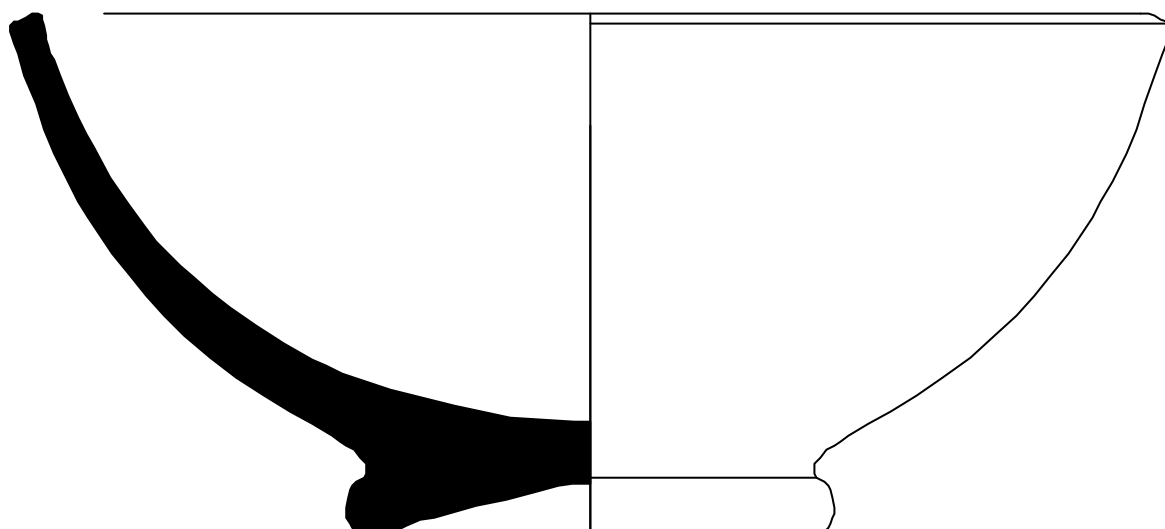

0 5 cm

Jaciment: Princesa, 21/ Boquer, 8 (037/03)

Núm. inventari: 037/03-239/63

Mides: Alçària: 7 cm \varnothing base: 6 cm \varnothing vora: 15 cm

LÀMINA 19



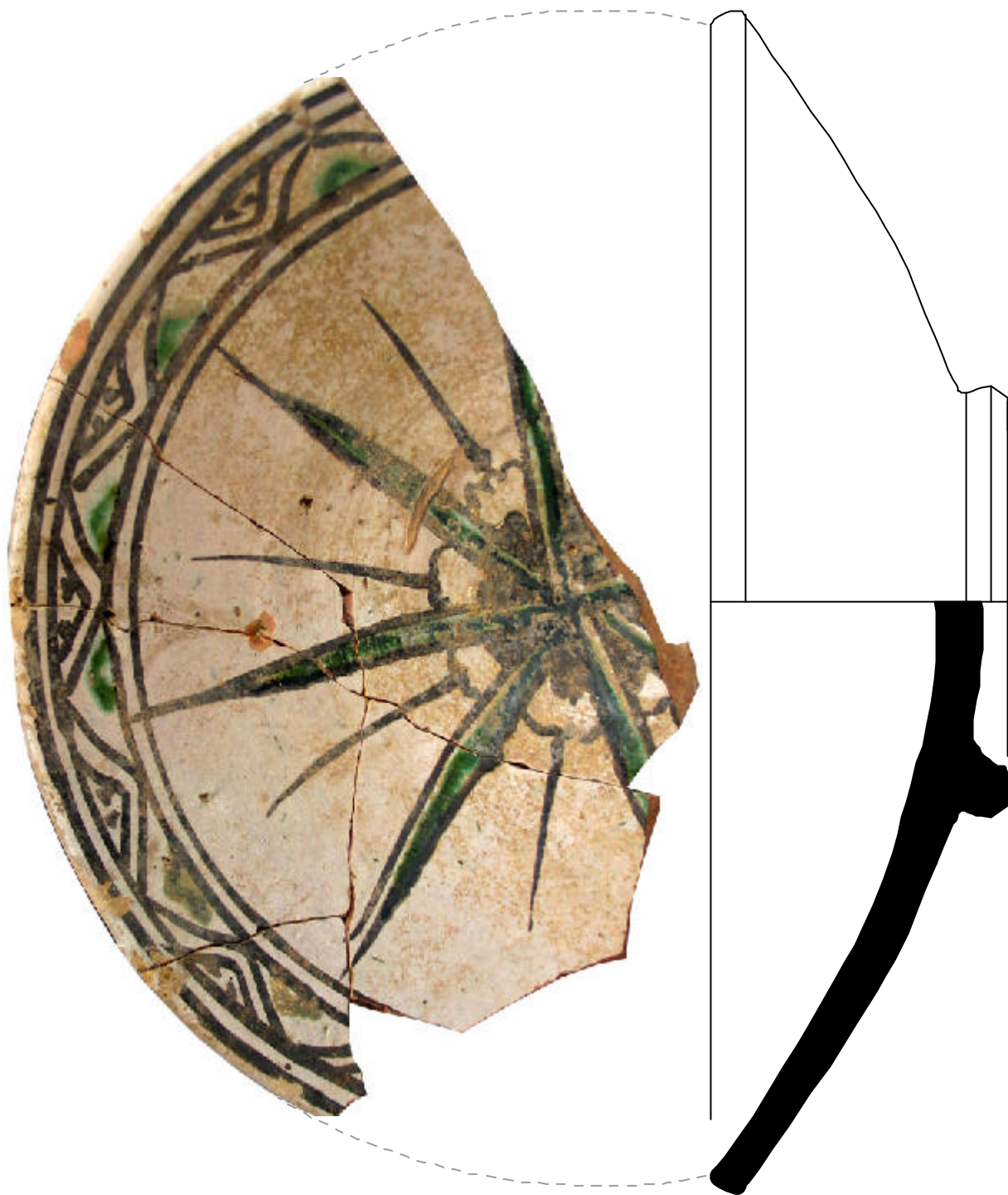

0 5 cm

Jaciment: Princesa, 21/ Boquer, 8 (037/03)

Núm. inventari: 037/03-

Mides: Alçària: cm \varnothing base: cm \varnothing vora: cm

LÀMINA 20

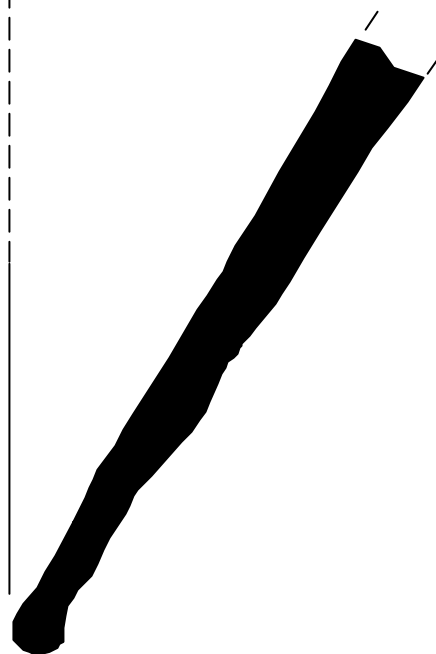
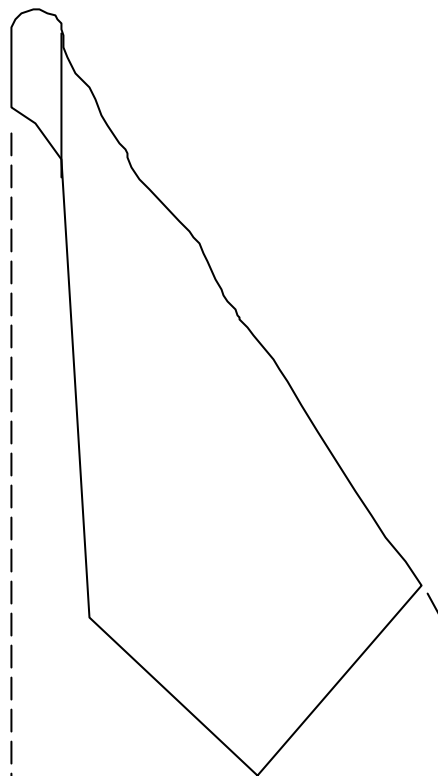

0 5 cm

Jaciment: Princesa, 21/ Boquer, 8 (037/03)
Núm. inventari: 037/03-239/67

LÀMINA 21



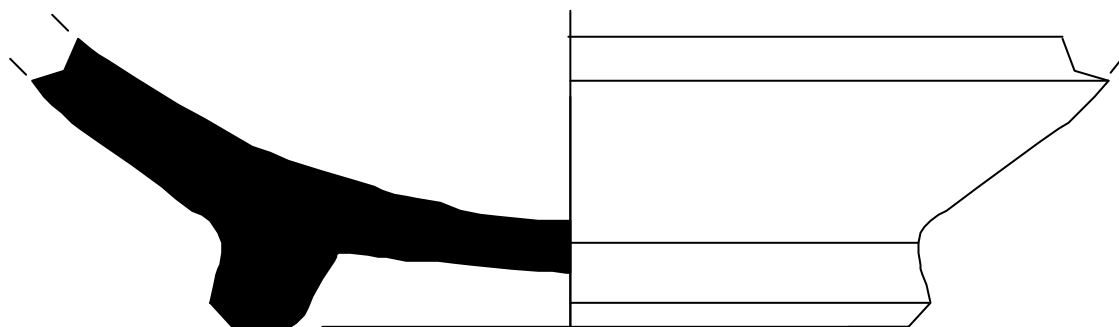

0 5 cm

Jaciment: Princesa, 21/ Boquer, 8 (037/03)

Núm. inventari: 037/03-239/68

Mides: \varnothing base: 9 cm

LÀMINA 22

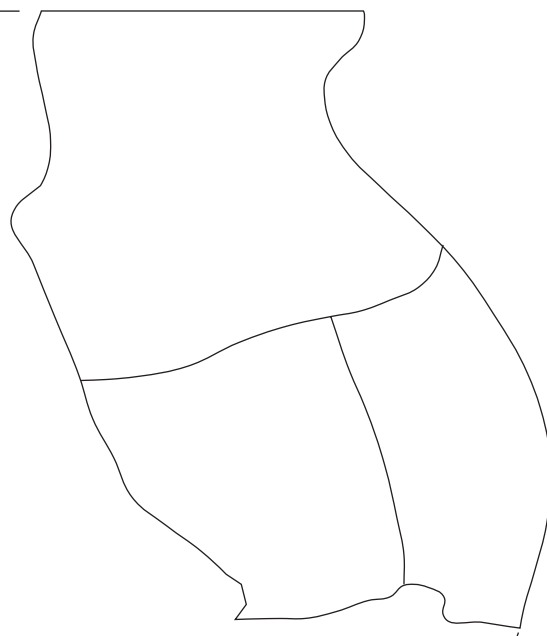
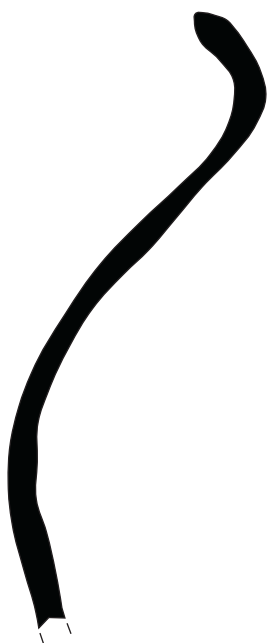

Jaciment: Princesa, 21/ Boquer, 8 (037/03)

Núm. inventari: 037/03-239/69

Mides: Øvora: 16cm

LÀMINA 23



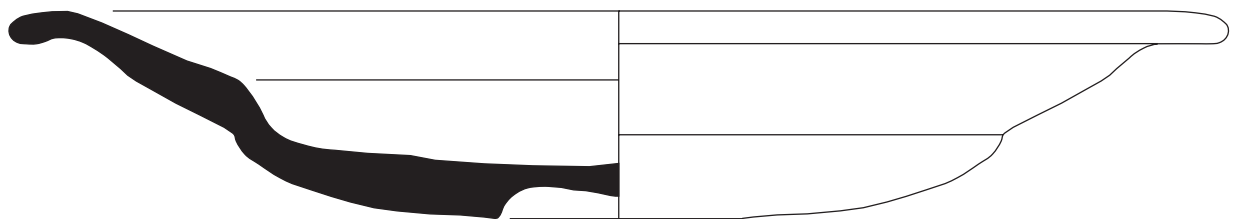

0 5 cm

Jaciment: Princesa,21/ Boquer,8 (037/03)

Núm. inventari: 037/03-241/92

Mides: Alçària: 3,2 cm Øbase: 3,5 cm Øvora: 20,5 cm

LÀMINA 24

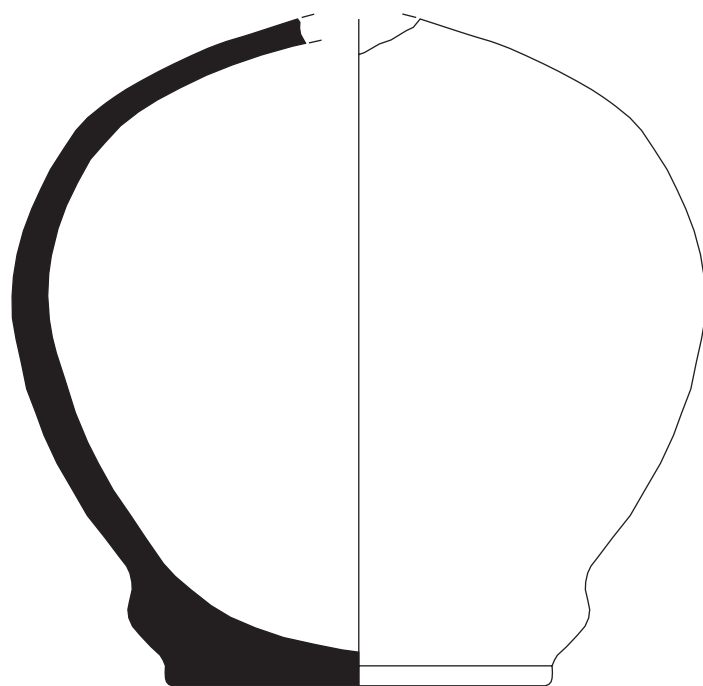

0 5 cm

Jaciment: Princesa,21/ Boquer,8 (037/03)

Núm. inventari: 037/03-241/91

Mides: Øbase: 5 cm

LÀMINA 25

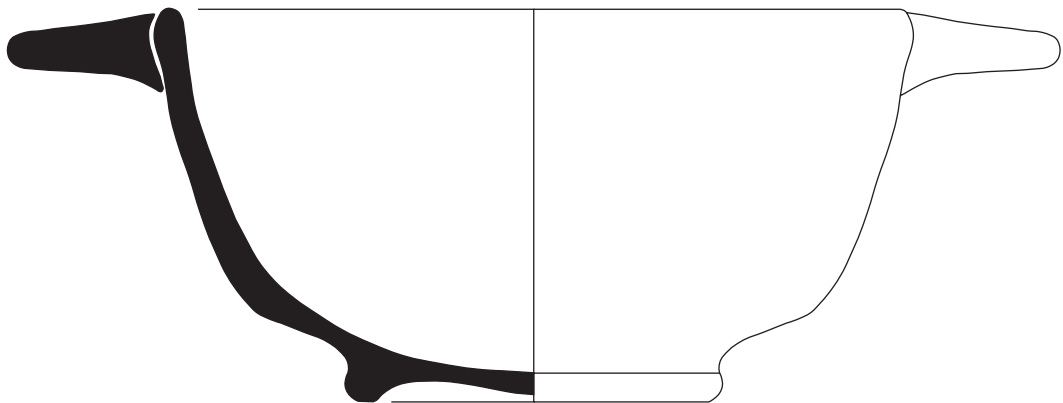

0 5 cm

Jaciment: Princesa,21/ Boquer,8 (037/03)

Núm. inventari: 037/03-241/93

Mides: Alçària: 5,25 cm Ø base: 4,5 cm Ø vora: 10 cm

LÀMINA 26

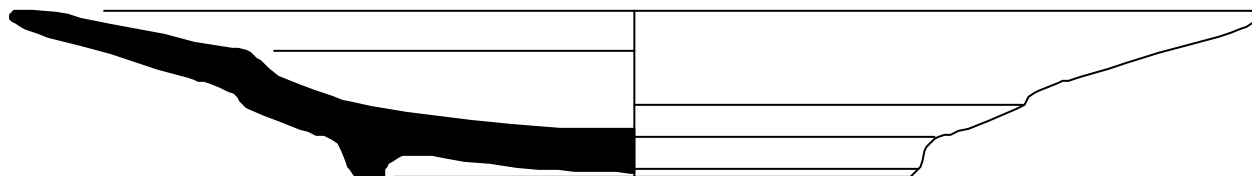

0 5 cm

Jaciment: Princesa,21/ Boquer,8 (037/03)

Núm. inventari: 037/03-241/94

Mides: Alçària: 3 cm \varnothing base: 10cm \varnothing vora:22'5cm

LÀMINA 27



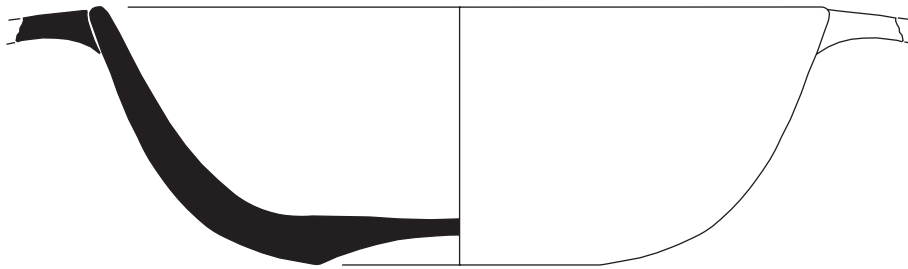

0 5 cm

Jaciment: Princesa,21/ Boquer,8 (037/03)

Núm. inventari: 037/03-241/102

Mides: Alçària: 4,5 cm Øbase: 4,8 cm Øvora: 13 cm

LÀMINA 28

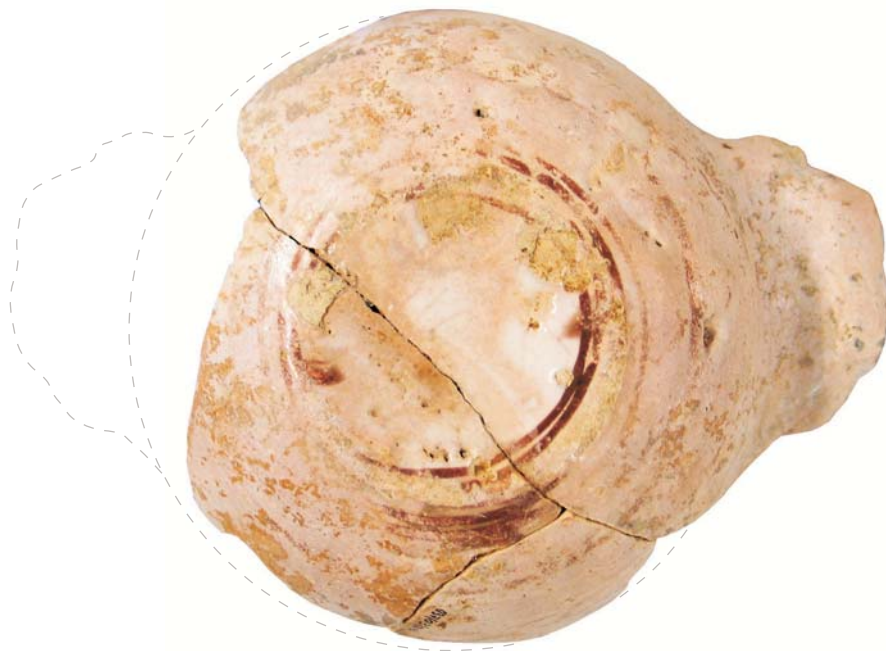
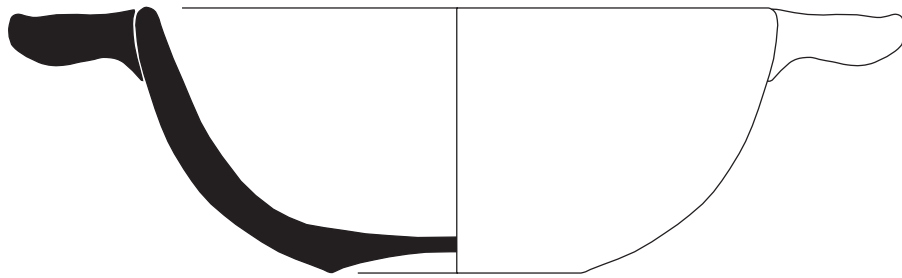

0 5 cm

Jaciment: Princesa,21/ Boquer,8 (037/03)

Núm. inventari: 037/03-241/103

Mides: Alçària: 5 cm Øbase: 4,8 cm Øvora: 12 cm

LÀMINA 29



0 5 cm

Jaciment: Princesa,21/ Boquer,8 (037/03)

Núm. inventari: 037/03-241/104

Mides: Alçària: 4,6 cm Øbase:4,3 cm Øvora: 13 cm

LÀMINA 30

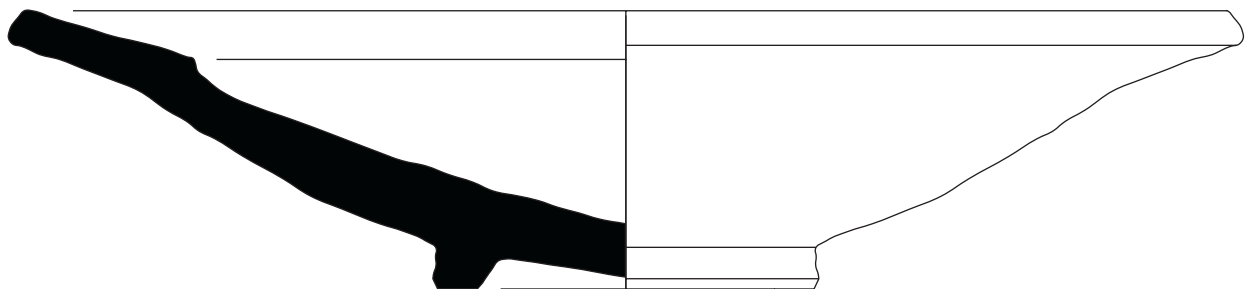

0 5 cm

Jaciment: Princesa,21/ Boquer,8 (037/03)

Núm. inventari: 037/03-242/71

Mides: Alçària: 5'1 cm Øbase:7'3 cm Øvora:12 cm

LÀMINA 31

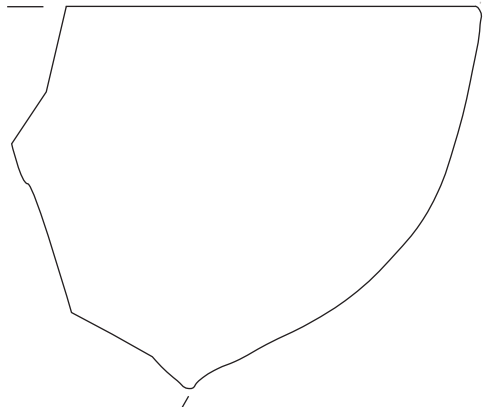
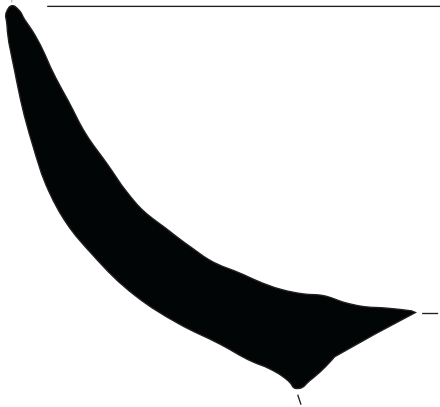

0 5 cm

Jaciment: Princesa,21/ Boquer,8 (037/03)
Núm. inventari: 037/03-242-72
Mides: Øvora:14'6 cm

LÀMINA 32

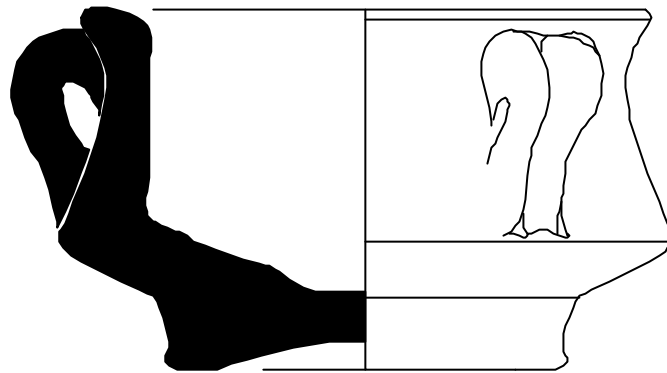

Jaciment: Princesa,21/ Boquer,8 (037/03)

Núm. inventari: 037/03-245/105

Mides: Alçària:5 cm \varnothing base: 5 cm \varnothing vora:7'2 cm

LÀMINA 33

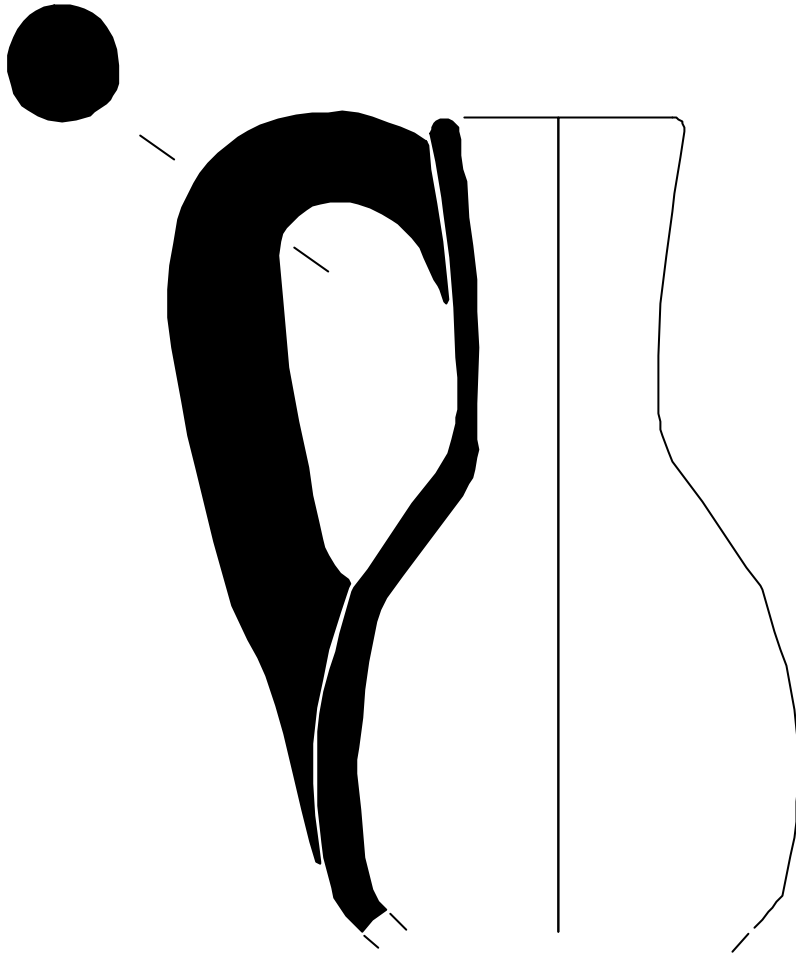

0 5 cm

Jaciment: Princesa,21/ Boquer,8 (037/03)

Núm. inventari: 037/03-246/107

Mides: Øvora: 1,5 cm

LÀMINA 34



0 5 cm

Jaciment: Princesa, 21/ Boquer, 8 (037/03)

Núm. inventari: 037/03-246/108

Mides: Alçària: 3,8 cm \varnothing base: 5 cm \varnothing vora: 6,8 cm

LÀMINA 35

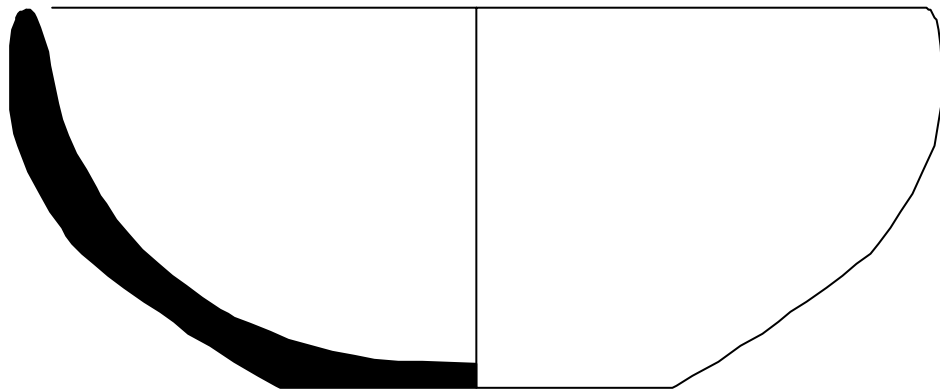
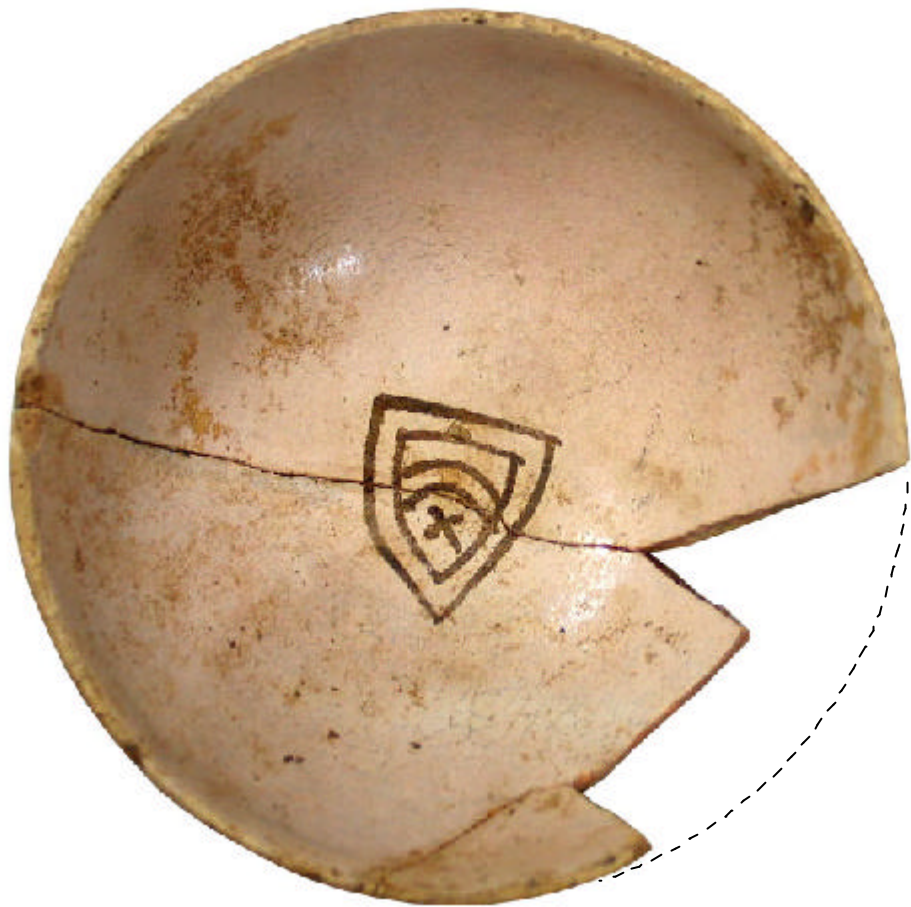

0 5 cm

Jaciment: Princesa,21/ Boquer,8 (037/03)

Núm. inventari: 037/03-246/109

Mides: Alçària: 5 cm \varnothing base: 5,4 cm \varnothing vora: 12,3 cm

LÀMINA 36

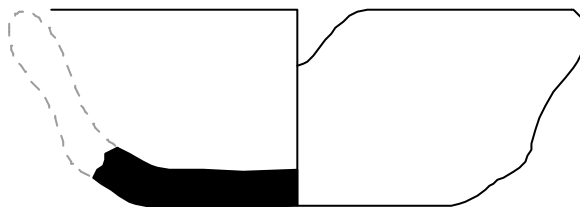

0 5 cm

Jaciment: Princesa,21/ Boquer,8 (037/03)
Núm. inventari: 037/03-246/110
Mides: Alçària: 2,6 cm \varnothing base: 4,5 cm \varnothing vora: 7,2 cm

LÀMINA 37



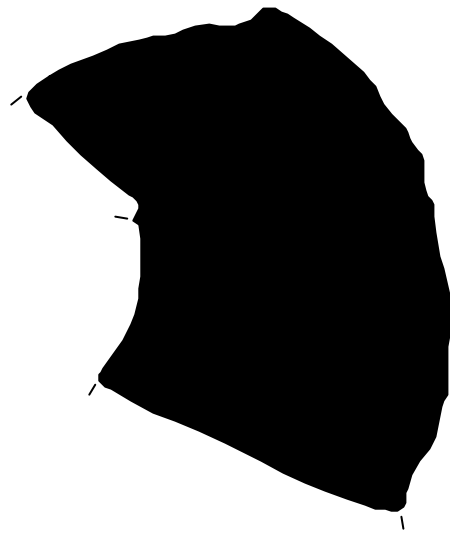

0 5 cm

Jaciment: Princesa,21/ Boquer,8 (037/03)
Núm. inventari: 037/03-246/111

LÀMINA 38



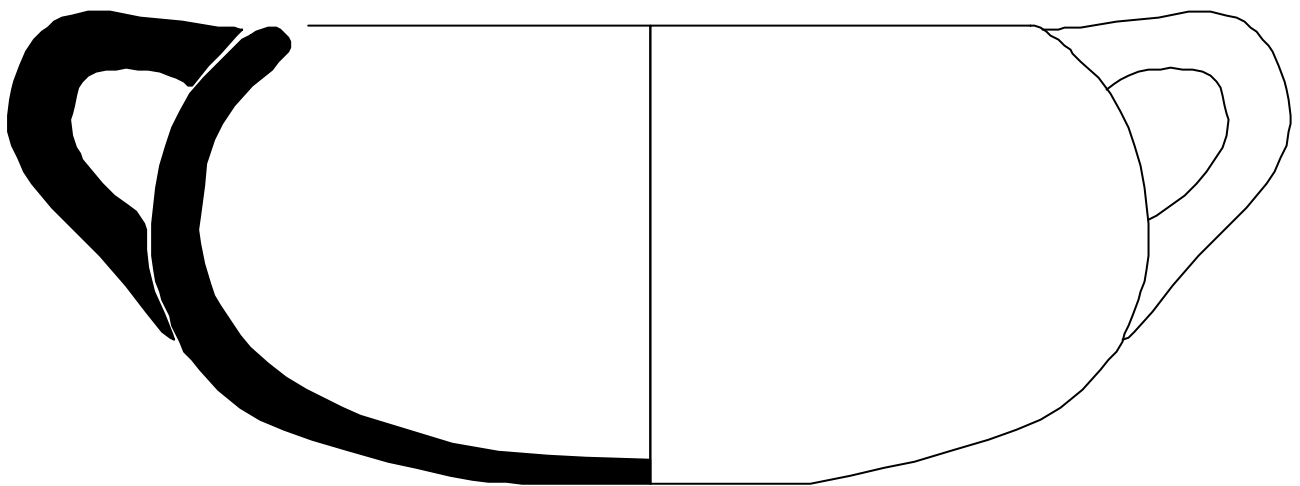

0 5 cm

A horizontal scale bar with alternating black and white segments, used for measurement.

Jaciment: Princesa,21/ Boquer,8 (037/03)

Núm. inventari: 037/03-246/112

Mides: Alçària: 6 cm \varnothing vora: 10,8 cm

LÀMINA 39

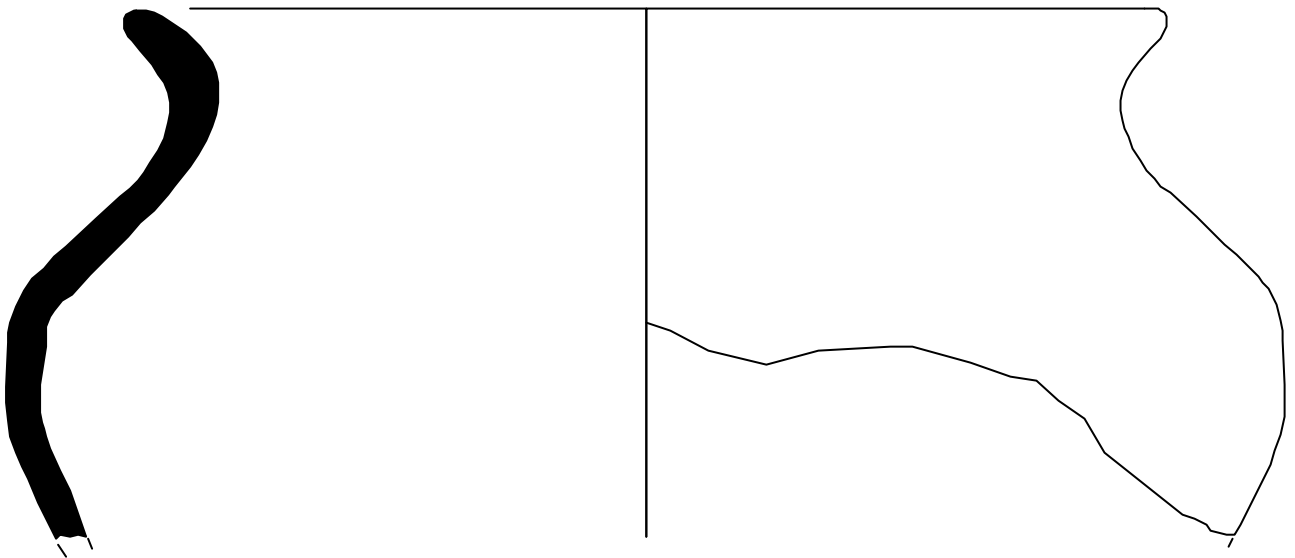

0 5 cm

Jaciment: Princesa,21/ Boquer,8 (037/03)

Núm. inventari: 037/03-246/113

Mides: Øvora: 18,4 cm

LÀMINA 4 0



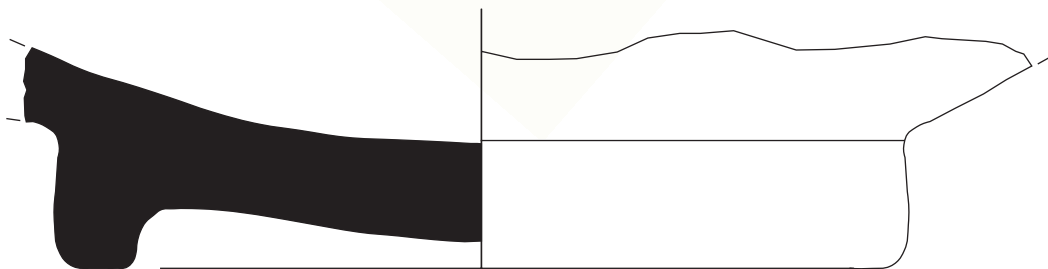

0 5 cm

Jaciment: Princesa,21/ Boquer,8 (037/03)

Núm. inventari: 037/03-

Mides: Alçària: cm \varnothing base: cm \varnothing vora: cm

LÀMINA 41

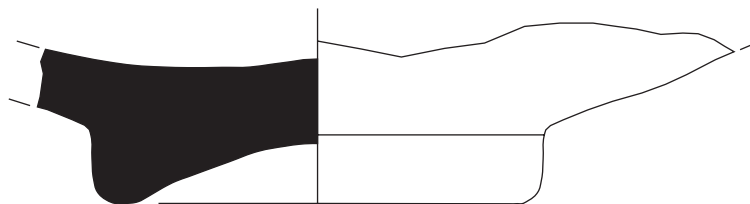

0 5 cm

Jaciment: Princesa,21/ Boquer,8 (037/03)
Núm. inventari: 037/03-252/79
Mides: Øbase: 5,6 cm

LÀMINA 42

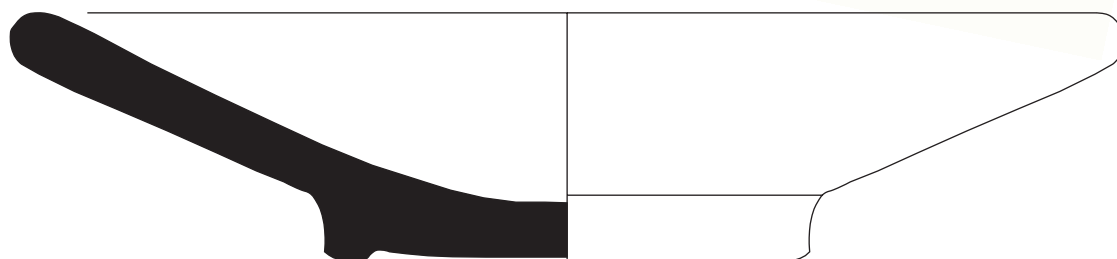
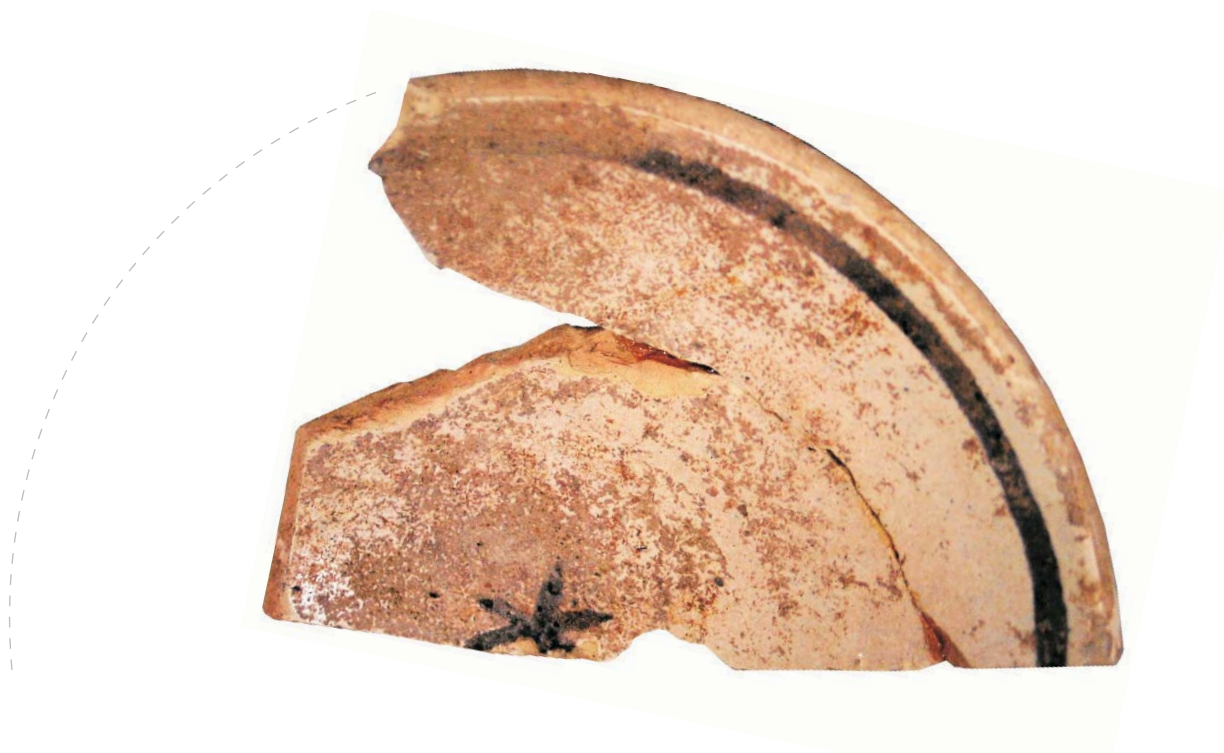

0 5 cm

Jaciment: Princesa,21/ Boquer,8 (037/03)

Núm. inventari: 037/03-260/39

Mides: Alçària: 3,2 cm Øbase: 6 cm Øvora: 14,6 cm

LÀMINA 43

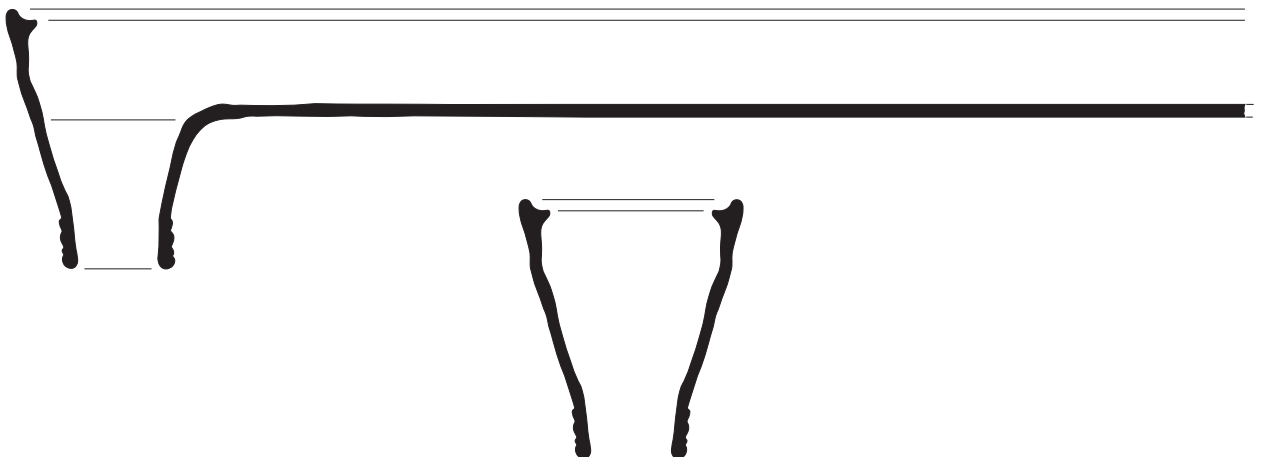
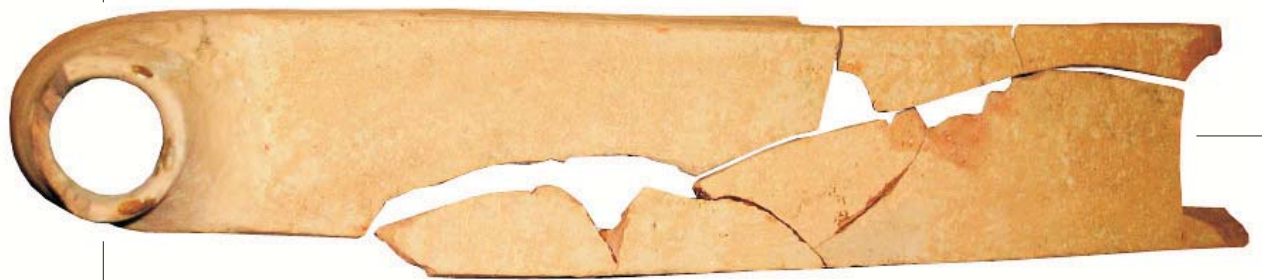

Jaciment: Princesa,21/ Boquer,8 (037/03)

Núm. inventari: 037/03-260/40

Mides: Alçària: 18 cm

LÀMINA 44

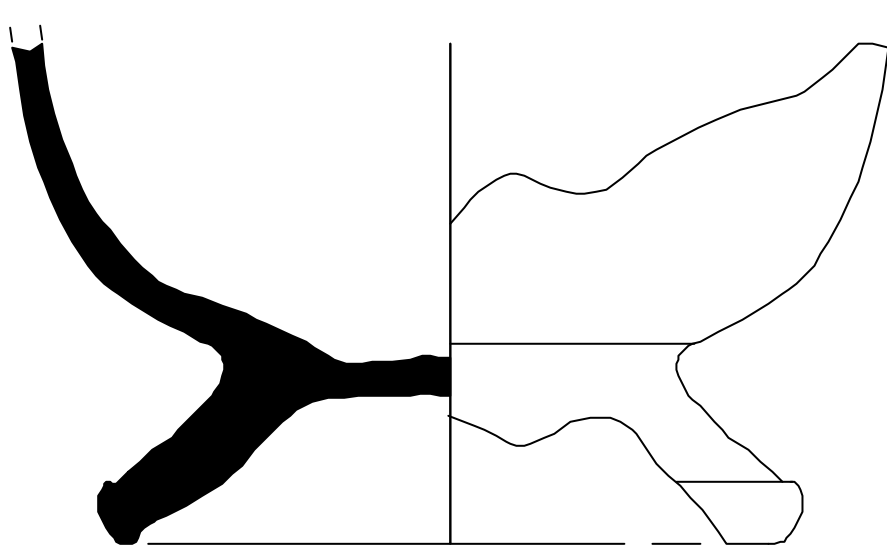

0 5 cm

Jaciment: Princesa,21/ Boquer,8 (037/03)

Núm. inventari: 037/03-269/288

Mides: Alçària: cm \varnothing base: 8'3 cm \varnothing vora: cm

LÀMINA 45



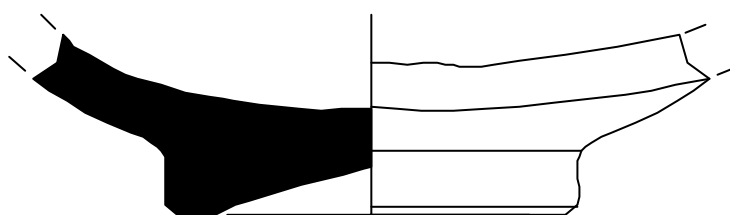

0 5 cm

Jaciment: Princesa,21/ Boquer,8 (037/03)

Núm. inventari: 037/03-273/75

Mides: Ø base: 5'3 cm

LÀMINA 46

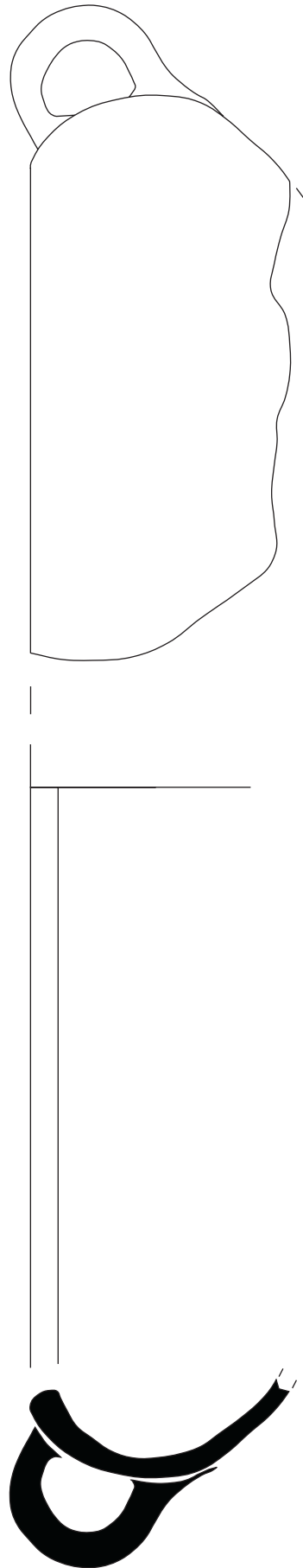

0 5 cm

Jaciment: Princesa,21/ Boquer,8 (037/03)

Núm. inventari: 037/03-273/76

Mides: Øvora: 24cm

LÀMINA 47

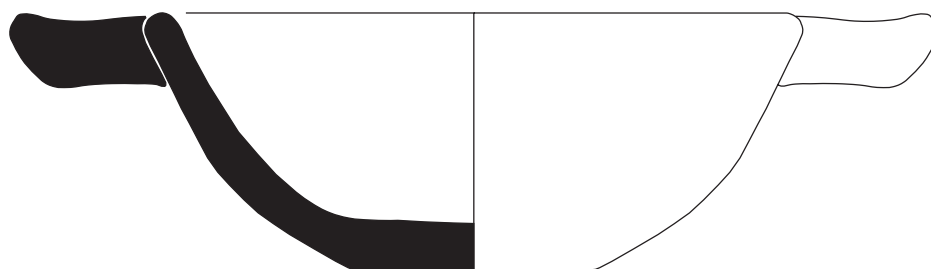

Jaciment: Princesa,21/ Boquer,8 (037/03)

Núm. inventari: 037/03-279/77

Mides: Alçària: 4 cm Øbase: 3,8 cm Øvora: 10 cm

LÀMINA 48

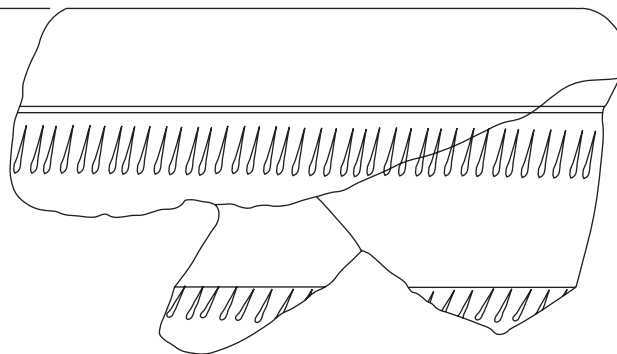

0 5 cm

Jaciment: Princesa, 21/ Boquer, 8 (037/03)

Núm. inventari: 037/03- 286/41

Mides: Øvora: 20cm

LÀMINA 49

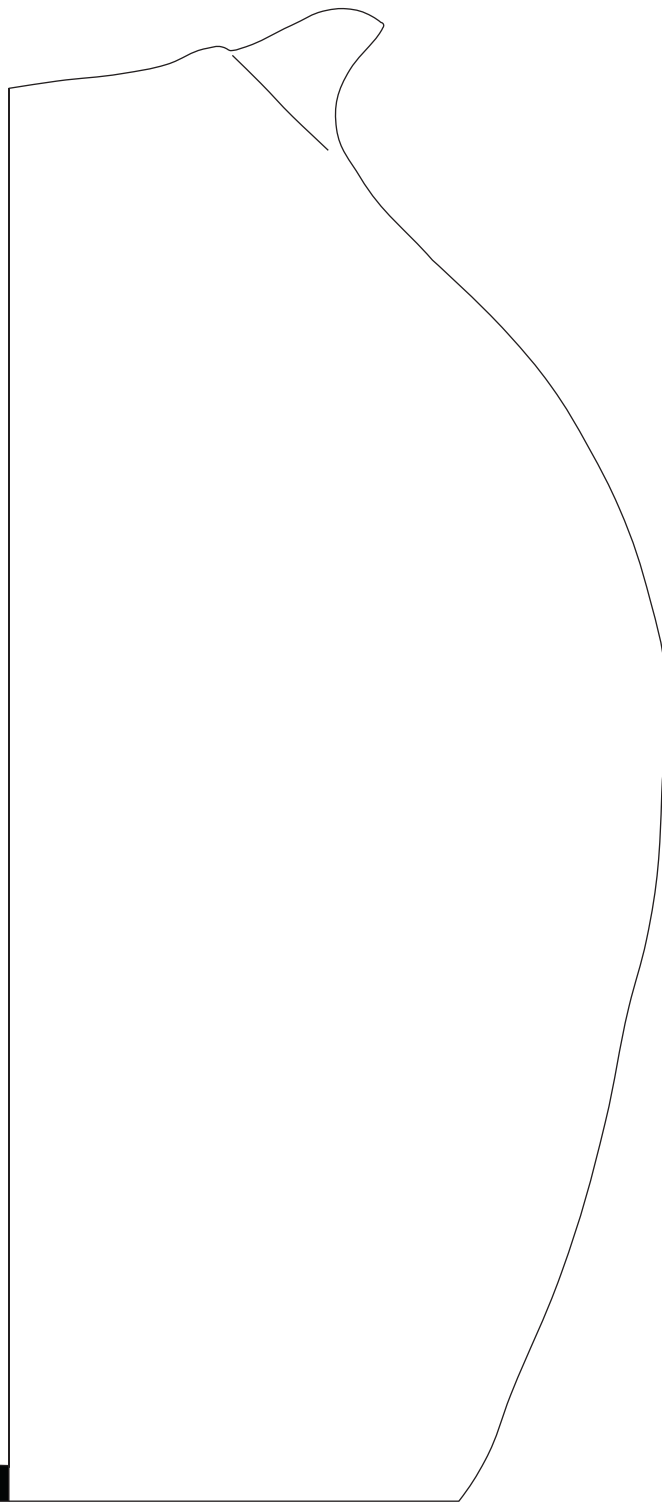

0 5 cm

Jaciment: Princesa,21/ Boquer,8 (037/03)

Núm. inventari: 037/03-292-114

Mides: Alçària: 29'5 cm Øbase: 18cm Øvora:6'8 cm

LÀMINA 50

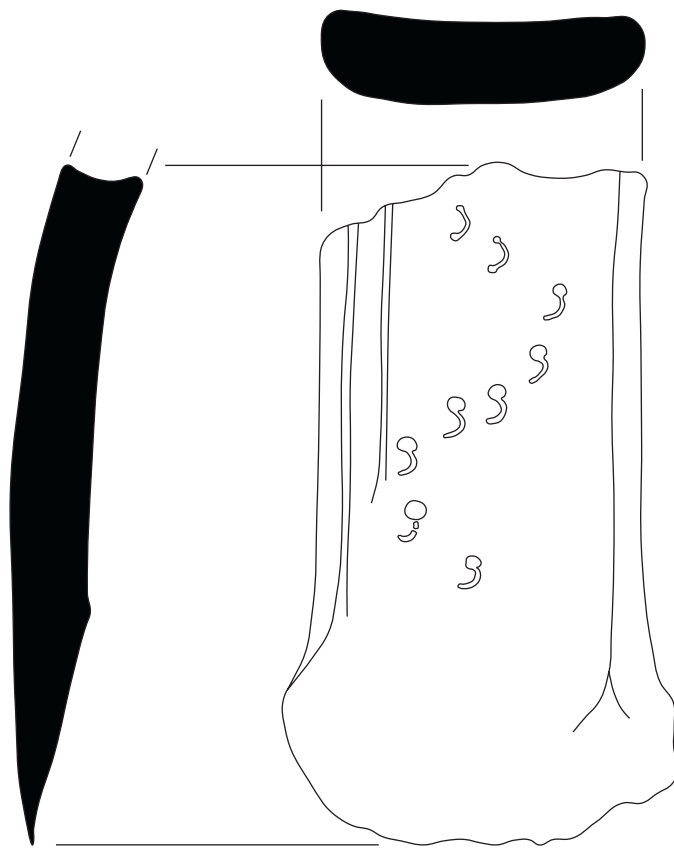

0 5 cm

Jaciment: Princesa,21/ Boquer,8 (037/03)
Núm. inventari: 037/03-292-116

LÀMINA 51

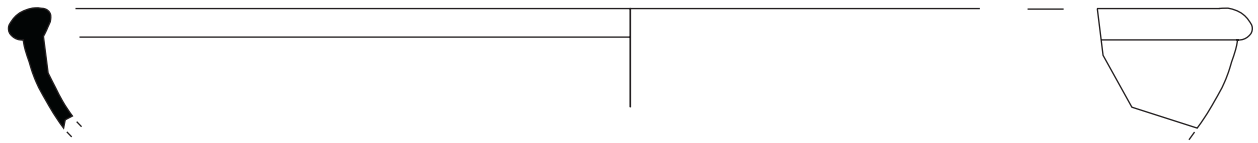

0 5 cm

Jaciment: Princesa,21/ Boquer,8 (037/03)
Núm. inventari: 037/03-297/117
Mides: Øvora:29 cm

LÀMINA 52



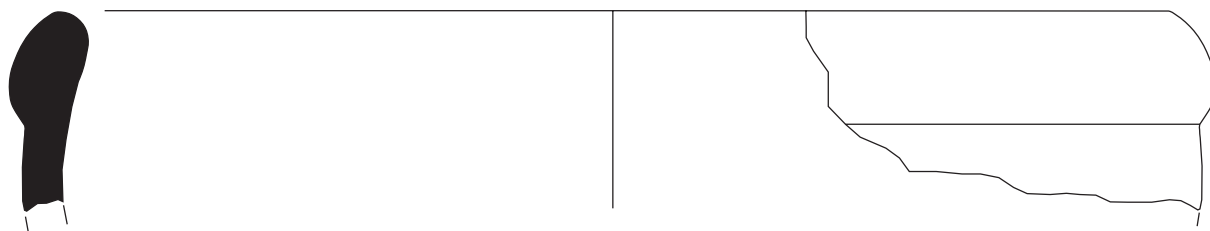

0 5 cm

A horizontal scale bar with alternating black and white segments, used for measurement.

Jaciment: Princesa,21/ Boquer,8 (037/03)

Núm. inventari: 037/03-297/118

Mides: Øvora: 16 cm

LÀMINA 53

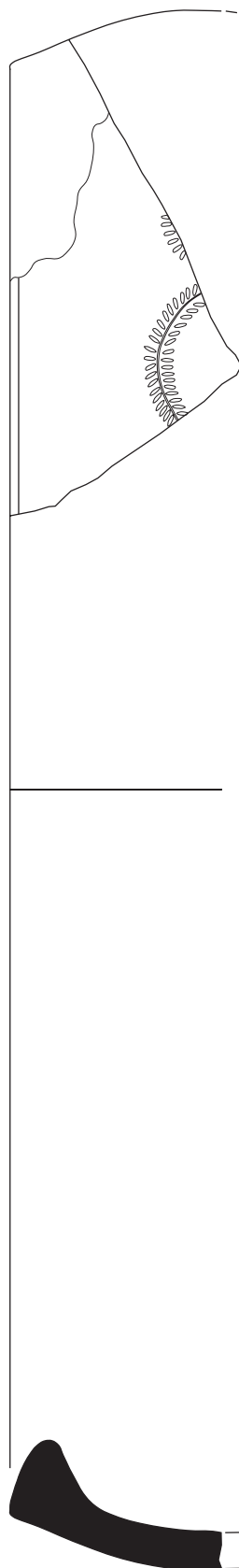

Jaciment: Princesa,21/ Boquer,8 (037/03)
Núm. inventari: 037/03-297/119
Mides: Øvora: 24 cm

LÀMINA 54



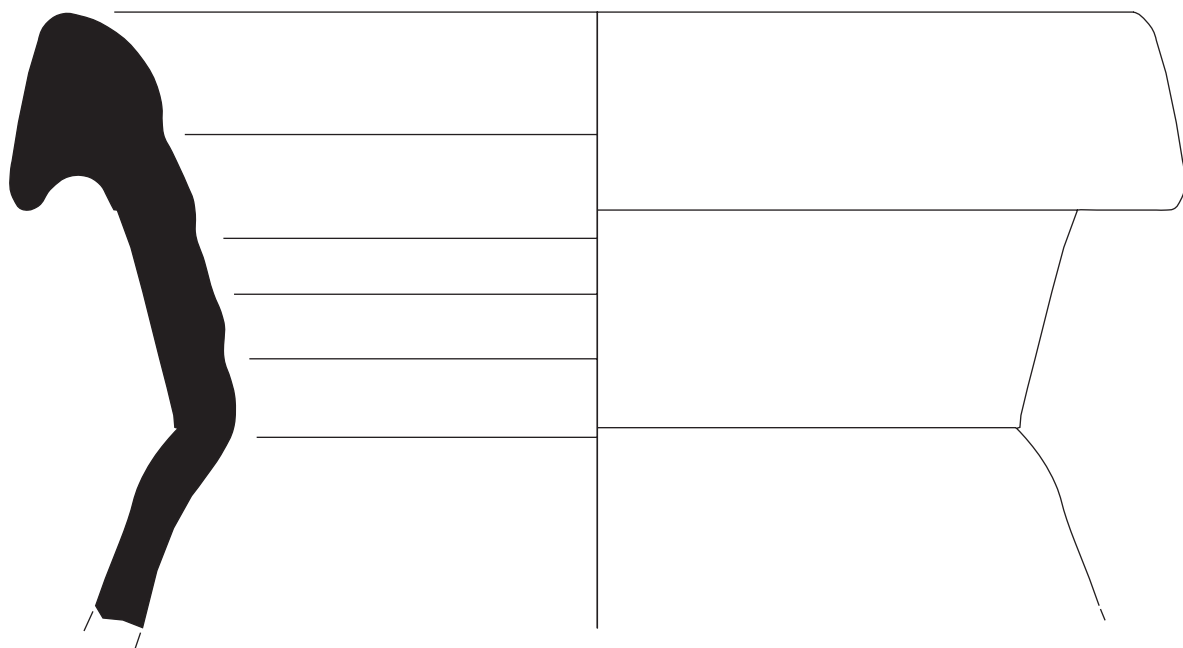

0 5 cm

Jaciment: Princesa,21/ Boquer,8 (037/03)

Núm. inventari: 037/03-297/120

Mides: Øvora: 14,8 cm

LÀMINA 55

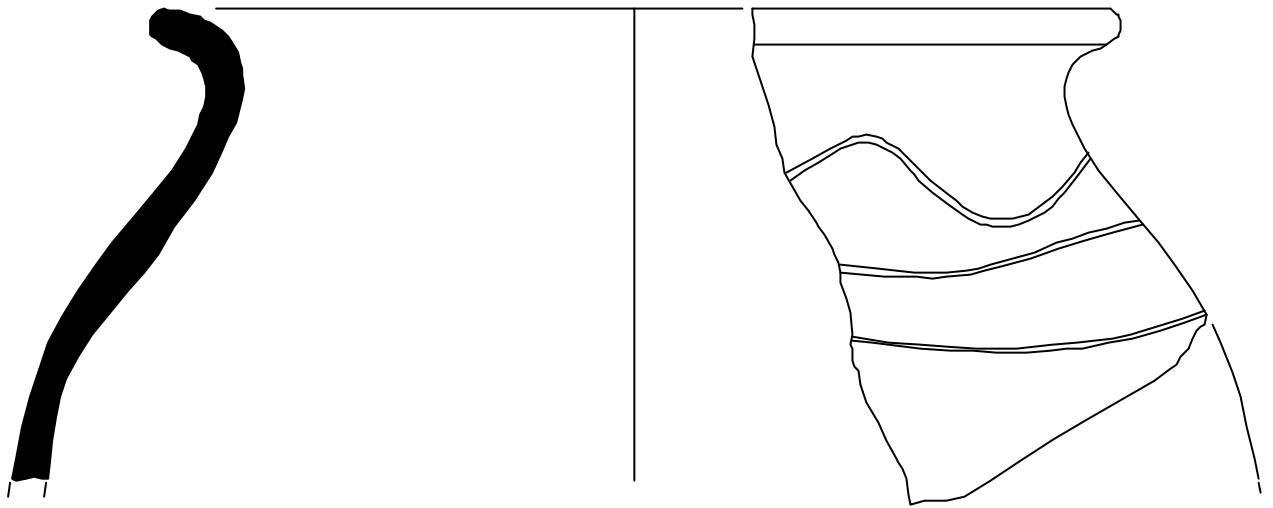

0 5 cm

A horizontal scale bar with alternating black and white segments, used for measurement.

Jaciment: Princesa,21/ Boquer,8 (037/03)

Núm. inventari: 037/03-299/34

Mides: Øvora: 12,8 cm

LÀMINA 56



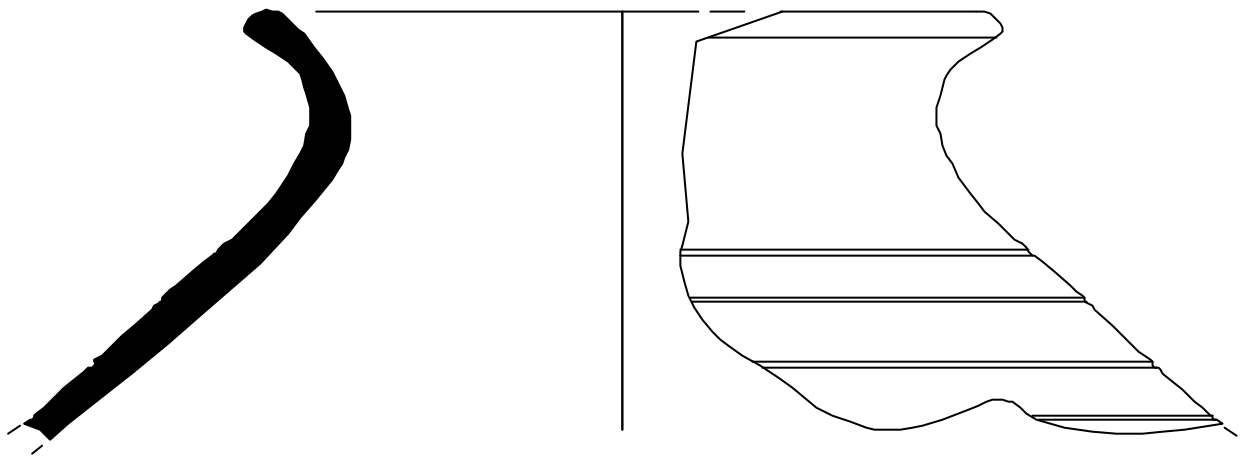

0 5 cm

Jaciment: Princesa,21/ Boquer,8 (037/03)

Núm. inventari: 037/03-312/149

Mides: Øvora: 20cm

LÀMINA 57



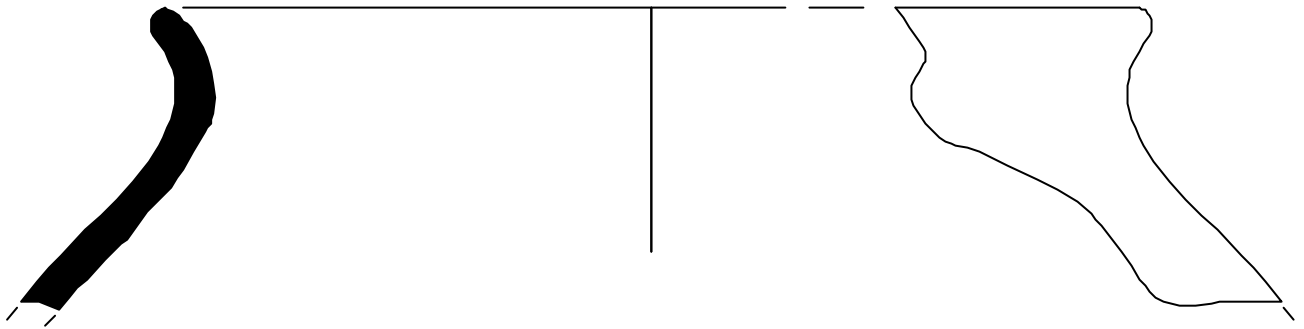

0 5 cm

Jaciment: Princesa,21/ Boquer,8 (037/03)

Núm. inventari: 037/03-312-150

Mides: Øvora:16 cm

LÀMINA 58



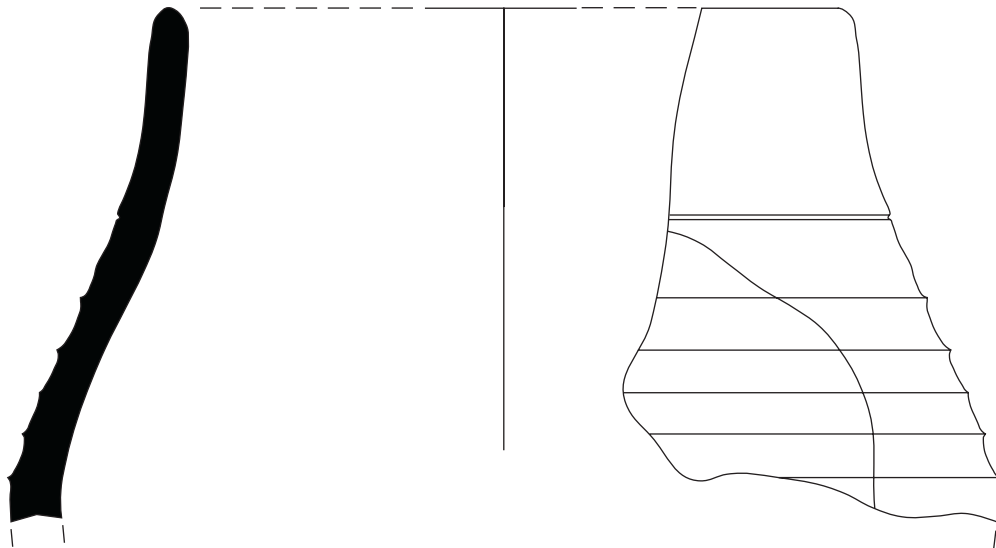

0 5 cm

Jaciment: Princesa,21/ Boquer,8 (037/03)
Núm. inventari: 037/03-312/151

LÀMINA 59

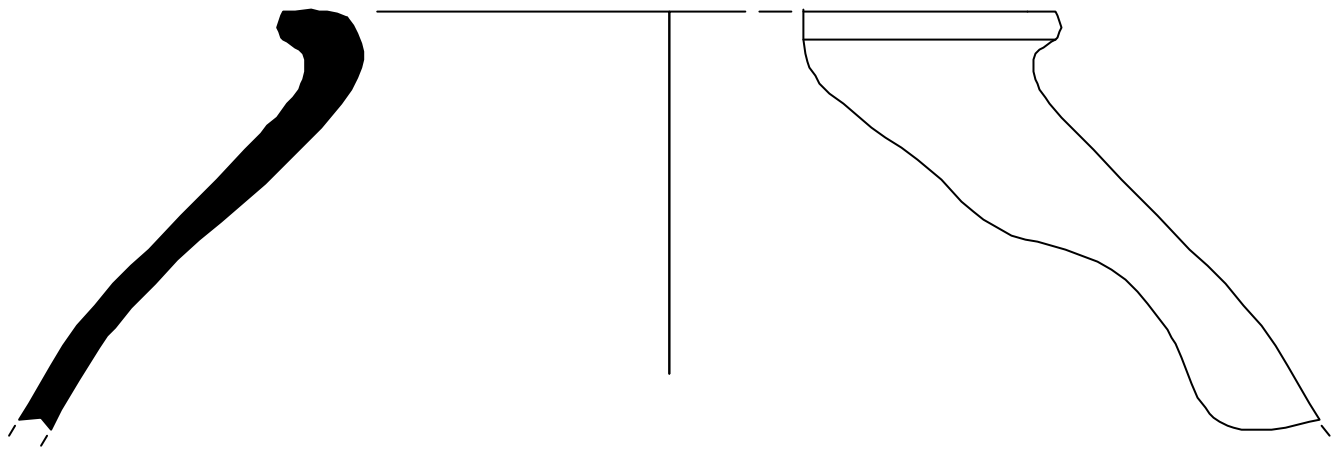

0 5 cm

Jaciment: Princesa,21/ Boquer,8 (037/03)

Núm. inventari: 037/03-312/152

Mides: Øvora:12 cm

LÀMINA 60



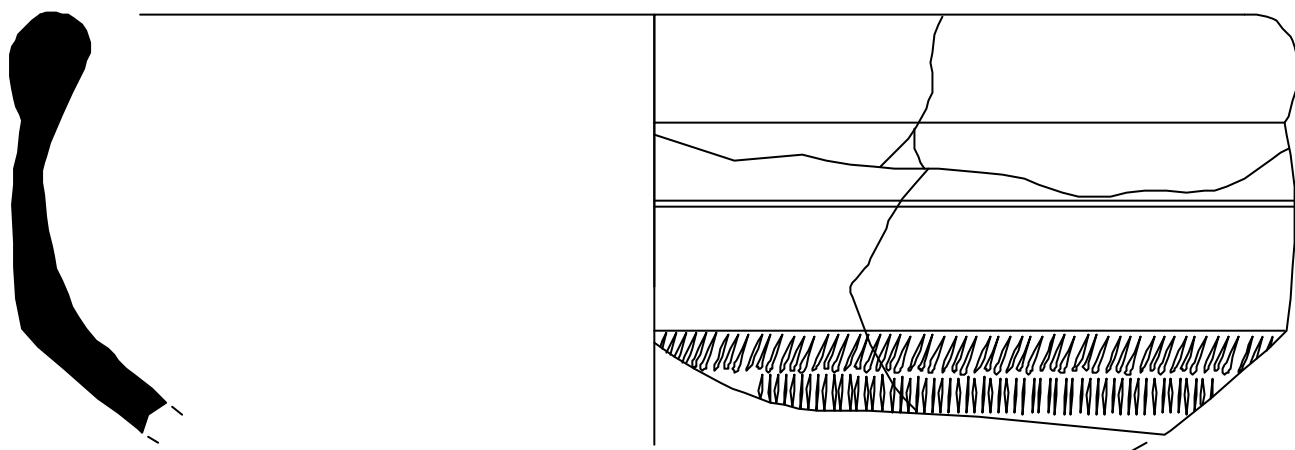

0 5 cm

Jaciment: Princesa,21/ Boquer,8 (037/03)

Núm. inventari: 037/03-314/154

Mides: Øvora:18 cm

LÀMINA 61



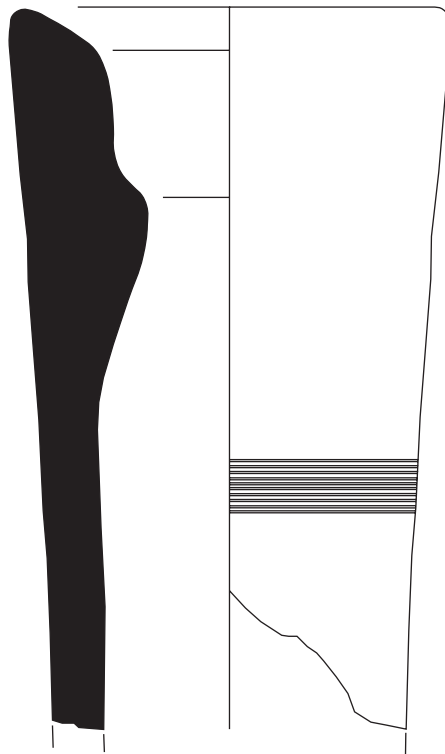

0 5 cm

Jaciment: Princesa,21/ Boquer,8 (037/03)
Núm. inventari: 037/03-316/156
Mides: Øvora: 5,5 cm

LÀMINA 62

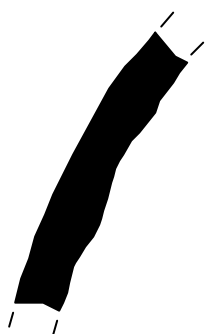

0 5 cm

Jaciment: Princesa,21/ Boquer,8 (037/03)
Núm. inventari: 037/03-317/157

LÀMINA 63



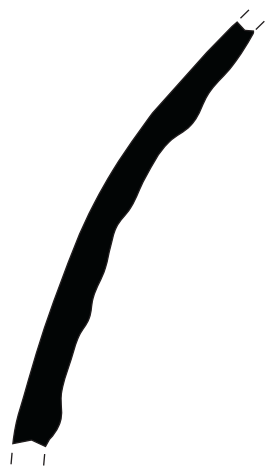

0 5 cm

Jaciment: Princesa,21/ Boquer,8 (037/03)
Núm. inventari: 037/03-317-158

LÀMINA 64



0 5 cm

Jaciment: Princesa,21/ Boquer,8 (037/03)
Núm. inventari: 037/03-317/159

LÀMINA 65



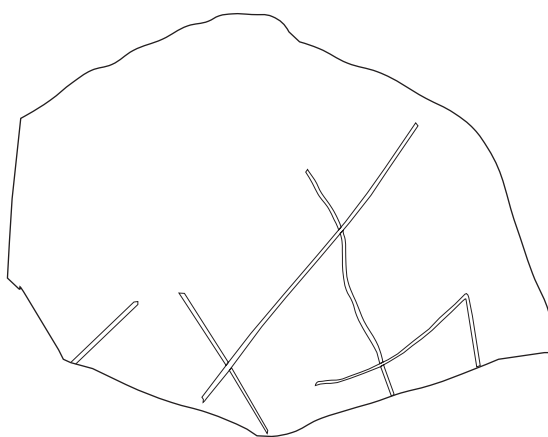

0 5 cm

Jaciment: Princesa,21/ Boquer,8 (037/03)
Núm. inventari: 037/03-319/169

LÀMINA 66



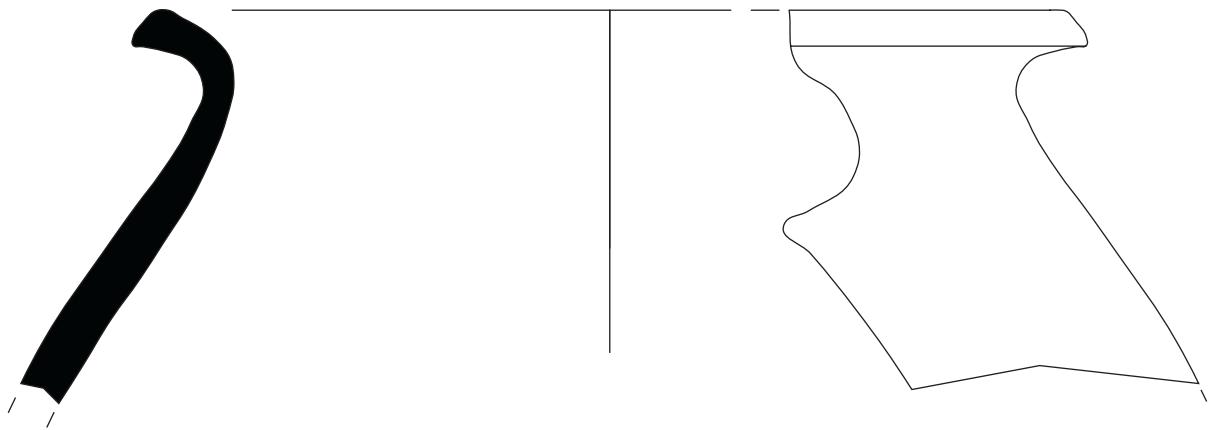

0 5 cm

Jaciment: Princesa,21/ Boquer,8 (037/03)
Núm. inventari: 037/03-331/142
Mides: Øvora:12 cm

LÀMINA 67

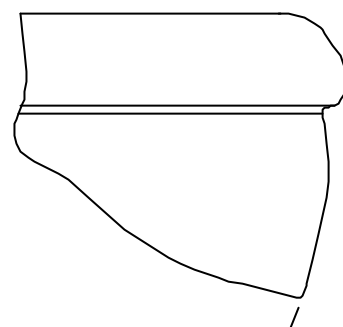

Jaciment: Princesa,21/ Boquer,8 (037/03)

Núm. inventari: 037/03-331-143

Mides: ∅vora:13 cm

LÀMINA 68



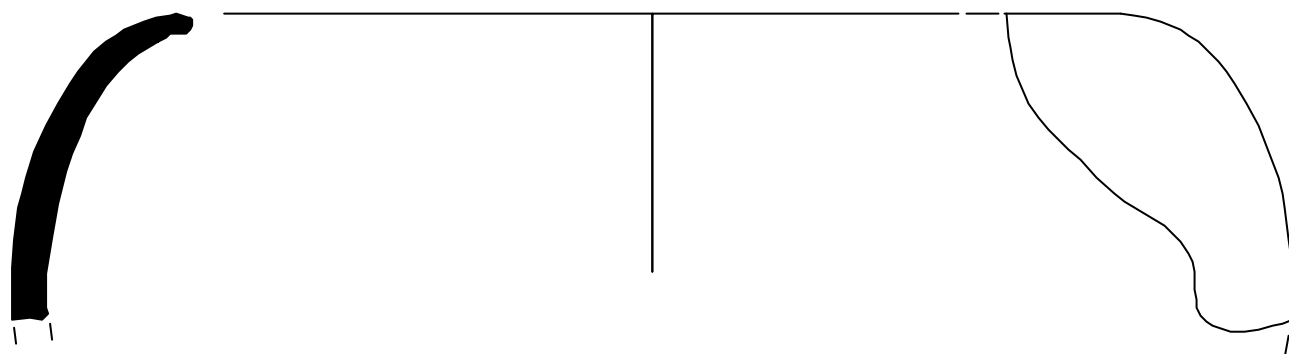

0 5 cm

Jaciment: Princesa,21/ Boquer,8 (037/03)

Núm. inventari: 037/03-331-144

Mides: Øvora:18 cm

LÀMINA 69



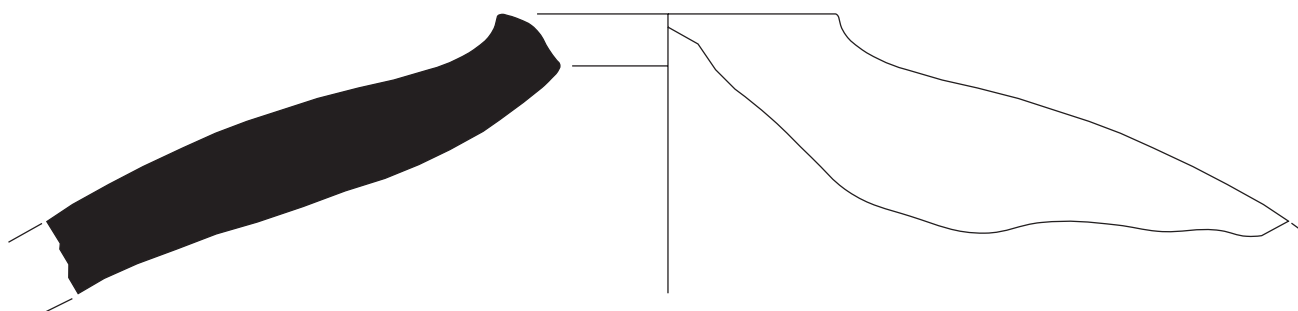

0 5 cm

Jaciment: Princesa,21/ Boquer,8 (037/03)

Núm. inventari: 037/03-333/213

Mides: Ø vora: 4,6 cm

LÀMINA 70

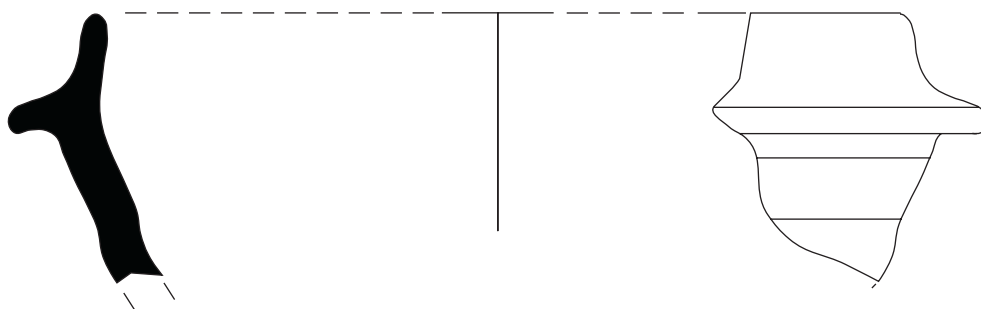

0 5 cm

A horizontal scale bar with a black top line and a white bottom line. The bar is divided into five equal segments by four vertical tick marks. The number '0' is at the left end and '5 cm' is at the right end.

Jaciment: Princesa,21/ Boquer,8 (037/03)
Núm. inventari: 037/03-336/146

LÀMINA 71

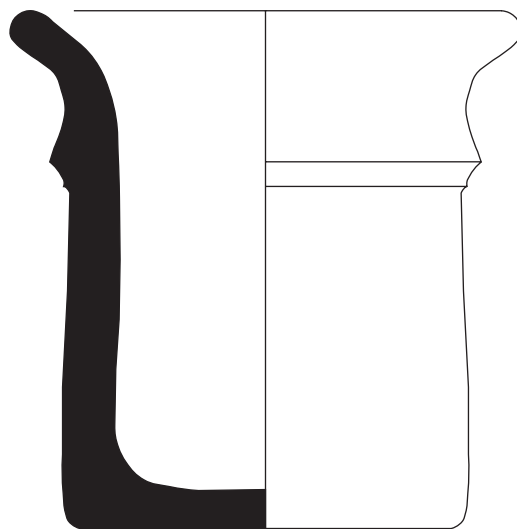

0 5 cm

Jaciment: Princesa,21/ Boquer,8 (037/03)

Núm. inventari: 037/03-349-141

Mides: Alçària: 6,8 cm Øbase: 5 cm Øvora: 6,4 cm

LÀMINA 72

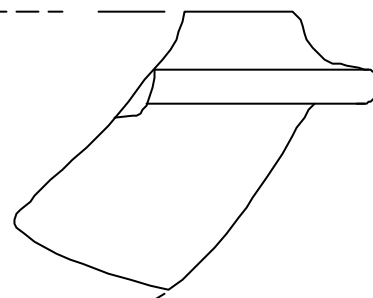
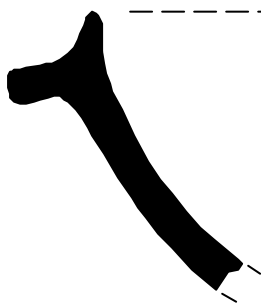

0 5 cm

Jaciment: Princesa,21/ Boquer,8 (037/03)
Núm. inventari: 037/03-353-126

LÀMINA 73



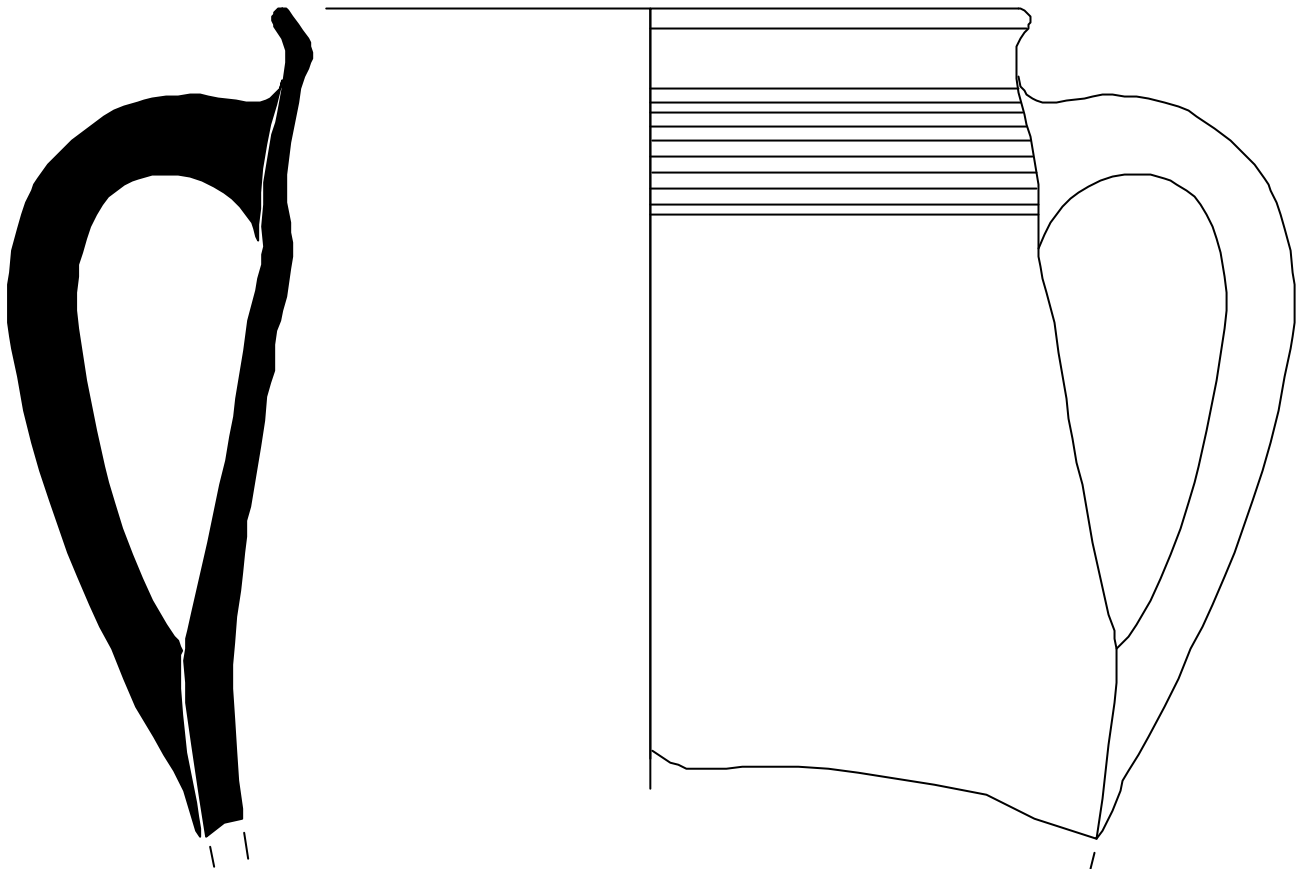

Jaciment: Princesa,21/ Boquer,8 (037/03)
Núm. inventari: 037/03-360/121
Mides: Øvora:10 cm

LÀMINA 74



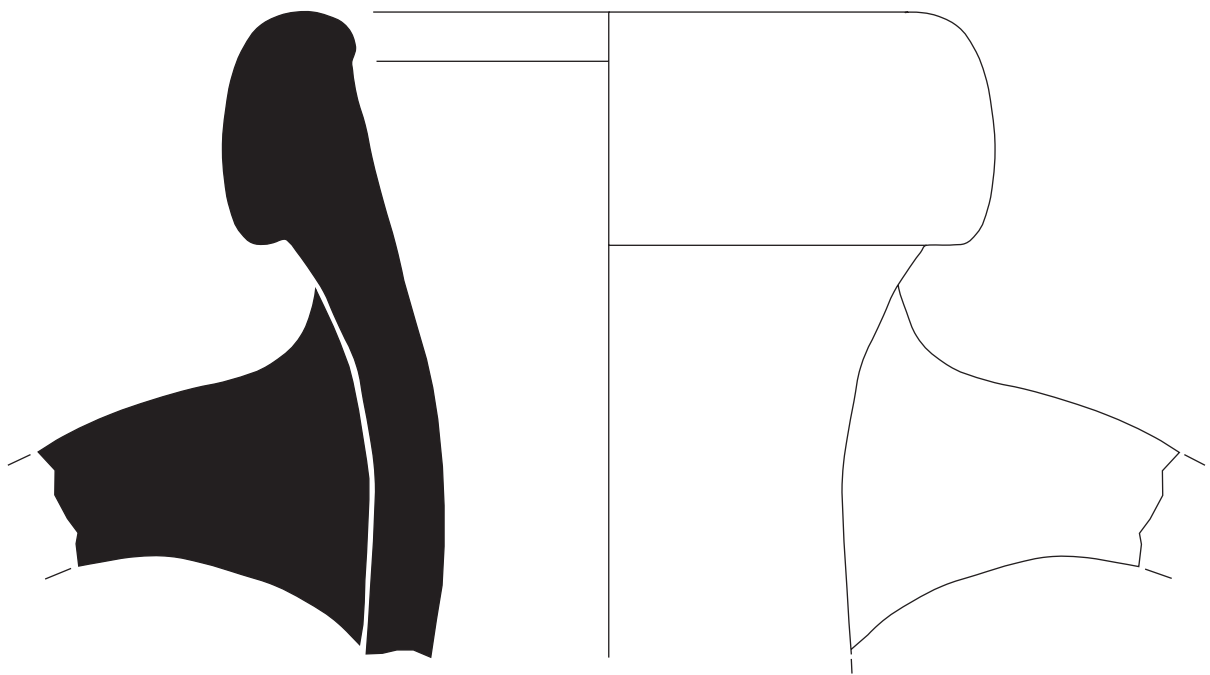

0 5 cm

Jaciment: Princesa,21/ Boquer,8 (037/03)
Núm. inventari: 037/03-370/133
Mides: Øvora: 8 cm

LÀMINA 75

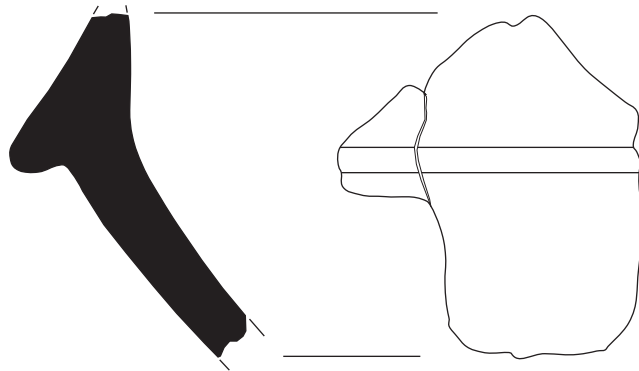

0 5 cm

A horizontal scale bar with a black top line and a white bottom line, with a vertical tick mark at the 0 end and another at the 5 cm end.

Jaciment: Princesa,21/ Boquer,8 (037/03)
Núm. inventari: 037/03-375/209

LÀMINA 76

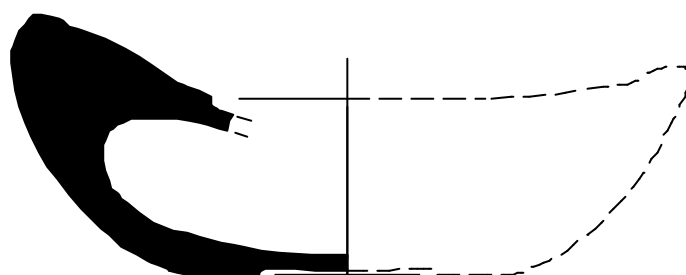

0 5 cm

Jaciment: Princesa,21/ Boquer,8 (037/03)

Núm. inventari: 037/03-376-137

Mides: Alçària: 3'5cm \varnothing base: 4'4cm \varnothing vora: 6'4cm

LÀMINA 77

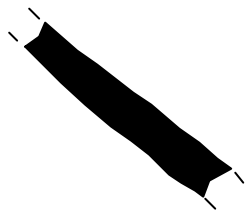

0 5 cm

Jaciment: Princesa,21/ Boquer,8 (037/03)
Núm. inventari: 037/03-377/140

LÀMINA 78



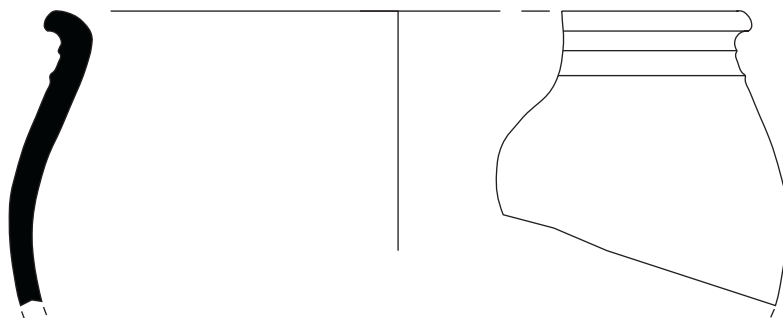

0 5 cm

Jaciment: Princesa,21/ Boquer,8 (037/03)
Núm. inventari: 037/03-380,161
Mides: Øvora:8'5 cm

LÀMINA 79

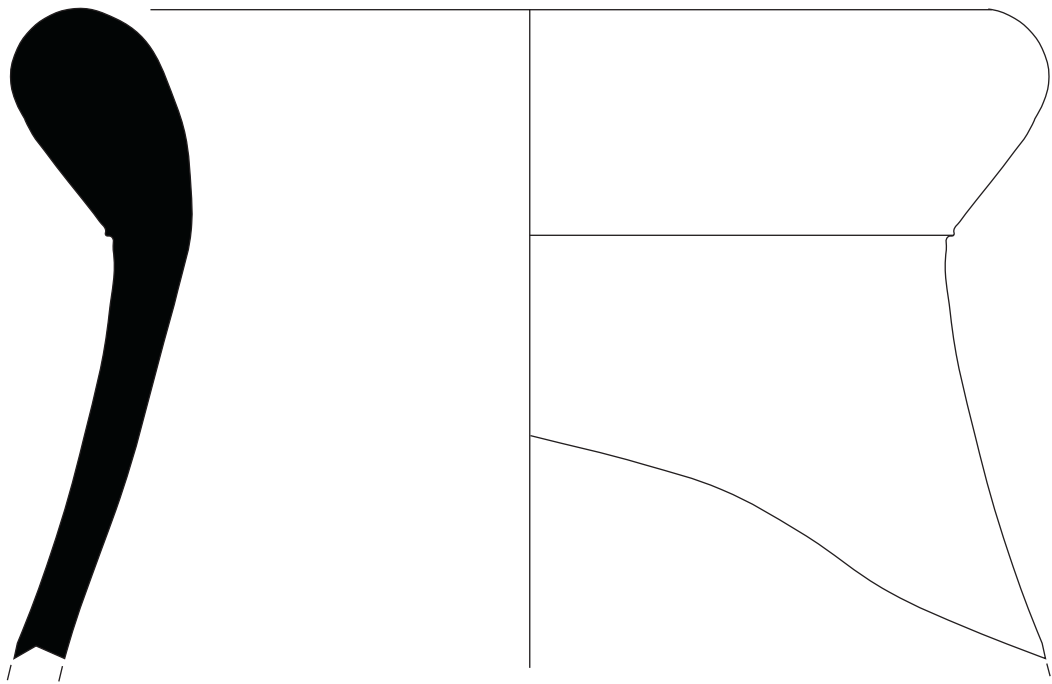

0 5 cm

Jaciment: Princesa,21/ Boquer,8 (037/03)
Núm. inventari: 037/03-411/225
Mides: Øvora:12 cm

LÀMINA 80

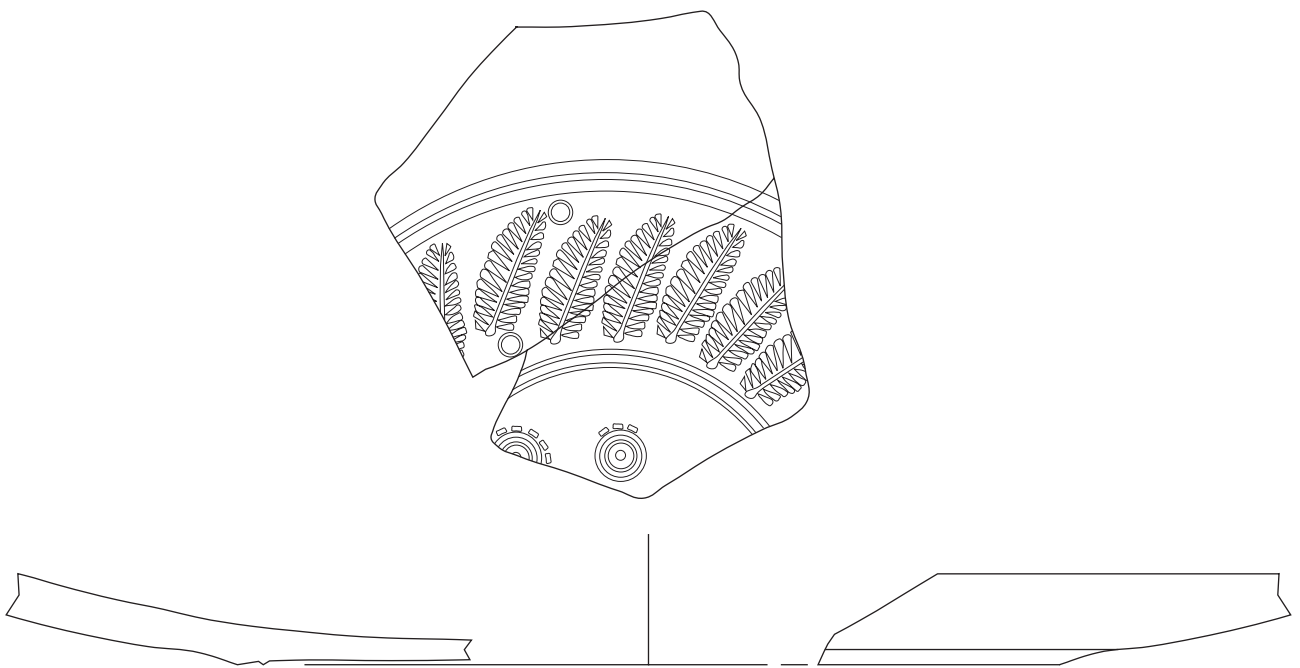

0 5 cm

Jaciment: Princesa,21/ Boquer,8 (037/03)
Núm. inventari: 037/03-444/232
Mides: Øbase:12 cm

LÀMINA 81

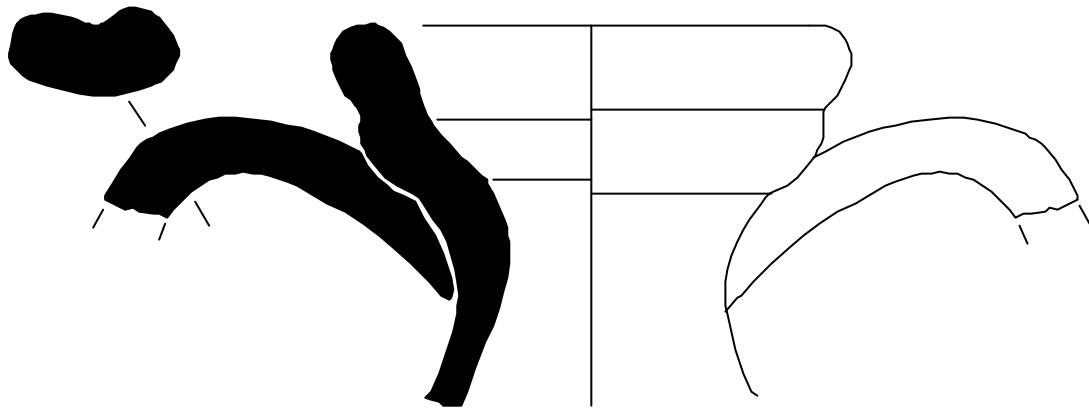

0 5 cm

Jaciment: Princesa,21/ Boquer,8 (037/03)

Núm. inventari: 037/03-445/233

Mides: Alçària: 5 cm \varnothing vora: 3 cm

LÀMINA 82

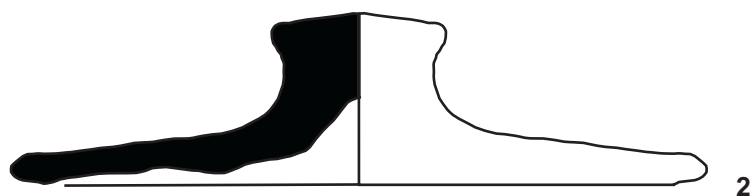
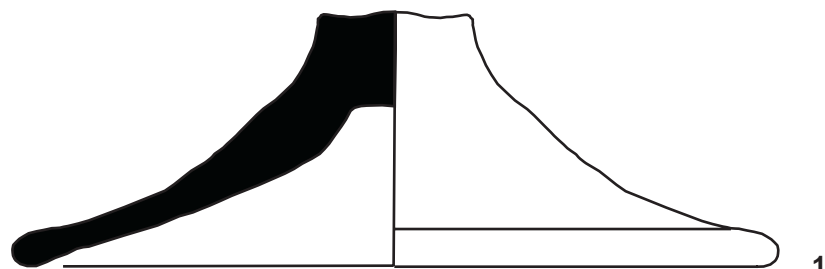

Jaciment: Princesa,21/ Boquer,8 (037/03)

Núm. inventari: 1.037/03-457/214
2.037/03-457/215

Mides: 1. Alçària: 6,8 cm Øbase: 2 cm Øvora: 10 cm
2. Alçària: 4,6 cm Øbase: 2,2 cm Øvora: 9 cm

LÀMINA 83



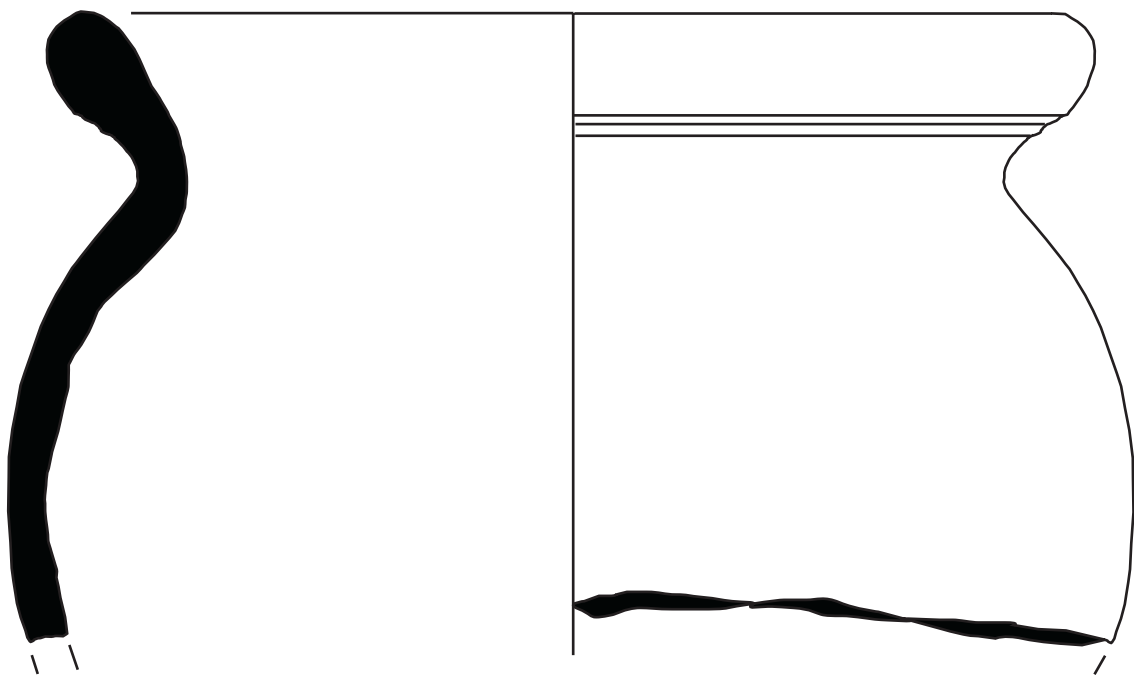

0 5 cm

Jaciment: Princesa,21/ Boquer,8 (037/03)

Núm. inventari: 037/03-457/216

Mides: Øvora: 13 cm

LÀMINA 84

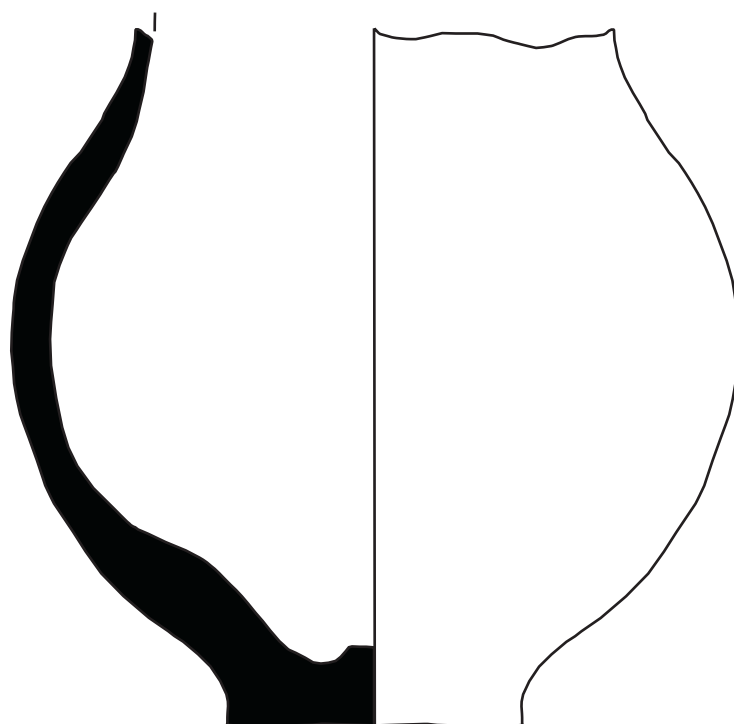

0 5 cm

Jaciment: Princesa,21/ Boquer,8 (037/03)

Núm. inventari: 037/03-457/217

Mides: Øbase: 4 cm

LÀMINA 85

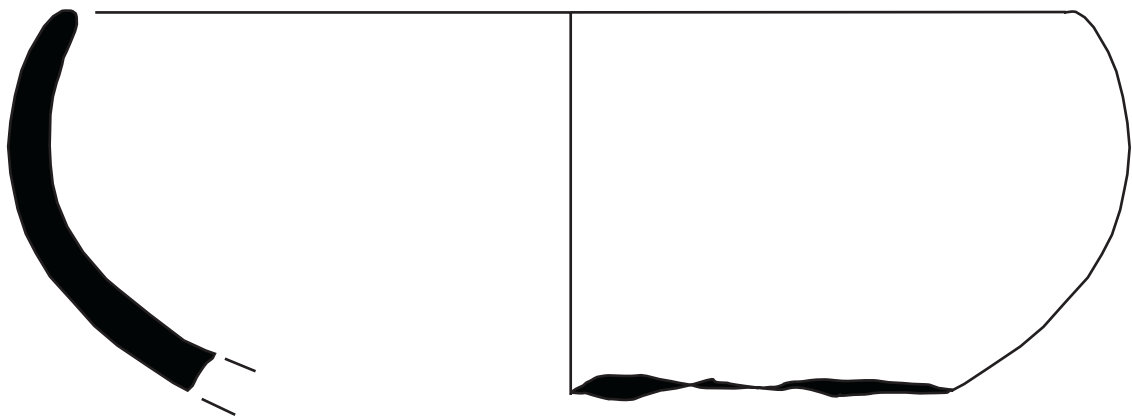

0 5 cm

Jaciment: Princesa,21/ Boquer,8 (037/03)

Núm. inventari: 037/03-457/218

Mides: Øvora: 13,4 cm

LÀMINA 86

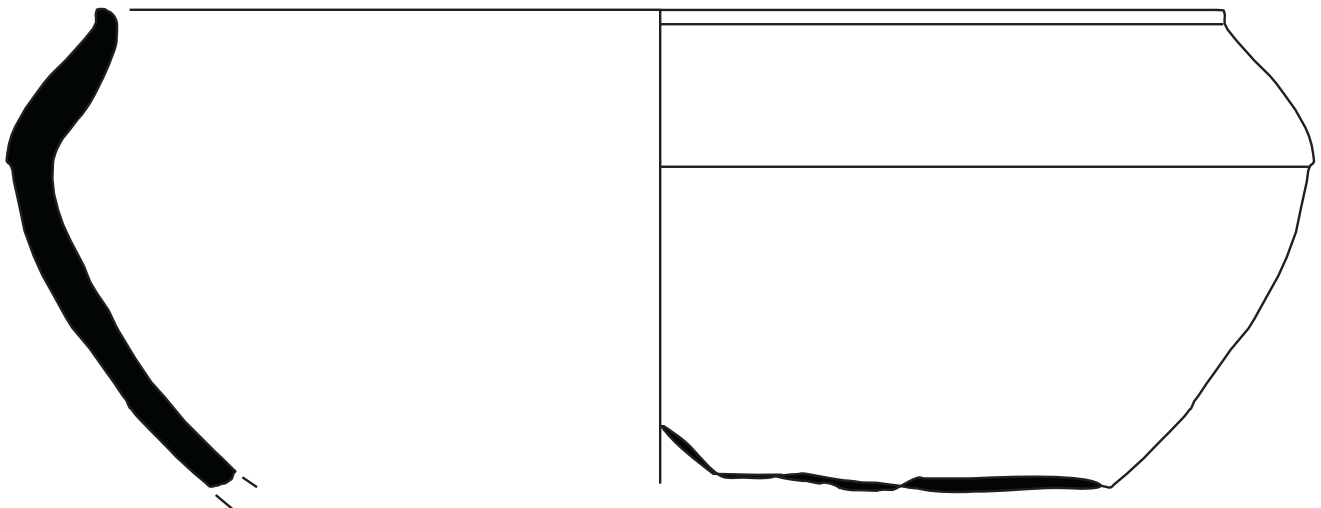

0 5 cm

Jaciment: Princesa,21/ Boquer,8 (037/03)

Núm. inventari: 037/03-457/219

Mides: Øvora: 16,4 cm

LÀMINA 87

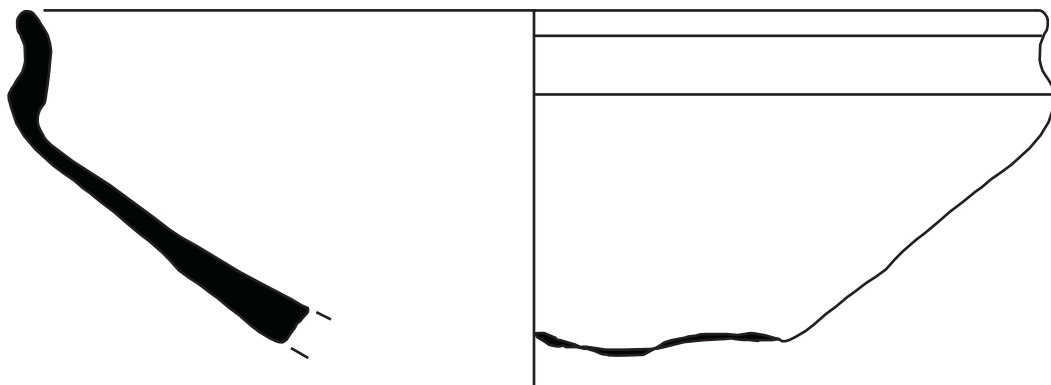

0 5 cm

A horizontal scale bar with alternating black and white segments, used for measurement.

Jaciment: Princesa,21/ Boquer,8 (037/03)

Núm. inventari: 037/03-457/220

Mides: Øvora: 13,4 cm

LÀMINA 88

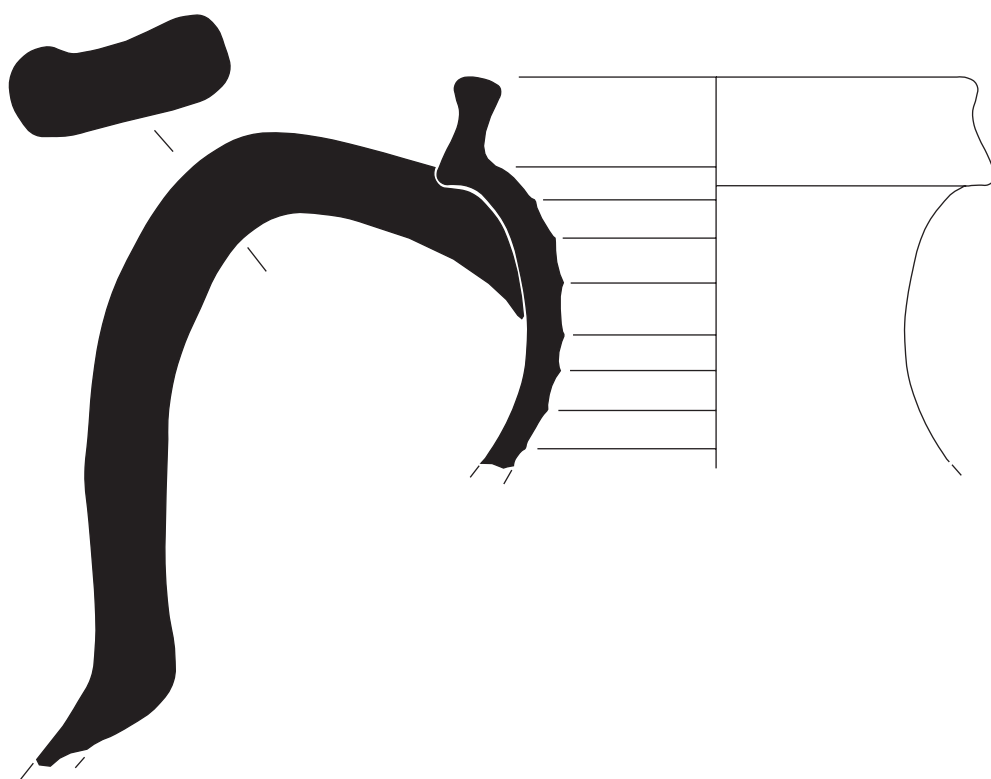

0 5 cm

Jaciment: Princesa,21/ Boquer,8 (037/03)

Núm. inventari: 037/03-475/210

Mides: Alçària: 9 cm Øvora: 6,8 cm

LÀMINA 89

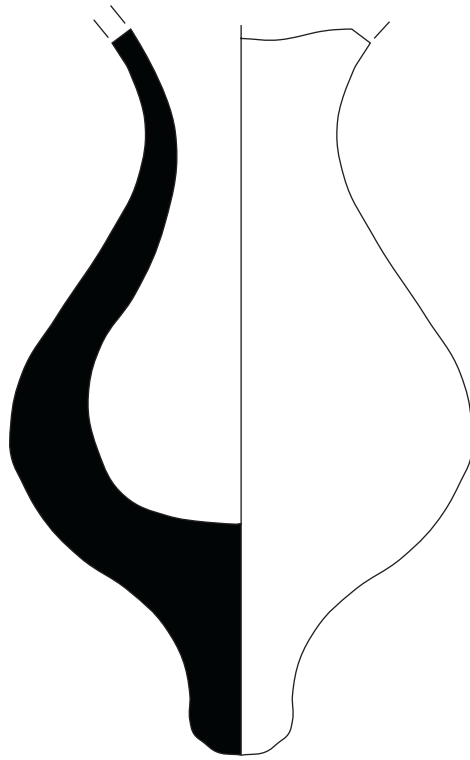

0 5 cm

Jaciment: Princesa,21/ Boquer,8 (037/03)
Núm. inventari: 037/03-475/211

LÀMINA 90

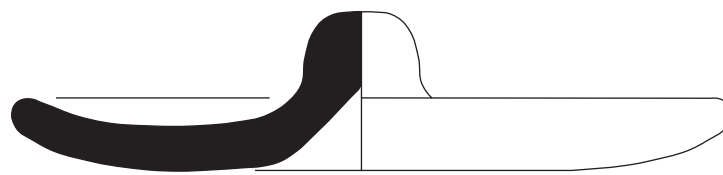

0 5 cm

Jaciment: Princesa,21/ Boquer,8 (037/03)
Núm. inventari: 037/03-476/197
Mides: Alçària: 2 cm Øbase: 9,4 cm

LÀMINA 91

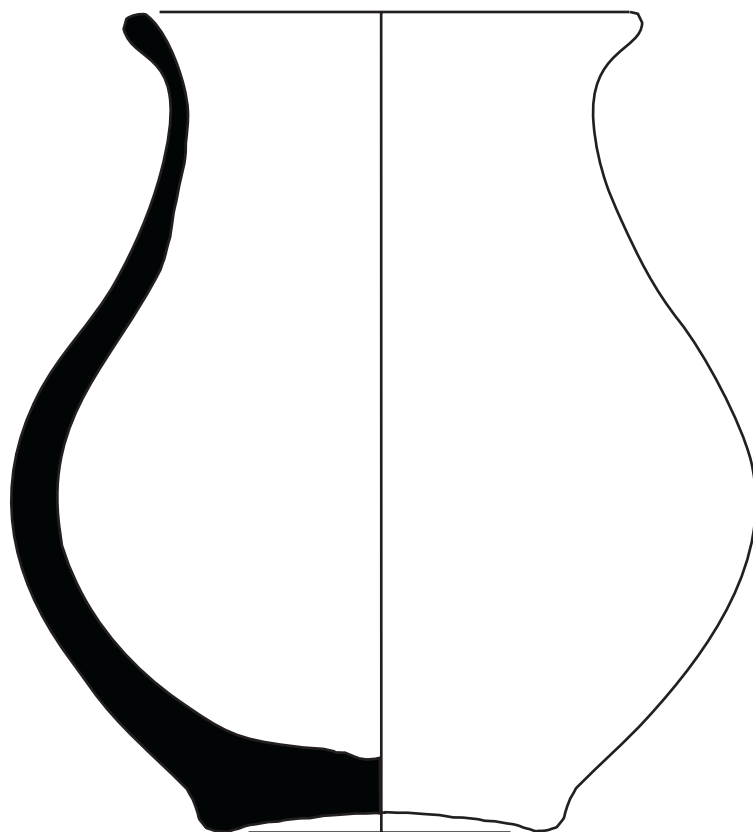

0 5 cm

Jaciment: Princesa,21/ Boquer,8 (037/03)

Núm. inventari: 037/03-478/202

Mides: Alçària: 10,90 cm Øbase: 4,2 cm Øvora: 6,8 cm

LÀMINA 92

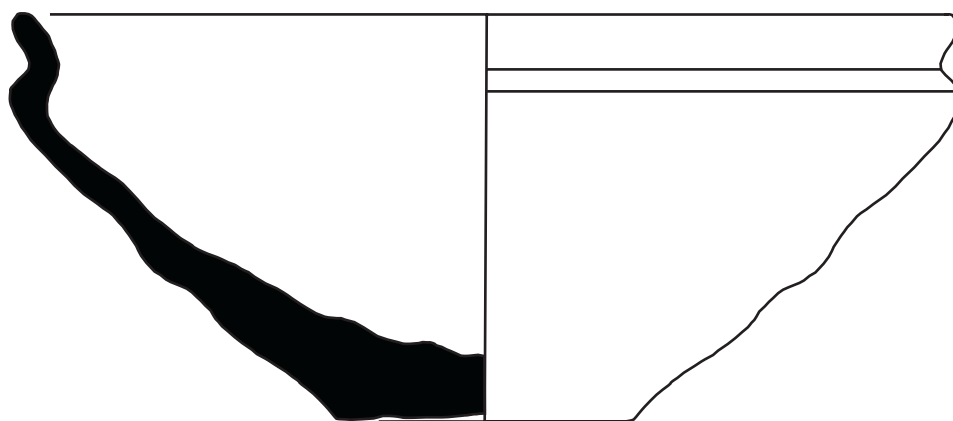

0 5 cm

Jaciment: Princesa,21/ Boquer,8 (037/03)
Núm. inventari: 037/03-478/203
Mides: Alçària: 10,6 cm \varnothing base: 4 cm \varnothing vora: 12,4 cm

LÀMINA 93

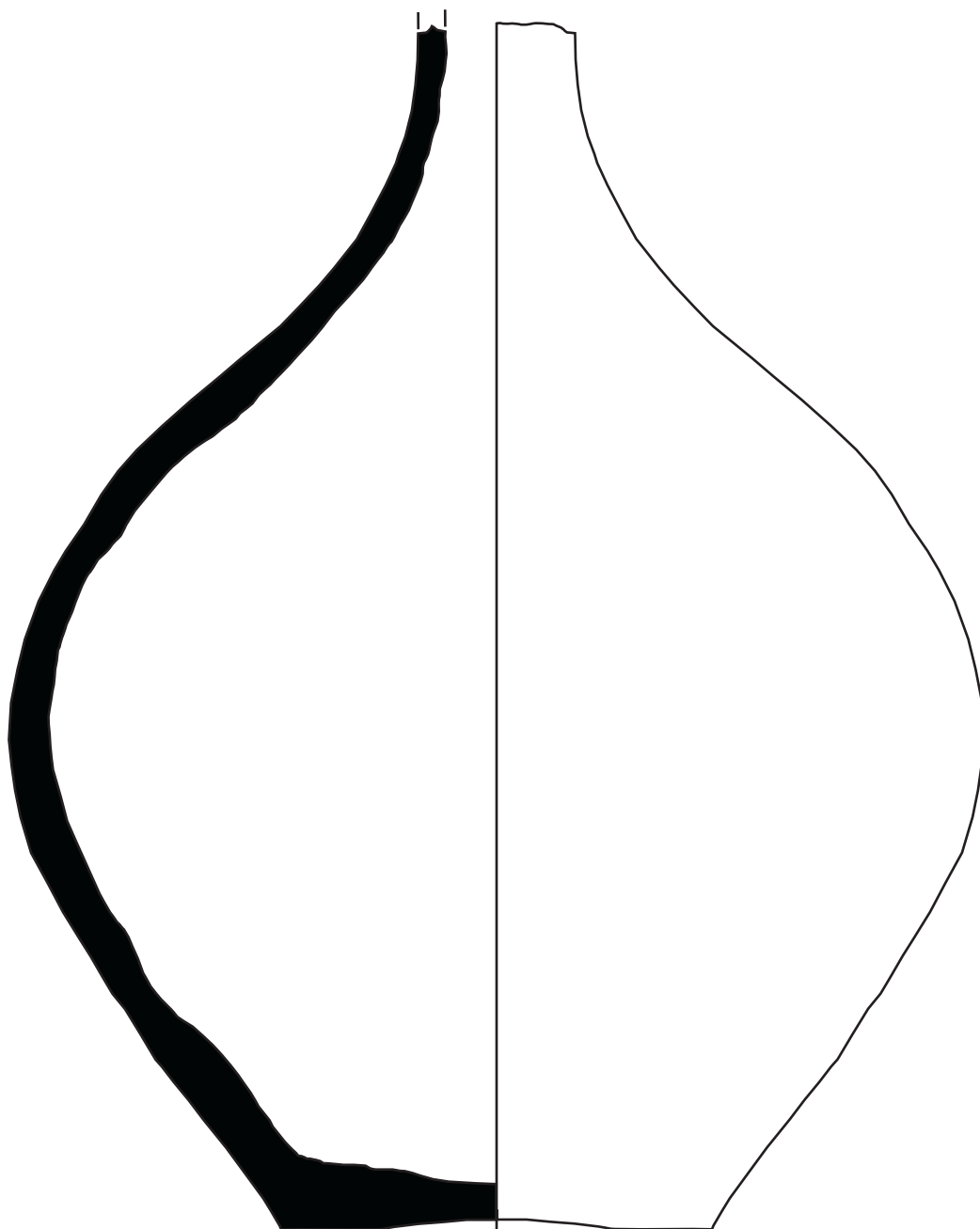

0 5 cm

Jaciment: Princesa,21/ Boquer,8 (037/03)

Núm. inventari: 037/03-482/102

Mides: Ø base: 6 cm

LÀMINA 94

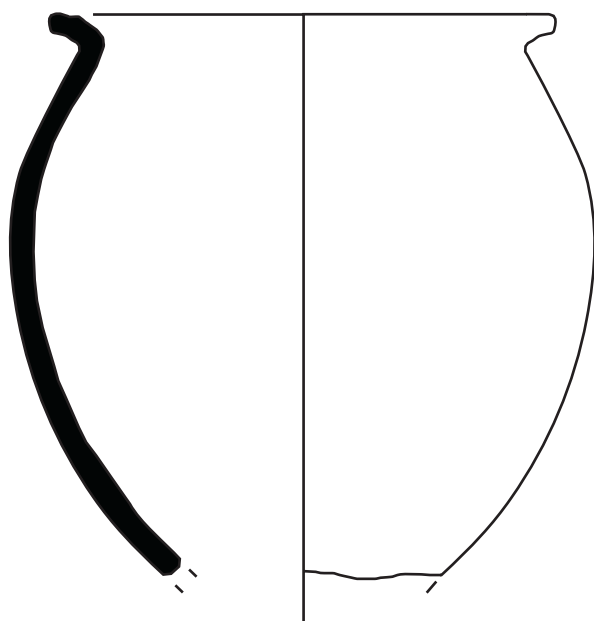

0 5 cm

Jaciment: Princesa,21/ Boquer,8 (037/03)

Núm. inventari: 037/03-482/200

Mides: Øvora: 6,6 cm

LÀMINA 95



0 5 cm

A horizontal scale bar with a black line and white segments, indicating a length of 5 centimeters.

Jaciment: Princesa,21/ Boquer,8 (037/03)

Núm. inventari: 037/03-493/112

Mides: Øvora: 6,5 cm

LÀMINA 96

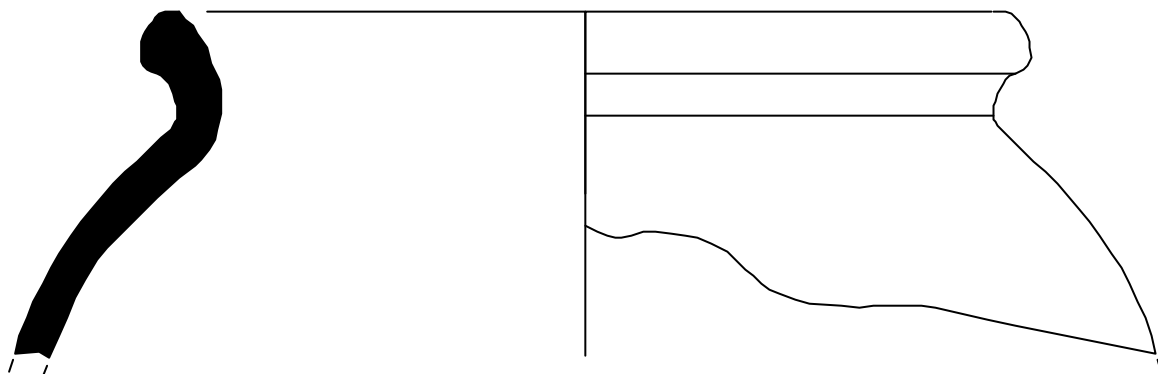

0 5 cm

A horizontal scale bar with alternating black and white segments, used for measurement. It is located at the bottom right of the drawing area.

Jaciment: Princesa,21/ Boquer,8 (037/03)

Núm. inventari: 037/03-493/170

Mides: Øvora:11 cm

LÀMINA 97



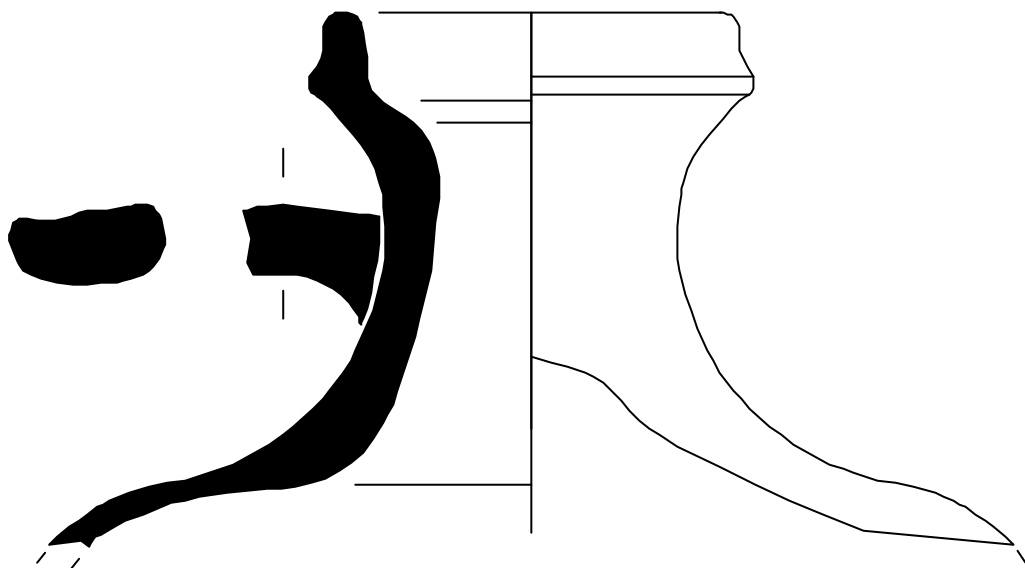

0 5 cm

Jaciment: Princesa,21/ Boquer,8 (037/03)

Núm. inventari: 037/03-493-171

Mides: ∅ vora:5'5 cm

LÀMINA 98



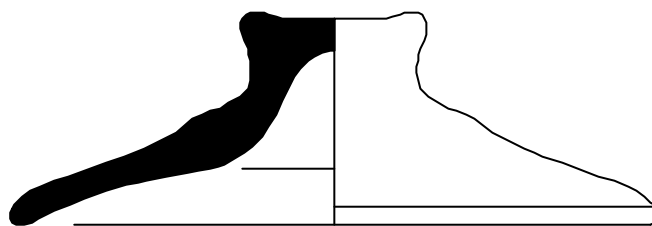

0 5 cm

Jaciment: Princesa,21/ Boquer,8 (037/03)

Núm. inventari: 037/03-493/172

Mides: Alçària:2'8 cm \varnothing base:2'4 cm \varnothing vora:8'6 cm

LÀMINA 99



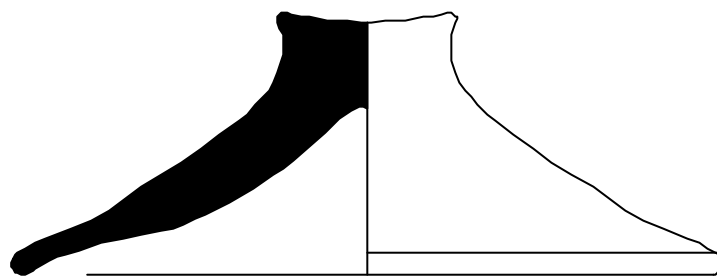

0 5 cm

Jaciment: Princesa,21/ Boquer,8 (037/03)

Núm. inventari: 037/03-493/173

Mides: Alçària: 3'4 cm \varnothing base:2'4 cm \varnothing vora:9 cm

LÀMINA 100



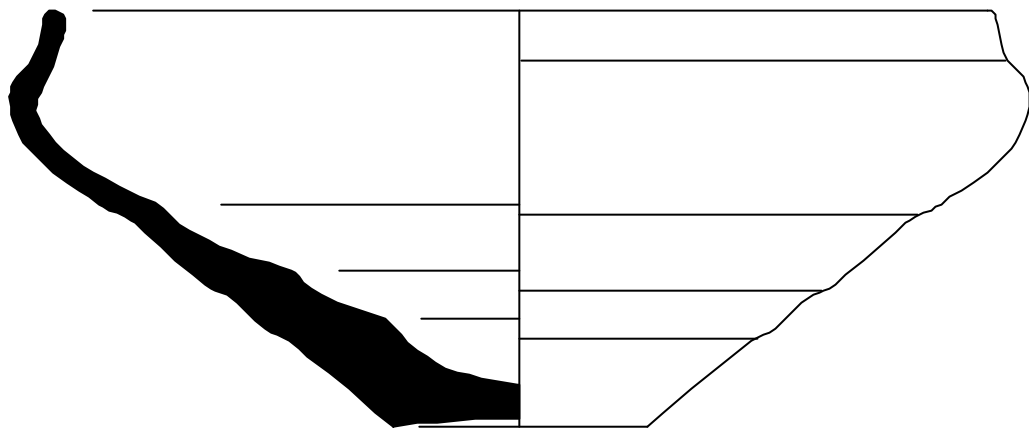

0 5 cm

Jaciment: Princesa,21/ Boquer,8 (037/03)

Núm. inventari: 037/03-493/174

Mides: Alçària: 6 cm \varnothing base:3'5 cm \varnothing vora:12'3 cm

LÀMINA 101



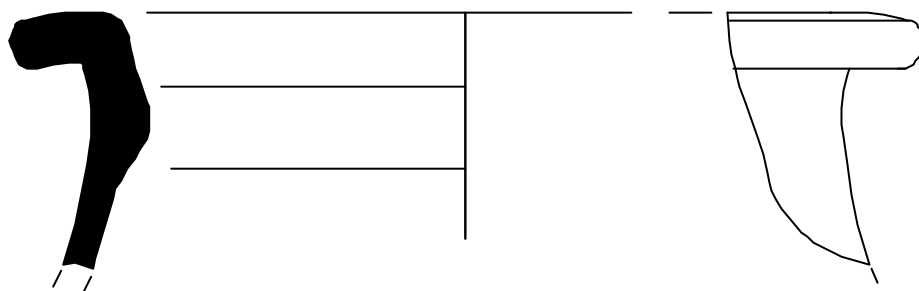

0 5 cm

Jaciment: Princesa,21/ Boquer,8 (037/03)

Núm. inventari: 037/03-493/186

Mides: ∅ vora: 22cm

LÀMINA 102

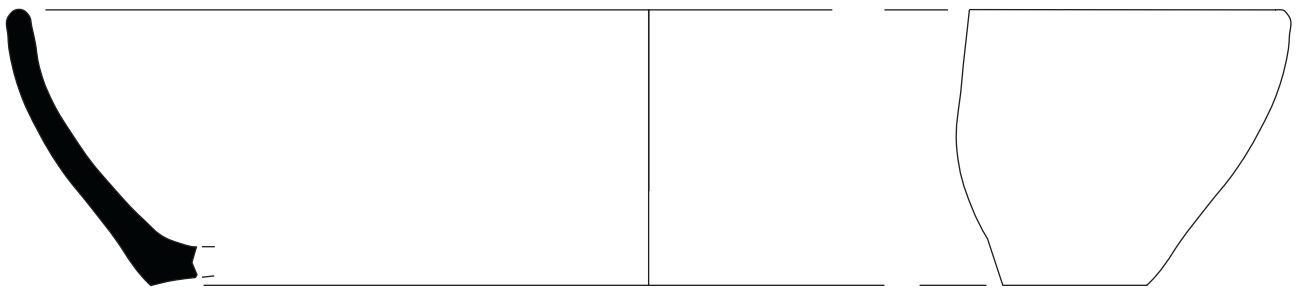

0 5 cm

Jaciment: Princesa,21/ Boquer,8 (037/03)

Núm. inventari: 037/03-493/187

Mides: Alçària: 4'3 cm \varnothing base:15'2 cm \varnothing vora:20 cm

LÀMINA 103

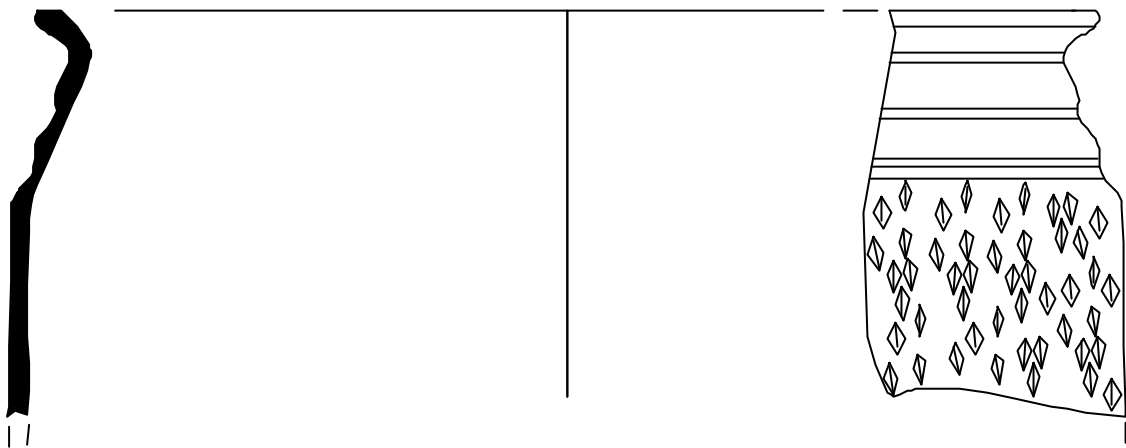

Jaciment: Princesa,21/ Boquer,8 (037/03)

Núm. inventari: 037/03-493/188

Mides: Øvora: 14cm

LÀMINA 104



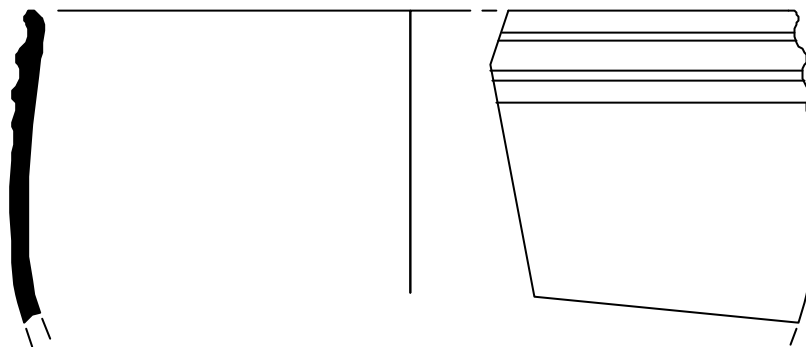

0 5 cm

A horizontal scale bar with alternating black and white segments, used for measurement.

Jaciment: Princesa,21/ Boquer,8 (037/03)

Núm. inventari: 037/03-493/189

Mides: Øvora: 10cm

LÀMINA 105



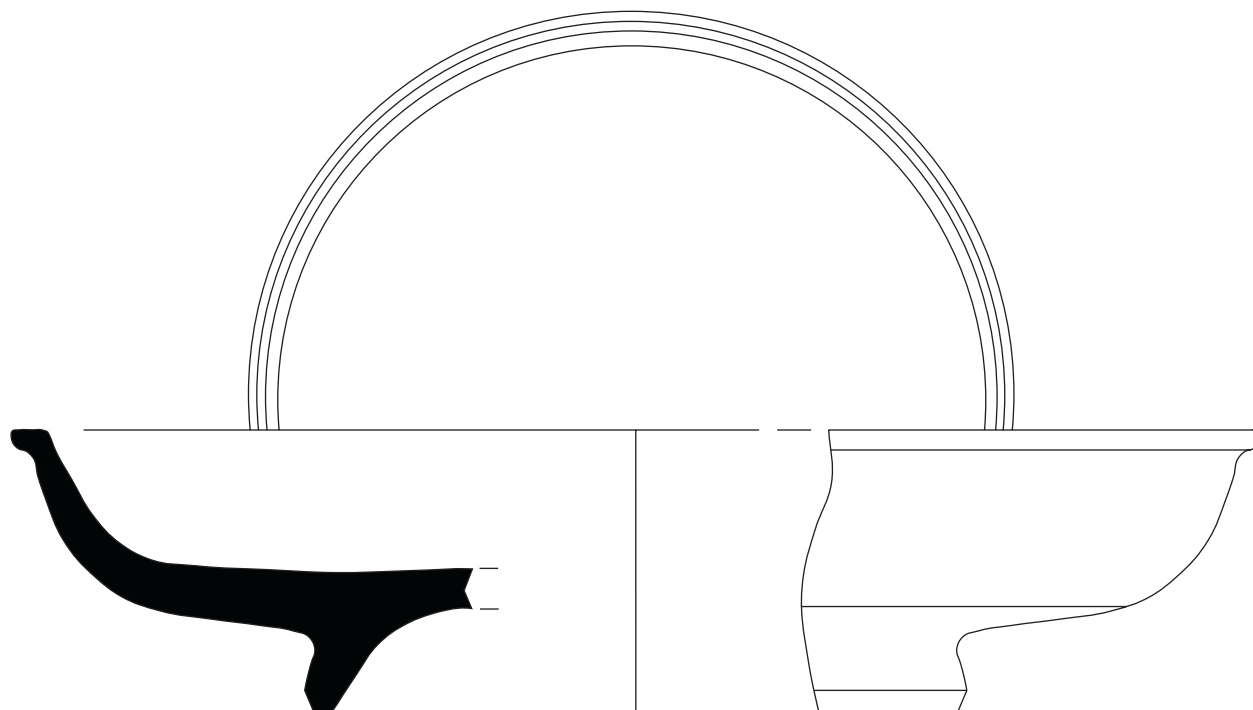

0 5 cm

Jaciment: Princesa,21/ Boquer,8 (037/03)

Núm. inventari: 037/03-493/190

Mides: Alçària: 3'7 cm Ø base:8'4 cmØvora:16'4 cm

LÀMINA 106

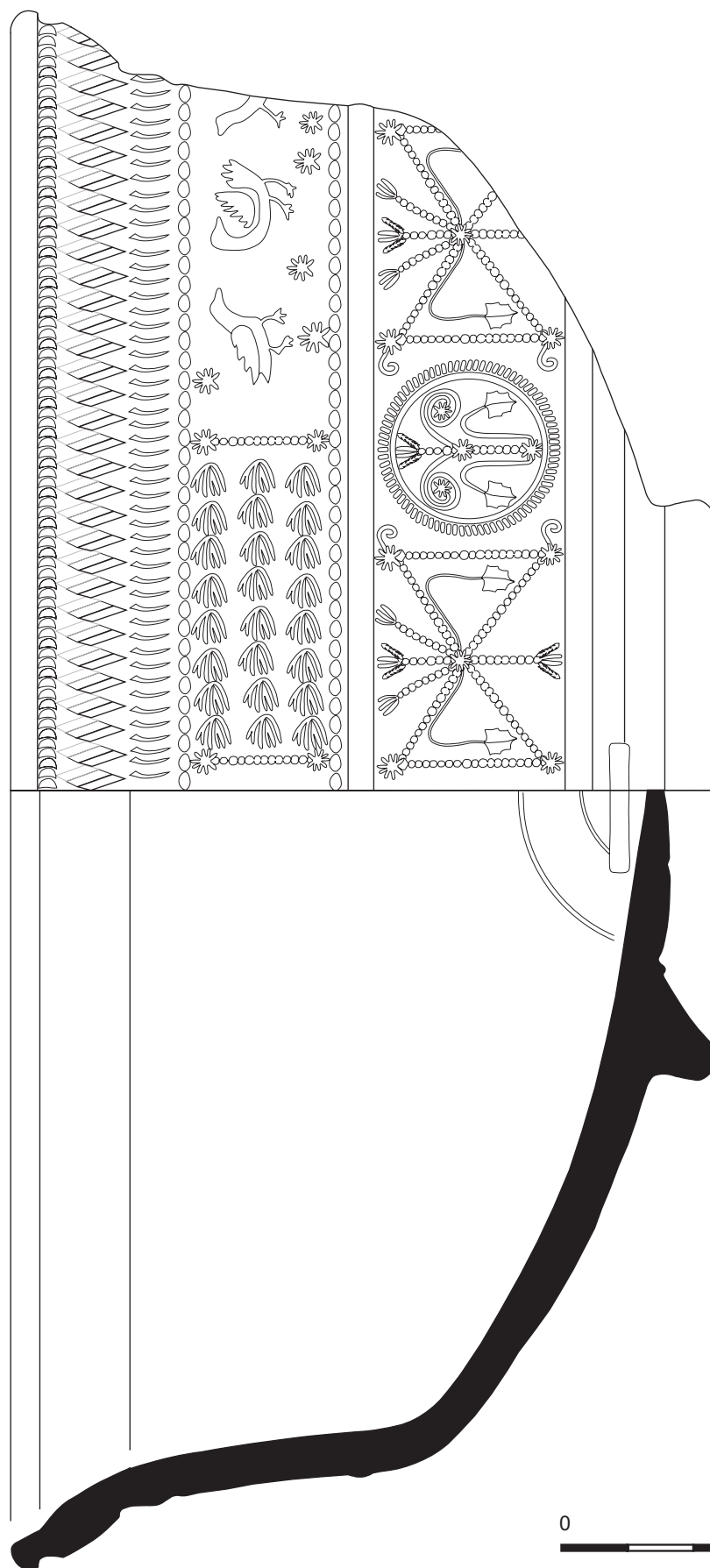

Jaciment: Princesa,21/ Boquer,8 (037/03)

Núm. inventari: 037/03-493/191

Mides: Alçària: 10,6 cm Øbase: 8,4 cm Øvora: 23,2 cm

LÀMINA 107

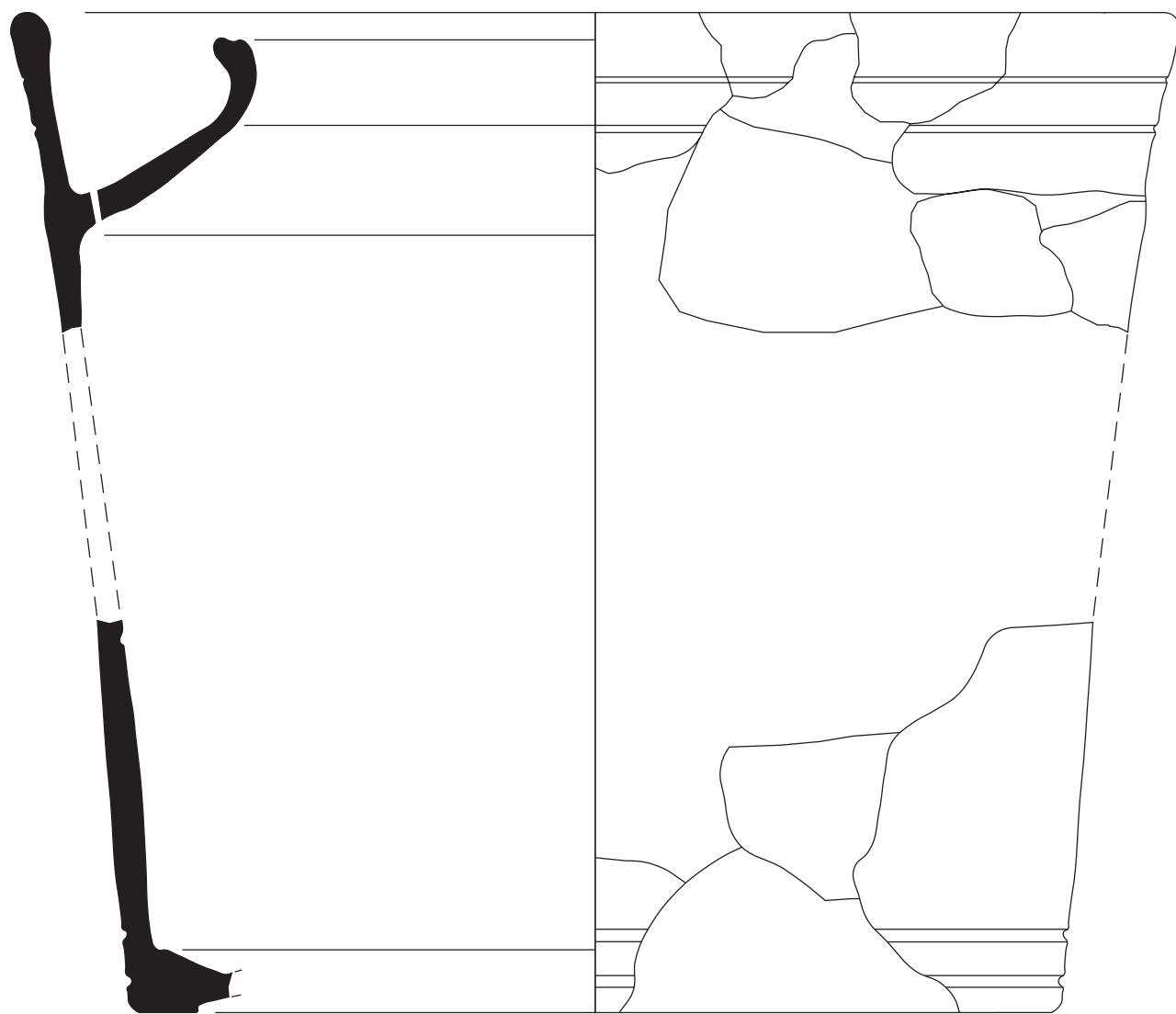

0 5 cm

Jaciment: Princesa,21/ Boquer,8 (037/03)

Núm. inventari: 037/03-493/222

Mides: Alçària: 19,5 cm Ø base: 19 cm Ø vora: 20,5 cm

LÀMINA 108



0 5 cm

Jaciment: Princesa,21/ Boquer,8 (037/03)

Núm. inventari: 037/03-493/268

Mides: gruix: 1,8 cm

LÀMINA 109

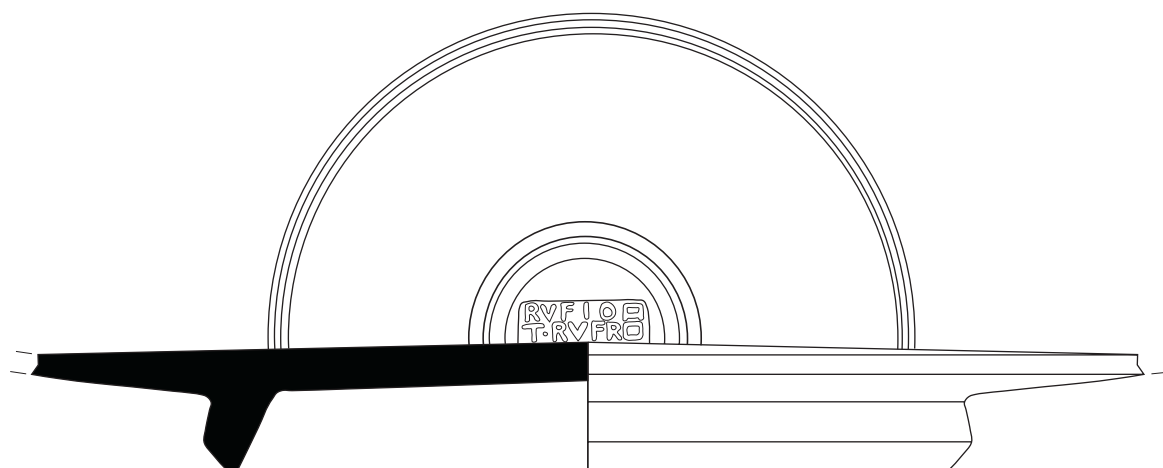

0 5 cm

Jaciment: Princesa,21/ Boquer,8 (037/03)

Núm. inventari: 037/03-497/194

Mides: Øbase:9'5 cm

LÀMINA 110

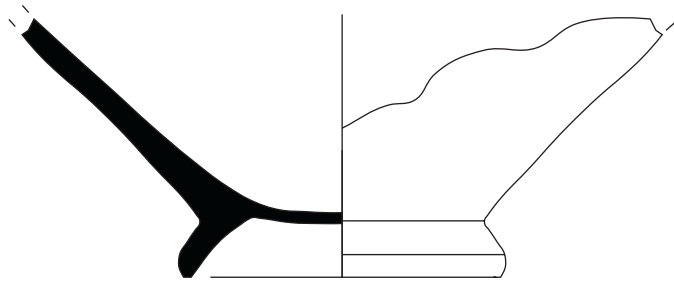

Jaciment: Princesa,21/ Boquer,8 (037/03)
Núm. inventari: 037/03-497/195
Mides: Øbase:4'2 cm

LÀMINA 111



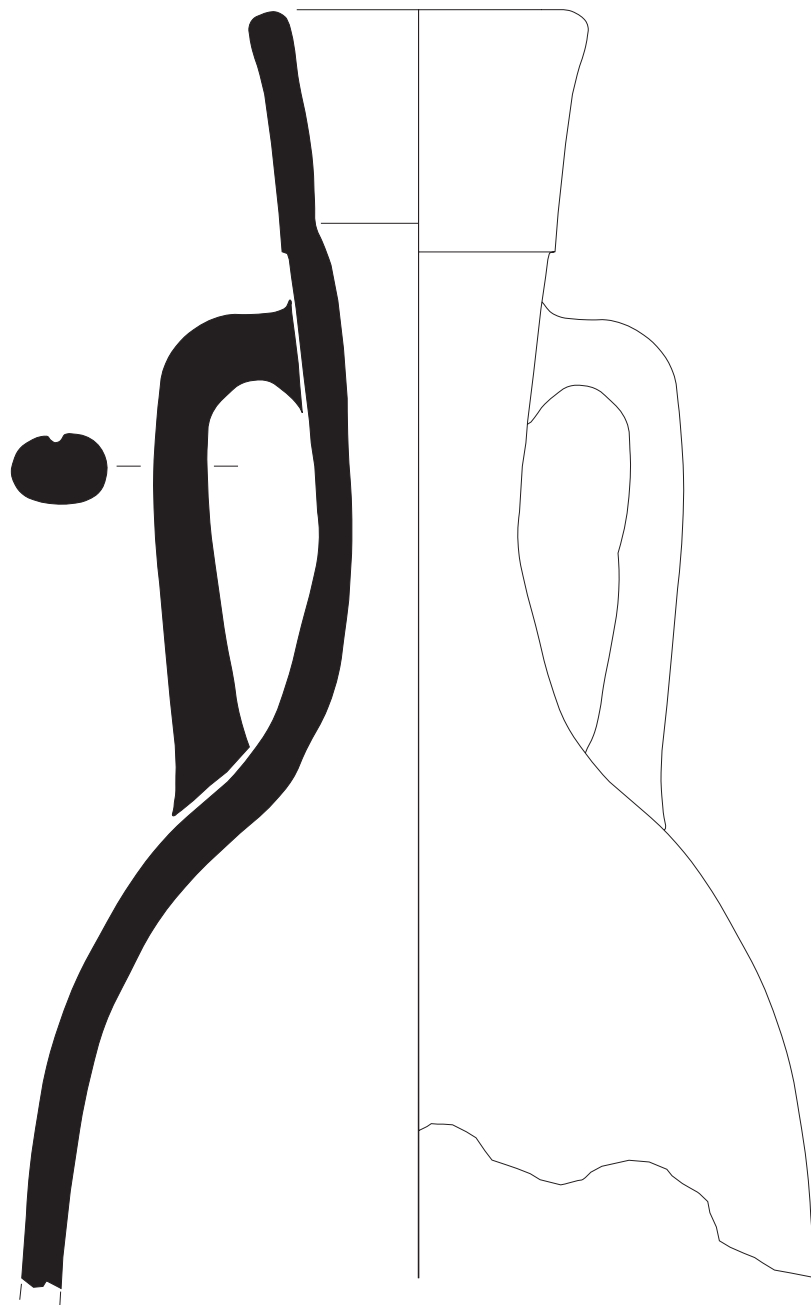

0 5 cm

Jaciment: Princesa,21/ Boquer,8 (037/03)

Núm. inventari: 037/03-503/277

Mides: Øvora: 13,8 cm

LÀMINA 112

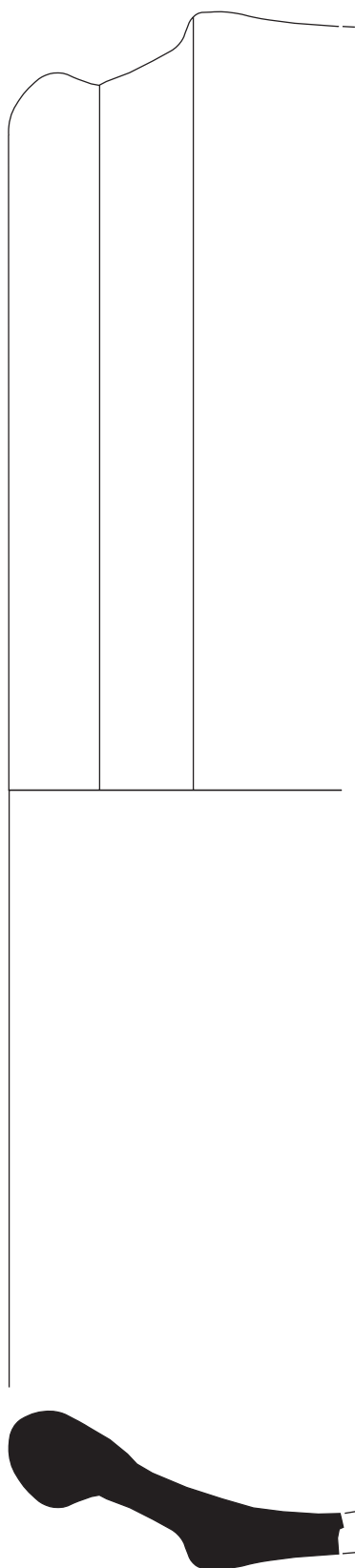

0 5 cm

Jaciment: Princesa,21/ Boquer,8 (037/03)
Núm. inventari: 037/03-519/270
Mides: Alçària: 5 cm Øvora: 10 cm

LÀMINA 113

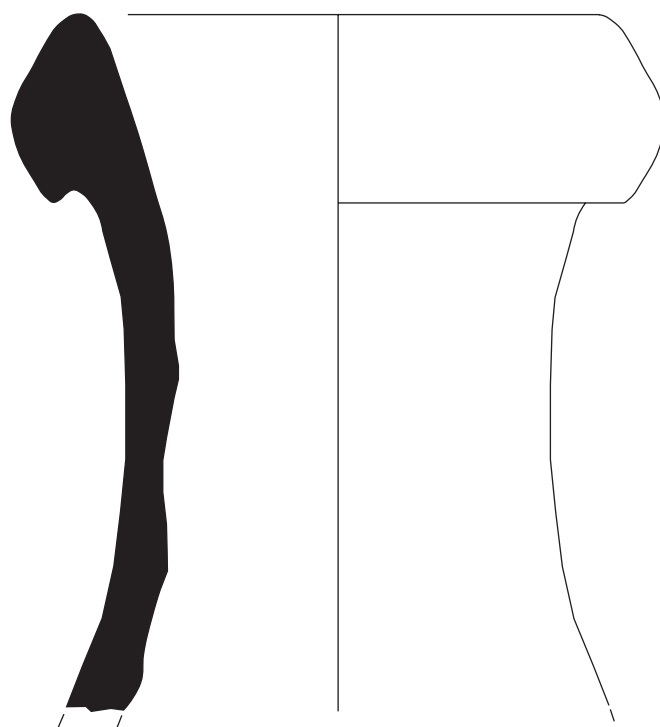

0 5 cm

Jaciment: Princesa,21/ Boquer,8 (037/03)
Núm. inventari: 037/03-519/271
Mides: Øvora: 7 cm

LÀMINA 114

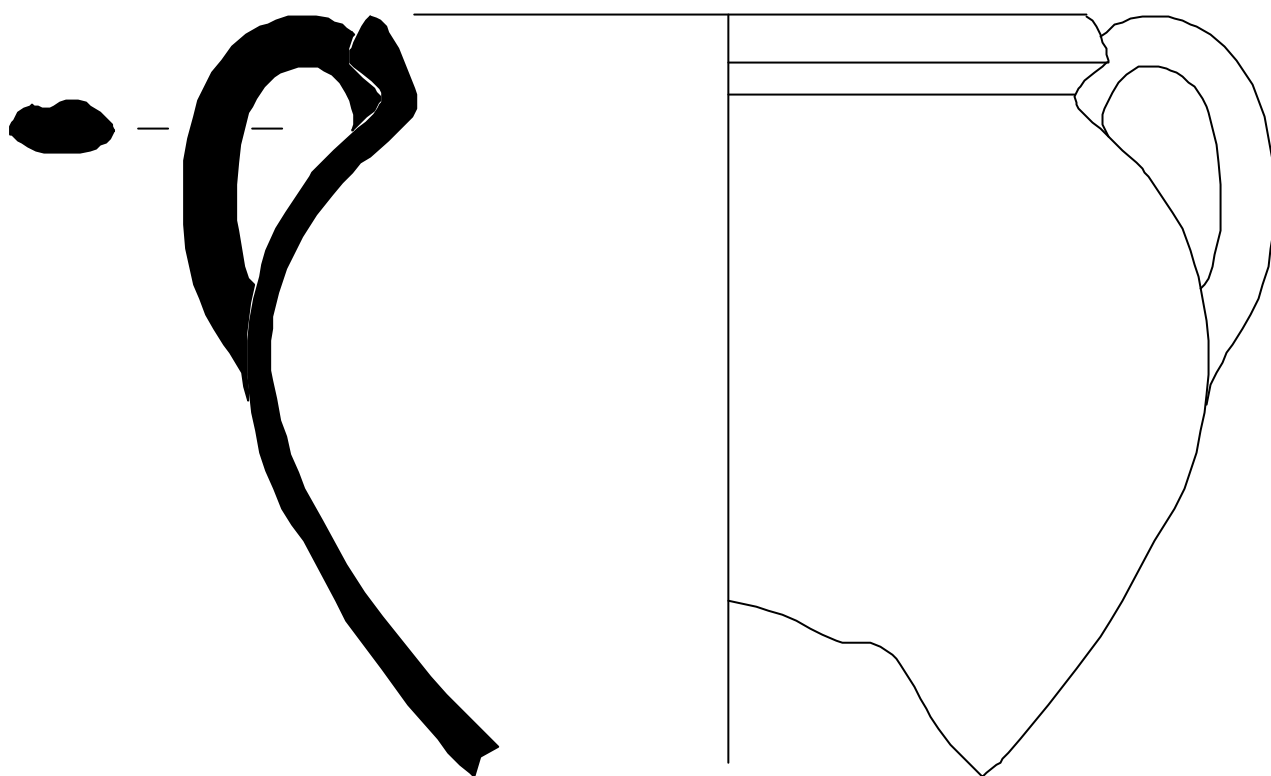

0 5 cm

Jaciment: Princesa,21/ Boquer,8 (037/03)

Núm. inventari: 037/03-526-250

Mides: Øvora:16 cm

LÀMINA 115



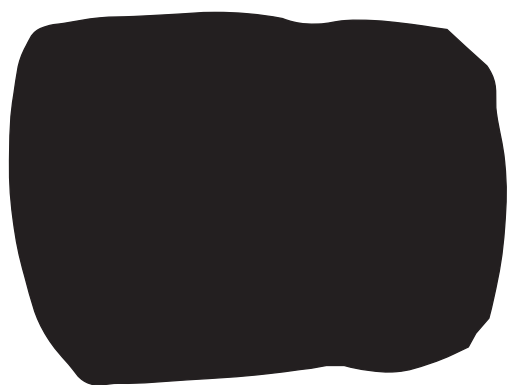
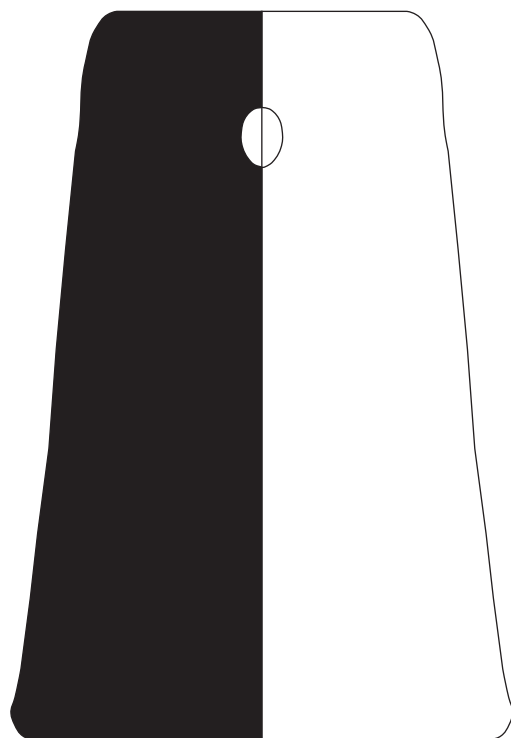

0 5 cm

Jaciment: Princesa,21/ Boquer,8 (037/03)

Núm. inventari: 037/03-528/245

Mides: Alçària: 9,7 cm Øbase: 6,4 cm Øgruix: 4,7 cm

LÀMINA 116



0 5 cm

Jaciment: Princesa,21/ Boquer,8 (037/03)
Núm. inventari: 037/03-528/248

LÀMINA 117



0 5 cm

Jaciment: Princesa,21/ Boquer,8 (037/03)
Núm. inventari: 037/03-551/235

LÀMINA 118

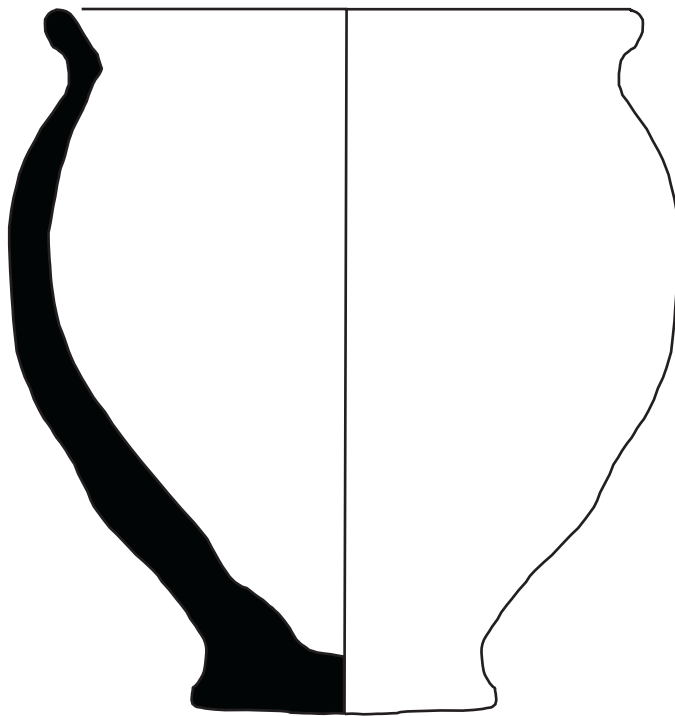

0 5 cm

A horizontal scale bar with a black and white alternating pattern, used for measurement.

Jaciment: Princesa,21/ Boquer,8 (037/03)

Núm. inventari: 037/03-558/236

Mides: Alçària: 9,3 cm \varnothing base: 4 cm \varnothing vora: 7,6 cm

LÀMINA 119

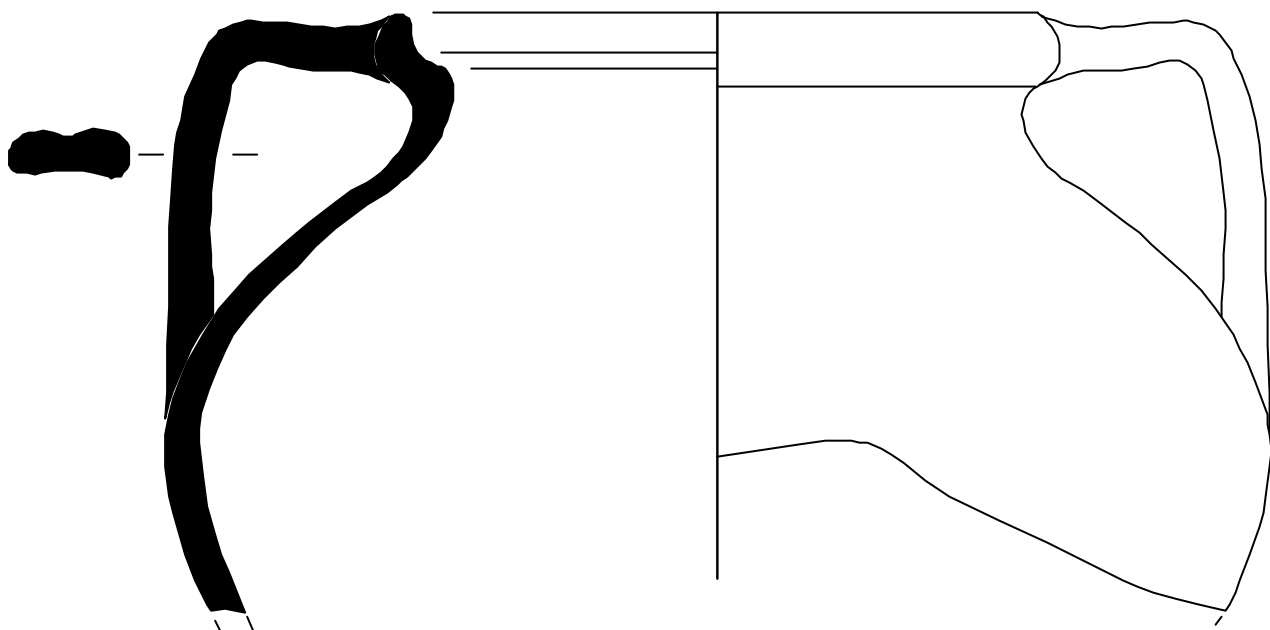

0 5 cm

Jaciment: Princesa,21/ Boquer,8 (037/03)

Núm. inventari: 037/03-576/239

Mides: Øvora:10cm

LÀMINA 12 0



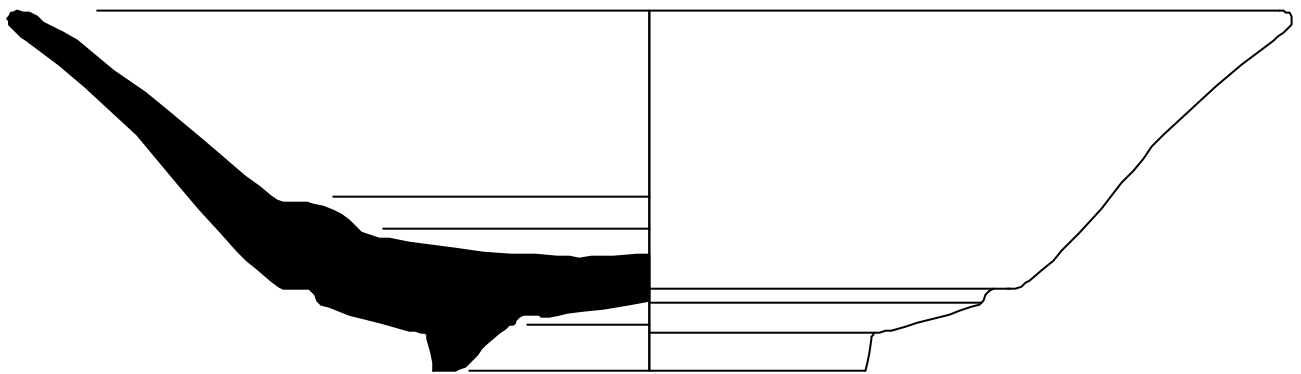

Jaciment: Princesa,21/ Boquer,8 (037/03)

Núm. inventari: 037/03-579/240

Mides: Alçària: 6'7 cm \varnothing base:7 cm \varnothing vora:17 cm

LÀMINA 121



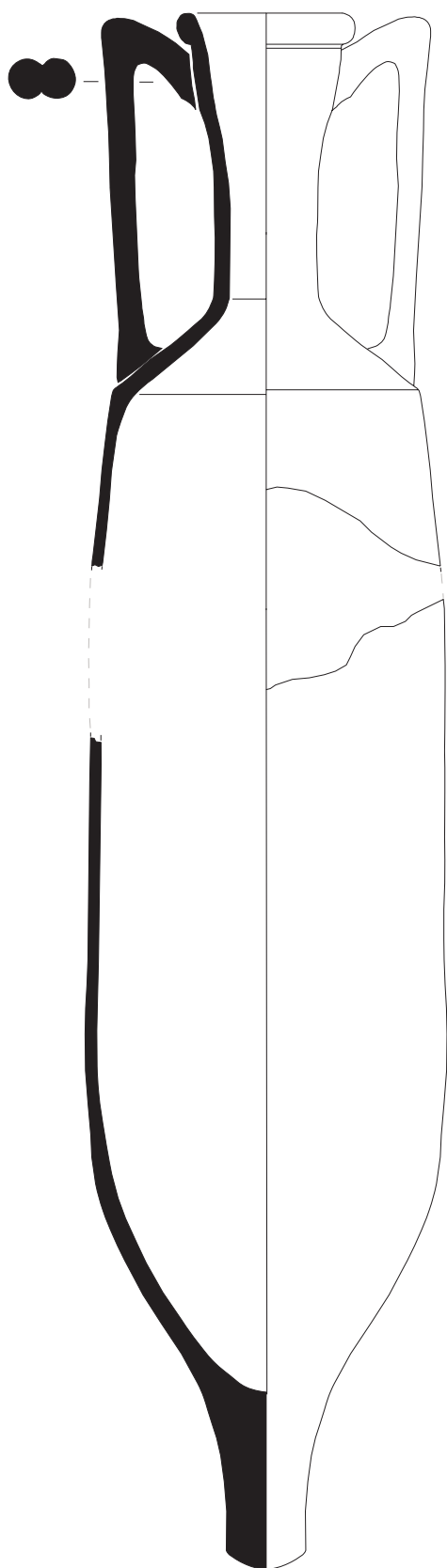

Jaciment: Princesa,21/ Boquer,8 (037/03)

Núm. inventari: 037/03-584/242

Mides: Øbase: 7,5 cm Øvora: 10,6 cm

LÀMINA 122

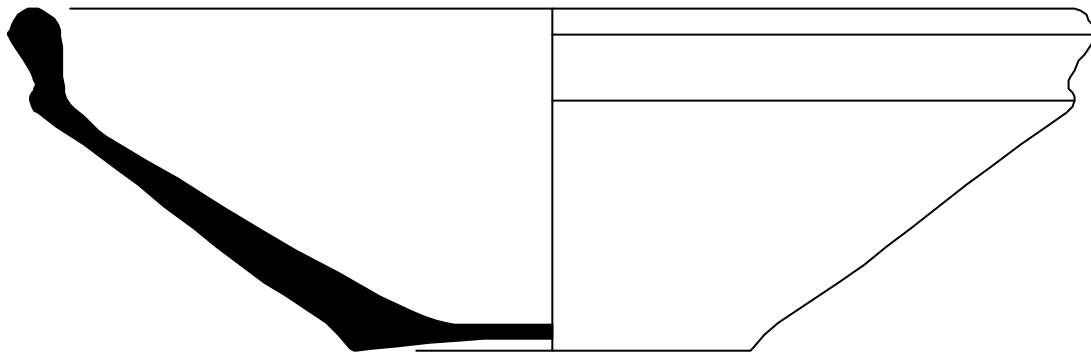

0 5 cm

Jaciment: Princesa, 21/ Boquer, 8 (037/03)

Núm. inventari: 037/03-584/243

Mides: Alçària: 4,4 cm \varnothing base: 5,3 cm \varnothing vora: 14 cm

LÀMINA 123



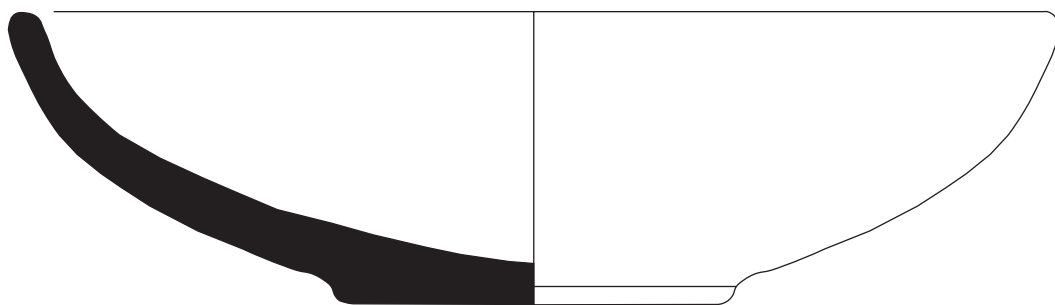

0 5 cm

Jaciment: Princesa, 21/ Boquer, 8 (037/03)

Núm. inventari: 037/03-584/244

Mides: Alçària: 3,7 cm Øbase: 4,2 cm Øvora: 14 cm

LÀMINA 124



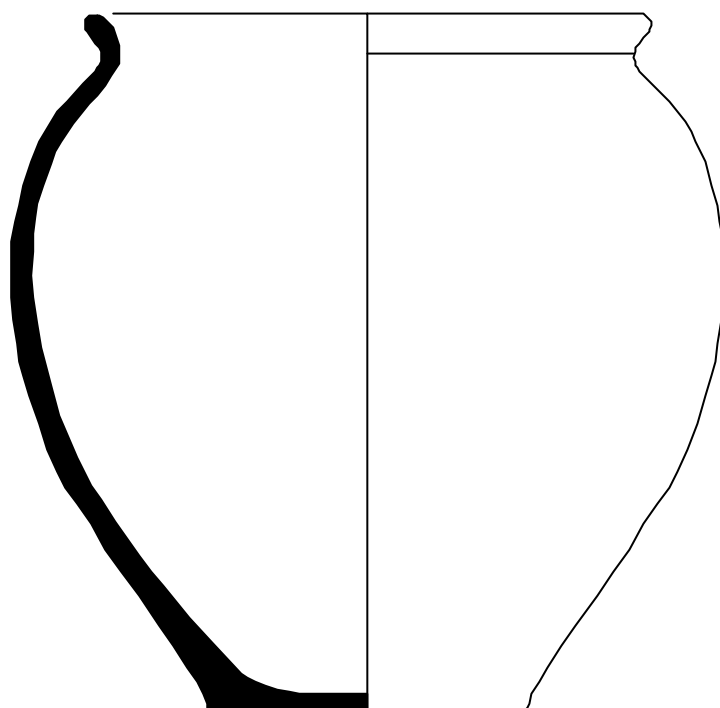

0 5 cm

Jaciment: Princesa, 21/ Boquer, 8 (037/03)

Núm. inventari: 037/03-584-272

Mides: Alçària: 9,2 cm \varnothing base: 4,2 cm \varnothing vora: 6,4 cm

LÀMINA 125



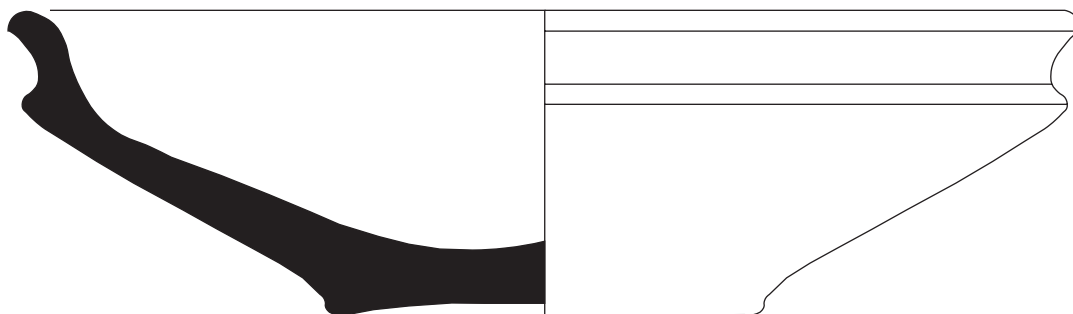

0 5 cm

Jaciment: Princesa, 21/ Boquer, 8 (037/03)

Núm. inventari: 037/03-584/273

Mides: Alçària: 4,1 cm \varnothing base: 5,6 cm \varnothing vora: 14 cm

LÀMINA 126

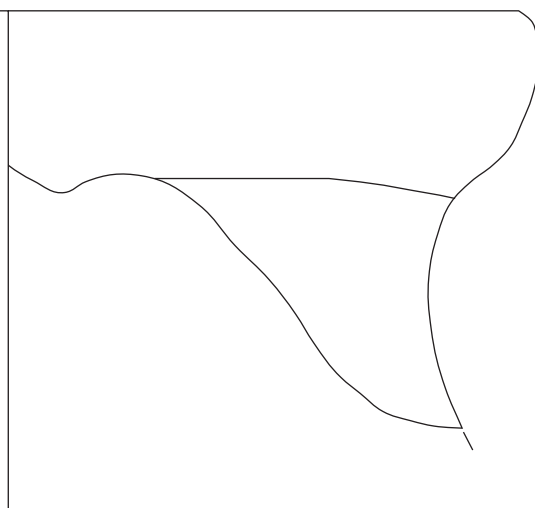
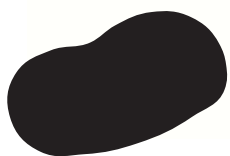

0 5 cm

Jaciment: Princesa, 21/ Boquer, 8 (037/03)

Núm. inventari: 037/03-584/274

Mides: Øvora: 12,5 cm

LÀMINA 127

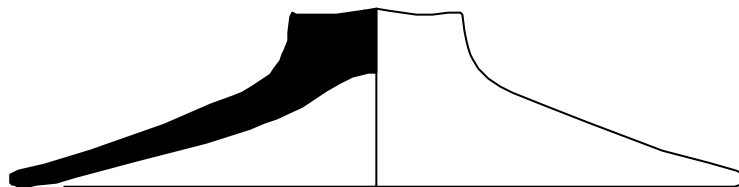

0 5 cm

Jaciment: Princesa, 21/ Boquer, 8 (037/03)

Núm. inventari: 037/03-584/275

Mides: Alçària: 2,5 cm \varnothing base: 2,2 cm \varnothing vora: 9,5 cm

LÀMINA 128



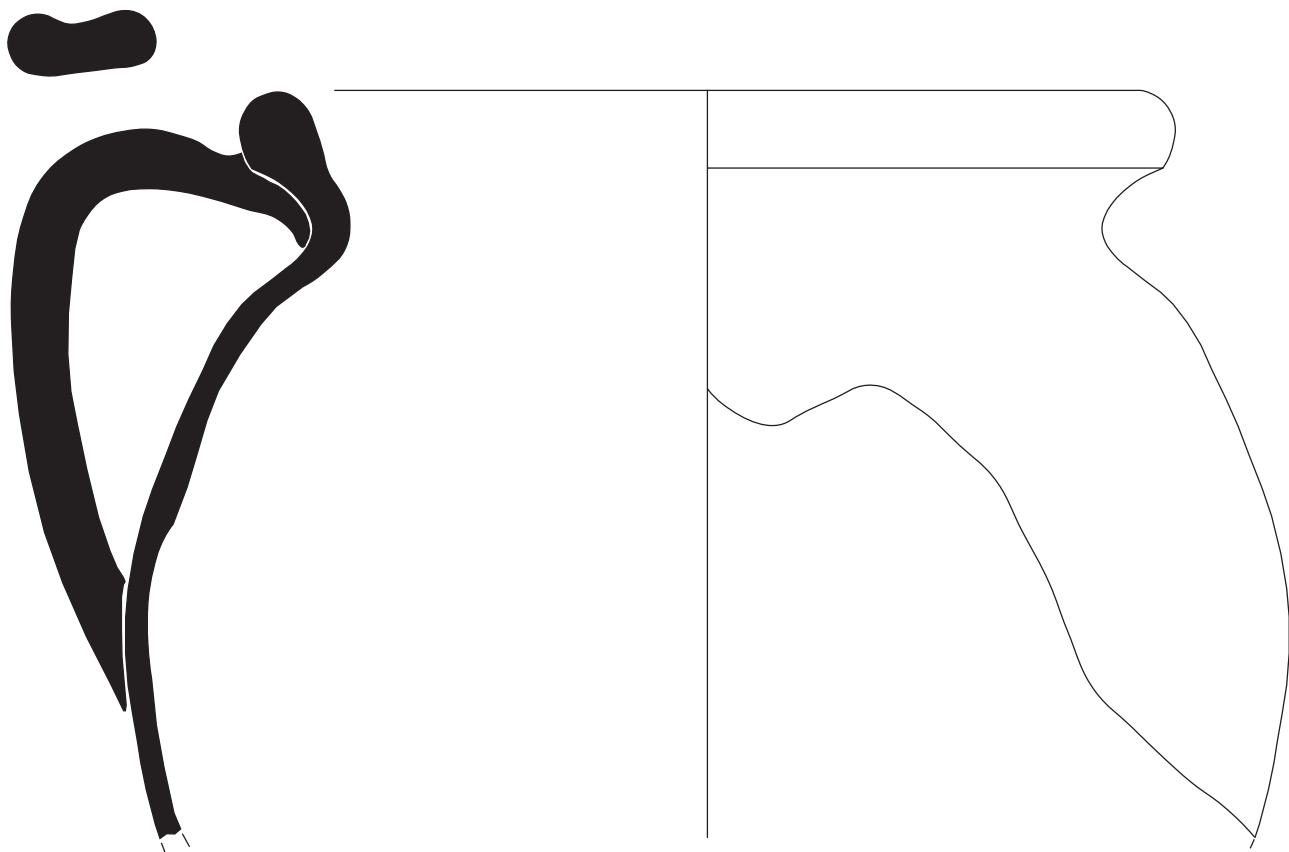

0 5 cm

Jaciment: Princesa, 21/ Boquer, 8 (037/03)

Núm. inventari: 037/03-584/276

Mides: Øvora: 14,5 cm

LÀMINA 129

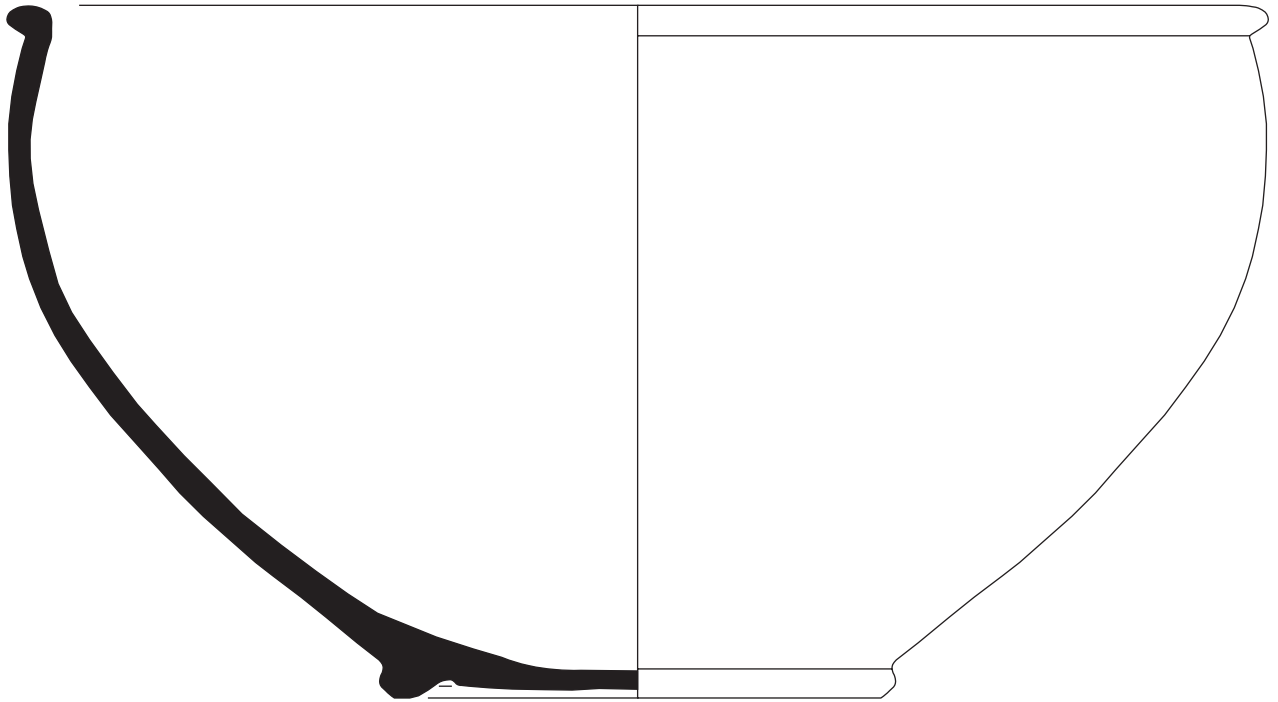

0 5 cm

Jaciment: Princesa, 21/ Boquer, 8 (037/03)

Núm. inventari: 037/03-584/284

Mides: Alçària: 15 cm \varnothing base: 10,3 cm \varnothing vora: 27 cm

LÀMINA 130

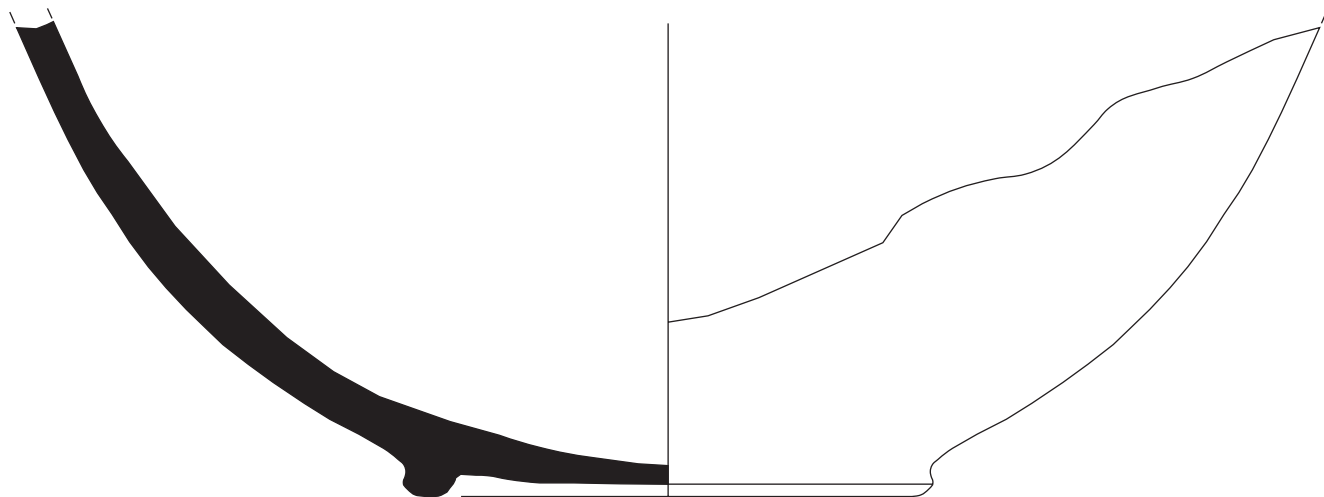

0 5 cm

Jaciment: Princesa, 21/ Boquer, 8 (037/03)

Núm. inventari: 037/03-584/286

Mides: Ø base: 10,3 cm

LÀMINA 131



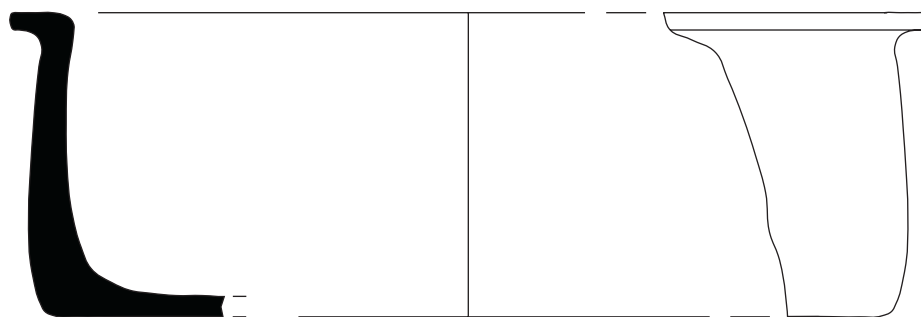

0 5 cm

Jaciment: Princesa,21/ Boquer,8 (037/03)

Núm. inventari: 037/03-592/241

Mides: Alçària: 4 cm \varnothing base:11 cm \varnothing vora: 12 cm

LÀMINA 132

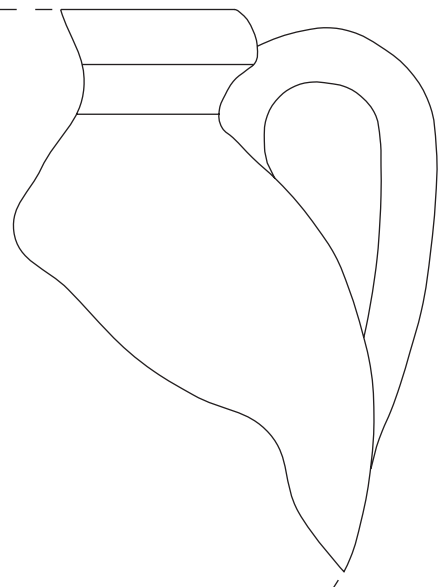
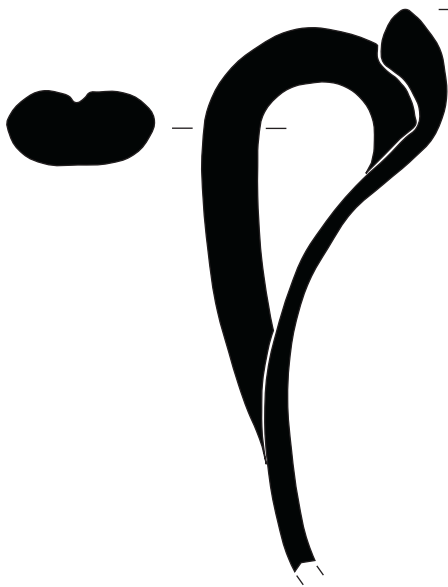

0 5 cm

Jaciment: Princesa,21/ Boquer,8 (037/03)
Núm. inventari: 037/03-592/249
Mides: Øvora:13 cm

LÀMINA 133



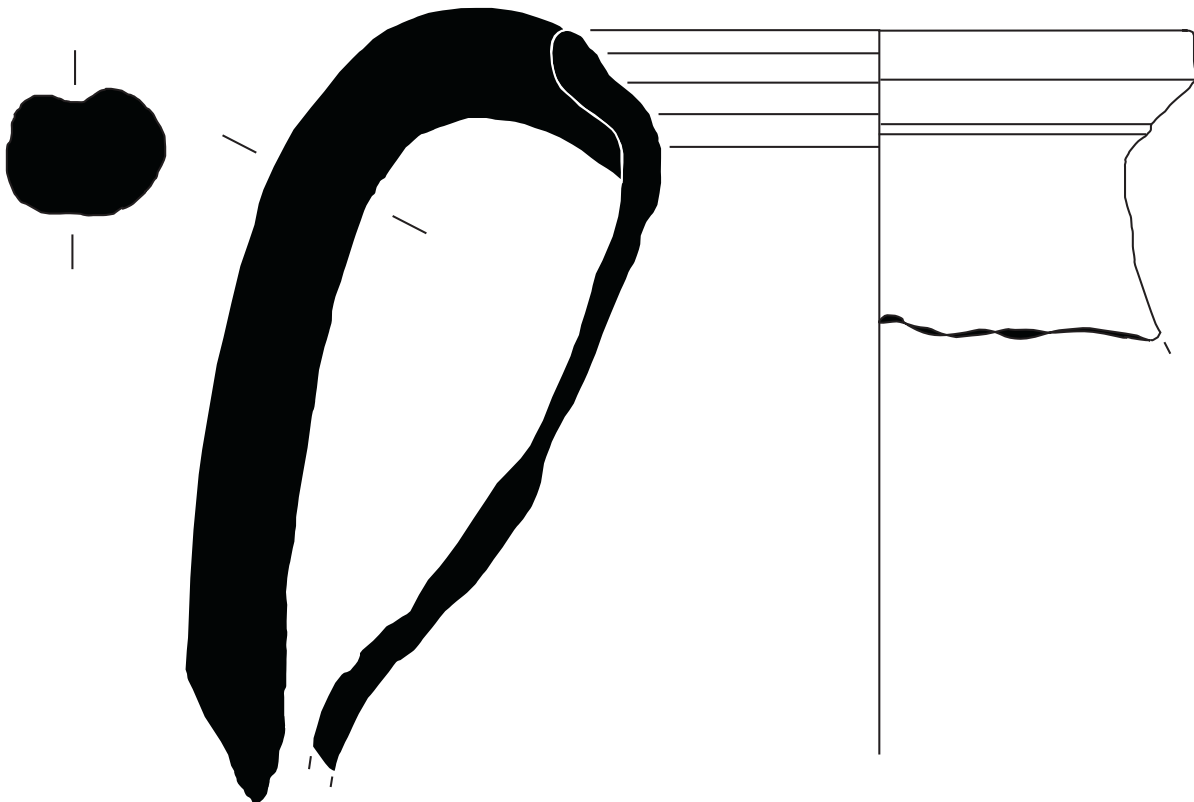
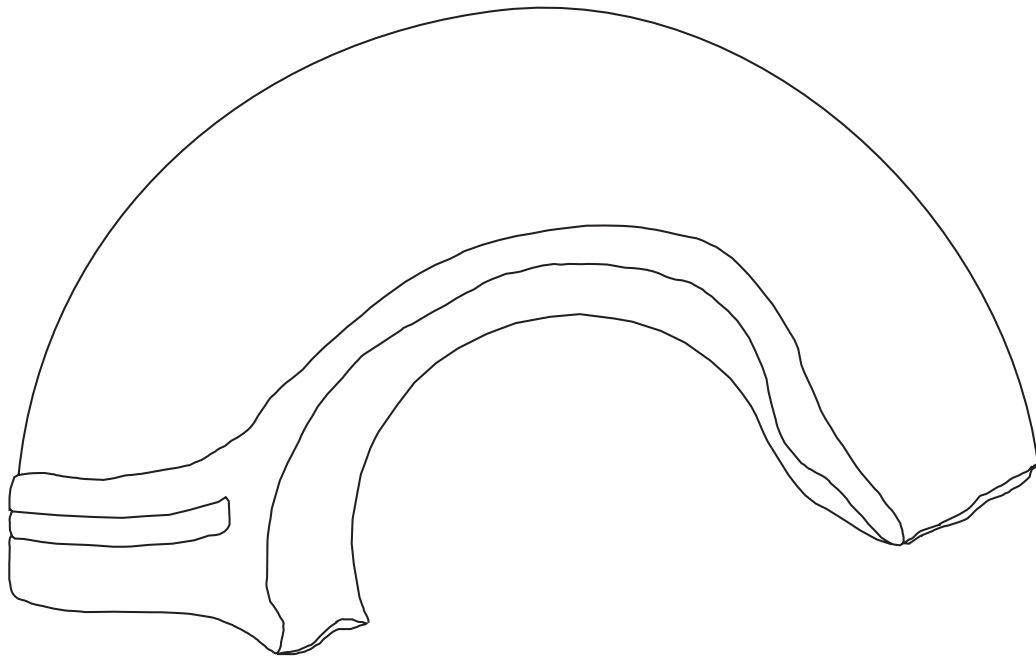

0 5 cm

Jaciment: Princesa,21/ Boquer,8 (037/03)

Núm. inventari: 037/03-601/281

Mides: Øvora: 10,6 cm

LÀMINA 134

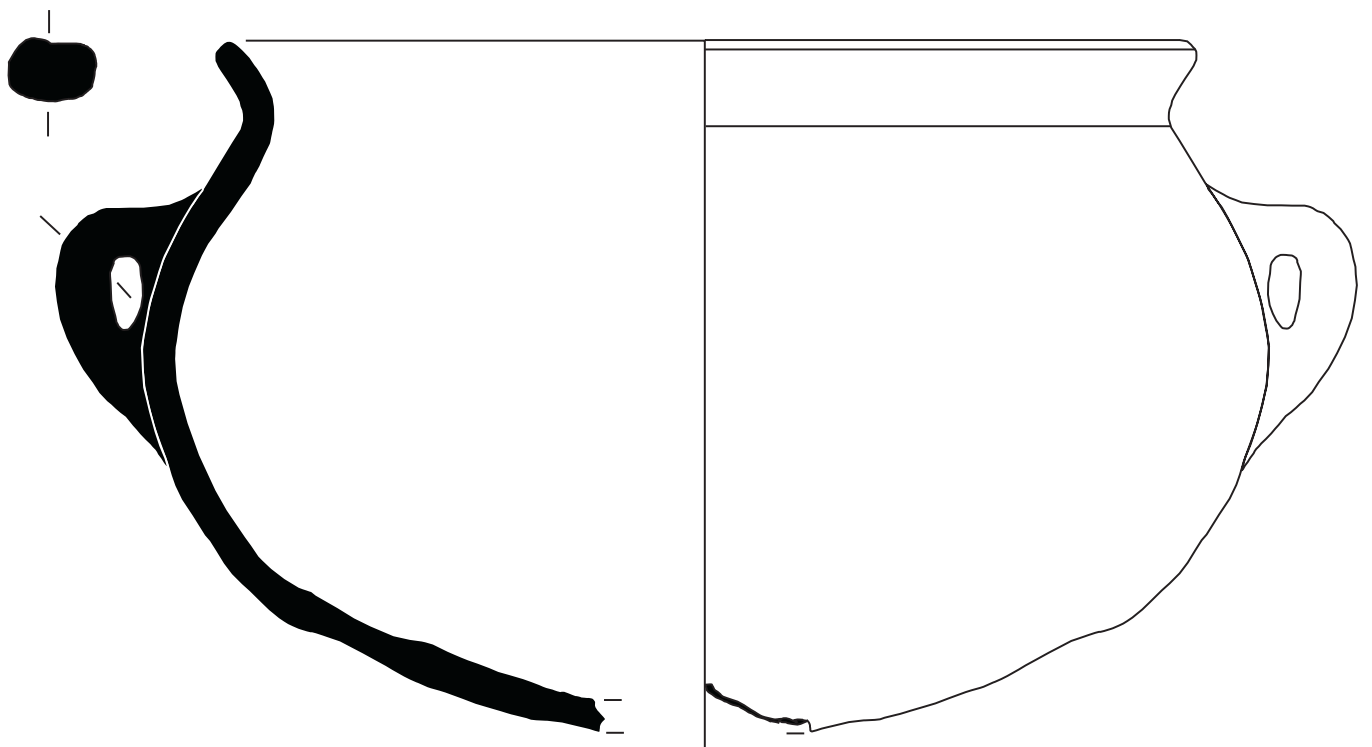

0 5 cm

Jaciment: Princesa,21/ Boquer,8 (037/03)

Núm. inventari: 037/03-601/282

Mides: Øvora: 17 cm

LÀMINA 135

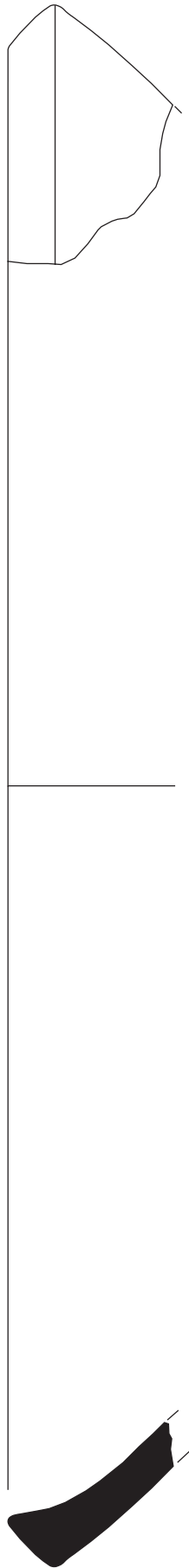

0 5 cm

Jaciment: Princesa,21/ Boquer,8 (037/03)
Núm. inventari: 037/03-604/283
Mides: Øvora: 28 cm

LÀMINA 136



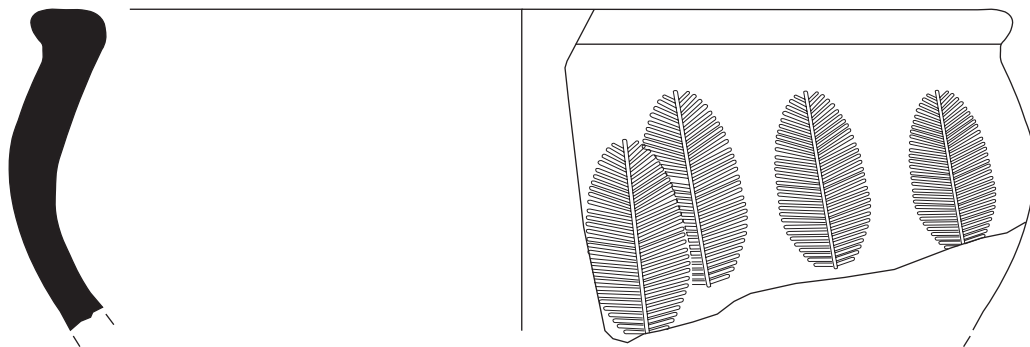

0 5 cm

Jaciment: Princesa,21/ Boquer,8 (037/03)
Núm. inventari: 037/03-604-289
Mides: Øvora: 13 cm

LÀMINA 137

FITXA D'UNITAT ESTRATIGRÀFICA

JACIMENT	<input type="text" value="C/Princesa, 21 - Boquer, 8-12"/>	NºUE	<input type="text" value="001"/>		
SECTOR/ZONA	<input type="text" value="Cruixia 1"/>	POSITIVA	<input type="text" value="Sí"/>	NEGATIVA	<input type="text" value="No"/>
NºINVENTARI	<input type="text"/>	FOTOS	<input type="text" value="0"/>		
SECCIONS	<input type="text"/>	PLANTES	<input type="text"/>		
AUTOR	<input type="text" value="JOAN CASAS"/>	ÚLTIMA ACTUALITZACIÓ	<input type="text"/>		

SEDIMENT

Nivell de runa i maons i calç. Bossada sense material

ESTRUCTURA

COBERT PER:	<input type="text"/>	COBREIX:	<input type="text" value="2"/>
FARCIT PER:	<input type="text"/>	FARCEIX:	<input type="text"/>
TALLA	<input type="text"/>	TALLA:	<input type="text"/>
SE LI RECOLZA:	<input type="text"/>	ES RECOLZA EN:	<input type="text"/>
SE LI ENTREGA:	<input type="text"/>	S'ENTREGA A:	<input type="text"/>
IGUAL A:	<input type="text"/>		

INTERPRETACIÓ:

Bossada de runa

FIABILITAT:	<input type="text" value="No"/>	CRITÈRIS:	<input type="text"/>
T-P-Q:	<input type="text" value="s.XIX"/>		
T-A-Q:	<input type="text"/>		
RECOLLIDA DE MOSTRES:	<input type="text"/>		

JACIMENT	C/Princesa, 21 - Boquer, 8-12		NºUE	002	
SECTOR/ZONA	Cruixia 1	POSITIVA	<input checked="" type="checkbox"/> Sí	NEGATIVA	<input type="checkbox"/> No
NºINVENTARI		FOTOS	<input type="text" value="0"/>		
SECCIONS		PLANTES	<input type="text"/>		
AUTOR	JOAN CASAS	ÚLTIMA ACTUALITZACIÓ	<input type="text"/>		

SEDIMENT

ESTRUCTURA

Paviment de calç. Es desconeix amb quin mur funciona. Podrà situar-se entorn el s.XVII ja que al nivell de sota apareix un fragment de blau català

COBERT PER:	<input type="text" value="1"/>	COBREIX:	<input type="text" value="9, 10"/>
FARCIT PER:	<input type="text"/>	FARCEIX:	<input type="text"/>
TALLA	<input type="text"/>	TALLA:	<input type="text"/>
SE LI RECOLZA:	<input type="text"/>	ES RECOLZA EN:	<input type="text"/>
SE LI ENTREGA:	<input type="text"/>	S'ENTREGA A:	<input type="text"/>
IGUAL A:	<input type="text"/>		

INTERPRETACIÓ:

Paviment de calç

FIABILITAT:	<input type="text" value="No"/>	CRITÈRIS:	<input type="text"/>
T-P-Q:	<input type="text" value="s.XX"/>		
T-A-Q:	<input type="text"/>		
RECOLLIDA DE MOSTRES:	<input type="text"/>		

JACIMENT	C/Princesa, 21 - Boquer, 8-12		NºUE	003	
SECTOR/ZONA	Cruixia 1	POSITIVA	<input checked="" type="checkbox"/> Sí	NEGATIVA	<input type="checkbox"/> No
NºINVENTARI		FOTOS	<input type="text" value="0"/>		
SECCIONS		PLANTES	<input type="text"/>		
AUTOR	JOAN CASAS	ÚLTIMA ACTUALITZACIÓ	<input type="text"/>		

SEDIMENT

ESTRUCTURA

Claveguera feta amb maons i formigó. Té una direcció i pendent S-N. Estaria en ús en el primer moment de construcció de l'església.

COBERT PER:	<input type="text"/>	COBREIX:	<input type="text"/>
FARCIT PER:	<input type="text"/>	FARCEIX:	201
TALLA	4, 8	TALLA:	<input type="text"/>
SE LI RECOLZA:	7	ES RECOLZA EN:	<input type="text"/>
SE LI ENTREGA:	<input type="text"/>	S'ENTREGA A:	<input type="text"/>
IGUAL A:	<input type="text"/>		

INTERPRETACIÓ:

Claveguera

FIABILITAT:	<input type="text" value="No"/>	CRITÈRIS:	<input type="text"/>
T-P-Q:	Mitans s.XX		
T-A-Q:	<input type="text"/>		
RECOLLIDA DE MOSTRES:	<input type="text"/>		

JACIMENT	C/Princesa, 21 - Boquer, 8-12		NºUE	004	
SECTOR/ZONA	Cruxia 1	POSITIVA	<input checked="" type="checkbox"/> Sí	NEGATIVA	<input type="checkbox"/> No
NºINVENTARI		FOTOS	<input type="text" value="0"/>		
SECCIONS		PLANTES	<input type="text"/>		
AUTOR	JOAN CASAS	ÚLTIMA ACTUALITZACIÓ	<input type="text"/>		

SEDIMENT

ESTRUCTURA

Tub de claguera d'uralita. Té una orientació i una pendent S-N. És l'element més modern ja que talla practicamente totes les estructures aparegudes.

COBERT PER:	<input type="text"/>	COBREIX:	<input type="text"/>
FARCIT PER:	<input type="text"/>	FARCEIX:	202
TALLA	<input type="text"/>	TALLA:	<input type="text"/>
SE LI RECOLZA:	<input type="text"/>	ES RECOLZA EN:	<input type="text"/>
SE LI ENTREGA:	<input type="text"/>	S'ENTREGA A:	<input type="text"/>
IGUAL A:	<input type="text"/>		

INTERPRETACIÓ:

Claveguera

FIABILITAT:	<input type="text" value="No"/>	CRITÈRIS:	<input type="text"/>
T-P-Q:	Segona meitat s.XX		
T-A-Q:	<input type="text"/>		
RECOLLIDA DE MOSTRES:	<input type="text"/>		

JACIMENT	C/Princesa, 21 - Boquer, 8-12		NºUE	005	
SECTOR/ZONA	Cruixia 1	POSITIVA	<input checked="" type="checkbox"/> Sí	NEGATIVA	<input type="checkbox"/> No
NºINVENTARI		FOTOS			
SECCIONS		PLANTES			
AUTOR	JOAN CASAS	ÚLTIMA ACTUALITZACIÓ			

SEDIMENT

Rebliment d'argiles de color marró que queden tallades per les rases de les clavegueres 3 i 7 així com per la rasa del mur 8. Sobre elles es recolza la solera de la claveguera 6.
Consistència flonja i heterogènies

ESTRUCTURA

COBERT PER:		COBREIX:	35,36, 37
FARCIT PER:		FARCEIX:	
TALLA		TALLA:	
SE LI RECOLZA:		ES RECOLZA EN:	
SE LI ENTREGA:		S'ENTREGA A:	
IGUAL A:			

INTERPRETACIÓ:

Nivell de terraplenament o amortització

FIABILITAT:	<input type="checkbox"/> No	CRITÈRIS:	
T-P-Q:			
T-A-Q:			
RECOLLIDA DE MOSTRES:			

JACIMENT	C/Princesa, 21 - Boquer, 8-12		NºUE	006
SECTOR/ZONA	Cruxia 1	POSITIVA	<input checked="" type="checkbox"/> Sí	NEGATIVA <input type="checkbox"/> No
NºINVENTARI		FOTOS	<input type="text" value="0"/>	
SECCIONS		PLANTES	<input type="text"/>	
AUTOR	JOAN CASAS	ÚLTIMA ACTUALITZACIÓ	<input type="text"/>	

SEDIMENT

ESTRUCTURA

Claveguera d'època moderna. Mal estat de conservació ja que tan sols en resta la solera de cairons.

COBERT PER:	<input type="text"/>	COBREIX:	<input type="text"/>
FARCIT PER:	<input type="text"/>	FARCEIX:	<input type="text"/>
TALLA	<input type="text"/>	TALLA:	<input type="text"/>
SE LI RECOLZA:	<input type="text"/>	ES RECOLZA EN:	<input type="text" value="5"/>
SE LI ENTREGA:	<input type="text"/>	S'ENTREGA A:	<input type="text"/>
IGUAL A:	<input type="text"/>		

INTERPRETACIÓ:

Solera de claveguera

FIABILITAT:	<input type="text" value="No"/>	CRITÈRIS:	<input type="text"/>
T-P-Q:	<input type="text" value="s.XVII"/>		
T-A-Q:	<input type="text" value="s.XVIII"/>		
RECOLLIDA DE MOSTRES:	<input type="text"/>		

JACIMENT	C/Princesa, 21 - Boquer, 8-12		NºUE	007	
SECTOR/ZONA	Cruixia 1	POSITIVA	<input checked="" type="checkbox"/> Sí	NEGATIVA	<input type="checkbox"/> No
NºINVENTARI		FOTOS			
SECCIONS		PLANTES			
AUTOR	JOAN CASAS	ÚLTIMA ACTUALITZACIÓ			

SEDIMENT

ESTRUCTURA

Claveguera feta amb maons massissos i formigó. És un ramal de la claveguera 3. Té direcció i pendent O-E

COBERT PER:		COBREIX:	
FARCIT PER:		FARCEIX:	
TALLA	8	TALLA:	5
SE LI RECOLZA:		ES RECOLZA EN:	3
SE LI ENTREGA:		S'ENTREGA A:	
IGUAL A:			

INTERPRETACIÓ:

Claveguera

FIABILITAT:	<input type="checkbox"/> No	CRITÈRIS:	
T-P-Q:	s.XIX		
T-A-Q:	s.XX		
RECOLLIDA DE MOSTRES:			

JACIMENT	C/Princesa, 21 - Boquer, 8-12		NºUE	008	
SECTOR/ZONA	Cruixa 1	POSITIVA	<input checked="" type="checkbox"/> Sí	NEGATIVA	<input type="checkbox"/> No
NºINVENTARI		FOTOS	<input type="text" value="0"/>		
SECCIONS		PLANTES	<input type="text"/>		
AUTOR	JOAN CASAS	ÚLTIMA ACTUALITZACIÓ	<input type="text"/>		

SEDIMENT

ESTRUCTURA

Mur fet de blocs de pedra i cairons disposats de forma irregular i units amb morter de calç (treva)

COBERT PER:	<input type="text"/>	COBREIX:	<input type="text"/>
FARCIT PER:	<input type="text"/>	FARCEIX:	339
TALLA	4	TALLA:	3, 5, 7
SE LI RECOLZA:	<input type="text"/>	ES RECOLZA EN:	<input type="text"/>
SE LI ENTREGA:	<input type="text"/>	S'ENTREGA A:	<input type="text"/>
IGUAL A:	<input type="text"/>		

INTERPRETACIÓ:

Possible treva

FIABILITAT:	<input type="text" value="No"/>	CRITÈRIS:	<input type="text"/>
T-P-Q:	segona meitat s.XIX		
T-A-Q:	<input type="text"/>		
RECOLLIDA DE MOSTRES:	<input type="text"/>		

JACIMENT	C/Princesa, 21 - Boquer, 8-12		NºUE	009
SECTOR/ZONA	Absis	POSITIVA	Sí	NEGATIVA No
NºINVENTARI		FOTOS	0	
SECCIONS		PLANTES		
AUTOR	JOAN CASAS	ÚLTIMA ACTUALITZACIÓ		

SEDIMENT

Nivell de runa i calç situat a l'angle sud de l'església

ESTRUCTURA

COBERT PER:		COBREIX:	8
FARCIT PER:		FARCEIX:	
TALLA		TALLA:	
SE LI RECOLZA:		ES RECOLZA EN:	
SE LI ENTREGA:		S'ENTREGA A:	
IGUAL A:			

INTERPRETACIÓ:

Amortització

FIABILITAT:	No	CRITÈRIS:	
T-P-Q:	s.XIX		
T-A-Q:	s.XX		
RECOLLIDA DE MOSTRES:			

JACIMENT	C/Princesa, 21 - Boquer, 8-12		NºUE	010	
SECTOR/ZONA	Cruxia 2	POSITIVA	<input checked="" type="checkbox"/> Sí	NEGATIVA	<input type="checkbox"/> No
NºINVENTARI		FOTOS	<input type="text" value="0"/>		
SECCIONS		PLANTES	<input type="text"/>		
AUTOR	JOAN CASAS	ÚLTIMA ACTUALITZACIÓ	<input type="text"/>		

SEDIMENT

ESTRUCTURA

Paviment de calç situat a l'oest de la cruxia 1

COBERT PER:	<input type="text"/>	COBREIX:	<input type="text"/>
FARCIT PER:	<input type="text"/>	FARCEIX:	<input type="text"/>
TALLA	<input type="text"/>	TALLA:	<input type="text"/>
SE LI RECOLZA:	<input type="text"/>	ES RECOLZA EN:	<input type="text"/>
SE LI ENTREGA:	<input type="text"/>	S'ENTREGA A:	<input type="text"/>
IGUAL A:	<input type="text"/>		

INTERPRETACIÓ:

Paviment

FIABILITAT:	<input type="text" value="No"/>	CRITÈRIS:	<input type="text"/>
T-P-Q:	<input type="text" value="s.XX"/>		
T-A-Q:	<input type="text"/>		
RECOLLIDA DE MOSTRES:	<input type="text"/>		

JACIMENT	C/Princesa, 21 - Boquer, 8-12		NºUE	011	
SECTOR/ZONA	Cruxia 1	POSITIVA	No	NEGATIVA	Sí
NºINVENTARI		FOTOS			0
SECCIONS		PLANTES			
AUTOR	JOAN CASAS	ÚLTIMA ACTUALITZACIÓ			

SEDIMENT

ESTRUCTURA

Retall de forma quadrada d'uns 36x36 cm, revestit de morter i amb una pedra al fons.

COBERT PER:	4	COBREIX:	
FARCIT PER:	12	FARCEIX:	
TALLA		TALLA:	10
SE LI RECOLZA:		ES RECOLZA EN:	
SE LI ENTREGA:		S'ENTREGA A:	
IGUAL A:			

INTERPRETACIÓ:

Forat de pal?

FIABILITAT:	No	CRITÈRIS:	
T-P-Q:	s.XIX		
T-A-Q:	x.XX		
RECOLLIDA DE MOSTRES:			

JACIMENT	C/Princesa, 21 - Boquer, 8-12		NºUE	012	
SECTOR/ZONA	Cruxia 1	POSITIVA	<input checked="" type="checkbox"/> Sí	NEGATIVA	<input type="checkbox"/> No
NºINVENTARI		FOTOS	<input type="text" value="0"/>		
SECCIONS		PLANTES	<input type="text"/>		
AUTOR	JOAN CASAS	ÚLTIMA ACTUALITZACIÓ	<input type="text"/>		

SEDIMENT

Rebliment de sorres barrejades amb calç. Molt solt i de color blanc i marró

ESTRUCTURA

COBERT PER:	<input type="text"/>	COBREIX:	<input type="text"/>
FARCIT PER:	<input type="text"/>	FARCEIX:	11
TALLA	<input type="text"/>	TALLA:	<input type="text"/>
SE LI RECOLZA:	<input type="text"/>	ES RECOLZA EN:	<input type="text"/>
SE LI ENTREGA:	<input type="text"/>	S'ENTREGA A:	<input type="text"/>
IGUAL A:	<input type="text"/>		

INTERPRETACIÓ:

Amortització del retall 11

FIABILITAT:	<input type="text" value="No"/>	CRITÈRIS:	<input type="text"/>
T-P-Q:	<input type="text"/>		
T-A-Q:	<input type="text"/>		
RECOLLIDA DE MOSTRES:	<input type="text"/>		

JACIMENT	C/Princesa, 21 - Boquer, 8-12		NºUE	013	
SECTOR/ZONA	Cruixia 1	POSITIVA	No	NEGATIVA	Sí
NºINVENTARI		FOTOS			0
SECCIONS		PLANTES			
AUTOR	JOAN CASAS	ÚLTIMA ACTUALITZACIÓ			

SEDIMENT

ESTRUCTURA

Retall de forma triangular al costat de la canonada. Rasa de fonamentació de la claveguera 4.

COBERT PER:		COBREIX:	
FARCIT PER:	4, 14	FARCEIX:	
TALLA		TALLA:	
SE LI RECOLZA:		ES RECOLZA EN:	
SE LI ENTREGA:		S'ENTREGA A:	
IGUAL A:			

INTERPRETACIÓ:

Rasa de fonamentació de la claveguera 4

FIABILITAT:	No	CRITÈRIS:	
T-P-Q:	1944		
T-A-Q:	s.XX		
RECOLLIDA DE MOSTRES:			

JACIMENT	C/Princesa, 21 - Boquer, 8-12		NºUE	014	
SECTOR/ZONA	Cruixia 1	POSITIVA	<input checked="" type="checkbox"/> Sí	NEGATIVA	<input type="checkbox"/> No
NºINVENTARI		FOTOS	<input type="text" value="0"/>		
SECCIONS		PLANTES	<input type="text"/>		
AUTOR	JOAN CASAS	ÚLTIMA ACTUALITZACIÓ	<input type="text"/>		

SEDIMENT

Rebliment del retall 13. Compost de sorres i calç de textura molt solta

ESTRUCTURA

COBERT PER:	<input type="text"/>	COBREIX:	<input type="text"/>
FARCIT PER:	13	FARCEIX:	<input type="text"/>
TALLA	<input type="text"/>	TALLA:	<input type="text"/>
SE LI RECOLZA:	<input type="text"/>	ES RECOLZA EN:	<input type="text"/>
SE LI ENTREGA:	<input type="text"/>	S'ENTREGA A:	<input type="text"/>
IGUAL A:	<input type="text"/>		

INTERPRETACIÓ:

Rebliment de 13

FIABILITAT:	<input type="text" value="No"/>	CRITÈRIS:	<input type="text"/>
T-P-Q:	1944		
T-A-Q:	s.XX		
RECOLLIDA DE MOSTRES:	<input type="text"/>		

JACIMENT	C/Princesa, 21 - Boquer, 8-12		NºUE	015	
SECTOR/ZONA	Cruxia 1	POSITIVA	No	NEGATIVA	Sí
NºINVENTARI		FOTOS	0		
SECCIONS		PLANTES			
AUTOR	JOAN CASAS	ÚLTIMA ACTUALITZACIÓ			

SEDIMENT

ESTRUCTURA

Retall situat al costa de la claveguera 4

COBERT PER:		COBREIX:	
FARCIT PER:	16	FARCEIX:	
TALLA		TALLA:	
SE LI RECOLZA:		ES RECOLZA EN:	
SE LI ENTREGA:		S'ENTREGA A:	
IGUAL A:			

INTERPRETACIÓ:

Retall indeterminat

FIABILITAT:	No	CRITÈRIS:	
T-P-Q:	s.XX		
T-A-Q:	s.XX		
RECOLLIDA DE MOSTRES:			

JACIMENT	C/Princesa, 21 - Boquer, 8-12		NºUE	016	
SECTOR/ZONA	Cruixia 1	POSITIVA	<input checked="" type="checkbox"/> Sí	NEGATIVA	<input type="checkbox"/> No
NºINVENTARI		FOTOS	<input type="text" value="0"/>		
SECCIONS		PLANTES	<input type="text"/>		
AUTOR	JOAN CASAS	ÚLTIMA ACTUALITZACIÓ	<input type="text"/>		

SEDIMENT

Rebliment del possible retall 15 format per argiles i sorres de consistència molt solta

ESTRUCTURA

COBERT PER:	<input type="text"/>	COBREIX:	<input type="text"/>
FARCIT PER:	<input type="text"/>	FARCEIX:	15
TALLA	<input type="text"/>	TALLA:	<input type="text"/>
SE LI RECOLZA:	<input type="text"/>	ES RECOLZA EN:	<input type="text"/>
SE LI ENTREGA:	<input type="text"/>	S'ENTREGA A:	<input type="text"/>
IGUAL A:	<input type="text"/>		

INTERPRETACIÓ:

Amortització del retall 15

FIABILITAT:	<input type="text" value="No"/>	CRITÈRIS:	<input type="text"/>
T-P-Q:	<input type="text" value="s.XX"/>		
T-A-Q:	<input type="text" value="s.XX"/>		
RECOLLIDA DE MOSTRES:	<input type="text"/>		

JACIMENT	C/Princesa, 21 - Boquer, 8-12		NºUE	017	
SECTOR/ZONA	Cruixia 2	POSITIVA	<input checked="" type="checkbox"/> Sí	NEGATIVA	<input type="checkbox"/> No
NºINVENTARI		FOTOS	<input type="text" value="0"/>		
SECCIONS		PLANTES	<input type="text"/>		
AUTOR	JOAN CASAS	ÚLTIMA ACTUALITZACIÓ	<input type="text"/>		

SEDIMENT

ESTRUCTURA

Paviment format per rajols de 15x30 cm i rajols quadrats de 23x23 cm. Estàn lligats amb morter de calç i tenen una preparació de morter de calç i d'argiles taronges molt humides.

COBERT PER:	<input type="text"/>	COBREIX:	23
FARCIT PER:	<input type="text"/>	FARCEIX:	<input type="text"/>
TALLA	<input type="text"/>	TALLA:	<input type="text"/>
SE LI RECOLZA:	<input type="text"/>	ES RECOLZA EN:	<input type="text"/>
SE LI ENTREGA:	<input type="text"/>	S'ENTREGA A:	<input type="text"/>
IGUAL A:	<input type="text"/>		

INTERPRETACIÓ:

Paviment que funciona amb la treva 8. Edifici del XIX

FIABILITAT:	<input type="text" value="No"/>	CRITÈRIS:	<input type="text"/>
T-P-Q:	s.XIX		
T-A-Q:	s.XX		
RECOLLIDA DE MOSTRES:	<input type="text"/>		

JACIMENT	C/Princesa, 21 - Boquer, 8-12		NºUE	018	
SECTOR/ZONA	Absis	POSITIVA	<input checked="" type="checkbox"/> Sí	NEGATIVA	<input type="checkbox"/> No
NºINVENTARI		FOTOS	0		
SECCIONS		PLANTES			
AUTOR	JOAN CASAS	ÚLTIMA ACTUALITZACIÓ			

SEDIMENT

ESTRUCTURA

Claveguera amb direcció NW-SE. Està formada per cairons disposats en filades regulars així com blocs de pedra escairats per una sola cara i connecta diversos ramals.

COBERT PER:		COBREIX:	
FARCIT PER:		FARCEIX:	
TALLA		TALLA:	
SE LI RECOLZA:		ES RECOLZA EN:	
SE LI ENTREGA:	66, 67, 69	S'ENTREGA A:	
IGUAL A:			

INTERPRETACIÓ:

Claveguera

FIABILITAT:	<input type="checkbox"/> No	CRITÈRIS:	
T-P-Q:	s.XVII		
T-A-Q:	s.XIX		
RECOLLIDA DE MOSTRES:			

JACIMENT	C/Princesa, 21 - Boquer, 8-12		NºUE	019	
SECTOR/ZONA	Absis	POSITIVA	<input checked="" type="checkbox"/> Sí	NEGATIVA	<input type="checkbox"/> No
NºINVENTARI		FOTOS			
SECCIONS		PLANTES			
AUTOR	JOAN CASAS	ÚLTIMA ACTUALITZACIÓ			

SEDIMENT

ESTRUCTURA

Restes d'una claveguera feta de carreuons. Tan sols es conserva la paret NE de la claveguera ja que la resta està destruïda per la construcció.

COBERT PER:		COBREIX:	
FARCIT PER:		FARCEIX:	
TALLA	22, 76	TALLA:	
SE LI RECOLZA:		ES RECOLZA EN:	
SE LI ENTREGA:		S'ENTREGA A:	69?
IGUAL A:			

INTERPRETACIÓ:

Claveguera

FIABILITAT:	<input type="checkbox"/> No	CRITÈRIS:	
T-P-Q:	s.XVII		
T-A-Q:	s.XX		
RECOLLIDA DE MOSTRES:			

JACIMENT	C/Princesa, 21 - Boquer, 8-12		NºUE	021	
SECTOR/ZONA	Absis	POSITIVA	Sí	NEGATIVA	No
NºINVENTARI		FOTOS	0		
SECCIONS		PLANTES			
AUTOR	JOAN CASAS	ÚLTIMA ACTUALITZACIÓ			

SEDIMENT

ESTRUCTURA

Mur de cairons. Té uns 20 cm d'amplada i una alçada de 30 cm. Té una direcció NW-SE

COBERT PER:		COBREIX:	
FARCIT PER:		FARCEIX:	
TALLA		TALLA:	
SE LI RECOLZA:		ES RECOLZA EN:	
SE LI ENTREGA:		S'ENTREGA A:	
IGUAL A:			

INTERPRETACIÓ:

Envà del segle XX

FIABILITAT:	No	CRITÈRIS:	
T-P-Q:	s.XX		
T-A-Q:	s.XX		
RECOLLIDA DE MOSTRES:			

JACIMENT	C/Princesa, 21 - Boquer, 8-12		NºUE	022	
SECTOR/ZONA	Absis	POSITIVA	<input checked="" type="checkbox"/> Sí	NEGATIVA	<input type="checkbox"/> No
NºINVENTARI		FOTOS	0		
SECCIONS		PLANTES			
AUTOR	JOAN CASAS	ÚLTIMA ACTUALITZACIÓ			

SEDIMENT

ESTRUCTURA

Claveguera formada per una solera de cairons units amb morter de calç. Té les parets formades per filades de maons units amb morter de calç. Té una direcció NW-SE i té uns 60 cm de longitud.

COBERT PER:		COBREIX:	
FARCIT PER:		FARCEIX:	
TALLA		TALLA:	19
SE LI RECOLZA:		ES RECOLZA EN:	70
SE LI ENTREGA:		S'ENTREGA A:	
IGUAL A:			

INTERPRETACIÓ:

Claveguera-nus junt amb el soterrani i la construcció del segle XIX

FIABILITAT:	<input type="checkbox"/> No	CRITÈRIS:	
T-P-Q:	s.XIX		
T-A-Q:	s.XIX		
RECOLLIDA DE MOSTRES:			

JACIMENT	C/Princesa, 21 - Boquer, 8-12		NºUE	023
SECTOR/ZONA	Absis	POSITIVA	Sí	NEGATIVA No
NºINVENTARI		FOTOS	0	
SECCIONS		PLANTES		
AUTOR	JOAN CASAS	ÚLTIMA ACTUALITZACIÓ		

SEDIMENT

Preparació del paviment 17 formada per una capa de morter de calç de 2 cm i per sota una altra capa de 2 cm d'argiles taronges humides.

ESTRUCTURA

COBERT PER:	17	COBREIX:	
FARCIT PER:		FARCEIX:	
TALLA	24	TALLA:	
SE LI RECOLZA:		ES RECOLZA EN:	
SE LI ENTREGA:		S'ENTREGA A:	
IGUAL A:			

INTERPRETACIÓ:

Preparació de paviment

FIABILITAT:	No	CRITÈRIS:	
T-P-Q:	s.XIX		
T-A-Q:	s.XIX		
RECOLLIDA DE MOSTRES:			

JACIMENT	C/Princesa, 21 - Boquer, 8-12		NºUE	024	
SECTOR/ZONA	Cruixia 2	POSITIVA	No	NEGATIVA	Sí
NºINVENTARI		FOTOS			0
SECCIONS		PLANTES			
AUTOR	JOAN CASAS	ÚLTIMA ACTUALITZACIÓ			

SEDIMENT

ESTRUCTURA

Rasa de fonamentació de la treva 8

COBERT PER:		COBREIX:	
FARCIT PER:	8	FARCEIX:	
TALLA		TALLA:	
SE LI RECOLZA:		ES RECOLZA EN:	
SE LI ENTREGA:		S'ENTREGA A:	
IGUAL A:			

INTERPRETACIÓ:

Rasa de fonamentació de la treva 8

FIABILITAT:	No	CRITÈRIS:	
T-P-Q:	s.XIX		
T-A-Q:	s.XIX		
RECOLLIDA DE MOSTRES:			

JACIMENT	C/Princesa, 21 - Boquer, 8-12		NºUE	025	
SECTOR/ZONA	Cruixa 3	POSITIVA	<input checked="" type="checkbox"/> Sí	NEGATIVA	<input type="checkbox"/> No
NºINVENTARI		FOTOS	<input type="text" value="0"/>		
SECCIONS		PLANTES	<input type="text"/>		
AUTOR	JOAN CASAS	ÚLTIMA ACTUALITZACIÓ	<input type="text"/>		

SEDIMENT

ESTRUCTURA

Paviment de cairons situat entre les columnes C i D.

COBERT PER:	<input type="text"/>	COBREIX:	<input type="text" value="26"/>
FARCIT PER:	<input type="text"/>	FARCEIX:	<input type="text"/>
TALLA	<input type="text"/>	TALLA:	<input type="text"/>
SE LI RECOLZA:	<input type="text"/>	ES RECOLZA EN:	<input type="text"/>
SE LI ENTREGA:	<input type="text"/>	S'ENTREGA A:	<input type="text"/>
IGUAL A:	<input type="text"/>		

INTERPRETACIÓ:

Paviment en ús en l'edifici del segle XIX que funciona amb les fonamentacions de columnes. Es troba iust sota el paviment de l'església

FIABILITAT:	<input type="text" value="No"/>	CRITÈRIS:	<input type="text"/>
T-P-Q:	<input type="text" value="s.XIX"/>		
T-A-Q:	<input type="text" value="s.XX"/>		
RECOLLIDA DE MOSTRES:	<input type="text"/>		

JACIMENT	C/Princesa, 21 - Boquer, 8-12		NºUE	026	
SECTOR/ZONA	Cruxia 3	POSITIVA	<input checked="" type="checkbox"/> Sí	NEGATIVA	<input type="checkbox"/> No
NºINVENTARI		FOTOS			
SECCIONS		PLANTES			
AUTOR	JOAN CASAS	ÚLTIMA ACTUALITZACIÓ			

SEDIMENT

Preparació del paviment de cairons 25, format per una fina capa de morter de calç.

ESTRUCTURA

COBERT PER:	25	COBREIX:	
FARCIT PER:		FARCEIX:	
TALLA		TALLA:	
SE LI RECOLZA:		ES RECOLZA EN:	
SE LI ENTREGA:		S'ENTREGA A:	
IGUAL A:			

INTERPRETACIÓ:

Preparació de paviment

FIABILITAT:	<input type="checkbox"/> No	CRITÈRIS:	
T-P-Q:	s.XIX		
T-A-Q:	s.XX		
RECOLLIDA DE MOSTRES:			

JACIMENT	C/Princesa, 21 - Boquer, 8-12		NºUE	027	
SECTOR/ZONA	Cruixia 2-3	POSITIVA	<input checked="" type="checkbox"/> Sí	NEGATIVA	<input type="checkbox"/> No
NºINVENTARI		FOTOS			
SECCIONS		PLANTES			
AUTOR	JOAN CASAS	ÚLTIMA ACTUALITZACIÓ			

SEDIMENT

Rebliment de runa amb gran presència de morter de calç i guix, així com material constructiu. Textura solta i composició heterogènia.

ESTRUCTURA

COBERT PER:		COBREIX:	
FARCIT PER:		FARCEIX:	28
TALLA		TALLA:	
SE LI RECOLZA:		ES RECOLZA EN:	
SE LI ENTREGA:		S'ENTREGA A:	
IGUAL A:			

INTERPRETACIÓ:

Amortització del dipòsit

FIABILITAT:	<input type="checkbox"/> No	CRITÈRIS:	
T-P-Q:	s.XIX		
T-A-Q:	s.XX		
RECOLLIDA DE MOSTRES:			

JACIMENT	C/Princesa, 21 - Boquer, 8-12		NºUE	028	
SECTOR/ZONA	Cruixia 2-3	POSITIVA	<input checked="" type="checkbox"/> Sí	NEGATIVA	<input type="checkbox"/> No
NºINVENTARI		FOTOS			
SECCIONS		PLANTES			
AUTOR	JOAN CASAS	ÚLTIMA ACTUALITZACIÓ			

SEDIMENT

ESTRUCTURA

Dipòsit fet de cairons amb un revestiment i un fons de calç. Fa uns 3 m de longitud i per 1'20 d'amplada.

COBERT PER:		COBREIX:	
FARCIT PER:	27	FARCEIX:	
TALLA		TALLA:	
SE LI RECOLZA:		ES RECOLZA EN:	
SE LI ENTREGA:		S'ENTREGA A:	31
IGUAL A:			

INTERPRETACIÓ:

Dipòsit

FIABILITAT:	<input type="checkbox"/> No	CRITÈRIS:	
T-P-Q:	s.XIX		
T-A-Q:	s.XX		
RECOLLIDA DE MOSTRES:			

JACIMENT	C/Princesa, 21 - Boquer, 8-12		NºUE	029	
SECTOR/ZONA	Cruixia 1	POSITIVA	<input checked="" type="checkbox"/> Sí	NEGATIVA	<input type="checkbox"/> No
NºINVENTARI		FOTOS	<input type="text" value="0"/>		
SECCIONS		PLANTES	<input type="text"/>		
AUTOR	JOAN CASAS	ÚLTIMA ACTUALITZACIÓ	<input type="text"/>		

SEDIMENT

ESTRUCTURA

Pou de planta circular, només s'ha conservat una petita part ja que es troba tallat per la fonamentació de la columna B'. Està format per blocs de pedra units amb morter de calç.

COBERT PER:	<input type="text"/>	COBREIX:	<input type="text"/>
FARCIT PER:	<input type="text"/>	FARCEIX:	<input type="text"/>
TALLA	<input type="text"/>	TALLA:	<input type="text"/>
SE LI RECOLZA:	<input type="text"/>	ES RECOLZA EN:	<input type="text"/>
SE LI ENTREGA:	<input type="text"/>	S'ENTREGA A:	<input type="text"/>
IGUAL A:	<input type="text"/>		

INTERPRETACIÓ:

Pou

FIABILITAT:	<input type="text" value="No"/>	CRITÈRIS:	<input type="text"/>
T-P-Q:	<input type="text" value="s.XVIII"/>		
T-A-Q:	<input type="text" value="s.XVIII"/>		
RECOLLIDA DE MOSTRES:	<input type="text"/>		

JACIMENT	C/Princesa, 21 - Boquer, 8-12		NºUE	030
SECTOR/ZONA	Cruxia 1-2	POSITIVA	<input checked="" type="checkbox"/> Sí	NEGATIVA <input type="checkbox"/> No
NºINVENTARI		FOTOS	<input type="text" value="0"/>	
SECCIONS		PLANTES	<input type="text"/>	
AUTOR	JOAN CASAS	ÚLTIMA ACTUALITZACIÓ	<input type="text"/>	

SEDIMENT

ESTRUCTURA

Clavaguer situada al SW del mur 31.

COBERT PER:	<input type="text"/>	COBREIX:	<input type="text"/>
FARCIT PER:	<input type="text"/>	FARCEIX:	<input type="text"/>
TALLA	<input type="text"/>	TALLA:	<input type="text"/>
SE LI RECOLZA:	<input type="text"/>	ES RECOLZA EN:	<input type="text"/>
SE LI ENTREGA:	<input type="text"/>	S'ENTREGA A:	<input type="text"/>
IGUAL A:	<input type="text"/>		

INTERPRETACIÓ:

FIABILITAT:	<input type="text" value="No"/>	CRITÈRIS:	<input type="text"/>
T-P-Q:	<input type="text"/>		
T-A-Q:	<input type="text"/>		
RECOLLIDA DE MOSTRES:	<input type="text"/>		

JACIMENT	C/Princesa, 21 - Boquer, 8-12		NºUE	031	
SECTOR/ZONA	Cruixia 2	POSITIVA	<input checked="" type="checkbox"/> Sí	NEGATIVA	<input type="checkbox"/> No
NºINVENTARI		FOTOS			
SECCIONS		PLANTES			
AUTOR	JOAN CASAS	ÚLTIMA ACTUALITZACIÓ			

SEDIMENT

ESTRUCTURA

Mur format per carreus de pedra de mida mitjana (aproximadament d'11x60 cm). Formant filades isodomes. Adosat a ell hi ha dos basaments que sostenien un arc, la llum d'aquest faria més de 6 m. S'ha conservat un metre d'alçada. La fonamentació està formada per morter i pedres disposades en espiga.

COBERT PER:		COBREIX:	
FARCIT PER:		FARCEIX:	386
TALLA		TALLA:	
SE LI RECOLZA:	28,92	ES RECOLZA EN:	
SE LI ENTREGA:	molts nivells d'ús	S'ENTREGA A:	
IGUAL A:			

INTERPRETACIÓ:

Mur de façana medieval que esdevé mitjaner amb la construcció de la finca del costat. Forma part d'una nau gòtica

FIABILITAT:	<input type="checkbox"/> No	CRITÈRIS:	
T-P-Q:	s.XIII		
T-A-Q:	s.XIV		
RECOLLIDA DE MOSTRES:			

JACIMENT	C/Princesa, 21 - Boquer, 8-12		NºUE	032	
SECTOR/ZONA	Cruixa 2	POSITIVA	<input checked="" type="checkbox"/> Sí	NEGATIVA	<input type="checkbox"/> No
NºINVENTARI		FOTOS			
SECCIONS		PLANTES			
AUTOR	JOAN CASAS	ÚLTIMA ACTUALITZACIÓ			

SEDIMENT

ESTRUCTURA

Escales adosades al mur 33, té tres esglaons (1'12 m de longitud i 0,30 m d'amplada) i està formada per maons units amb morter de calç i una base de pedra

COBERT PER:	34	COBREIX:	
FARCIT PER:		FARCEIX:	
TALLA		TALLA:	
SE LI RECOLZA:	80	ES RECOLZA EN:	
SE LI ENTREGA:		S'ENTREGA A:	83
IGUAL A:			

INTERPRETACIÓ:

Escales d'accés pel NW d'un soterrani del s.XVIII

FIABILITAT:	<input type="checkbox"/> No	CRITÈRIS:	
T-P-Q:	s.XVII		
T-A-Q:	s.XVIII		
RECOLLIDA DE MOSTRES:			

JACIMENT	C/Princesa, 21 - Boquer, 8-12		NºUE	033	
SECTOR/ZONA	Cruixa 2	POSITIVA	<input checked="" type="checkbox"/> Sí	NEGATIVA	<input type="checkbox"/> No
NºINVENTARI		FOTOS	<input type="text" value="0"/>		
SECCIONS		PLANTES	<input type="text"/>		
AUTOR	JOAN CASAS	ÚLTIMA ACTUALITZACIÓ	<input type="text"/>		

SEDIMENT

ESTRUCTURA

Mur format per un parament de carreuons i filades isodomes que s'alterenen amb filades maons. S'adosa al mur 33, només té una filada de parament ja que la part que recolza amb el mur 31 està reblerta amb pedruscall i argila.

COBERT PER:	<input type="text"/>	COBREIX:	<input type="text"/>
FARCIT PER:	<input type="text"/>	FARCEIX:	<input type="text"/>
TALLA	<input type="text"/>	TALLA:	<input type="text"/>
SE LI RECOLZA:	<input type="text"/>	ES RECOLZA EN:	31
SE LI ENTREGA:	80,200 i 205	S'ENTREGA A:	<input type="text"/>
IGUAL A:	<input type="text"/>		

INTERPRETACIÓ:

Mur que es construeix a finals del s.XVII-inicis del s.XVIII, quan s'uneixen les tres finques del carrer Boquer. A la part S encara s'anrofitia part del mur 31

FIABILITAT:	<input type="text" value="No"/>	CRITÈRIS:	<input type="text"/>
T-P-Q:	s.XVII		
T-A-Q:	s.XVIII		
RECOLLIDA DE MOSTRES:	<input type="text"/>		

JACIMENT	C/Princesa, 21 - Boquer, 8-12		NºUE	034	
SECTOR/ZONA	Tot el jaciment	POSITIVA	Sí	NEGATIVA	No
NºINVENTARI		FOTOS	0		
SECCIONS		PLANTES			
AUTOR	JOAN CASAS	ÚLTIMA ACTUALITZACIÓ			

SEDIMENT

Nivell de runa amb morter i material de construcció que es podria considerar el superficial

ESTRUCTURA

COBERT PER:	41	COBREIX:	280, 287,275, 85,80,33,31,21
FARCIT PER:		FARCEIX:	
TALLA		TALLA:	
SE LI RECOLZA:		ES RECOLZA EN:	
SE LI ENTREGA:		S'ENTREGA A:	
IGUAL A:			

INTERPRETACIÓ:

Amortització que es fa en el moment de construir l'església

FIABILITAT:	No	CRITÈRIS:	
T-P-Q:	s.XX		
T-A-Q:	s.XX		
RECOLLIDA DE MOSTRES:			

JACIMENT	C/Princesa, 21 - Boquer, 8-12		NºUE	041	
SECTOR/ZONA	Cruxia 3	POSITIVA	<input checked="" type="checkbox"/> Sí	NEGATIVA	<input type="checkbox"/> No
NºINVENTARI		FOTOS	<input type="text" value="0"/>		
SECCIONS		PLANTES	<input type="text"/>		
AUTOR	JOAN CASAS	ÚLTIMA ACTUALITZACIÓ	<input type="text"/>		

SEDIMENT

Paviment de calç i terra piconada del s.XX

ESTRUCTURA

COBERT PER:	<input type="text"/>	COBREIX:	<input type="text"/>
FARCIT PER:	<input type="text"/>	FARCEIX:	<input type="text"/>
TALLA	A'	TALLA:	<input type="text"/>
SE LI RECOLZA:	<input type="text"/>	ES RECOLZA EN:	<input type="text"/>
SE LI ENTREGA:	<input type="text"/>	S'ENTREGA A:	<input type="text"/>
IGUAL A:	<input type="text"/>		

INTERPRETACIÓ:

FIABILITAT:	<input type="text" value="No"/>	CRITÈRIS:	<input type="text"/>
T-P-Q:	s.XVIII		
T-A-Q:	s.XVIII		
RECOLLIDA DE MOSTRES:	<input type="text"/>		

JACIMENT	C/Princesa, 21 - Boquer, 8-12		NºUE	042	
SECTOR/ZONA	Cruixia 1	POSITIVA	<input checked="" type="checkbox"/> Sí	NEGATIVA	<input type="checkbox"/> No
NºINVENTARI		FOTOS	<input type="text" value="0"/>		
SECCIONS		PLANTES	<input type="text"/>		
AUTOR	JOAN CASAS	ÚLTIMA ACTUALITZACIÓ	<input type="text"/>		

SEDIMENT

Rebliment de runa que és utilitzat com a preparació del paviment de calç 2. Està format per argiles, sorres, calç i morter amb presència de material constructiu com teula i totxo però de forma ocasional. També es troba material ceràmic (s.XVII-XIX?)

ESTRUCTURA

COBERT PER:	<input type="text" value="2"/>	COBREIX:	<input type="text" value="10"/>
FARCIT PER:	<input type="text"/>	FARCEIX:	<input type="text"/>
TALLA	<input type="text"/>	TALLA:	<input type="text"/>
SE LI RECOLZA:	<input type="text"/>	ES RECOLZA EN:	<input type="text"/>
SE LI ENTREGA:	<input type="text"/>	S'ENTREGA A:	<input type="text"/>
IGUAL A:	<input type="text"/>		

INTERPRETACIÓ:

Preparació i anivellament per construir el paviment de calç 10

FIABILITAT:	<input type="text" value="No"/>	CRITÈRIS:	<input type="text"/>
T-P-Q:	<input type="text" value="s.XIX"/>		
T-A-Q:	<input type="text" value="s.XIX"/>		
RECOLLIDA DE MOSTRES:	<input type="text"/>		

JACIMENT	C/Princesa, 21 - Boquer, 8-12		NºUE	043	
SECTOR/ZONA	Absis	POSITIVA	Sí	NEGATIVA	No
NºINVENTARI		FOTOS	0		
SECCIONS		PLANTES			
AUTOR	JOAN CASAS	ÚLTIMA ACTUALITZACIÓ			

SEDIMENT

ESTRUCTURA

Mur o treva situat a l'absis de l'esglèsia. Té una direcció NW-SE. Està feta amb maons formant filades isòdomes i units amb morter de calç

COBERT PER:	paviment de l'esglèsia	COBREIX:	
FARCIT PER:		FARCEIX:	44
TALLA	4	TALLA:	
SE LI RECOLZA:		ES RECOLZA EN:	
SE LI ENTREGA:		S'ENTREGA A:	
IGUAL A:			

INTERPRETACIÓ:

Treva

FIABILITAT:	No	CRITÈRIS:	
T-P-Q:	s.XIX		
T-A-Q:	s.XIX		
RECOLLIDA DE MOSTRES:			

JACIMENT	C/Princesa, 21 - Boquer, 8-12		NºUE	044	
SECTOR/ZONA	Absis	POSITIVA	No	NEGATIVA	Sí
NºINVENTARI		FOTOS	0		
SECCIONS		PLANTES			
AUTOR	JOAN CASAS	ÚLTIMA ACTUALITZACIÓ			

SEDIMENT

ESTRUCTURA

Rasa de fonamentació de la treva 43

COBERT PER:		COBREIX:	
FARCIT PER:	43, 45	FARCEIX:	
TALLA		TALLA:	Molts elements
SE LI RECOLZA:		ES RECOLZA EN:	
SE LI ENTREGA:		S'ENTREGA A:	
IGUAL A:			

INTERPRETACIÓ:

Rasa de fonamentació

FIABILITAT:	No	CRITÈRIS:	
T-P-Q:	s.XIX		
T-A-Q:	s.XIX		
RECOLLIDA DE MOSTRES:			

JACIMENT	C/Princesa, 21 - Boquer, 8-12		NºUE	045	
SECTOR/ZONA	Absis	POSITIVA	Sí	NEGATIVA	No
NºINVENTARI		FOTOS	0		
SECCIONS		PLANTES			
AUTOR	JOAN CASAS	ÚLTIMA ACTUALITZACIÓ			

SEDIMENT

Rebliment de la rasa de fonamentació 44, format per blocs, runa, calç i argila.

ESTRUCTURA

COBERT PER:		COBREIX:	
FARCIT PER:	44	FARCEIX:	191
TALLA		TALLA:	
SE LI RECOLZA:		ES RECOLZA EN:	
SE LI ENTREGA:		S'ENTREGA A:	
IGUAL A:			

INTERPRETACIÓ:

rebliment rasa 44

FIABILITAT:	No	CRITÈRIS:	
T-P-Q:	s.XIX		
T-A-Q:	s.XIX		
RECOLLIDA DE MOSTRES:			

JACIMENT	C/Princesa, 21 - Boquer, 8-12		NºUE	047	
SECTOR/ZONA	Cruixa 3	POSITIVA	<input checked="" type="checkbox"/> Sí	NEGATIVA	<input type="checkbox"/> No
NºINVENTARI		FOTOS	<input type="text" value="0"/>		
SECCIONS		PLANTES	<input type="text"/>		
AUTOR	JOAN CASAS	ÚLTIMA ACTUALITZACIÓ	<input type="text"/>		

SEDIMENT

ESTRUCTURA

Estructura quadrada feta de cairons units amb morter de calç de 40 x 40 cm aprox.

COBERT PER:	<input type="text"/>	COBREIX:	<input type="text"/>
FARCIT PER:	<input type="text"/>	FARCEIX:	<input type="text"/>
TALLA	<input type="text"/>	TALLA:	34
SE LI RECOLZA:	<input type="text"/>	ES RECOLZA EN:	<input type="text"/>
SE LI ENTREGA:	<input type="text"/>	S'ENTREGA A:	<input type="text"/>
IGUAL A:	48,49		

INTERPRETACIÓ:

Falca o encaix per alguna estructura

FIABILITAT:	<input type="text" value="No"/>	CRITÈRIS:	<input type="text"/>
T-P-Q:	<input type="text"/>		
T-A-Q:	<input type="text"/>		
RECOLLIDA DE MOSTRES:	<input type="text"/>		

JACIMENT	C/Princesa, 21 - Boquer, 8-12		NºUE	048	
SECTOR/ZONA	Cruixa 3	POSITIVA	<input checked="" type="checkbox"/> Sí	NEGATIVA	<input type="checkbox"/> No
NºINVENTARI		FOTOS	<input type="text" value="0"/>		
SECCIONS		PLANTES	<input type="text"/>		
AUTOR	JOAN CASAS	ÚLTIMA ACTUALITZACIÓ	<input type="text"/>		

SEDIMENT

ESTRUCTURA

Estructura quadrada feta de cairons units amb morter de calç de 40 x 40 cm aprox.

COBERT PER:	<input type="text"/>	COBREIX:	<input type="text"/>
FARCIT PER:	<input type="text"/>	FARCEIX:	<input type="text"/>
TALLA	<input type="text"/>	TALLA:	<input type="text"/>
SE LI RECOLZA:	<input type="text"/>	ES RECOLZA EN:	<input type="text"/>
SE LI ENTREGA:	<input type="text"/>	S'ENTREGA A:	<input type="text"/>
IGUAL A:	47,49		

INTERPRETACIÓ:

Falca o encaix per alguna estructura

FIABILITAT:	<input type="text" value="No"/>	CRITÈRIS:	<input type="text"/>
T-P-Q:	<input type="text"/>		
T-A-Q:	<input type="text"/>		
RECOLLIDA DE MOSTRES:	<input type="text"/>		

JACIMENT	C/Princesa, 21 - Boquer, 8-12		NºUE	049	
SECTOR/ZONA	Cruxia 3	POSITIVA	<input checked="" type="checkbox"/> Sí	NEGATIVA	<input type="checkbox"/> No
NºINVENTARI		FOTOS	<input type="text" value="0"/>		
SECCIONS		PLANTES	<input type="text"/>		
AUTOR	JOAN CASAS	ÚLTIMA ACTUALITZACIÓ	<input type="text"/>		

SEDIMENT

ESTRUCTURA

Estructura quadrada feta de cairons units amb morter de calç de 40 x 40 cm aprox.

COBERT PER:	<input type="text"/>	COBREIX:	<input type="text"/>
FARCIT PER:	<input type="text"/>	FARCEIX:	<input type="text"/>
TALLA	<input type="text"/>	TALLA:	34
SE LI RECOLZA:	<input type="text"/>	ES RECOLZA EN:	<input type="text"/>
SE LI ENTREGA:	<input type="text"/>	S'ENTREGA A:	<input type="text"/>
IGUAL A:	<input type="text"/>		

INTERPRETACIÓ:

Falca per encaixar alguna estructura.

FIABILITAT:	<input type="text" value="No"/>	CRITÈRIS:	<input type="text"/>
T-P-Q:	<input type="text"/>		
T-A-Q:	<input type="text"/>		
RECOLLIDA DE MOSTRES:	<input type="text"/>		

JACIMENT	C/Princesa, 21 - Boquer, 8-12		NºUE	050	
SECTOR/ZONA	Cruixia 2-3	POSITIVA	<input checked="" type="checkbox"/> Sí	NEGATIVA	<input type="checkbox"/> No
NºINVENTARI		FOTOS	<input type="text" value="0"/>		
SECCIONS		PLANTES	<input type="text"/>		
AUTOR	JOAN CASAS	ÚLTIMA ACTUALITZACIÓ	<input type="text"/>		

SEDIMENT

ESTRUCTURA

Clavaguera feta de cairons units amb morter,direcció SW-NE. Comença a la pilastra 51 i acaba a la pilastra 52.

COBERT PER:	<input type="text"/>	COBREIX:	<input type="text"/>
FARCIT PER:	<input type="text"/>	FARCEIX:	<input type="text"/>
TALLA	<input type="text"/>	TALLA:	<input type="text"/>
SE LI RECOLZA:	<input type="text"/>	ES RECOLZA EN:	51,52
SE LI ENTREGA:	<input type="text"/>	S'ENTREGA A:	<input type="text"/>
IGUAL A:	53		

INTERPRETACIÓ:

Clavaguera

FIABILITAT:	<input type="text" value="No"/>	CRITÈRIS:	<input type="text"/>
T-P-Q:	s.XIX		
T-A-Q:	s.XIX		
RECOLLIDA DE MOSTRES:	<input type="text"/>		

JACIMENT	C/Princesa, 21 - Boquer, 8-12		NºUE	051
SECTOR/ZONA	Cruxia 2	POSITIVA	<input checked="" type="checkbox"/> Sí	NEGATIVA <input type="checkbox"/> No
NºINVENTARI		FOTOS	<input type="text" value="0"/>	
SECCIONS		PLANTES	<input type="text"/>	
AUTOR	JOAN CASAS	ÚLTIMA ACTUALITZACIÓ	<input type="text"/>	

SEDIMENT

ESTRUCTURA

Estructura quadrada feta de maons, fonamentació d'una pilastra que subjectaria les columnes de l'edifici del s.XIX.

COBERT PER:	<input type="text"/>	COBREIX:	<input type="text"/>
FARCIT PER:	<input type="text"/>	FARCEIX:	<input type="text"/>
TALLA	<input type="text"/>	TALLA:	33
SE LI RECOLZA:	50	ES RECOLZA EN:	31
SE LI ENTREGA:	<input type="text"/>	S'ENTREGA A:	<input type="text"/>
IGUAL A:	<input type="text"/>		

INTERPRETACIÓ:

Serviria per subjectar una columna

FIABILITAT:	<input type="text" value="No"/>	CRITÈRIS:	<input type="text"/>
T-P-Q:	<input type="text"/>		
T-A-Q:	<input type="text"/>		
RECOLLIDA DE MOSTRES:	<input type="text"/>		

JACIMENT	C/Princesa, 21 - Boquer, 8-12		NºUE	052	
SECTOR/ZONA	Cruxia 3	POSITIVA	<input checked="" type="checkbox"/> Sí	NEGATIVA	<input type="checkbox"/> No
NºINVENTARI		FOTOS			
SECCIONS		PLANTES			
AUTOR	JOAN CASAS	ÚLTIMA ACTUALITZACIÓ			

SEDIMENT

ESTRUCTURA

Estructura quadrada feta de maons, fonamentació d'una pilastra que subjectaria les columnes de l'edifici del s.XIX amb una pedra de gres per falcar quelcom, segurament una columna de forja.

COBERT PER:		COBREIX:	
FARCIT PER:		FARCEIX:	
TALLA		TALLA:	
SE LI RECOLZA:		ES RECOLZA EN:	
SE LI ENTREGA:	51,106 i 217	S'ENTREGA A:	
IGUAL A:	51		

INTERPRETACIÓ:

Serviria per subjectar una columna

FIABILITAT:	<input type="checkbox"/> No	CRITÈRIS:	
T-P-Q:	s.XIX		
T-A-Q:	s.XIX		
RECOLLIDA DE MOSTRES:			

JACIMENT	C/Princesa, 21 - Boquer, 8-12		NºUE	053
SECTOR/ZONA	Cruixa 3	POSITIVA	<input checked="" type="checkbox"/> Sí	NEGATIVA <input type="checkbox"/> No
NºINVENTARI		FOTOS	<input type="text" value="0"/>	
SECCIONS		PLANTES	<input type="text"/>	
AUTOR	JOAN CASAS	ÚLTIMA ACTUALITZACIÓ	<input type="text"/>	

SEDIMENT

ESTRUCTURA

Estructura feta de maons units amb morter de calç

COBERT PER:	<input type="text" value="25"/>	COBREIX:	<input type="text"/>
FARCIT PER:	<input type="text"/>	FARCEIX:	<input type="text"/>
TALLA	<input type="text"/>	TALLA:	<input type="text" value="26"/>
SE LI RECOLZA:	<input type="text"/>	ES RECOLZA EN:	<input type="text"/>
SE LI ENTREGA:	<input type="text"/>	S'ENTREGA A:	<input type="text"/>
IGUAL A:	<input type="text"/>		

INTERPRETACIÓ:

Serviria per falcar quelcom

FIABILITAT:	<input type="text" value="No"/>	CRITÈRIS:	<input type="text"/>
T-P-Q:	<input type="text" value="s.XIX"/>		
T-A-Q:	<input type="text" value="s.XIX"/>		
RECOLLIDA DE MOSTRES:	<input type="text"/>		

JACIMENT	C/Princesa, 21 - Boquer, 8-12		NºUE	054	
SECTOR/ZONA	Cruixia 1	POSITIVA	No	NEGATIVA	No
NºINVENTARI		FOTOS			0
SECCIONS		PLANTES			
AUTOR	JOAN CASAS	ÚLTIMA ACTUALITZACIÓ			

SEDIMENT

ESTRUCTURA

Estructura feta de maons units amb morter de calç

COBERT PER:		COBREIX:	
FARCIT PER:		FARCEIX:	
TALLA		TALLA:	
SE LI RECOLZA:		ES RECOLZA EN:	
SE LI ENTREGA:		S'ENTREGA A:	
IGUAL A:			

INTERPRETACIÓ:

FIABILITAT:	No	CRITÈRIS:	
T-P-Q:	s.XIX		
T-A-Q:	s.XIX		
RECOLLIDA DE MOSTRES:			

JACIMENT	C/Princesa, 21 - Boquer, 8-12		NºUE	055	
SECTOR/ZONA	Cruxia 2 i 3	POSITIVA	<input checked="" type="checkbox"/> Sí	NEGATIVA	<input type="checkbox"/> No
NºINVENTARI		FOTOS	<input type="text" value="0"/>		
SECCIONS		PLANTES	<input type="text"/>		
AUTOR	JOAN CASAS	ÚLTIMA ACTUALITZACIÓ	<input type="text"/>		

SEDIMENT

ESTRUCTURA

Claveguera feta de maons formant filades regulars i unit amb morter de calç. Direcció S-N

COBERT PER:	<input type="text" value="25"/>	COBREIX:	<input type="text"/>
FARCIT PER:	<input type="text"/>	FARCEIX:	<input type="text" value="276"/>
TALLA	<input type="text"/>	TALLA:	<input type="text" value="26"/>
SE LI RECOLZA:	<input type="text"/>	ES RECOLZA EN:	<input type="text"/>
SE LI ENTREGA:	<input type="text"/>	S'ENTREGA A:	<input type="text"/>
IGUAL A:	<input type="text"/>		

INTERPRETACIÓ:

Claveguera

FIABILITAT:	<input type="text" value="No"/>	CRITÈRIS:	<input type="text"/>
T-P-Q:	<input type="text" value="s.XIX"/>		
T-A-Q:	<input type="text" value="s.XIX"/>		
RECOLLIDA DE MOSTRES:	<input type="text"/>		

JACIMENT	C/Princesa, 21 - Boquer, 8-12		NºUE	056	
SECTOR/ZONA	Cruixa 3	POSITIVA	No	NEGATIVA	Sí
NºINVENTARI		FOTOS			0
SECCIONS		PLANTES			
AUTOR	JOAN CASAS	ÚLTIMA ACTUALITZACIÓ			

SEDIMENT

ESTRUCTURA

Rasa de fonamentació de l'estructura 51. Té forma rectangular

COBERT PER:		COBREIX:	
FARCIT PER:	51	FARCEIX:	
TALLA		TALLA:	33
SE LI RECOLZA:		ES RECOLZA EN:	
SE LI ENTREGA:		S'ENTREGA A:	
IGUAL A:			

INTERPRETACIÓ:

Rasa de fonamentació de 51

FIABILITAT:	No	CRITÈRIS:	
T-P-Q:			
T-A-Q:			
RECOLLIDA DE MOSTRES:			

JACIMENT	C/Princesa, 21 - Boquer, 8-12		NºUE	057
SECTOR/ZONA	Cruixia 3	POSITIVA	<input checked="" type="checkbox"/> Sí	NEGATIVA <input type="checkbox"/> No
NºINVENTARI		FOTOS	<input type="text" value="0"/>	
SECCIONS		PLANTES	<input type="text"/>	
AUTOR	JOAN CASAS	ÚLTIMA ACTUALITZACIÓ	<input type="text"/>	

SEDIMENT

ESTRUCTURA

Dues pedres usades com a falca d'una estructura de ferro de la que encara en resta una part

COBERT PER:	<input type="text"/>	COBREIX:	<input type="text"/>
FARCIT PER:	<input type="text"/>	FARCEIX:	<input type="text"/>
TALLA	<input type="text"/>	TALLA:	<input type="text"/>
SE LI RECOLZA:	<input type="text"/>	ES RECOLZA EN:	<input type="text"/>
SE LI ENTREGA:	<input type="text"/>	S'ENTREGA A:	<input type="text"/>
IGUAL A:	<input type="text"/>		

INTERPRETACIÓ:

Falca

FIABILITAT:	<input type="text" value="No"/>	CRITÈRIS:	<input type="text"/>
T-P-Q:	<input type="text" value="s.XIX"/>		
T-A-Q:	<input type="text" value="s.XIX"/>		
RECOLLIDA DE MOSTRES:	<input type="text"/>		

JACIMENT	C/Princesa, 21 - Boquer, 8-12		NºUE	058	
SECTOR/ZONA	Cruixia 2	POSITIVA	<input checked="" type="checkbox"/> Sí	NEGATIVA	<input type="checkbox"/> No
NºINVENTARI		FOTOS	<input type="text" value="0"/>		
SECCIONS		PLANTES	<input type="text"/>		
AUTOR	JOAN CASAS	ÚLTIMA ACTUALITZACIÓ	<input type="text"/>		

SEDIMENT

ESTRUCTURA

Estructura quadrada feta de cairons units amb morter de calç de 40 x 40 cm aprox.

COBERT PER:	<input type="text"/>	COBREIX:	<input type="text"/>
FARCIT PER:	<input type="text"/>	FARCEIX:	<input type="text"/>
TALLA	<input type="text"/>	TALLA:	<input type="text"/>
SE LI RECOLZA:	<input type="text"/>	ES RECOLZA EN:	32
SE LI ENTREGA:	<input type="text"/>	S'ENTREGA A:	<input type="text"/>
IGUAL A:	<input type="text"/>		

INTERPRETACIÓ:

Falca o encaix per alguna estructura

FIABILITAT:	<input type="text" value="No"/>	CRITÈRIS:	<input type="text"/>
T-P-Q:	s.XIX		
T-A-Q:	s.XIX		
RECOLLIDA DE MOSTRES:	<input type="text"/>		

JACIMENT	C/Princesa, 21 - Boquer, 8-12		NºUE	059	
SECTOR/ZONA	Cruixia 1	POSITIVA	<input checked="" type="checkbox"/> Sí	NEGATIVA	<input type="checkbox"/> No
NºINVENTARI		FOTOS	<input type="text" value="0"/>		
SECCIONS		PLANTES	<input type="text"/>		
AUTOR	JOAN CASAS	ÚLTIMA ACTUALITZACIÓ	<input type="text"/>		

SEDIMENT

ESTRUCTURA

Dipòsit de planta trapezoidal format per carreus amb la cara interna més acantonada i algun maó. Les filades són regulars i els blocs estàn units amb morter de calç molt compactat.

COBERT PER:	<input type="text"/>	COBREIX:	<input type="text"/>
FARCIT PER:	60	FARCEIX:	135
TALLA	<input type="text"/>	TALLA:	<input type="text"/>
SE LI RECOLZA:	<input type="text"/>	ES RECOLZA EN:	<input type="text"/>
SE LI ENTREGA:	<input type="text"/>	S'ENTREGA A:	<input type="text"/>
IGUAL A:	<input type="text"/>		

INTERPRETACIÓ:

Dipòsit

FIABILITAT:	<input type="text" value="No"/>	CRITÈRIS:	<input type="text"/>
T-P-Q:	s.XVI		
T-A-Q:	s.XVII		
RECOLLIDA DE MOSTRES:	<input type="text"/>		

JACIMENT	C/Princesa, 21 - Boquer, 8-12		NºUE	060	
SECTOR/ZONA	Cruixia 1	POSITIVA	<input checked="" type="checkbox"/> Sí	NEGATIVA	<input type="checkbox"/> No
NºINVENTARI		FOTOS			
SECCIONS		PLANTES			
AUTOR	JOAN CASAS	ÚLTIMA ACTUALITZACIÓ			

SEDIMENT

Rebliment del dipòsit 59 format per argiles amb runa, teules i morter de calç. Textura solta i composició hererogènea

ESTRUCTURA

COBERT PER:		COBREIX:	
FARCIT PER:		FARCEIX:	59
TALLA:		TALLA:	
SE LI RECOLZA:		ES RECOLZA EN:	
SE LI ENTREGA:		S'ENTREGA A:	
IGUAL A:			

INTERPRETACIÓ:

Amortització del dipòsit 59

FIABILITAT:	<input type="checkbox"/> No	CRITÈRIS:	
T-P-Q:	s.XVII		
T-A-Q:	s.XVIII		
RECOLLIDA DE MOSTRES:			

JACIMENT	C/Princesa, 21 - Boquer, 8-12		NºUE	061	
SECTOR/ZONA	Cruixia 1	POSITIVA	<input checked="" type="checkbox"/> Sí	NEGATIVA	<input type="checkbox"/> No
NºINVENTARI		FOTOS	<input type="text" value="0"/>		
SECCIONS		PLANTES	<input type="text"/>		
AUTOR	JOAN CASAS	ÚLTIMA ACTUALITZACIÓ	<input type="text"/>		

SEDIMENT

Nivell d'argiles amb presència de material constructiu com teules i maons amb presència de cendres i carbons. Textura solta i composició heterogènea.

ESTRUCTURA

COBERT PER:	<input type="text"/>	COBREIX:	<input type="text"/>
FARCIT PER:	<input type="text"/>	FARCEIX:	<input type="text"/>
TALLA	<input type="text"/>	TALLA:	<input type="text"/>
SE LI RECOLZA:	<input type="text"/>	ES RECOLZA EN:	<input type="text"/>
SE LI ENTREGA:	<input type="text"/>	S'ENTREGA A:	<input type="text"/>
IGUAL A:	<input type="text"/>		

INTERPRETACIÓ:

Amortització del paviment 64

FIABILITAT:	<input type="text" value="No"/>	CRITÈRIS:	<input type="text"/>
T-P-Q:	<input type="text" value="S.XV"/>		
T-A-Q:	<input type="text" value="S.XVI"/>		
RECOLLIDA DE MOSTRES:	<input type="text"/>		

JACIMENT	C/Princesa, 21 - Boquer, 8-12		NºUE	062	
SECTOR/ZONA	Cruixia 2 i 3	POSITIVA	<input checked="" type="checkbox"/> Sí	NEGATIVA	<input type="checkbox"/> No
NºINVENTARI		FOTOS	<input type="text" value="0"/>		
SECCIONS		PLANTES	<input type="text"/>		
AUTOR	JOAN CASAS	ÚLTIMA ACTUALITZACIÓ	<input type="text"/>		

SEDIMENT

Rebliment de runa amb sorres i morter de calç.

ESTRUCTURA

COBERT PER:	<input type="text" value="10"/>	COBREIX:	<input type="text"/>
FARCIT PER:	<input type="text"/>	FARCEIX:	<input type="text"/>
TALLA	<input type="text"/>	TALLA:	<input type="text"/>
SE LI RECOLZA:	<input type="text"/>	ES RECOLZA EN:	<input type="text"/>
SE LI ENTREGA:	<input type="text"/>	S'ENTREGA A:	<input type="text"/>
IGUAL A:	<input type="text"/>		

INTERPRETACIÓ:

Amortització del paviment 10

FIABILITAT:	<input type="text" value="No"/>	CRITÈRIS:	<input type="text"/>
T-P-Q:	<input type="text" value="s.XVIII"/>		
T-A-Q:	<input type="text" value="s.XIX"/>		
RECOLLIDA DE MOSTRES:	<input type="text"/>		

JACIMENT	C/Princesa, 21 - Boquer, 8-12		NºUE	063	
SECTOR/ZONA	Cruixia 2	POSITIVA	<input checked="" type="checkbox"/> Sí	NEGATIVA	<input type="checkbox"/> No
NºINVENTARI		FOTOS	<input type="text" value="0"/>		
SECCIONS		PLANTES	<input type="text"/>		
AUTOR	JOAN CASAS	ÚLTIMA ACTUALITZACIÓ	<input type="text"/>		

SEDIMENT

ESTRUCTURA

Claveguera feta amb maons disposats en filades regulars i units amb morter de calç

COBERT PER:	<input type="text"/>	COBREIX:	<input type="text"/>
FARCIT PER:	<input type="text"/>	FARCEIX:	<input type="text"/>
TALLA	<input type="text"/>	TALLA:	<input type="text"/>
SE LI RECOLZA:	<input type="text"/>	ES RECOLZA EN:	<input type="text"/>
SE LI ENTREGA:	<input type="text"/>	S'ENTREGA A:	<input type="text"/>
IGUAL A:	89		

INTERPRETACIÓ:

Claveguera del s.XIX

FIABILITAT:	<input type="text" value="No"/>	CRITÈRIS:	<input type="text"/>
T-P-Q:	s.XIX		
T-A-Q:	s.XIX		
RECOLLIDA DE MOSTRES:	<input type="text"/>		

JACIMENT	C/Princesa, 21 - Boquer, 8-12		NºUE	064	
SECTOR/ZONA	Cruixia 1	POSITIVA	<input checked="" type="checkbox"/> Sí	NEGATIVA	<input type="checkbox"/> No
NºINVENTARI		FOTOS	<input type="text" value="0"/>		
SECCIONS		PLANTES	<input type="text"/>		
AUTOR	JOAN CASAS	ÚLTIMA ACTUALITZACIÓ	<input type="text"/>		

SEDIMENT

Paviment de terra batuda, morter i algun bloc, de consistència força dura

ESTRUCTURA

COBERT PER:	<input type="text"/>	COBREIX:	<input type="text"/>
FARCIT PER:	<input type="text"/>	FARCEIX:	<input type="text"/>
TALLA	<input type="text"/>	TALLA:	<input type="text"/>
SE LI RECOLZA:	<input type="text"/>	ES RECOLZA EN:	<input type="text"/>
SE LI ENTREGA:	<input type="text"/>	S'ENTREGA A:	31
IGUAL A:	<input type="text"/>		

INTERPRETACIÓ:

Amortització

FIABILITAT:	<input type="text" value="No"/>	CRITÈRIS:	<input type="text"/>
T-P-Q:	<input type="text"/>		
T-A-Q:	<input type="text"/>		
RECOLLIDA DE MOSTRES:	<input type="text"/>		

JACIMENT	C/Princesa, 21 - Boquer, 8-12		NºUE	066	
SECTOR/ZONA	Absis	POSITIVA	<input checked="" type="checkbox"/> Sí	NEGATIVA	<input type="checkbox"/> No
NºINVENTARI		FOTOS	0		
SECCIONS		PLANTES			
AUTOR	JOAN CASAS	ÚLTIMA ACTUALITZACIÓ			

SEDIMENT

ESTRUCTURA

Claveguera en mal estat de conservació ja que només resta la solera feta de cairons i dos carreuons a la part on desemboca a la claveguera 18 (65)

COBERT PER:		COBREIX:	
FARCIT PER:		FARCEIX:	74
TALLA	24	TALLA:	
SE LI RECOLZA:		ES RECOLZA EN:	
SE LI ENTREGA:		S'ENTREGA A:	65
IGUAL A:			

INTERPRETACIÓ:

Ramal de la claveguera principal 18 (65)

FIABILITAT:	<input type="checkbox"/> No	CRITÈRIS:	
T-P-Q:	s.XVII		
T-A-Q:	s.XVIII		
RECOLLIDA DE MOSTRES:			

JACIMENT	C/Princesa, 21 - Boquer, 8-12		NºUE	067	
SECTOR/ZONA	Absis	POSITIVA	Sí	NEGATIVA	No
NºINVENTARI		FOTOS	0		
SECCIONS		PLANTES			
AUTOR	JOAN CASAS	ÚLTIMA ACTUALITZACIÓ			

SEDIMENT

ESTRUCTURA

Claveguera. S'uneix al sud amb la claveguera 18. Es troba mot arrasada i només es conserva la solera feta de cairons

COBERT PER:		COBREIX:	
FARCIT PER:		FARCEIX:	75
TALLA		TALLA:	
SE LI RECOLZA:		ES RECOLZA EN:	
SE LI ENTREGA:		S'ENTREGA A:	18 (65)
IGUAL A:			

INTERPRETACIÓ:

Ramal de la claveguera principal 18 (65)

FIABILITAT:	No	CRITÈRIS:	
T-P-Q:			
T-A-Q:			
RECOLLIDA DE MOSTRES:			

JACIMENT	C/Princesa, 21 - Boquer, 8-12		NºUE	068	
SECTOR/ZONA	Absis	POSITIVA	Sí	NEGATIVA	No
NºINVENTARI		FOTOS	0		
SECCIONS		PLANTES			
AUTOR	JOAN CASAS	ÚLTIMA ACTUALITZACIÓ			

SEDIMENT

ESTRUCTURA

Claveguera amb direcció SE-NW. Aparell constructiu de filades de maons units amb morter de calç. La seva amplada exterior és 70 cm. La paret SW es recolza sobre les escales 70, de manera que funcionarien en un mateix moment

COBERT PER:		COBREIX:	
FARCIT PER:		FARCEIX:	76
TALLA	44	TALLA:	
SE LI RECOLZA:		ES RECOLZA EN:	70
SE LI ENTREGA:		S'ENTREGA A:	
IGUAL A:			

INTERPRETACIÓ:

Sistema de claveguera de la finca del XIX

FIABILITAT:	No	CRITÈRIS:	
T-P-Q:	s.XIX		
T-A-Q:	s.XIX		
RECOLLIDA DE MOSTRES:			

JACIMENT	C/Princesa, 21 - Boquer, 8-12		NºUE	069	
SECTOR/ZONA	Absis	POSITIVA	<input checked="" type="checkbox"/> Sí	NEGATIVA	<input type="checkbox"/> No
NºINVENTARI		FOTOS	0		
SECCIONS		PLANTES			
AUTOR	JOAN CASAS	ÚLTIMA ACTUALITZACIÓ			

SEDIMENT

ESTRUCTURA

Claveguera situada a l'extrem oest de la claveguera 18. L'aparell constructiu alterna filades de carreus i cairons. La solera és de maons i té una orientació SW-NE. Desemboca a la claveguera 18. No queda clar si en un primer moment funcionaria amb la 19, posteriorment inutilitzada per la 68.

COBERT PER:		COBREIX:	
FARCIT PER:		FARCEIX:	77
TALLA		TALLA:	
SE LI RECOLZA:		ES RECOLZA EN:	
SE LI ENTREGA:		S'ENTREGA A:	651
IGUAL A:	19?, 68		

INTERPRETACIÓ:

Ramal del sistema de clavegueram d'un finca moderna

FIABILITAT:	<input type="checkbox"/> No	CRITÈRIS:	
T-P-Q:	s.XVII		
T-A-Q:	s.XVIII		
RECOLLIDA DE MOSTRES:			

JACIMENT	C/Princesa, 21 - Boquer, 8-12		NºUE	070	
SECTOR/ZONA	Absis	POSITIVA	<input checked="" type="checkbox"/> Sí	NEGATIVA	<input type="checkbox"/> No
NºINVENTARI		FOTOS	0		
SECCIONS		PLANTES			
AUTOR	JOAN CASAS	ÚLTIMA ACTUALITZACIÓ			

SEDIMENT

ESTRUCTURA

Escales de quatre esglaons que forma part d'una altra per accedir a un soterrani de la finca existen a aquesta zona. Estan fetes amb maons units amb morter de calç. Aprofiten un mur medieval pel primer esglaó.

COBERT PER:	<input type="text"/>	COBREIX:	<input type="text"/>
FARCIT PER:	<input type="text"/>	FARCEIX:	<input type="text"/>
TALLA	<input type="text"/>	TALLA:	<input type="text"/>
SE LI RECOLZA:	<input type="text"/>	ES RECOLZA EN:	<input type="text"/>
SE LI ENTREGA:	<input type="text"/>	S'ENTREGA A:	<input type="text"/>
IGUAL A:	<input type="text"/>		

INTERPRETACIÓ:

Escales per accedir a un soterrani

FIABILITAT:	<input type="text"/> No	CRITÈRIS:	<input type="text"/>
T-P-Q:	s.XIX		
T-A-Q:	s.XIX		
RECOLLIDA DE MOSTRES:	<input type="text"/>		

JACIMENT	C/Princesa, 21 - Boquer, 8-12		NºUE	071	
SECTOR/ZONA	Absis	POSITIVA	Sí	NEGATIVA	No
NºINVENTARI		FOTOS	0		
SECCIONS		PLANTES			
AUTOR	JOAN CASAS	ÚLTIMA ACTUALITZACIÓ			

SEDIMENT

ESTRUCTURA

Pedra fundacional de l'església. Bloc quadrat de pedra amb una tapa circular a la part superior. Dins conté un rulo amb el pergami

COBERT PER:		COBREIX:	
FARCIT PER:		FARCEIX:	
TALLA		TALLA:	
SE LI RECOLZA:		ES RECOLZA EN:	
SE LI ENTREGA:		S'ENTREGA A:	
IGUAL A:			

INTERPRETACIÓ:

Pedra fundacional de l'església

FIABILITAT:	No	CRITÈRIS:	
T-P-Q:	1944		
T-A-Q:			
RECOLLIDA DE MOSTRES:			

JACIMENT	C/Princesa, 21 - Boquer, 8-12		NºUE	072	
SECTOR/ZONA	Cruxia 1	POSITIVA	<input checked="" type="checkbox"/> Sí	NEGATIVA	<input type="checkbox"/> No
NºINVENTARI		FOTOS	<input type="text" value="0"/>		
SECCIONS		PLANTES	<input type="text"/>		
AUTOR	JOAN CASAS	ÚLTIMA ACTUALITZACIÓ	<input type="text"/>		

SEDIMENT

Nivell de composició sorrenca amb restes de morter de calç i textura solta.

ESTRUCTURA

COBERT PER:	<input type="text" value="118"/>	COBREIX:	<input type="text" value="122"/>
FARCIT PER:	<input type="text"/>	FARCEIX:	<input type="text"/>
TALLA	<input type="text"/>	TALLA:	<input type="text"/>
SE LI RECOLZA:	<input type="text"/>	ES RECOLZA EN:	<input type="text"/>
SE LI ENTREGA:	<input type="text"/>	S'ENTREGA A:	<input type="text"/>
IGUAL A:	<input type="text"/>		

INTERPRETACIÓ:

Amortització del paviment de calç 122

FIABILITAT:	<input type="text" value="No"/>	CRITÈRIS:	<input type="text"/>
T-P-Q:	<input type="text" value="s.XVI"/>		
T-A-Q:	<input type="text" value="S.XVI"/>		
RECOLLIDA DE MOSTRES:	<input type="text"/>		

JACIMENT	C/Princesa, 21 - Boquer, 8-12		NºUE	073	
SECTOR/ZONA	Absis	POSITIVA	No	NEGATIVA	Sí
NºINVENTARI		FOTOS			0
SECCIONS		PLANTES			
AUTOR	JOAN CASAS	ÚLTIMA ACTUALITZACIÓ			

SEDIMENT

ESTRUCTURA

Rasa de fonamentació de la claveguera 18 (65)

COBERT PER:		COBREIX:	
FARCIT PER:	65	FARCEIX:	
TALLA		TALLA:	72
SE LI RECOLZA:		ES RECOLZA EN:	
SE LI ENTREGA:		S'ENTREGA A:	
IGUAL A:			

INTERPRETACIÓ:

Rasa de fonamentació de la claveguera 18

FIABILITAT:	No	CRITÈRIS:	
T-P-Q:			
T-A-Q:			
RECOLLIDA DE MOSTRES:			

JACIMENT	C/Princesa, 21 - Boquer, 8-12		NºUE	074	
SECTOR/ZONA	Absis	POSITIVA	No	NEGATIVA	Sí
NºINVENTARI		FOTOS	0		
SECCIONS		PLANTES			
AUTOR	JOAN CASAS	ÚLTIMA ACTUALITZACIÓ			

SEDIMENT

ESTRUCTURA

Rasa de fonamentació de la claveguera

COBERT PER:		COBREIX:	
FARCIT PER:	66	FARCEIX:	
TALLA		TALLA:	72
SE LI RECOLZA:		ES RECOLZA EN:	
SE LI ENTREGA:		S'ENTREGA A:	
IGUAL A:			

INTERPRETACIÓ:

Rasa de fonamentació de la claveguera

FIABILITAT:	No	CRITÈRIS:	
T-P-Q:			
T-A-Q:			
RECOLLIDA DE MOSTRES:			

JACIMENT	C/Princesa, 21 - Boquer, 8-12		NºUE	075	
SECTOR/ZONA	Absis	POSITIVA	No	NEGATIVA	Sí
NºINVENTARI		FOTOS	0		
SECCIONS		PLANTES			
AUTOR	JOAN CASAS	ÚLTIMA ACTUALITZACIÓ			

SEDIMENT

ESTRUCTURA

Rasa de fonamentació de la claveguera

COBERT PER:		COBREIX:	
FARCIT PER:	67	FARCEIX:	
TALLA		TALLA:	72
SE LI RECOLZA:		ES RECOLZA EN:	
SE LI ENTREGA:		S'ENTREGA A:	
IGUAL A:			

INTERPRETACIÓ:

Rasa de fonamentació de la claveguera

FIABILITAT:	No	CRITÈRIS:	
T-P-Q:			
T-A-Q:			
RECOLLIDA DE MOSTRES:			

JACIMENT	C/Princesa, 21 - Boquer, 8-12		NºUE	076	
SECTOR/ZONA	Absis	POSITIVA	No	NEGATIVA	Sí
NºINVENTARI		FOTOS			0
SECCIONS		PLANTES			
AUTOR	JOAN CASAS	ÚLTIMA ACTUALITZACIÓ			

SEDIMENT

ESTRUCTURA

Rasa de fonamentació de la claveguera

COBERT PER:		COBREIX:	
FARCIT PER:	68	FARCEIX:	
TALLA		TALLA:	19
SE LI RECOLZA:		ES RECOLZA EN:	
SE LI ENTREGA:		S'ENTREGA A:	
IGUAL A:			

INTERPRETACIÓ:

Rasa de fonamentació de la claveguera

FIABILITAT:	No	CRITÈRIS:	
T-P-Q:			
T-A-Q:			
RECOLLIDA DE MOSTRES:			

JACIMENT	C/Princesa, 21 - Boquer, 8-12		NºUE	077	
SECTOR/ZONA	Absis	POSITIVA	No	NEGATIVA	Sí
NºINVENTARI		FOTOS			0
SECCIONS		PLANTES			
AUTOR	JOAN CASAS	ÚLTIMA ACTUALITZACIÓ			

SEDIMENT

ESTRUCTURA

Rasa de fonamentació de la claveguera

COBERT PER:		COBREIX:	
FARCIT PER:	69	FARCEIX:	
TALLA		TALLA:	72
SE LI RECOLZA:		ES RECOLZA EN:	
SE LI ENTREGA:		S'ENTREGA A:	
IGUAL A:			

INTERPRETACIÓ:

Rasa de fonamentació de la claveguera

FIABILITAT:	No	CRITÈRIS:	
T-P-Q:			
T-A-Q:			
RECOLLIDA DE MOSTRES:			

JACIMENT	C/Princesa, 21 - Boquer, 8-12		NºUE	078	
SECTOR/ZONA	Absis	POSITIVA	Sí	NEGATIVA	No
NºINVENTARI		FOTOS	0		
SECCIONS		PLANTES			
AUTOR	JOAN CASAS	ÚLTIMA ACTUALITZACIÓ			

SEDIMENT

ESTRUCTURA

Mur de pedra amb morter de calç. Està força malmès per la construcció d'un soterrani.

COBERT PER:		COBREIX:	
FARCIT PER:		FARCEIX:	
TALLA		TALLA:	
SE LI RECOLZA:		ES RECOLZA EN:	
SE LI ENTREGA:		S'ENTREGA A:	
IGUAL A:	243		

INTERPRETACIÓ:

Mur medieval que delimita un espai amb el mur 31

FIABILITAT:	No	CRITÈRIS:	
T-P-Q:	Finals s.XIII		
T-A-Q:	S.XIV		
RECOLLIDA DE MOSTRES:			

JACIMENT	C/Princesa, 21 - Boquer, 8-12		NºUE	079	
SECTOR/ZONA	Cruixia 2	POSITIVA	<input checked="" type="checkbox"/> Sí	NEGATIVA	<input type="checkbox"/> No
NºINVENTARI		FOTOS			
SECCIONS		PLANTES			
AUTOR	JOAN CASAS	ÚLTIMA ACTUALITZACIÓ			

SEDIMENT

Paviment de calç i terra piconada molt modern

ESTRUCTURA

COBERT PER:		COBREIX:	
FARCIT PER:		FARCEIX:	
TALLA		TALLA:	
SE LI RECOLZA:		ES RECOLZA EN:	
SE LI ENTREGA:		S'ENTREGA A:	
IGUAL A:	10		

INTERPRETACIÓ:

Paviment de finals del s.XIX inicis del XX que funciona amb els bassaments de les pilastres existents

FIABILITAT:	<input type="checkbox"/> No	CRITÈRIS:	
T-P-Q:	s.XIX		
T-A-Q:	s.XX		
RECOLLIDA DE MOSTRES:			

JACIMENT	C/Princesa, 21 - Boquer, 8-12		NºUE	080	
SECTOR/ZONA	Cruxia 2 i 3	POSITIVA	<input checked="" type="checkbox"/> Sí	NEGATIVA	<input type="checkbox"/> No
NºINVENTARI		FOTOS	0		
SECCIONS		PLANTES			
AUTOR	JOAN CASAS	ÚLTIMA ACTUALITZACIÓ			

SEDIMENT

ESTRUCTURA

Paviment de cairons de 3x15 cm. Ocupa tot un espai que podria ser un soterrani d'una de les finques del c/Boquer. Seria part de la reforma que uneix dues finques al s.XVIII i que aprofita els murs 41 i 33.

COBERT PER:	34	COBREIX:	200
FARCIT PER:		FARCEIX:	
TALLA	86,88	TALLA:	
SE LI RECOLZA:		ES RECOLZA EN:	
SE LI ENTREGA:		S'ENTREGA A:	32,33,41,81,82,83,85,89
IGUAL A:			

INTERPRETACIÓ:

Paviment d'un soterrani d'una de les finques del c/Boquer

FIABILITAT:	<input type="checkbox"/> No	CRITÈRIS:	
T-P-Q:	s.XVII		
T-A-Q:	s.XVIII		
RECOLLIDA DE MOSTRES:			

JACIMENT	C/Princesa, 21 - Boquer, 8-12		NºUE	081	
SECTOR/ZONA	Cruxia 2 i 3	POSITIVA	<input checked="" type="checkbox"/> Sí	NEGATIVA	<input type="checkbox"/> No
NºINVENTARI		FOTOS			
SECCIONS		PLANTES			
AUTOR	JOAN CASAS	ÚLTIMA ACTUALITZACIÓ			

SEDIMENT

ESTRUCTURA

Mur sobre el que es recolza l'escala 82. Delimita una petita estança dins del soterrani junt amb el mur 83. Es conserva una bisagra que denota la presència d'una porta.

COBERT PER:	34	COBREIX:	
FARCIT PER:		FARCEIX:	
TALLA		TALLA:	
SE LI RECOLZA:		ES RECOLZA EN:	
SE LI ENTREGA:	80,82	S'ENTREGA A:	
IGUAL A:			

INTERPRETACIÓ:

Muret que delimita un segons espai dins el soterrani

FIABILITAT:	<input type="checkbox"/> No	CRITÈRIS:	
T-P-Q:	s.XVII		
T-A-Q:	s.XVIII		
RECOLLIDA DE MOSTRES:			

JACIMENT	C/Princesa, 21 - Boquer, 8-12		NºUE	082	
SECTOR/ZONA	Cruixia 3	POSITIVA	<input checked="" type="checkbox"/> Sí	NEGATIVA	<input type="checkbox"/> No
NºINVENTARI		FOTOS	0		
SECCIONS		PLANTES			
AUTOR	JOAN CASAS	ÚLTIMA ACTUALITZACIÓ			

SEDIMENT

ESTRUCTURA

Escales formades per dos esglaons per accedir al soterrani per la banda N. Estan fetes de maons.

COBERT PER:		COBREIX:	
FARCIT PER:		FARCEIX:	
TALLA		TALLA:	
SE LI RECOLZA:	80	ES RECOLZA EN:	81
SE LI ENTREGA:		S'ENTREGA A:	
IGUAL A:			

INTERPRETACIÓ:

Escales per accedir al soterrani pel N

FIABILITAT:	<input type="checkbox"/> No	CRITÈRIS:	
T-P-Q:	s.XVII		
T-A-Q:	s.XVIII		
RECOLLIDA DE MOSTRES:			

JACIMENT	C/Princesa, 21 - Boquer, 8-12		NºUE	083	
SECTOR/ZONA	cruxia 2	POSITIVA	<input checked="" type="checkbox"/> Sí	NEGATIVA	<input type="checkbox"/> No
NºINVENTARI		FOTOS			
SECCIONS		PLANTES			
AUTOR	JOAN CASAS	ÚLTIMA ACTUALITZACIÓ			

SEDIMENT

ESTRUCTURA

Mur que s'eleva per delimitar un petit espai dins el soterrani junt amb MR-81. Està format per filades irregulars de blocs i maons units amb morter de calç.

COBERT PER:		COBREIX:	
FARCIT PER:		FARCEIX:	
TALLA	88	TALLA:	
SE LI RECOLZA:	80,32	ES RECOLZA EN:	
SE LI ENTREGA:		S'ENTREGA A:	
IGUAL A:			

INTERPRETACIÓ:

Mur que delimita dos espais del soterrani.

FIABILITAT:	<input type="checkbox"/> No	CRITÈRIS:	
T-P-Q:	s.XVII		
T-A-Q:	s.XVIII		
RECOLLIDA DE MOSTRES:			

JACIMENT	C/Princesa, 21 - Boquer, 8-12		NºUE	084
SECTOR/ZONA	Cruixia 2-3	POSITIVA	<input checked="" type="checkbox"/> Sí	NEGATIVA <input type="checkbox"/> No
NºINVENTARI		FOTOS	<input type="text" value="0"/>	
SECCIONS		PLANTES	<input type="text"/>	
AUTOR	JOAN CASAS	ÚLTIMA ACTUALITZACIÓ	<input type="text"/>	

SEDIMENT

ESTRUCTURA

Mur o treva tallada pel pilar. Aparell irregular que alterna blocs de pedra i maons.

COBERT PER:	<input type="text"/>	COBREIX:	<input type="text"/>
FARCIT PER:	<input type="text"/>	FARCEIX:	<input type="text"/>
TALLA	88	TALLA:	<input type="text"/>
SE LI RECOLZA:	<input type="text"/>	ES RECOLZA EN:	<input type="text"/>
SE LI ENTREGA:	<input type="text"/>	S'ENTREGA A:	<input type="text"/>
IGUAL A:	<input type="text"/>		

INTERPRETACIÓ:

???

FIABILITAT:	<input type="text" value="No"/>	CRITÈRIS:	<input type="text"/>
T-P-Q:	s.XIX		
T-A-Q:	s.XIX		
RECOLLIDA DE MOSTRES:	<input type="text"/>		

JACIMENT	C/Princesa, 21 - Boquer, 8-12		NºUE	085	
SECTOR/ZONA	Cruixia 3-4	POSITIVA	<input checked="" type="checkbox"/> Sí	NEGATIVA	<input type="checkbox"/> No
NºINVENTARI		FOTOS	<input type="text" value="0"/>		
SECCIONS		PLANTES	<input type="text"/>		
AUTOR	JOAN CASAS	ÚLTIMA ACTUALITZACIÓ	<input type="text"/>		

SEDIMENT

ESTRUCTURA

Mur que delimita una habitació. Està format per carreus de filades regulars i units amb morter de matriu sorrenca.

COBERT PER:	<input type="text" value="34"/>	COBREIX:	<input type="text"/>
FARCIT PER:	<input type="text"/>	FARCEIX:	<input type="text"/>
TALLA	<input type="text"/>	TALLA:	<input type="text"/>
SE LI RECOLZA:	<input type="text" value="80,81 i 82"/>	ES RECOLZA EN:	<input type="text"/>
SE LI ENTREGA:	<input type="text"/>	S'ENTREGA A:	<input type="text"/>
IGUAL A:	<input type="text"/>		

INTERPRETACIÓ:

FIABILITAT:	<input type="text" value="No"/>	CRITÈRIS:	<input type="text"/>
T-P-Q:	<input type="text" value="s.XIV"/>		
T-A-Q:	<input type="text" value="s.XV"/>		
RECOLLIDA DE MOSTRES:	<input type="text"/>		

JACIMENT	C/Princesa, 21 - Boquer, 8-12		NºUE	086	
SECTOR/ZONA	Cruxia 2	POSITIVA	No	NEGATIVA	Sí
NºINVENTARI		FOTOS	0		
SECCIONS		PLANTES			
AUTOR	JOAN CASAS	ÚLTIMA ACTUALITZACIÓ			

SEDIMENT

ESTRUCTURA

Rasa de fonamentació de la pilastra 87, té forma quadrada.

COBERT PER:		COBREIX:	
FARCIT PER:		FARCEIX:	
TALLA		TALLA:	33,41 i 80
SE LI RECOLZA:		ES RECOLZA EN:	
SE LI ENTREGA:		S'ENTREGA A:	
IGUAL A:			

INTERPRETACIÓ:

Rasa de fonamentació

FIABILITAT:	No	CRITÈRIS:	
T-P-Q:	s.XIX		
T-A-Q:	s.XX		
RECOLLIDA DE MOSTRES:			

JACIMENT	C/Princesa, 21 - Boquer, 8-12		NºUE	087	
SECTOR/ZONA	Cruxia 2	POSITIVA	<input checked="" type="checkbox"/> Sí	NEGATIVA	<input type="checkbox"/> No
NºINVENTARI		FOTOS	<input type="text" value="0"/>		
SECCIONS		PLANTES	<input type="text"/>		
AUTOR	JOAN CASAS	ÚLTIMA ACTUALITZACIÓ	<input type="text"/>		

SEDIMENT

ESTRUCTURA

Pilastra o fonamentació de pilastra. L'aparell constructiu és de maons formant filades regulars i units amb morter de calç. Té una forma rectangular, però a l'est fa un petit graó.

COBERT PER:	<input type="text"/>	COBREIX:	<input type="text"/>
FARCIT PER:	<input type="text"/>	FARCEIX:	86
TALLA	<input type="text"/>	TALLA:	<input type="text"/>
SE LI RECOLZA:	<input type="text"/>	ES RECOLZA EN:	<input type="text"/>
SE LI ENTREGA:	<input type="text"/>	S'ENTREGA A:	<input type="text"/>
IGUAL A:	<input type="text"/>		

INTERPRETACIÓ:

Basament de pilastra

FIABILITAT:	<input type="text" value="No"/>	CRITÈRIS:	<input type="text"/>
T-P-Q:	s.XIX		
T-A-Q:	s.XIX		
RECOLLIDA DE MOSTRES:	<input type="text"/>		

JACIMENT	C/Princesa, 21 - Boquer, 8-12		NºUE	088	
SECTOR/ZONA	Cruxia 2	POSITIVA	No	NEGATIVA	Sí
NºINVENTARI		FOTOS			0
SECCIONS		PLANTES			
AUTOR	JOAN CASAS	ÚLTIMA ACTUALITZACIÓ			

SEDIMENT

ESTRUCTURA

Rasa de fonamentació de la pilastra 87 i dels murs 50 i 51.

COBERT PER:		COBREIX:	
FARCIT PER:	50,51 i 87	FARCEIX:	
TALLA		TALLA:	
SE LI RECOLZA:		ES RECOLZA EN:	
SE LI ENTREGA:		S'ENTREGA A:	
IGUAL A:			

INTERPRETACIÓ:

Rasa de fonamentació

FIABILITAT:	No	CRITÈRIS:	
T-P-Q:	s.XIX		
T-A-Q:	s.XX		
RECOLLIDA DE MOSTRES:			

JACIMENT	C/Princesa, 21 - Boquer, 8-12		NºUE	089	
SECTOR/ZONA	Cruixia 2	POSITIVA	<input checked="" type="checkbox"/> Sí	NEGATIVA	<input type="checkbox"/> No
NºINVENTARI		FOTOS	<input type="text" value="0"/>		
SECCIONS		PLANTES	<input type="text"/>		
AUTOR	JOAN CASAS	ÚLTIMA ACTUALITZACIÓ	<input type="text"/>		

SEDIMENT

ESTRUCTURA

Clavaguera que forma part del sistema de clavagueram del s.XIX. Està formada per maons units amb morter de calç. És força compacte i dur. Fa una "S" i té el seu punt d'inici al sud del pilar "C" i finalitza en el punt de contacte amb la u.e 211.

COBERT PER:	<input type="text" value="34"/>	COBREIX:	<input type="text"/>
FARCIT PER:	<input type="text"/>	FARCEIX:	<input type="text"/>
TALLA	<input type="text"/>	TALLA:	<input type="text"/>
SE LI RECOLZA:	<input type="text"/>	ES RECOLZA EN:	<input type="text"/>
SE LI ENTREGA:	<input type="text"/>	S'ENTREGA A:	<input type="text" value="211"/>
IGUAL A:	<input type="text"/>		

INTERPRETACIÓ:

Clavaguera del sistema del s.XIX.

FIABILITAT:	<input type="text" value="No"/>	CRITÈRIS:	<input type="text"/>
T-P-Q:	<input type="text" value="s.XIX"/>		
T-A-Q:	<input type="text" value="s.XIX"/>		
RECOLLIDA DE MOSTRES:	<input type="text"/>		

JACIMENT	C/Princesa, 21 - Boquer, 8-12		NºUE	090	
SECTOR/ZONA	Cruixia 3	POSITIVA	<input checked="" type="checkbox"/> Sí	NEGATIVA	<input type="checkbox"/> No
NºINVENTARI		FOTOS	<input type="text" value="0"/>		
SECCIONS		PLANTES	<input type="text"/>		
AUTOR	JOAN CASAS	ÚLTIMA ACTUALITZACIÓ	<input type="text"/>		

SEDIMENT

ESTRUCTURA

Pou construït amb pedres unides amb morter de calç i amb un revestiment de calç.

COBERT PER:	<input type="text"/>	COBREIX:	<input type="text"/>
FARCIT PER:	91	FARCEIX:	612
TALLA	55,89	TALLA:	<input type="text"/>
SE LI RECOLZA:	<input type="text"/>	ES RECOLZA EN:	<input type="text"/>
SE LI ENTREGA:	<input type="text"/>	S'ENTREGA A:	<input type="text"/>
IGUAL A:	<input type="text"/>		

INTERPRETACIÓ:

Pou

FIABILITAT:	<input type="text" value="No"/>	CRITÈRIS:	<input type="text"/>
T-P-Q:	s.XVIII		
T-A-Q:	s.XX		
RECOLLIDA DE MOSTRES:	<input type="text"/>		

JACIMENT	C/Princesa, 21 - Boquer, 8-12		NºUE	091	
SECTOR/ZONA	Cruixa 3	POSITIVA	<input checked="" type="checkbox"/> Sí	NEGATIVA	<input type="checkbox"/> No
NºINVENTARI		FOTOS	<input type="text" value="0"/>		
SECCIONS		PLANTES	<input type="text"/>		
AUTOR	JOAN CASAS	ÚLTIMA ACTUALITZACIÓ	<input type="text"/>		

SEDIMENT

Rebliment del pou 90, és runa constructiva i grans blocs.

ESTRUCTURA

COBERT PER:	<input type="text"/>	COBREIX:	<input type="text"/>
FARCIT PER:	<input type="text"/>	FARCEIX:	90
TALLA	<input type="text"/>	TALLA:	<input type="text"/>
SE LI RECOLZA:	<input type="text"/>	ES RECOLZA EN:	<input type="text"/>
SE LI ENTREGA:	<input type="text"/>	S'ENTREGA A:	<input type="text"/>
IGUAL A:	<input type="text"/>		

INTERPRETACIÓ:

Rebliment del pou

FIABILITAT:	<input type="text" value="No"/>	CRITÈRIS:	<input type="text"/>
T-P-Q:	<input type="text"/>		
T-A-Q:	<input type="text"/>		
RECOLLIDA DE MOSTRES:	<input type="text"/>		

JACIMENT	C/Princesa, 21 - Boquer, 8-12		NºUE	092	
SECTOR/ZONA	Cruixia 3-4	POSITIVA	<input checked="" type="checkbox"/> Sí	NEGATIVA	<input type="checkbox"/> No
NºINVENTARI		FOTOS	0		
SECCIONS		PLANTES			
AUTOR	JOAN CASAS	ÚLTIMA ACTUALITZACIÓ			

SEDIMENT

ESTRUCTURA

Claveguera amb forma de ferradura. La solera és de totxos massisos de 30 per 15 cm i les parets fetes amb blocs mitjans i units amb morter de calç.

COBERT PER:	34	COBREIX:	
FARCIT PER:		FARCEIX:	
TALLA		TALLA:	278
SE LI RECOLZA:		ES RECOLZA EN:	
SE LI ENTREGA:		S'ENTREGA A:	
IGUAL A:			

INTERPRETACIÓ:

Claveguera

FIABILITAT:	<input type="checkbox"/> No	CRITÈRIS:	
T-P-Q:	s.XVII		
T-A-Q:	s.XVIII		
RECOLLIDA DE MOSTRES:			

JACIMENT	C/Princesa, 21 - Boquer, 8-12		NºUE	093
SECTOR/ZONA	Cruxia 3	POSITIVA	<input checked="" type="checkbox"/> Sí	NEGATIVA <input type="checkbox"/> No
NºINVENTARI		FOTOS	<input type="text" value="0"/>	
SECCIONS		PLANTES	<input type="text"/>	
AUTOR	JOAN CASAS	ÚLTIMA ACTUALITZACIÓ	<input type="text"/>	

SEDIMENT

ESTRUCTURA

Claveguera moderna a l'oest de les cruxies 3 i 4. Tan sols en resta la solera i alguna part de la paret de blocs de pedra, està feta de maons.

COBERT PER:	<input type="text"/>	COBREIX:	<input type="text"/>
FARCIT PER:	<input type="text"/>	FARCEIX:	<input type="text"/>
TALLA	pilastra D	TALLA:	<input type="text"/>
SE LI RECOLZA:	<input type="text"/>	ES RECOLZA EN:	<input type="text"/>
SE LI ENTREGA:	<input type="text"/>	S'ENTREGA A:	<input type="text"/>
IGUAL A:	<input type="text"/>		

INTERPRETACIÓ:

Claveguera

FIABILITAT:	<input type="text" value="No"/>	CRITÈRIS:	<input type="text"/>
T-P-Q:	s.XVII		
T-A-Q:	s.XVIII		
RECOLLIDA DE MOSTRES:	<input type="text"/>		

JACIMENT	C/Princesa, 21 - Boquer, 8-12		NºUE	094
SECTOR/ZONA	Cruixia 2-3	POSITIVA	<input checked="" type="checkbox"/> Sí	NEGATIVA <input type="checkbox"/> No
NºINVENTARI		FOTOS	<input type="text" value="0"/>	
SECCIONS		PLANTES	<input type="text"/>	
AUTOR	JOAN CASAS	ÚLTIMA ACTUALITZACIÓ	<input type="text"/>	

SEDIMENT

ESTRUCTURA

Paviment de cairons, només en queda una part de 4 o 5 maons. Funciona amb el mur 31.

COBERT PER:	<input type="text"/>	COBREIX:	<input type="text"/>
FARCIT PER:	<input type="text"/>	FARCEIX:	<input type="text"/>
TALLA	86 i per "B"	TALLA:	<input type="text"/>
SE LI RECOLZA:	<input type="text"/>	ES RECOLZA EN:	31
SE LI ENTREGA:	<input type="text"/>	S'ENTREGA A:	<input type="text"/>
IGUAL A:	<input type="text"/>		

INTERPRETACIÓ:

Paviment

FIABILITAT:	<input type="text" value="No"/>	CRITÈRIS:	<input type="text"/>
T-P-Q:	s.XVIII		
T-A-Q:	s.XIX		
RECOLLIDA DE MOSTRES:	<input type="text"/>		

JACIMENT	C/Princesa, 21 - Boquer, 8-12		NºUE	095	
SECTOR/ZONA	Cruixia 2-3	POSITIVA	<input checked="" type="checkbox"/> Sí	NEGATIVA	<input type="checkbox"/> No
NºINVENTARI		FOTOS			
SECCIONS		PLANTES			
AUTOR	JOAN CASAS	ÚLTIMA ACTUALITZACIÓ			

SEDIMENT

Rebliment d'argiles, carbons i matèria orgànica descomposta, és flonja i heterogènia.

ESTRUCTURA

COBERT PER:	<input type="text"/>	COBREIX:	<input type="text"/>
FARCIT PER:	<input type="text"/>	FARCEIX:	69
TALLA	<input type="text"/>	TALLA:	<input type="text"/>
SE LI RECOLZA:	<input type="text"/>	ES RECOLZA EN:	<input type="text"/>
SE LI ENTREGA:	<input type="text"/>	S'ENTREGA A:	<input type="text"/>
IGUAL A:	<input type="text"/>		

INTERPRETACIÓ:

Amortització de la clavaguera 69

FIABILITAT:	<input type="text"/> No	CRITÈRIS:	<input type="text"/>
T-P-Q:	s.XVII		
T-A-Q:	s.XVIII		
RECOLLIDA DE MOSTRES:	<input type="text"/>		

JACIMENT	C/Princesa, 21 - Boquer, 8-12		NºUE	096	
SECTOR/ZONA	Cruxia 2-3	POSITIVA	<input checked="" type="checkbox"/> Sí	NEGATIVA	<input type="checkbox"/> No
NºINVENTARI		FOTOS			
SECCIONS		PLANTES			
AUTOR	JOAN CASAS	ÚLTIMA ACTUALITZACIÓ			

SEDIMENT

Preparació del paviment 94, està format per calç blanca, consistència dura i compacte.

ESTRUCTURA

COBERT PER:	94	COBREIX:	
FARCIT PER:		FARCEIX:	
TALLA		TALLA:	
SE LI RECOLZA:		ES RECOLZA EN:	
SE LI ENTREGA:		S'ENTREGA A:	31
IGUAL A:			

INTERPRETACIÓ:

Preparació de paviment

FIABILITAT:	<input type="checkbox"/> No	CRITÈRIS:	
T-P-Q:	s.XVIII		
T-A-Q:	s.XIX		
RECOLLIDA DE MOSTRES:			

JACIMENT	C/Princesa, 21 - Boquer, 8-12		NºUE	097	
SECTOR/ZONA	Cruixia 1	POSITIVA	<input checked="" type="checkbox"/> Sí	NEGATIVA	<input type="checkbox"/> No
NºINVENTARI		FOTOS			
SECCIONS		PLANTES			
AUTOR	JOAN CASAS	ÚLTIMA ACTUALITZACIÓ			

SEDIMENT

Rebliment del dipòsit 98, està format per argiles molt humides, amb gravetes, carbons i matèria orgànica descomposta. Textura solta i amb gran quantitat de ceràmica del s.XVII.

ESTRUCTURA

COBERT PER:		COBREIX:	
FARCIT PER:		FARCEIX:	98
TALLA		TALLA:	
SE LI RECOLZA:		ES RECOLZA EN:	
SE LI ENTREGA:		S'ENTREGA A:	
IGUAL A:			

INTERPRETACIÓ:

Amortització del dipòsit 98.

FIABILITAT:	<input type="checkbox"/> No	CRITÈRIS:	
T-P-Q:	s.XVII		
T-A-Q:	s.XVIII		
RECOLLIDA DE MOSTRES:			

JACIMENT	C/Princesa, 21 - Boquer, 8-12		NºUE	098	
SECTOR/ZONA	Cruixia 1	POSITIVA	<input checked="" type="checkbox"/> Sí	NEGATIVA	<input type="checkbox"/> No
NºINVENTARI		FOTOS			
SECCIONS		PLANTES			
AUTOR	JOAN CASAS	ÚLTIMA ACTUALITZACIÓ			

SEDIMENT

ESTRUCTURA

Dipòsit del s.XVIII, adosat al mur 31. Aprofita part de la paret d'aquest, mentre que al sud fa un revestiment sobre el mur de tancament. A la paret sud-oest hi ha una obertura per on desaguaven els residus.

COBERT PER:		COBREIX:	
FARCIT PER:	97	FARCEIX:	337
TALLA	103	TALLA:	
SE LI RECOLZA:		ES RECOLZA EN:	
SE LI ENTREGA:		S'ENTREGA A:	
IGUAL A:			

INTERPRETACIÓ:

Fossa sèptica

FIABILITAT:	<input type="checkbox"/> No	CRITÈRIS:	
T-P-Q:	s.XVIII		
T-A-Q:			
RECOLLIDA DE MOSTRES:			

JACIMENT	C/Princesa, 21 - Boquer, 8-12		NºUE	099	
SECTOR/ZONA	Cruxia 1	POSITIVA	<input checked="" type="checkbox"/> Sí	NEGATIVA	<input type="checkbox"/> No
NºINVENTARI		FOTOS	<input type="text" value="0"/>		
SECCIONS		PLANTES	<input type="text"/>		
AUTOR	JOAN CASAS	ÚLTIMA ACTUALITZACIÓ	<input type="text"/>		

SEDIMENT

Paviment de terra piconada, té gran quantitat de carbons a la superfície.

ESTRUCTURA

COBERT PER:	<input type="text" value="61"/>	COBREIX:	<input type="text"/>
FARCIT PER:	<input type="text"/>	FARCEIX:	<input type="text"/>
TALLA	<input type="text" value="100"/>	TALLA:	<input type="text"/>
SE LI RECOLZA:	<input type="text"/>	ES RECOLZA EN:	<input type="text"/>
SE LI ENTREGA:	<input type="text"/>	S'ENTREGA A:	<input type="text"/>
IGUAL A:	<input type="text"/>		

INTERPRETACIÓ:

Paviment

FIABILITAT:	<input type="text" value="No"/>	CRITÈRIS:	<input type="text"/>
T-P-Q:	<input type="text" value="s.XVII"/>		
T-A-Q:	<input type="text" value="s.XVIII"/>		
RECOLLIDA DE MOSTRES:	<input type="text"/>		

JACIMENT	C/Princesa, 21 - Boquer, 8-12		NºUE	100	
SECTOR/ZONA	Cruxia 1	POSITIVA	No	NEGATIVA	Sí
NºINVENTARI		FOTOS			0
SECCIONS		PLANTES			
AUTOR	JOAN CASAS	ÚLTIMA ACTUALITZACIÓ			

SEDIMENT

ESTRUCTURA

Retall que talla el paviment 99, sembla que tingues algun revestiment d'argila rubefactada, és de tendència circular amb un petit forat al mig.

COBERT PER:		COBREIX:	
FARCIT PER:	101	FARCEIX:	
TALLA		TALLA:	99
SE LI RECOLZA:		ES RECOLZA EN:	
SE LI ENTREGA:		S'ENTREGA A:	
IGUAL A:			

INTERPRETACIÓ:

Estructura de combustió

FIABILITAT:	No	CRITÈRIS:	
T-P-Q:	s.XVI		
T-A-Q:			
RECOLLIDA DE MOSTRES:			

JACIMENT	C/Princesa, 21 - Boquer, 8-12		NºUE	101	
SECTOR/ZONA	Cruixia 1	POSITIVA	<input checked="" type="checkbox"/> Sí	NEGATIVA	<input type="checkbox"/> No
NºINVENTARI		FOTOS			
SECCIONS		PLANTES			
AUTOR	JOAN CASAS	ÚLTIMA ACTUALITZACIÓ			

SEDIMENT

Rebliment del retall 100, format per cendres i carbons amb presència de maons i algún petit bloc, algún sembla haver estat en contacte amb el foc. Apareixen fragments de ceràmica vidrada comuna i de blau cobalt.

ESTRUCTURA

COBERT PER:	61	COBREIX:	
FARCIT PER:		FARCEIX:	100
TALLA		TALLA:	
SE LI RECOLZA:		ES RECOLZA EN:	
SE LI ENTREGA:		S'ENTREGA A:	
IGUAL A:			

INTERPRETACIÓ:

Amortització del retall 100

FIABILITAT:	<input type="checkbox"/> No	CRITÈRIS:	
T-P-Q:	s.XV		
T-A-Q:			
RECOLLIDA DE MOSTRES:			

JACIMENT	C/Princesa, 21 - Boquer, 8-12		NºUE	102	
SECTOR/ZONA	Cruxia 2	POSITIVA	<input checked="" type="checkbox"/> Sí	NEGATIVA	<input type="checkbox"/> No
NºINVENTARI		FOTOS			
SECCIONS		PLANTES			
AUTOR	JOAN CASAS	ÚLTIMA ACTUALITZACIÓ			

SEDIMENT

ESTRUCTURA

Pou fet amb blocs ben escairats i units amb morter de calç. Aprofita el mur 31 per una de les parets. Segurament hi desemboca la claveguera 56.

COBERT PER:		COBREIX:	
FARCIT PER:		FARCEIX:	103
TALLA		TALLA:	
SE LI RECOLZA:		ES RECOLZA EN:	
SE LI ENTREGA:		S'ENTREGA A:	
IGUAL A:			

INTERPRETACIÓ:

Pou

FIABILITAT:	<input type="checkbox"/> No	CRITÈRIS:	
T-P-Q:	s.XIX		
T-A-Q:	s.XX		
RECOLLIDA DE MOSTRES:			

JACIMENT	C/Princesa, 21 - Boquer, 8-12		NºUE	103	
SECTOR/ZONA	Crixia 2	POSITIVA	No	NEGATIVA	Sí
NºINVENTARI		FOTOS			0
SECCIONS		PLANTES			
AUTOR	JOAN CASAS	ÚLTIMA ACTUALITZACIÓ			

SEDIMENT

ESTRUCTURA

Rasa de fonamentació del pou 102.

COBERT PER:		COBREIX:	
FARCIT PER:	102	FARCEIX:	
TALLA		TALLA:	61,31 i 99
SE LI RECOLZA:		ES RECOLZA EN:	
SE LI ENTREGA:		S'ENTREGA A:	
IGUAL A:			

INTERPRETACIÓ:

Rasa de fonamentació del pou 102

FIABILITAT:	No	CRITÈRIS:	
T-P-Q:	s.XIX		
T-A-Q:	s.XX		
RECOLLIDA DE MOSTRES:			

JACIMENT	C/Princesa, 21 - Boquer, 8-12		NºUE	104
SECTOR/ZONA	Absis	POSITIVA	Sí	NEGATIVA No
NºINVENTARI		FOTOS	0	
SECCIONS		PLANTES		
AUTOR	JOAN CASAS	ÚLTIMA ACTUALITZACIÓ		

SEDIMENT

ESTRUCTURA

Paviment de cairons. No estan clares les seqüències però s'adosava al mur 49.

COBERT PER:		COBREIX:	
FARCIT PER:		FARCEIX:	
TALLA		TALLA:	
SE LI RECOLZA:		ES RECOLZA EN:	49
SE LI ENTREGA:		S'ENTREGA A:	
IGUAL A:			

INTERPRETACIÓ:

Paviment

FIABILITAT:	No	CRITÈRIS:	
T-P-Q:	s.XIX		
T-A-Q:	s.XX		
RECOLLIDA DE MOSTRES:			

JACIMENT	C/Princesa, 21 - Boquer, 8-12		NºUE	105	
SECTOR/ZONA	Cruixa 3	POSITIVA	<input checked="" type="checkbox"/> Sí	NEGATIVA	<input type="checkbox"/> No
NºINVENTARI		FOTOS			
SECCIONS		PLANTES			
AUTOR	JOAN CASAS	ÚLTIMA ACTUALITZACIÓ			

SEDIMENT

Paviment de terra piconada i calç. És una capa molt fina i compacte que funciona amb el mur 85.

ESTRUCTURA

COBERT PER:		COBREIX:	
FARCIT PER:		FARCEIX:	
TALLA	107	TALLA:	
SE LI RECOLZA:		ES RECOLZA EN:	
SE LI ENTREGA:		S'ENTREGA A:	85
IGUAL A:			

INTERPRETACIÓ:

Paviment

FIABILITAT:	<input checked="" type="checkbox"/> Sí	CRITÈRIS:	
T-P-Q:	S.XV		
T-A-Q:	S.XVI		
RECOLLIDA DE MOSTRES:			

JACIMENT	C/Princesa, 21 - Boquer, 8-12		NºUE	106	
SECTOR/ZONA	Cruixa 3	POSITIVA	<input checked="" type="checkbox"/> Sí	NEGATIVA	<input type="checkbox"/> No
NºINVENTARI		FOTOS			
SECCIONS		PLANTES			
AUTOR	JOAN CASAS	ÚLTIMA ACTUALITZACIÓ			

SEDIMENT

ESTRUCTURA

Claveguera que surt de la pilastra 52 i voreja la pilastra D'. Feta de cairons units amb morter de calç.

COBERT PER:		COBREIX:	
FARCIT PER:		FARCEIX:	107
TALLA		TALLA:	
SE LI RECOLZA:		ES RECOLZA EN:	
SE LI ENTREGA:		S'ENTREGA A:	
IGUAL A:			

INTERPRETACIÓ:

Claveguera.

FIABILITAT:	<input type="checkbox"/> No	CRITÈRIS:	
T-P-Q:	s.XIX		
T-A-Q:	s.XX		
RECOLLIDA DE MOSTRES:			

JACIMENT	C/Princesa, 21 - Boquer, 8-12		NºUE	107	
SECTOR/ZONA	Cruxia 3	POSITIVA	No	NEGATIVA	Sí
NºINVENTARI		FOTOS			0
SECCIONS		PLANTES			
AUTOR	JOAN CASAS	ÚLTIMA ACTUALITZACIÓ			

SEDIMENT

ESTRUCTURA

Rasa de fonamentació de la claveguera 106.

COBERT PER:		COBREIX:	
FARCIT PER:	106	FARCEIX:	
TALLA		TALLA:	
SE LI RECOLZA:		ES RECOLZA EN:	
SE LI ENTREGA:		S'ENTREGA A:	
IGUAL A:			

INTERPRETACIÓ:

Rasa de fonamentació.

FIABILITAT:	No	CRITÈRIS:	
T-P-Q:	s.XIX		
T-A-Q:	s.XX		
RECOLLIDA DE MOSTRES:			

JACIMENT	C/Princesa, 21 - Boquer, 8-12		NºUE	108	
SECTOR/ZONA	Cruixa 3	POSITIVA	<input checked="" type="checkbox"/> Sí	NEGATIVA	<input type="checkbox"/> No
NºINVENTARI		FOTOS	<input type="text" value="0"/>		
SECCIONS		PLANTES	<input type="text"/>		
AUTOR	JOAN CASAS	ÚLTIMA ACTUALITZACIÓ	<input type="text"/>		

SEDIMENT

Nivell d'amortització compost per sorres amb runa, basicament totxana i pedra de grans mides. Segurament provinent de la destrucció del mur 85. Textura solta i força homogènia. Apareix ceràmica vidrada i destaca un tambor de columna de marbre.

ESTRUCTURA

COBERT PER:	<input type="text"/>	COBREIX:	<input type="text"/>
FARCIT PER:	<input type="text"/>	FARCEIX:	109
TALLA	<input type="text"/>	TALLA:	<input type="text"/>
SE LI RECOLZA:	<input type="text"/>	ES RECOLZA EN:	<input type="text"/>
SE LI ENTREGA:	<input type="text"/>	S'ENTREGA A:	<input type="text"/>
IGUAL A:	<input type="text"/>		

INTERPRETACIÓ:

Nivell de destrucció o d'amortització d'un retall

FIABILITAT:	<input checked="" type="checkbox"/> Sí	CRITÈRIS:	<input type="text"/>
T-P-Q:	S.XVIII		
T-A-Q:	<input type="text"/>		
RECOLLIDA DE MOSTRES:	<input type="text"/>		

JACIMENT	C/Princesa, 21 - Boquer, 8-12		NºUE	109	
SECTOR/ZONA	Cruixa 3	POSITIVA	No	NEGATIVA	Sí
NºINVENTARI		FOTOS			0
SECCIONS		PLANTES			
AUTOR	JOAN CASAS	ÚLTIMA ACTUALITZACIÓ			

SEDIMENT

ESTRUCTURA

Retall de forma irregular de 1,5 m per 1 m aprox., segurament destrueix part del mur 85.

COBERT PER:		COBREIX:	
FARCIT PER:		FARCEIX:	108
TALLA		TALLA:	105 ,110
SE LI RECOLZA:		ES RECOLZA EN:	
SE LI ENTREGA:		S'ENTREGA A:	
IGUAL A:			

INTERPRETACIÓ:

Retall indeterminat

FIABILITAT:	No	CRITÈRIS:	
T-P-Q:			
T-A-Q:			
RECOLLIDA DE MOSTRES:			

JACIMENT	C/Princesa, 21 - Boquer, 8-12		NºUE	110	
SECTOR/ZONA	Cruixa 3	POSITIVA	<input checked="" type="checkbox"/> Sí	NEGATIVA	<input type="checkbox"/> No
NºINVENTARI		FOTOS	<input type="text" value="0"/>		
SECCIONS		PLANTES	<input type="text"/>		
AUTOR	JOAN CASAS	ÚLTIMA ACTUALITZACIÓ	<input type="text"/>		

SEDIMENT

Rebliment d'argiles de textura solta de color gris amb presència de carbons.

ESTRUCTURA

COBERT PER:	<input type="text" value="105"/>	COBREIX:	<input type="text"/>
FARCIT PER:	<input type="text"/>	FARCEIX:	<input type="text"/>
TALLA	<input type="text" value="109"/>	TALLA:	<input type="text"/>
SE LI RECOLZA:	<input type="text"/>	ES RECOLZA EN:	<input type="text"/>
SE LI ENTREGA:	<input type="text"/>	S'ENTREGA A:	<input type="text" value="85"/>
IGUAL A:	<input type="text"/>		

INTERPRETACIÓ:

Rebliment d'argiles

FIABILITAT:	<input type="text" value="No"/>	CRITÈRIS:	<input type="text"/>
T-P-Q:	<input type="text" value="S.XII"/>		
T-A-Q:	<input type="text" value="S.XIV"/>		
RECOLLIDA DE MOSTRES:	<input type="text"/>		

JACIMENT	C/Princesa, 21 - Boquer, 8-12		NºUE	111	
SECTOR/ZONA	Cruxia 1	POSITIVA	<input checked="" type="checkbox"/> Sí	NEGATIVA	<input type="checkbox"/> No
NºINVENTARI		FOTOS	<input type="text" value="0"/>		
SECCIONS		PLANTES	<input type="text"/>		
AUTOR	JOAN CASAS	ÚLTIMA ACTUALITZACIÓ	<input type="text"/>		

SEDIMENT

Nivell al costat del mur 31, format per sorres de color marró clar amb presència de calç i pedretes, de textura flonja i homogènia.

ESTRUCTURA

COBERT PER:	<input type="text" value="99"/>	COBREIX:	<input type="text"/>
FARCIT PER:	<input type="text"/>	FARCEIX:	<input type="text"/>
TALLA	<input type="text" value="44,103"/>	TALLA:	<input type="text"/>
SE LI RECOLZA:	<input type="text"/>	ES RECOLZA EN:	<input type="text"/>
SE LI ENTREGA:	<input type="text"/>	S'ENTREGA A:	<input type="text"/>
IGUAL A:	<input type="text"/>		

INTERPRETACIÓ:

Preparació del paviment 99.

FIABILITAT:	<input type="text" value="No"/>	CRITÈRIS:	<input type="text"/>
T-P-Q:	<input type="text" value="s.XV"/>		
T-A-Q:	<input type="text" value="s.XVI"/>		
RECOLLIDA DE MOSTRES:	<input type="text"/>		

JACIMENT	C/Princesa, 21 - Boquer, 8-12		NºUE	112	
SECTOR/ZONA	Cruxia 1	POSITIVA	<input checked="" type="checkbox"/> Sí	NEGATIVA	<input type="checkbox"/> No
NºINVENTARI		FOTOS	<input type="text" value="0"/>		
SECCIONS		PLANTES	<input type="text"/>		
AUTOR	JOAN CASAS	ÚLTIMA ACTUALITZACIÓ	<input type="text"/>		

SEDIMENT

Paviment de calç amb una preparació de sorres barrejades amb pedres petites i mitjanes, de textura flonja.

ESTRUCTURA

COBERT PER:	<input type="text"/>	COBREIX:	114,115
FARCIT PER:	<input type="text"/>	FARCEIX:	<input type="text"/>
TALLA	339	TALLA:	<input type="text"/>
SE LI RECOLZA:	<input type="text"/>	ES RECOLZA EN:	<input type="text"/>
SE LI ENTREGA:	<input type="text"/>	S'ENTREGA A:	<input type="text"/>
IGUAL A:	<input type="text"/>		

INTERPRETACIÓ:

Paviment

FIABILITAT:	<input type="text" value="No"/>	CRITÈRIS:	<input type="text"/>
T-P-Q:	s.XVI		
T-A-Q:	<input type="text"/>		
RECOLLIDA DE MOSTRES:	<input type="text"/>		

JACIMENT	C/Princesa, 21 - Boquer, 8-12		NºUE	113	
SECTOR/ZONA	Cruixia 1	POSITIVA	No	NEGATIVA	Sí
NºINVENTARI		FOTOS			0
SECCIONS		PLANTES			
AUTOR	JOAN CASAS	ÚLTIMA ACTUALITZACIÓ			

SEDIMENT

ESTRUCTURA

Retall de forma irregular però de tendència ovalada, fa 2 m per 0,60 m aprox.

COBERT PER:		COBREIX:	
FARCIT PER:	114	FARCEIX:	
TALLA		TALLA:	115,117
SE LI RECOLZA:		ES RECOLZA EN:	
SE LI ENTREGA:		S'ENTREGA A:	
IGUAL A:			

INTERPRETACIÓ:

Retall indeterminat

FIABILITAT:	No	CRITÈRIS:	
T-P-Q:	s.XVI		
T-A-Q:			
RECOLLIDA DE MOSTRES:			

JACIMENT	C/Princesa, 21 - Boquer, 8-12		NºUE	114	
SECTOR/ZONA	Cruixia 1	POSITIVA	<input checked="" type="checkbox"/> Sí	NEGATIVA	<input type="checkbox"/> No
NºINVENTARI		FOTOS	<input type="text" value="0"/>		
SECCIONS		PLANTES	<input type="text"/>		
AUTOR	JOAN CASAS	ÚLTIMA ACTUALITZACIÓ	<input type="text"/>		

SEDIMENT

Rebliment cendrós i sorrenc amb algunes pedres petites, algú fragment de ceràmica i molts carbons, de textura solta.

ESTRUCTURA

COBERT PER:	112	COBREIX:	
FARCIT PER:		FARCEIX:	113
TALLA		TALLA:	
SE LI RECOLZA:		ES RECOLZA EN:	
SE LI ENTREGA:		S'ENTREGA A:	
IGUAL A:			

INTERPRETACIÓ:

Amortització del retall 113

FIABILITAT:	<input type="checkbox"/> No	CRITÈRIS:	<input type="text"/>
T-P-Q:	S.XVIII		
T-A-Q:			
RECOLLIDA DE MOSTRES:	<input type="text"/>		

JACIMENT	C/Princesa, 21 - Boquer, 8-12		NºUE	115	
SECTOR/ZONA	Cruixia 1	POSITIVA	<input checked="" type="checkbox"/> Sí	NEGATIVA	<input type="checkbox"/> No
NºINVENTARI		FOTOS	0		
SECCIONS		PLANTES			
AUTOR	JOAN CASAS	ÚLTIMA ACTUALITZACIÓ			

SEDIMENT

Paviment d'argila piconada. En queda una petita part al nord de la treva 8, ja que queda tallat tant pel retall 114 com per la treva 8.

ESTRUCTURA

COBERT PER:		COBREIX:	117
FARCIT PER:		FARCEIX:	
TALLA	113,339	TALLA:	
SE LI RECOLZA:		ES RECOLZA EN:	
SE LI ENTREGA:		S'ENTREGA A:	
IGUAL A:			

INTERPRETACIÓ:

Paviment

FIABILITAT:	<input type="checkbox"/> No	CRITÈRIS:	
T-P-Q:	s.XV		
T-A-Q:	s.XVI		
RECOLLIDA DE MOSTRES:			

JACIMENT	C/Princesa, 21 - Boquer, 8-12		NºUE	116	
SECTOR/ZONA	Cruxia 1	POSITIVA	<input checked="" type="checkbox"/> Sí	NEGATIVA	<input type="checkbox"/> No
NºINVENTARI		FOTOS	<input type="text" value="0"/>		
SECCIONS		PLANTES	<input type="text"/>		
AUTOR	JOAN CASAS	ÚLTIMA ACTUALITZACIÓ	<input type="text"/>		

SEDIMENT

Nivell de fusta cremada amb presència de molts carbons i material cremat, es pot apreciar alguns claus situats de forma dispersa, que haurien format part de l'estructura.

ESTRUCTURA

COBERT PER:	111	COBREIX:	127,128
FARCIT PER:		FARCEIX:	
TALLA	44,103	TALLA:	
SE LI RECOLZA:		ES RECOLZA EN:	
SE LI ENTREGA:		S'ENTREGA A:	
IGUAL A:			

INTERPRETACIÓ:

Possiblement una porta o fusta que va cremar en somort.

FIABILITAT:	<input type="text" value="No"/>	CRITÈRIS:	<input type="text"/>
T-P-Q:	s.XV		
T-A-Q:	s.XVI		
RECOLLIDA DE MOSTRES:	<input type="text"/>		

JACIMENT	C/Princesa, 21 - Boquer, 8-12		NºUE	117	
SECTOR/ZONA	Cruixa 1	POSITIVA	<input checked="" type="checkbox"/> Sí	NEGATIVA	<input type="checkbox"/> No
NºINVENTARI		FOTOS	<input type="text" value="0"/>		
SECCIONS		PLANTES	<input type="text"/>		
AUTOR	JOAN CASAS	ÚLTIMA ACTUALITZACIÓ	<input type="text"/>		

SEDIMENT

Nivell situat al costat de la pilastra B'. Sedimet de color taronjós, de textura solta i sorrenca amb restes de morter de calç. Potència variable, conté ceràmica i pdres petites.

ESTRUCTURA

COBERT PER:	115	COBREIX:	119,138,127
FARCIT PER:		FARCEIX:	
TALLA		TALLA:	
SE LI RECOLZA:		ES RECOLZA EN:	
SE LI ENTREGA:		S'ENTREGA A:	
IGUAL A:			

INTERPRETACIÓ:

Amortització del paviment 119

FIABILITAT:	<input type="text" value="No"/>	CRITÈRIS:	<input type="text"/>
T-P-Q:	s.XV		
T-A-Q:	s.XVI		
RECOLLIDA DE MOSTRES:	<input type="text"/>		

JACIMENT	C/Princesa, 21 - Boquer, 8-12		NºUE	118	
SECTOR/ZONA	Cruixia 1	POSITIVA	<input checked="" type="checkbox"/> Sí	NEGATIVA	<input type="checkbox"/> No
NºINVENTARI		FOTOS	<input type="text" value="0"/>		
SECCIONS		PLANTES	<input type="text"/>		
AUTOR	JOAN CASAS	ÚLTIMA ACTUALITZACIÓ	<input type="text"/>		

SEDIMENT

Nivell d'argiles marrons, compactes i amb poca presència de material ceràmic. Està tallat pel sistema de clavagueram d'època moderna i a l'hora cobreix l'amortització de paviment 72.

ESTRUCTURA

COBERT PER:	<input type="text"/>	COBREIX:	72,120 i 121
FARCIT PER:	<input type="text"/>	FARCEIX:	<input type="text"/>
TALLA	73	TALLA:	<input type="text"/>
SE LI RECOLZA:	<input type="text"/>	ES RECOLZA EN:	<input type="text"/>
SE LI ENTREGA:	<input type="text"/>	S'ENTREGA A:	<input type="text"/>
IGUAL A:	<input type="text"/>		

INTERPRETACIÓ:

Indeterminat, possible reparació d'un paviment o bé amortització.

FIABILITAT:	<input type="text" value="No"/>	CRITÈRIS:	<input type="text"/>
T-P-Q:	<input type="text"/>		
T-A-Q:	s.XVII		
RECOLLIDA DE MOSTRES:	<input type="text"/>		

JACIMENT	C/Princesa, 21 - Boquer, 8-12		NºUE	119	
SECTOR/ZONA	Cruixia 1	POSITIVA	<input checked="" type="checkbox"/> Sí	NEGATIVA	<input type="checkbox"/> No
NºINVENTARI		FOTOS	<input type="text" value="0"/>		
SECCIONS		PLANTES	<input type="text"/>		
AUTOR	JOAN CASAS	ÚLTIMA ACTUALITZACIÓ	<input type="text"/>		

SEDIMENT

Paviment de calç, en mal estat de conservació ja que només en resta a la part més propera del mur 8.

ESTRUCTURA

COBERT PER:	<input type="text" value="117"/>	COBREIX:	<input type="text" value="138"/>
FARCIT PER:	<input type="text"/>	FARCEIX:	<input type="text"/>
TALLA	<input type="text" value="113"/>	TALLA:	<input type="text"/>
SE LI RECOLZA:	<input type="text"/>	ES RECOLZA EN:	<input type="text"/>
SE LI ENTREGA:	<input type="text"/>	S'ENTREGA A:	<input type="text"/>
IGUAL A:	<input type="text"/>		

INTERPRETACIÓ:

Paviment de calç

FIABILITAT:	<input type="text" value="No"/>	CRITÈRIS:	<input type="text"/>
T-P-Q:	<input type="text"/>		
T-A-Q:	<input type="text" value="s.XV-s.XVI"/>		
RECOLLIDA DE MOSTRES:	<input type="text"/>		

JACIMENT	C/Princesa, 21 - Boquer, 8-12		NºUE	120	
SECTOR/ZONA	Absis	POSITIVA	No	NEGATIVA	Sí
NºINVENTARI		FOTOS	0		
SECCIONS		PLANTES			
AUTOR	JOAN CASAS	ÚLTIMA ACTUALITZACIÓ			

SEDIMENT

ESTRUCTURA

Retall de forma semicircular que es troba tallat per la fonamentació de la treva, té 0,20 m de diàmetre.

COBERT PER:	118	COBREIX:	
FARCIT PER:	121	FARCEIX:	
TALLA	73	TALLA:	
SE LI RECOLZA:		ES RECOLZA EN:	
SE LI ENTREGA:		S'ENTREGA A:	
IGUAL A:			

INTERPRETACIÓ:

Estructura de combustió

FIABILITAT:	No	CRITÈRIS:	
T-P-Q:	s.XV		
T-A-Q:	s.XVI		
RECOLLIDA DE MOSTRES:			

JACIMENT	C/Princesa, 21 - Boquer, 8-12		NºUE	12010	
SECTOR/ZONA	Cala 2	POSITIVA	<input checked="" type="checkbox"/> Sí	NEGATIVA	<input type="checkbox"/> No
NºINVENTARI		FOTOS	<input type="text" value="0"/>		
SECCIONS		PLANTES	<input type="text"/>		
AUTOR	JOAN CASAS	ÚLTIMA ACTUALITZACIÓ	25/03/2003		

SEDIMENT

ESTRUCTURA

Paviment de cairons de 14x30cm. Estan units amb morter de calç balnc. Es troben situats al N.E. De la pilastre central. No s'ha trobat material associat a aquesta estructura que permeti establir una datació absoluta. Amb tot per la tipologia i la posició estratigràfica es pot situar entorn al segle XIX.

COBERT PER:	<input type="text" value="12004"/>	COBREIX:	<input type="text"/>
FARCIT PER:	<input type="text"/>	FARCEIX:	<input type="text"/>
TALLA	<input type="text"/>	TALLA:	<input type="text"/>
SE LI RECOLZA:	<input type="text"/>	ES RECOLZA EN:	<input type="text"/>
SE LI ENTREGA:	<input type="text"/>	S'ENTREGA A:	<input type="text"/>
IGUAL A:	<input type="text"/>		

INTERPRETACIÓ:

Paviment de cairons

FIABILITAT:	<input type="text" value="Sí"/>	CRITÈRIS:	<input type="text"/>
T-P-Q:	<input type="text" value="Incis del XIX"/>		
T-A-Q:	<input type="text" value="Finals del XIX"/>		
RECOLLIDA DE MOSTRES:	<input type="text"/>		

JACIMENT	C/Princesa, 21 - Boquer, 8-12		NºUE	12011	
SECTOR/ZONA	Cala 2	POSITIVA	<input checked="" type="checkbox"/> Sí	NEGATIVA	<input type="checkbox"/> No
NºINVENTARI		FOTOS	<input type="text" value="0"/>		
SECCIONS		PLANTES	<input type="text"/>		
AUTOR	JOAN CASAS	ÚLTIMA ACTUALITZACIÓ	24/03/2003		

SEDIMENT

Nivel de calç. Molt fi d'entre 1 i 2 cm de gruix. S'esten al llarg de tota l'ampliació de la cala 2.

ESTRUCTURA

COBERT PER:	12010	COBREIX:	
FARCIT PER:		FARCEIX:	12012, 12021
TALLA		TALLA:	
SE LI RECOLZA:		ES RECOLZA EN:	
SE LI ENTREGA:		S'ENTREGA A:	
IGUAL A:			

INTERPRETACIÓ:

Preparació de calç del paviment 12010

FIABILITAT:	<input checked="" type="checkbox"/> Sí	CRITÈRIS:	
T-P-Q:	Inicis del XIX		
T-A-Q:	Finals del XIX		
RECOLLIDA DE MOSTRES:	<input type="text"/>		

JACIMENT	C/Princesa, 21 - Boquer, 8-12		NºUE	12012	
SECTOR/ZONA	Cala 2	POSITIVA	<input checked="" type="checkbox"/> Sí	NEGATIVA	<input type="checkbox"/> No
NºINVENTARI		FOTOS	0		
SECCIONS		PLANTES			
AUTOR	JOAN CASAS	ÚLTIMA ACTUALITZACIÓ	24/03/2003		

SEDIMENT

Nvell de runa. S'esten al llarg de tota l'ampliació de la cala 2. És de color marró clar, de textura solta i heterogènia., amb presència de morter, calç i algun petit bloc, també es pot apreciar algun petit carbó. S'ha recollit fauna i algun fagment de ceràmica comuna. La cronologia és indeterminada, però podria anar d'entre el segle XVIII i XIX

ESTRUCTURA

COBERT PER:	12011	COBREIX:	12013
FARCIT PER:		FARCEIX:	12008
TALLA		TALLA:	
SE LI RECOLZA:		ES RECOLZA EN:	
SE LI ENTREGA:		S'ENTREGA A:	
IGUAL A:			

INTERPRETACIÓ:

Amortització dels murs 12004, 12014 i 12015

FIABILITAT:	<input checked="" type="checkbox"/> Sí	CRITÈRIS:	
T-P-Q:	S.XVIII		
T-A-Q:	S.XIX		
RECOLLIDA DE MOSTRES:			

JACIMENT	C/Princesa, 21 - Boquer, 8-12		NºUE	12013	
SECTOR/ZONA	Cala 2	POSITIVA	<input checked="" type="checkbox"/> Sí	NEGATIVA	<input type="checkbox"/> No
NºINVENTARI		FOTOS	<input type="text" value="0"/>		
SECCIONS		PLANTES	<input type="text"/>		
AUTOR	JOAN CASAS	ÚLTIMA ACTUALITZACIÓ	24/03/2003		

SEDIMENT

Nivell d'argiles i cendres. De color marró-gris. Té més potència a la banda nord-oest on cobreix el mur 12015. Mentre que pel nord-est, s'adossa al mur 12014. És de texutra flonja i heterogèni, presenta algun petit carbó.

ESTRUCTURA

COBERT PER:	12012	COBREIX:	12014,12016
FARCIT PER:		FARCEIX:	
TALLA		TALLA:	
SE LI RECOLZA:		ES RECOLZA EN:	
SE LI ENTREGA:		S'ENTREGA A:	
IGUAL A:			

INTERPRETACIÓ:

Amortizació del mur 12015 i nivell d'ús del mur 12014

FIABILITAT:	<input checked="" type="checkbox"/> Sí	CRITÈRIS:	
T-P-Q:	S.XVII		
T-A-Q:	S.XVIII		
RECOLLIDA DE MOSTRES:	<input type="text"/>		

JACIMENT	C/Princesa, 21 - Boquer, 8-12		NºUE	12013	
SECTOR/ZONA	Cala 5	POSITIVA	<input checked="" type="checkbox"/> Sí	NEGATIVA	<input type="checkbox"/> No
NºINVENTARI		FOTOS	<input type="text" value="0"/>		
SECCIONS		PLANTES	<input type="text"/>		
AUTOR	JOAN CASAS	ÚLTIMA ACTUALITZACIÓ	24/03/2003		

SEDIMENT

Rebliment de la rasa de fonamentació 12012. Format per argila amb presència de petits blocs i algun fragment de ceràmica. De textura solta i homogènia. Té un color marró fosc.

ESTRUCTURA

COBERT PER:	15003	COBREIX:	
FARCIT PER:		FARCEIX:	15012
TALLA		TALLA:	
SE LI RECOLZA:		ES RECOLZA EN:	
SE LI ENTREGA:		S'ENTREGA A:	
IGUAL A:			

INTERPRETACIÓ:

Rebliment de les rases de fonamentació de les riestres.

FIABILITAT:	<input type="checkbox"/> Sí	CRITÈRIS:	
T-P-Q:	S.XVIII		
T-A-Q:	S.XIX		
RECOLLIDA DE MOSTRES:	<input type="text"/>		

JACIMENT	C/Princesa, 21 - Boquer, 8-12		NºUE	12014	
SECTOR/ZONA	Cala 2	POSITIVA	<input checked="" type="checkbox"/> Sí	NEGATIVA	<input type="checkbox"/> No
NºINVENTARI		FOTOS	0		
SECCIONS		PLANTES			
AUTOR	JOAN CASAS	ÚLTIMA ACTUALITZACIÓ	24/03/2003		

SEDIMENT

ESTRUCTURA

Mur situat a l'extrem sud-est de l'ampliació de la cala 2. Té una direcció de sud-oest a nord-est. Es trob força arresat ja que per sobre la fonamentació tans sols s'ha conservat una filada formada per carreus mitjans ben escantonats per la cara vista i units amb morter de calç de matriu sorrenca. La fonamentació està formada per pedruscall abocat unit amb el mateix tipus de morter.

COBERT PER:	12012	COBREIX:	
FARCIT PER:		FARCEIX:	
TALLA		TALLA:	12017
SE LI RECOLZA:	12013,12016,12018	ES RECOLZA EN:	
SE LI ENTREGA:	12015	S'ENTREGA A:	
IGUAL A:			

INTERPRETACIÓ:

Mur de tancament d'un àmbit, podria estar relacionat amb el mur 12004

FIABILITAT:	<input type="checkbox"/> Sí	CRITÈRIS:	l'Aparició d'un fragment de ceràmica de reflex metàl·lic en un dels nivells associats
T-P-Q:	S.XV		
T-A-Q:	S.XVI		
RECOLLIDA DE MOSTRES:			

JACIMENT	C/Princesa, 21 - Boquer, 8-12		NºUE	12015	
SECTOR/ZONA	Cala 2	POSITIVA	<input checked="" type="checkbox"/> Sí	NEGATIVA	<input type="checkbox"/> No
NºINVENTARI		FOTOS	<input type="text" value="0"/>		
SECCIONS		PLANTES	<input type="text"/>		
AUTOR	JOAN CASAS	ÚLTIMA ACTUALITZACIÓ	24/04/2003		

SEDIMENT

ESTRUCTURA

Mur situat a l'extrem nord-est de l'ampliació de la cala 2. Té una direcció sud-est a nord-oest. Està format per blocs mitjans format filades irregulars i units amb morter de calç de matriu sorrenca. S'adossa al mur 12014.

COBERT PER:	<input type="text" value="12013"/>	COBREIX:	<input type="text"/>
FARCIT PER:	<input type="text"/>	FARCEIX:	<input type="text"/>
TALLA	<input type="text"/>	TALLA:	<input type="text" value="12017"/>
SE LI RECOLZA:	<input type="text"/>	ES RECOLZA EN:	<input type="text" value="12014"/>
SE LI ENTREGA:	<input type="text" value="12019"/>	S'ENTREGA A:	<input type="text"/>
IGUAL A:	<input type="text"/>		

INTERPRETACIÓ:

Mur que delimita un espai o habitació dins d'un espai major encara per determinar

FIABILITAT:	<input type="text" value="Sí"/>	CRITÈRIS:	<input type="text"/>
T-P-Q:	<input type="text" value="S.XV"/>		
T-A-Q:	<input type="text" value="S.XVII"/>		
RECOLLIDA DE MOSTRES:	<input type="text"/>		

JACIMENT	C/Princesa, 21 - Boquer, 8-12		NºUE	12016	
SECTOR/ZONA	Cala 2	POSITIVA	<input checked="" type="checkbox"/> Sí	NEGATIVA	<input type="checkbox"/> No
NºINVENTARI		FOTOS	<input type="text" value="0"/>		
SECCIONS		PLANTES	<input type="text"/>		
AUTOR	JOAN CASAS	ÚLTIMA ACTUALITZACIÓ	24/04/2003		

SEDIMENT

ESTRUCTURA

Paviment de terra piconada. Es troba situat al llarg de l'ampliació de la cala 2, a excepció de la zona ocupada per la pilastre central. Està format per sorres i calç piconada. És compacte i homogèni. S'hi ha trobat un fragment de ceràmica decorada en reflex metàl·lic junt amb comuna vidrada.

COBERT PER:	12012, 12013	COBREIX:	<input type="text"/>
FARCIT PER:	<input type="text"/>	FARCEIX:	<input type="text"/>
TALLA	<input type="text"/>	TALLA:	<input type="text"/>
SE LI RECOLZA:	<input type="text"/>	ES RECOLZA EN:	<input type="text"/>
SE LI ENTREGA:	<input type="text"/>	S'ENTREGA A:	12014, 12015
IGUAL A:	<input type="text"/>		

INTERPRETACIÓ:

Paviment en ús amb els murs 12014 i 12015

FIABILITAT:	<input type="text" value="Sí"/>	CRITÈRIS:	Fragment de ceràmica decorada en reflex metàl·lic.
T-P-Q:	S.XVI		
T-A-Q:	S.XVI		
RECOLLIDA DE MOSTRES:	<input type="text"/>		

JACIMENT	C/Princesa, 21 - Boquer, 8-12		NºUE	12017	
SECTOR/ZONA	Cala 2	POSITIVA	<input checked="" type="checkbox"/> Sí	NEGATIVA	<input type="checkbox"/> No
NºINVENTARI		FOTOS	0		
SECCIONS		PLANTES			
AUTOR	JOAN CASAS	ÚLTIMA ACTUALITZACIÓ	24/03/2003		

SEDIMENT

Rebliment d'argiles. S'esten al llarg de tota l'ampliació de la cala 2. Són de color marró-roig. Són compactes però no molt dures. Força homogènies. Té una potència d'uns 80 cm.

ESTRUCTURA

COBERT PER:	12016,12019	COBREIX:	12030
FARCIT PER:		FARCEIX:	
TALLA	12014,12015	TALLA:	
SE LI RECOLZA:		ES RECOLZA EN:	
SE LI ENTREGA:		S'ENTREGA A:	
IGUAL A:			

INTERPRETACIÓ:

Rebliment de funció indeterminada

FIABILITAT:	<input checked="" type="checkbox"/> Sí	CRITÈRIS:	
T-P-Q:	<input type="checkbox"/> ?		
T-A-Q:	<input type="checkbox"/> ?		
RECOLLIDA DE MOSTRES:			

JACIMENT	C/Princesa, 21 - Boquer, 8-12		NºUE	12018	
SECTOR/ZONA	Cala 2	POSITIVA	<input checked="" type="checkbox"/> Sí	NEGATIVA	<input type="checkbox"/> No
NºINVENTARI		FOTOS	0		
SECCIONS		PLANTES			
AUTOR	JOAN CASAS	ÚLTIMA ACTUALITZACIÓ	24/03/2003		

SEDIMENT

ESTRUCTURA

Paviment de terra i calç piconada amb presència de pedruscall. Tan sols s'ha conservat una petita part d'aquesta estructura que es troba en la cantonada del mur 12014 i 12004.

COBERT PER:	12016	COBREIX:	
FARCIT PER:		FARCEIX:	12017
TALLA		TALLA:	
SE LI RECOLZA:		ES RECOLZA EN:	12014
SE LI ENTREGA:		S'ENTREGA A:	
IGUAL A:			

INTERPRETACIÓ:

Paviment de terra piconada

FIABILITAT:	<input type="checkbox"/> Sí	CRITÈRIS:	
T-P-Q:	S.XV		
T-A-Q:	S.XVII		
RECOLLIDA DE MOSTRES:			

JACIMENT	C/Princesa, 21 - Boquer, 8-12		NºUE	12019	
SECTOR/ZONA	Cala 2	POSITIVA	<input checked="" type="checkbox"/> Sí	NEGATIVA	<input type="checkbox"/> No
NºINVENTARI		FOTOS	0		
SECCIONS		PLANTES			
AUTOR	JOAN CASAS	ÚLTIMA ACTUALITZACIÓ	24/04/2003		

SEDIMENT

ESTRUCTURA

Estructura formada per tres cairons de 30x14cm. Situat a l'angle que formen els murs 12014 i 12015. Però només s'adossa al 12015 ja que sembla que queda tallt pel 12014

COBERT PER:	12013	COBREIX:	
FARCIT PER:		FARCEIX:	12017
TALLA		TALLA:	
SE LI RECOLZA:		ES RECOLZA EN:	
SE LI ENTREGA:		S'ENTREGA A:	
IGUAL A:			

INTERPRETACIÓ:

Possibles restes d'un paviment de cairons.

FIABILITAT:	<input type="checkbox"/> Sí	CRITÈRIS:	
T-P-Q:	S.XVI		
T-A-Q:	S.XVII		
RECOLLIDA DE MOSTRES:			

JACIMENT	C/Princesa, 21 - Boquer, 8-12		NºUE	12020
SECTOR/ZONA	Cala 2	POSITIVA	<input checked="" type="checkbox"/> Sí	NEGATIVA <input type="checkbox"/> No
NºINVENTARI		FOTOS	<input type="text" value="0"/>	
SECCIONS		PLANTES	<input type="text"/>	
AUTOR	JOAN CASAS	ÚLTIMA ACTUALITZACIÓ	24/03/2003	

SEDIMENT

ESTRUCTURA

Bloc de pedra quadrada que presenta un encaix circular al centre. Es recolza sobre una fonamentació de cairons. No tenim forma de datar-la directament però podria situar-se entorn al segle XIX

COBERT PER:	<input type="text" value="10003"/>	COBREIX:	<input type="text"/>
FARCIT PER:	<input type="text"/>	FARCEIX:	<input type="text"/>
TALLA	<input type="text"/>	TALLA:	<input type="text"/>
SE LI RECOLZA:	<input type="text"/>	ES RECOLZA EN:	<input type="text" value="12021"/>
SE LI ENTREGA:	<input type="text"/>	S'ENTREGA A:	<input type="text"/>
IGUAL A:	<input type="text" value="12012"/>		

INTERPRETACIÓ:

Estructura indeterminada

FIABILITAT:	<input type="text" value="Sí"/>	CRITÈRIS:	<input type="text"/>
T-P-Q:	<input type="text" value="S.XIX"/>		
T-A-Q:	<input type="text" value="S.XIX"/>		
RECOLLIDA DE MOSTRES:	<input type="text"/>		

JACIMENT	C/Princesa, 21 - Boquer, 8-12		NºUE	12021	
SECTOR/ZONA	Cala 2	POSITIVA	<input checked="" type="checkbox"/> Sí	NEGATIVA	<input type="checkbox"/> No
NºINVENTARI		FOTOS	<input type="text" value="0"/>		
SECCIONS		PLANTES	<input type="text"/>		
AUTOR	JOAN CASAS	ÚLTIMA ACTUALITZACIÓ	24/03/2003		

SEDIMENT

ESTRUCTURA

Estructura rectangular formada per cairons de 30x14 units amb morter de calç de color blanc.

COBERT PER:	<input type="text"/>	COBREIX:	<input type="text"/>
FARCIT PER:	<input type="text"/>	FARCEIX:	<input type="text"/>
TALLA	<input type="text"/>	TALLA:	<input type="text"/>
SE LI RECOLZA:	<input type="text"/>	ES RECOLZA EN:	<input type="text"/>
SE LI ENTREGA:	12020	S'ENTREGA A:	<input type="text"/>
IGUAL A:	<input type="text"/>		

INTERPRETACIÓ:

Fonamentació que sobre la qual recolza el bloc 12020

FIABILITAT:	<input checked="" type="checkbox"/> Sí	CRITÈRIS:	<input type="text"/>
T-P-Q:	S.XIX		
T-A-Q:	S.XIX		
RECOLLIDA DE MOSTRES:	<input type="text"/>		

JACIMENT	C/Princesa, 21 - Boquer, 8-12		NºUE	12022	
SECTOR/ZONA	Cala 2	POSITIVA	No	NEGATIVA	Sí
NºINVENTARI		FOTOS	0		
SECCIONS		PLANTES			
AUTOR	JOAN CASAS	ÚLTIMA ACTUALITZACIÓ	24/03/2003		

SEDIMENT

ESTRUCTURA

Forat de pal de forma ciruclar d'uns 30 cm de diametre

COBERT PER:		COBREIX:	
FARCIT PER:	12023	FARCEIX:	
TALLA		TALLA:	12017
SE LI RECOLZA:		ES RECOLZA EN:	
SE LI ENTREGA:		S'ENTREGA A:	
IGUAL A:			

INTERPRETACIÓ:

Forat de pal

FIABILITAT:	Sí	CRITÈRIS:	
T-P-Q:	?		
T-A-Q:	?		
RECOLLIDA DE MOSTRES:			

JACIMENT	C/Princesa, 21 - Boquer, 8-12		NºUE	12023	
SECTOR/ZONA	Cala 2	POSITIVA	<input checked="" type="checkbox"/> Sí	NEGATIVA	<input type="checkbox"/> No
NºINVENTARI		FOTOS	<input type="text" value="0"/>		
SECCIONS		PLANTES	<input type="text"/>		
AUTOR	JOAN CASAS	ÚLTIMA ACTUALITZACIÓ	24/03/2003		

SEDIMENT

Rebliment del forat de pal 12022. Format per argila marró fosc, flonja i homogènia. Amb absència de material ceràmic.

ESTRUCTURA

COBERT PER:	12016	COBREIX:	
FARCIT PER:		FARCEIX:	12022
TALLA		TALLA:	
SE LI RECOLZA:		ES RECOLZA EN:	
SE LI ENTREGA:		S'ENTREGA A:	
IGUAL A:			

INTERPRETACIÓ:

Amortizació

FIABILITAT:	<input type="text" value="Sí"/>	CRITÈRIS:	<input type="text"/>
T-P-Q:	<input type="text" value="?"/>		
T-A-Q:	<input type="text" value="?"/>		
RECOLLIDA DE MOSTRES:	<input type="text"/>		

JACIMENT	C/Princesa, 21 - Boquer, 8-12		NºUE	12024
SECTOR/ZONA	Cala 2	POSITIVA	<input type="checkbox"/> No	NEGATIVA <input type="checkbox"/> Sí
NºINVENTARI		FOTOS	<input type="text" value="0"/>	
SECCIONS		PLANTES	<input type="text"/>	
AUTOR	JOAN CASAS	ÚLTIMA ACTUALITZACIÓ	24/03/2003	

SEDIMENT

ESTRUCTURA

Forat de pal de forma ciruclar d'uns 30 cm de diametre

COBERT PER:	<input type="text"/>	COBREIX:	<input type="text"/>
FARCIT PER:	12025	FARCEIX:	<input type="text"/>
TALLA	<input type="text"/>	TALLA:	12017
SE LI RECOLZA:	<input type="text"/>	ES RECOLZA EN:	<input type="text"/>
SE LI ENTREGA:	<input type="text"/>	S'ENTREGA A:	<input type="text"/>
IGUAL A:	<input type="text"/>		

INTERPRETACIÓ:

Forat de pal.

FIABILITAT:	<input type="checkbox"/> Sí	CRITÈRIS:	<input type="text"/>
T-P-Q:	<input type="text" value="?"/>		
T-A-Q:	<input type="text" value="?"/>		
RECOLLIDA DE MOSTRES:	<input type="text"/>		

JACIMENT	C/Princesa, 21 - Boquer, 8-12		NºUE	12025	
SECTOR/ZONA	Cala 2	POSITIVA	<input checked="" type="checkbox"/> Sí	NEGATIVA	<input type="checkbox"/> No
NºINVENTARI		FOTOS	<input type="text" value="0"/>		
SECCIONS		PLANTES	<input type="text"/>		
AUTOR	JOAN CASAS	ÚLTIMA ACTUALITZACIÓ	24/03/2003		

SEDIMENT

Rebliment del forat de pal 12024. Format per argila marró fosc, flonja i homogènia. Amb absència de material ceràmic.

ESTRUCTURA

COBERT PER:	12016	COBREIX:	
FARCIT PER:		FARCEIX:	12024
TALLA		TALLA:	
SE LI RECOLZA:		ES RECOLZA EN:	
SE LI ENTREGA:		S'ENTREGA A:	
IGUAL A:			

INTERPRETACIÓ:

Amortització del forat de pal 12024

FIABILITAT:	<input type="text" value="Sí"/>	CRITÈRIS:	<input type="text"/>
T-P-Q:	<input type="text" value="?"/>		
T-A-Q:	<input type="text" value="?"/>		
RECOLLIDA DE MOSTRES:	<input type="text"/>		

JACIMENT	C/Princesa, 21 - Boquer, 8-12		NºUE	12026	
SECTOR/ZONA	Cala 2	POSITIVA	<input checked="" type="checkbox"/> Sí	NEGATIVA	<input type="checkbox"/> No
NºINVENTARI		FOTOS	<input type="text" value="0"/>		
SECCIONS		PLANTES	<input type="text"/>		
AUTOR	JOAN CASAS	ÚLTIMA ACTUALITZACIÓ	24/03/2003		

SEDIMENT

Nivell d'argiles de color marró clar, textura flonja i molt solta, homogènia i amb molt poca presència de material ceràmic. Tan sols se n'ha conservat una petita part a l'extrem sud-est de la cala 2 ja que queda talla per la fonamentació de la paret de l'edifici i per una rada que así mateix destrueix part del mur 12003.

ESTRUCTURA

COBERT PER:	<input type="text"/>	COBREIX:	<input type="text"/>
FARCIT PER:	<input type="text"/>	FARCEIX:	<input type="text"/>
TALLA	12018	TALLA:	<input type="text"/>
SE LI RECOLZA:	<input type="text"/>	ES RECOLZA EN:	<input type="text"/>
SE LI ENTREGA:	<input type="text"/>	S'ENTREGA A:	12003
IGUAL A:	<input type="text"/>		

INTERPRETACIÓ:

Amortització del paviment 12026.

FIABILITAT:	<input checked="" type="checkbox"/> Sí	CRITÈRIS:	<input type="text"/>
T-P-Q:	S:XVII		
T-A-Q:	S:XVIII		
RECOLLIDA DE MOSTRES:	<input type="text"/>		

JACIMENT	C/Princesa, 21 - Boquer, 8-12		NºUE	12027	
SECTOR/ZONA	Cala 2	POSITIVA	<input checked="" type="checkbox"/> Sí	NEGATIVA	<input type="checkbox"/> No
NºINVENTARI		FOTOS	0		
SECCIONS		PLANTES			
AUTOR	JOAN CASAS	ÚLTIMA ACTUALITZACIÓ	24/03/2003		

SEDIMENT

ESTRUCTURA

Paviment de calç i terra piconada situat a l'angle sud-est del mur 12003. Té una potència d'entre 1 i 3cm. És dur i compacte de color marró clar amb pics blancs donats per la calç.

COBERT PER:	12026	COBREIX:	12028
FARCIT PER:		FARCEIX:	
TALLA	12008	TALLA:	
SE LI RECOLZA:		ES RECOLZA EN:	12003
SE LI ENTREGA:		S'ENTREGA A:	
IGUAL A:			

INTERPRETACIÓ:

Paviment en ús amb el mur 12003

FIABILITAT:	<input type="checkbox"/> No <input checked="" type="checkbox"/> Sí	CRITÈRIS:	Ceràmica blava amb reflex metàl·lic apareguda junt amb ceràmica de verd i menganès.
T-P-Q:	S.XV		
T-A-Q:	S.XVI		
RECOLLIDA DE MOSTRES:			

JACIMENT	C/Princesa, 21 - Boquer, 8-12		NºUE	12028	
SECTOR/ZONA	Cala 2	POSITIVA	<input checked="" type="checkbox"/> Sí	NEGATIVA	<input type="checkbox"/> No
NºINVENTARI		FOTOS	<input type="text" value="0"/>		
SECCIONS		PLANTES	<input type="text"/>		
AUTOR	JOAN CASAS	ÚLTIMA ACTUALITZACIÓ	24/07/2003		

SEDIMENT

Nivell d'argiles de color marró clar, flonges, poc compactes i heteroènies ja que també s'aprecia la presència de claç i carbonats. Destaca la presència de ceràmica decorada en blau i reflex metàl·lic i verd i mengànès de producció catalana que podem associar a una cronologia del segle XV

ESTRUCTURA

COBERT PER:	12027	COBREIX:	12029
FARCIT PER:		FARCEIX:	
TALLA	12008,12003	TALLA:	
SE LI RECOLZA:		ES RECOLZA EN:	
SE LI ENTREGA:		S'ENTREGA A:	
IGUAL A:			

INTERPRETACIÓ:

Preparació del paviment 12027

FIABILITAT:	<input type="checkbox"/> Sí	CRITÈRIS:	Ceràmica de blau i reflex metàl·lic, verd i mengànès.
T-P-Q:	S.XV		
T-A-Q:	S.XV		
RECOLLIDA DE MOSTRES:	<input type="text"/>		

JACIMENT	C/Princesa, 21 - Boquer, 8-12		NºUE	12029	
SECTOR/ZONA	Cala 2	POSITIVA	<input checked="" type="checkbox"/> Sí	NEGATIVA	<input type="checkbox"/> No
NºINVENTARI		FOTOS	<input type="text" value="0"/>		
SECCIONS		PLANTES	<input type="text"/>		
AUTOR	JOAN CASAS	ÚLTIMA ACTUALITZACIÓ	24/03/2003		

SEDIMENT

Nivell d'argiles de color roig. Força compactes i homogènies. Es troben al sud-oest de la cala. Es tallades per la fonamentació de l'edifici i pel mur 12003. Apareix material ceràmic de la romanitat tardana com són ceràmiques africanes. Cobreix el terreny natural.

ESTRUCTURA

COBERT PER:	12028	COBREIX:	Natural
FARCIT PER:		FARCEIX:	
TALLA	12003	TALLA:	
SE LI RECOLZA:		ES RECOLZA EN:	
SE LI ENTREGA:		S'ENTREGA A:	
IGUAL A:			

INTERPRETACIÓ:

Rebliment de funció indeterminada

FIABILITAT:	<input checked="" type="checkbox"/> Sí	CRITÈRIS:	
T-P-Q:	S.V		
T-A-Q:	S.VI		
RECOLLIDA DE MOSTRES:	<input type="text"/>		

JACIMENT	C/Princesa, 21 - Boquer, 8-12		NºUE	12030	
SECTOR/ZONA	Cala 2	POSITIVA	<input checked="" type="checkbox"/> Sí	NEGATIVA	<input type="checkbox"/> No
NºINVENTARI		FOTOS	<input type="text" value="0"/>		
SECCIONS		PLANTES	<input type="text"/>		
AUTOR	JOAN CASAS	ÚLTIMA ACTUALITZACIÓ	24/03/2003		

SEDIMENT

Nivell d'argiles. Pendent d'excavació.

ESTRUCTURA

COBERT PER:	<input type="text" value="12025"/>	COBREIX:	<input type="text"/>
FARCIT PER:	<input type="text"/>	FARCEIX:	<input type="text"/>
TALLA	<input type="text"/>	TALLA:	<input type="text"/>
SE LI RECOLZA:	<input type="text"/>	ES RECOLZA EN:	<input type="text"/>
SE LI ENTREGA:	<input type="text"/>	S'ENTREGA A:	<input type="text"/>
IGUAL A:	<input type="text"/>		

INTERPRETACIÓ:

Inideterminada

FIABILITAT:	<input type="text" value="Sí"/>	CRITÈRIS:	<input type="text"/>
T-P-Q:	<input type="text" value="?"/>		
T-A-Q:	<input type="text" value="?"/>		
RECOLLIDA DE MOSTRES:	<input type="text"/>		

JACIMENT	C/Princesa, 21 - Boquer, 8-12		NºUE	121	
SECTOR/ZONA	Absis	POSITIVA	Sí	NEGATIVA	No
NºINVENTARI		FOTOS	0		
SECCIONS		PLANTES			
AUTOR	JOAN CASAS	ÚLTIMA ACTUALITZACIÓ			

SEDIMENT

Rebliment de cendres, carbons i calç, molt compacte, té uns 10 cm de potència.

ESTRUCTURA

COBERT PER:	118	COBREIX:	
FARCIT PER:		FARCEIX:	120
TALLA	73	TALLA:	
SE LI RECOLZA:		ES RECOLZA EN:	
SE LI ENTREGA:		S'ENTREGA A:	
IGUAL A:			

INTERPRETACIÓ:

Amortització de l'estructura de combustió 120

FIABILITAT:	No	CRITÈRIS:	
T-P-Q:			
T-A-Q:	s.XVII		
RECOLLIDA DE MOSTRES:			

JACIMENT	C/Princesa, 21 - Boquer, 8-12		NºUE	121	
SECTOR/ZONA		POSITIVA	No	NEGATIVA	No
NºINVENTARI		FOTOS	0		
SECCIONS		PLANTES			
AUTOR	JOAN CASAS	ÚLTIMA ACTUALITZACIÓ			

SEDIMENT

ESTRUCTURA

COBERT PER:		COBREIX:	
FARCIT PER:		FARCEIX:	
TALLA		TALLA:	
SE LI RECOLZA:		ES RECOLZA EN:	
SE LI ENTREGA:		S'ENTREGA A:	
IGUAL A:			

INTERPRETACIÓ:

FIABILITAT:	No	CRITÈRIS:	
T-P-Q:			
T-A-Q:			
RECOLLIDA DE MOSTRES:			

JACIMENT	C/Princesa, 21 - Boquer, 8-12		NºUE	122	
SECTOR/ZONA	Cruixia 1	POSITIVA	<input checked="" type="checkbox"/> Sí	NEGATIVA	<input type="checkbox"/> No
NºINVENTARI		FOTOS	<input type="text" value="0"/>		
SECCIONS		PLANTES	<input type="text"/>		
AUTOR	JOAN CASAS	ÚLTIMA ACTUALITZACIÓ	<input type="text"/>		

SEDIMENT

Paviment de calç i terra piconada, compacte. Es troba tallat pel sistema de clavagueram que hi havia a la zona de l'absis.

ESTRUCTURA

COBERT PER:	<input type="text" value="72"/>	COBREIX:	<input type="text" value="160"/>
FARCIT PER:	<input type="text"/>	FARCEIX:	<input type="text"/>
TALLA	<input type="text" value="73,75,76"/>	TALLA:	<input type="text"/>
SE LI RECOLZA:	<input type="text"/>	ES RECOLZA EN:	<input type="text"/>
SE LI ENTREGA:	<input type="text"/>	S'ENTREGA A:	<input type="text"/>
IGUAL A:	<input type="text"/>		

INTERPRETACIÓ:

Paviment de calç.

FIABILITAT:	<input type="text" value="No"/>	CRITÈRIS:	<input type="text"/>
T-P-Q:	<input type="text"/>		
T-A-Q:	<input type="text"/>		
RECOLLIDA DE MOSTRES:	<input type="text"/>		

JACIMENT	C/Princesa, 21 - Boquer, 8-12		NºUE	123	
SECTOR/ZONA	Cruixia 1	POSITIVA	No	NEGATIVA	Sí
NºINVENTARI		FOTOS			0
SECCIONS		PLANTES			
AUTOR	JOAN CASAS	ÚLTIMA ACTUALITZACIÓ			

SEDIMENT

ESTRUCTURA

Retall de forma quadrada que té com a límit sud-oest la fonamentació de la paret de l'església, pel límit sud queda tallat per la treva 8, i la resta de parets estan tallant un parell d'estrats formats per argila, còdols i calç blanca.

COBERT PER:		COBREIX:	
FARCIT PER:	124	FARCEIX:	
TALLA	8	TALLA:	119
SE LI RECOLZA:		ES RECOLZA EN:	
SE LI ENTREGA:		S'ENTREGA A:	
IGUAL A:			

INTERPRETACIÓ:

Aquest retall igual funciona amb l'estructura 114 que igual pertanyeria a un nivell de cuina.

FIABILITAT:	No	CRITÈRIS:	
T-P-Q:	s.XIV		
T-A-Q:	s.XV		
RECOLLIDA DE MOSTRES:			

JACIMENT	C/Princesa, 21 - Boquer, 8-12		NºUE	124	
SECTOR/ZONA	Cruxia 1	POSITIVA	<input checked="" type="checkbox"/> Sí	NEGATIVA	<input type="checkbox"/> No
NºINVENTARI		FOTOS	<input type="text" value="0"/>		
SECCIONS		PLANTES	<input type="text"/>		
AUTOR	JOAN CASAS	ÚLTIMA ACTUALITZACIÓ	<input type="text"/>		

SEDIMENT

Rebliment argilós, marronós i plàstic, conté pedres petites i petits nòdols de calç, restes de fragments de ceràmica.

ESTRUCTURA

COBERT PER:	<input type="text" value="117"/>	COBREIX:	<input type="text"/>
FARCIT PER:	<input type="text"/>	FARCEIX:	<input type="text" value="123"/>
TALLA	<input type="text"/>	TALLA:	<input type="text"/>
SE LI RECOLZA:	<input type="text"/>	ES RECOLZA EN:	<input type="text"/>
SE LI ENTREGA:	<input type="text"/>	S'ENTREGA A:	<input type="text"/>
IGUAL A:	<input type="text"/>		

INTERPRETACIÓ:

FIABILITAT:	<input type="text" value="No"/>	CRITÈRIS:	<input type="text"/>
T-P-Q:	<input type="text" value="s.XV"/>		
T-A-Q:	<input type="text" value="s.XVI"/>		
RECOLLIDA DE MOSTRES:	<input type="text"/>		

JACIMENT	C/Princesa, 21 - Boquer, 8-12		NºUE	125	
SECTOR/ZONA	Cruixia 4	POSITIVA	<input checked="" type="checkbox"/> Sí	NEGATIVA	<input type="checkbox"/> No
NºINVENTARI		FOTOS			
SECCIONS		PLANTES			
AUTOR	JOAN CASAS	ÚLTIMA ACTUALITZACIÓ			

SEDIMENT

Nivell de runa i calç premsada que s'adosa al mur 85 pel nord-est.

ESTRUCTURA

COBERT PER:		COBREIX:	
FARCIT PER:		FARCEIX:	
TALLA		TALLA:	
SE LI RECOLZA:	85	ES RECOLZA EN:	
SE LI ENTREGA:		S'ENTREGA A:	
IGUAL A:			

INTERPRETACIÓ:

Nivell d'amortització de les estructures del s.XVII-s.XIX

FIABILITAT:	<input type="checkbox"/> No	CRITÈRIS:	
T-P-Q:	s.XIX		
T-A-Q:	s.XX		
RECOLLIDA DE MOSTRES:			

JACIMENT	C/Princesa, 21 - Boquer, 8-12		NºUE	126	
SECTOR/ZONA	Cruixa 3	POSITIVA	<input checked="" type="checkbox"/> Sí	NEGATIVA	<input type="checkbox"/> No
NºINVENTARI		FOTOS	<input type="text" value="0"/>		
SECCIONS		PLANTES	<input type="text"/>		
AUTOR	JOAN CASAS	ÚLTIMA ACTUALITZACIÓ	<input type="text"/>		

SEDIMENT

Nivell compost per sorres i gravetes, molt solta, de color marró amb microcarbons.

ESTRUCTURA

COBERT PER:	<input type="text" value="100"/>	COBREIX:	<input type="text"/>
FARCIT PER:	<input type="text"/>	FARCEIX:	<input type="text" value="109"/>
TALLA	<input type="text"/>	TALLA:	<input type="text"/>
SE LI RECOLZA:	<input type="text"/>	ES RECOLZA EN:	<input type="text"/>
SE LI ENTREGA:	<input type="text"/>	S'ENTREGA A:	<input type="text"/>
IGUAL A:	<input type="text"/>		

INTERPRETACIÓ:

Rebliment o amortització d'un retall (109) de funcionalitat indeterminada.

FIABILITAT:	<input type="text" value="No"/>	CRITÈRIS:	<input type="text"/>
T-P-Q:	<input type="text"/>		
T-A-Q:	<input type="text"/>		
RECOLLIDA DE MOSTRES:	<input type="text"/>		

JACIMENT	C/Princesa, 21 - Boquer, 8-12		NºUE	127	
SECTOR/ZONA	Cruixa 1	POSITIVA	<input checked="" type="checkbox"/> Sí	NEGATIVA	<input type="checkbox"/> No
NºINVENTARI		FOTOS	<input type="text" value="0"/>		
SECCIONS		PLANTES	<input type="text"/>		
AUTOR	JOAN CASAS	ÚLTIMA ACTUALITZACIÓ	<input type="text"/>		

SEDIMENT

ESTRUCTURA

Estructura de combustió, es troba molt arressada ja que tan sols es conserva el sòcol que presenta indicis d'haver estat en contacte amb el foc. Presenta una base de maons que delimita una base argilosa rubefactada.

COBERT PER:	<input type="text" value="116"/>	COBREIX:	<input type="text"/>
FARCIT PER:	<input type="text"/>	FARCEIX:	<input type="text"/>
TALLA	<input type="text"/>	TALLA:	<input type="text"/>
SE LI RECOLZA:	<input type="text"/>	ES RECOLZA EN:	<input type="text" value="128"/>
SE LI ENTREGA:	<input type="text"/>	S'ENTREGA A:	<input type="text"/>
IGUAL A:	<input type="text"/>		

INTERPRETACIÓ:

Estructura de combustió.

FIABILITAT:	<input type="text" value="No"/>	CRITÈRIS:	<input type="text"/>
T-P-Q:	<input type="text"/>		
T-A-Q:	<input type="text" value="s.XV"/>		
RECOLLIDA DE MOSTRES:	<input type="text"/>		

JACIMENT	C/Princesa, 21 - Boquer, 8-12		NºUE	128	
SECTOR/ZONA	Cruxia 1	POSITIVA	<input checked="" type="checkbox"/> Sí	NEGATIVA	<input type="checkbox"/> No
NºINVENTARI		FOTOS	0		
SECCIONS		PLANTES			
AUTOR	JOAN CASAS	ÚLTIMA ACTUALITZACIÓ			

SEDIMENT

Paviment de calç i terra piconada, es troba recolzat amb el mur 31 i també funciona amb el forn 127.

ESTRUCTURA

COBERT PER:	116	COBREIX:	157
FARCIT PER:		FARCEIX:	
TALLA		TALLA:	
SE LI RECOLZA:	127	ES RECOLZA EN:	
SE LI ENTREGA:		S'ENTREGA A:	
IGUAL A:			

INTERPRETACIÓ:

Paviment de calç.

FIABILITAT:	<input type="checkbox"/> No	CRITÈRIS:	
T-P-Q:	s.XV		
T-A-Q:	s.XV		
RECOLLIDA DE MOSTRES:			

JACIMENT	C/Princesa, 21 - Boquer, 8-12		NºUE	129	
SECTOR/ZONA	Absis	POSITIVA	<input checked="" type="checkbox"/> Sí	NEGATIVA	<input type="checkbox"/> No
NºINVENTARI		FOTOS			
SECCIONS		PLANTES			
AUTOR	JOAN CASAS	ÚLTIMA ACTUALITZACIÓ			

SEDIMENT

Nivell molt argilós i compacte, de color marró. Està humit per possibles filtracions de la claveguera del costat, amb restes de calç, petits carbons, també conté material constructiu, fauna i metall.

ESTRUCTURA

COBERT PER:		COBREIX:	122
FARCIT PER:		FARCEIX:	
TALLA		TALLA:	
SE LI RECOLZA:		ES RECOLZA EN:	
SE LI ENTREGA:		S'ENTREGA A:	
IGUAL A:			

INTERPRETACIÓ:

Amortització del paviment 122

FIABILITAT:	<input type="checkbox"/> No	CRITÈRIS:	
T-P-Q:	S.XV		
T-A-Q:	S.XVI		
RECOLLIDA DE MOSTRES:			

JACIMENT	C/Princesa, 21 - Boquer, 8-12		NºUE	130	
SECTOR/ZONA	Cruxia 1	POSITIVA	<input checked="" type="checkbox"/> Sí	NEGATIVA	<input type="checkbox"/> No
NºINVENTARI		FOTOS	<input type="text" value="0"/>		
SECCIONS		PLANTES	<input type="text"/>		
AUTOR	JOAN CASAS	ÚLTIMA ACTUALITZACIÓ	<input type="text"/>		

SEDIMENT

Nivell situat entre el pou 59 i el mur de tancament de l'habitació medieval pel sud.

ESTRUCTURA

COBERT PER:	<input type="text"/>	COBREIX:	<input type="text"/>
FARCIT PER:	<input type="text"/>	FARCEIX:	153
TALLA	<input type="text"/>	TALLA:	<input type="text"/>
SE LI RECOLZA:	<input type="text"/>	ES RECOLZA EN:	<input type="text"/>
SE LI ENTREGA:	<input type="text"/>	S'ENTREGA A:	<input type="text"/>
IGUAL A:	<input type="text"/>		

INTERPRETACIÓ:

FIABILITAT:	<input type="text" value="No"/>	CRITÈRIS:	Ceràmica de la ditada
T-P-Q:	s.XVII		
T-A-Q:	<input type="text"/>		
RECOLLIDA DE MOSTRES:	<input type="text"/>		

JACIMENT	C/Princesa, 21 - Boquer, 8-12		NºUE	131	
SECTOR/ZONA	Cruxia 1	POSITIVA	<input checked="" type="checkbox"/> Sí	NEGATIVA	<input type="checkbox"/> No
NºINVENTARI		FOTOS	<input type="text" value="0"/>		
SECCIONS		PLANTES	<input type="text"/>		
AUTOR	JOAN CASAS	ÚLTIMA ACTUALITZACIÓ	<input type="text"/>		

SEDIMENT

ESTRUCTURA

Possibles restes d'una claveguera feta de maons i de pedra units amb morter de calç. Té una direcció NW-SE.

COBERT PER:	<input type="text"/>	COBREIX:	<input type="text"/>
FARCIT PER:	<input type="text"/>	FARCEIX:	<input type="text"/>
TALLA	<input type="text"/>	TALLA:	<input type="text"/>
SE LI RECOLZA:	<input type="text"/>	ES RECOLZA EN:	105
SE LI ENTREGA:	<input type="text"/>	S'ENTREGA A:	<input type="text"/>
IGUAL A:	<input type="text"/>		

INTERPRETACIÓ:

Restes d'una claveguera

FIABILITAT:	<input type="text" value="No"/>	CRITÈRIS:	<input type="text"/>
T-P-Q:	s.XIX		
T-A-Q:	<input type="text"/>		
RECOLLIDA DE MOSTRES:	<input type="text"/>		

JACIMENT	C/Princesa, 21 - Boquer, 8-12		NºUE	132	
SECTOR/ZONA	Cruixia 1	POSITIVA	<input checked="" type="checkbox"/> Sí	NEGATIVA	<input type="checkbox"/> No
NºINVENTARI		FOTOS	<input type="text" value="0"/>		
SECCIONS		PLANTES	<input type="text"/>		
AUTOR	JOAN CASAS	ÚLTIMA ACTUALITZACIÓ	<input type="text"/>		

SEDIMENT

Rebliment d'argiles. Són de color marró fosc i força humides.

ESTRUCTURA

COBERT PER:	<input type="text" value="130"/>	COBREIX:	<input type="text" value="232"/>
FARCIT PER:	<input type="text"/>	FARCEIX:	<input type="text"/>
TALLA	<input type="text" value="134,135"/>	TALLA:	<input type="text"/>
SE LI RECOLZA:	<input type="text"/>	ES RECOLZA EN:	<input type="text"/>
SE LI ENTREGA:	<input type="text"/>	S'ENTREGA A:	<input type="text"/>
IGUAL A:	<input type="text"/>		

INTERPRETACIÓ:

Rebliment

FIABILITAT:	<input type="text" value="No"/>	CRITÈRIS:	<input type="text"/>
T-P-Q:	<input type="text"/>		
T-A-Q:	<input type="text"/>		
RECOLLIDA DE MOSTRES:	<input type="text"/>		

JACIMENT	C/Princesa, 21 - Boquer, 8-12		NºUE	133	
SECTOR/ZONA	Cruixia 1	POSITIVA	<input checked="" type="checkbox"/> Sí	NEGATIVA	<input type="checkbox"/> No
NºINVENTARI		FOTOS	<input type="text" value="0"/>		
SECCIONS		PLANTES	<input type="text"/>		
AUTOR	JOAN CASAS	ÚLTIMA ACTUALITZACIÓ	<input type="text"/>		

SEDIMENT

ESTRUCTURA

Pou circular situat al costat del pou quadrat 59. Està format per carreus que formen filades regulars unides amb morter de calç de matriu sorrenca. Té 1 m de diàmetre.

COBERT PER:	<input type="text"/>	COBREIX:	<input type="text"/>
FARCIT PER:	158	FARCEIX:	134
TALLA	<input type="text"/>	TALLA:	<input type="text"/>
SE LI RECOLZA:	<input type="text"/>	ES RECOLZA EN:	<input type="text"/>
SE LI ENTREGA:	<input type="text"/>	S'ENTREGA A:	<input type="text"/>
IGUAL A:	<input type="text"/>		

INTERPRETACIÓ:

Pou

FIABILITAT:	<input type="text" value="No"/>	CRITÈRIS:	<input type="text"/>
T-P-Q:	s.XVI		
T-A-Q:	s.XVIII		
RECOLLIDA DE MOSTRES:	<input type="text"/>		

JACIMENT	C/Princesa, 21 - Boquer, 8-12		NºUE	134	
SECTOR/ZONA	Cruixa 1	POSITIVA	No	NEGATIVA	Sí
NºINVENTARI		FOTOS			0
SECCIONS		PLANTES			
AUTOR	JOAN CASAS	ÚLTIMA ACTUALITZACIÓ			

SEDIMENT

ESTRUCTURA

Rasa de fonamentació del pou 133.

COBERT PER:		COBREIX:	
FARCIT PER:	133	FARCEIX:	
TALLA		TALLA:	232,130,132
SE LI RECOLZA:		ES RECOLZA EN:	
SE LI ENTREGA:		S'ENTREGA A:	
IGUAL A:			

INTERPRETACIÓ:

Rasa de fonamentació del pou 133.

FIABILITAT:	No	CRITÈRIS:	
T-P-Q:			
T-A-Q:			
RECOLLIDA DE MOSTRES:			

JACIMENT	C/Princesa, 21 - Boquer, 8-12		NºUE	135	
SECTOR/ZONA	Cruixia 1	POSITIVA	No	NEGATIVA	Sí
NºINVENTARI		FOTOS	0		
SECCIONS		PLANTES			
AUTOR	JOAN CASAS	ÚLTIMA ACTUALITZACIÓ			

SEDIMENT

ESTRUCTURA

Rasa de fonamentació del pou 59, té forma trapezoidal.

COBERT PER:		COBREIX:	
FARCIT PER:	59	FARCEIX:	
TALLA		TALLA:	229,130,132,232
SE LI RECOLZA:		ES RECOLZA EN:	
SE LI ENTREGA:		S'ENTREGA A:	
IGUAL A:			

INTERPRETACIÓ:

Rasa de fonamentació del pou 59.

FIABILITAT:	No	CRITÈRIS:	
T-P-Q:	s.XVII		
T-A-Q:	s.XVIII		
RECOLLIDA DE MOSTRES:			

JACIMENT	C/Princesa, 21 - Boquer, 8-12		NºUE	136	
SECTOR/ZONA	Cruixia 1	POSITIVA	No	NEGATIVA	Sí
NºINVENTARI		FOTOS			0
SECCIONS		PLANTES			
AUTOR	JOAN CASAS	ÚLTIMA ACTUALITZACIÓ			

SEDIMENT

ESTRUCTURA

Retall en forma de canaló situat a l'angle oest, entre el mur 8 i la paret de l'església.

COBERT PER:		COBREIX:	
FARCIT PER:	137	FARCEIX:	
TALLA		TALLA:	119
SE LI RECOLZA:		ES RECOLZA EN:	
SE LI ENTREGA:		S'ENTREGA A:	
IGUAL A:			

INTERPRETACIÓ:

Indeterminat

FIABILITAT:	No	CRITÈRIS:	
T-P-Q:	s.XV		
T-A-Q:	s.XVI		
RECOLLIDA DE MOSTRES:			

JACIMENT	C/Princesa, 21 - Boquer, 8-12		NºUE	137
SECTOR/ZONA	Cruixia 1	POSITIVA	<input checked="" type="checkbox"/> Sí	NEGATIVA <input type="checkbox"/> No
NºINVENTARI		FOTOS	<input type="text" value="0"/>	
SECCIONS		PLANTES	<input type="text"/>	
AUTOR	JOAN CASAS	ÚLTIMA ACTUALITZACIÓ	<input type="text"/>	

SEDIMENT

Rebliment del retall 136, està compost per sorra i alguna grava, de textura molt solta i de color gris.

ESTRUCTURA

COBERT PER:	<input type="text"/>	COBREIX:	<input type="text"/>
FARCIT PER:	<input type="text"/>	FARCEIX:	136
TALLA	<input type="text"/>	TALLA:	<input type="text"/>
SE LI RECOLZA:	<input type="text"/>	ES RECOLZA EN:	<input type="text"/>
SE LI ENTREGA:	<input type="text"/>	S'ENTREGA A:	<input type="text"/>
IGUAL A:	<input type="text"/>		

INTERPRETACIÓ:

Amortització del retall 136.

FIABILITAT:	<input type="text" value="No"/>	CRITÈRIS:	<input type="text"/>
T-P-Q:	s.XV		
T-A-Q:	s.XVI		
RECOLLIDA DE MOSTRES:	<input type="text"/>		

JACIMENT	C/Princesa, 21 - Boquer, 8-12		NºUE	138
SECTOR/ZONA	Cruxia 1	POSITIVA	<input checked="" type="checkbox"/> Sí	NEGATIVA <input type="checkbox"/> No
NºINVENTARI		FOTOS	<input type="text" value="0"/>	
SECCIONS		PLANTES	<input type="text"/>	
AUTOR	JOAN CASAS	ÚLTIMA ACTUALITZACIÓ	<input type="text"/>	

SEDIMENT

Paviment de terra i calç, funciona amb el mur 31. Està rebentat.

ESTRUCTURA

COBERT PER:	<input type="text" value="119, 117"/>	COBREIX:	<input type="text" value="187"/>
FARCIT PER:	<input type="text"/>	FARCEIX:	<input type="text"/>
TALLA	<input type="text"/>	TALLA:	<input type="text"/>
SE LI RECOLZA:	<input type="text"/>	ES RECOLZA EN:	<input type="text"/>
SE LI ENTREGA:	<input type="text"/>	S'ENTREGA A:	<input type="text" value="127,31, 219,247"/>
IGUAL A:	<input type="text"/>		

INTERPRETACIÓ:

Paviment

FIABILITAT:	<input type="text" value="No"/>	CRITÈRIS:	<input type="text"/>
T-P-Q:	<input type="text" value="s.XVI"/>		
T-A-Q:	<input type="text" value="s.XVI"/>		
RECOLLIDA DE MOSTRES:	<input type="text"/>		

JACIMENT	C/Princesa, 21 - Boquer, 8-12		NºUE	139	
SECTOR/ZONA	Cruixia 1	POSITIVA	No	NEGATIVA	Sí
NºINVENTARI		FOTOS			0
SECCIONS		PLANTES			
AUTOR	JOAN CASAS	ÚLTIMA ACTUALITZACIÓ			

SEDIMENT

ESTRUCTURA

Retall de forma circular d'uns 0,40 m de diàmetre i uns 0,15 m de profunditat.

COBERT PER:		COBREIX:	
FARCIT PER:	140	FARCEIX:	
TALLA		TALLA:	159
SE LI RECOLZA:		ES RECOLZA EN:	
SE LI ENTREGA:		S'ENTREGA A:	
IGUAL A:			

INTERPRETACIÓ:

Forat de pal

FIABILITAT:	No	CRITÈRIS:	
T-P-Q:	s.XV		
T-A-Q:	s.XVI		
RECOLLIDA DE MOSTRES:			

JACIMENT	C/Princesa, 21 - Boquer, 8-12		NºUE	140	
SECTOR/ZONA	Cruixia 1	POSITIVA	<input checked="" type="checkbox"/> Sí	NEGATIVA	<input type="checkbox"/> No
NºINVENTARI		FOTOS	<input type="text" value="0"/>		
SECCIONS		PLANTES	<input type="text"/>		
AUTOR	JOAN CASAS	ÚLTIMA ACTUALITZACIÓ	<input type="text"/>		

SEDIMENT

Rebliment del retall 139, de consistència solta, format per sorretes, fragments de calç i sense material ceràmic.

ESTRUCTURA

COBERT PER:	<input type="text"/>	COBREIX:	<input type="text"/>
FARCIT PER:	117	FARCEIX:	139
TALLA	<input type="text"/>	TALLA:	<input type="text"/>
SE LI RECOLZA:	<input type="text"/>	ES RECOLZA EN:	<input type="text"/>
SE LI ENTREGA:	<input type="text"/>	S'ENTREGA A:	<input type="text"/>
IGUAL A:	<input type="text"/>		

INTERPRETACIÓ:

Amortització del retall 139.

FIABILITAT:	<input type="text" value="No"/>	CRITÈRIS:	<input type="text"/>
T-P-Q:	s.XV		
T-A-Q:	s.XVI		
RECOLLIDA DE MOSTRES:	<input type="text"/>		

JACIMENT	C/Princesa, 21 - Boquer, 8-12		NºUE	141	
SECTOR/ZONA	Cruixia 1	POSITIVA	No	NEGATIVA	Sí
NºINVENTARI		FOTOS	0		
SECCIONS		PLANTES			
AUTOR	JOAN CASAS	ÚLTIMA ACTUALITZACIÓ			

SEDIMENT

ESTRUCTURA

Retall de forma més o menys circular d'uns 0,30 m de diàmetre i uns 0,15 m de profunditat.

COBERT PER:		COBREIX:	
FARCIT PER:	142	FARCEIX:	
TALLA		TALLA:	159
SE LI RECOLZA:		ES RECOLZA EN:	
SE LI ENTREGA:		S'ENTREGA A:	
IGUAL A:			

INTERPRETACIÓ:

Forat de pal

FIABILITAT:	No	CRITÈRIS:	
T-P-Q:	s.XV		
T-A-Q:	s.XVI		
RECOLLIDA DE MOSTRES:			

JACIMENT	C/Princesa, 21 - Boquer, 8-12		NºUE	142	
SECTOR/ZONA	Cruxia 1	POSITIVA	<input checked="" type="checkbox"/> Sí	NEGATIVA	<input type="checkbox"/> No
NºINVENTARI		FOTOS	<input type="text" value="0"/>		
SECCIONS		PLANTES	<input type="text"/>		
AUTOR	JOAN CASAS	ÚLTIMA ACTUALITZACIÓ	<input type="text"/>		

SEDIMENT

Rebliment del retall 141, format per sorretes i fragments de morter de calç. No presència de material ceràmic.

ESTRUCTURA

COBERT PER:	117	COBREIX:	
FARCIT PER:		FARCEIX:	141
TALLA		TALLA:	
SE LI RECOLZA:		ES RECOLZA EN:	
SE LI ENTREGA:		S'ENTREGA A:	
IGUAL A:			

INTERPRETACIÓ:

Amortització del retall 141

FIABILITAT:	<input type="checkbox"/> No	CRITÈRIS:	<input type="text"/>
T-P-Q:	s.XV		
T-A-Q:	s.XVI		
RECOLLIDA DE MOSTRES:	<input type="text"/>		

JACIMENT	C/Princesa, 21 - Boquer, 8-12		NºUE	143	
SECTOR/ZONA	Cruixia 1	POSITIVA	No	NEGATIVA	Sí
NºINVENTARI		FOTOS			0
SECCIONS		PLANTES			
AUTOR	JOAN CASAS	ÚLTIMA ACTUALITZACIÓ			

SEDIMENT

ESTRUCTURA

Retall de forma més o menys ovalada d'uns 0,30 m de diàmetre i uns 0,10 m de profunditat. Tall a un nivell força potent de morter de calç blanc.

COBERT PER:		COBREIX:	
FARCIT PER:	144	FARCEIX:	
TALLA		TALLA:	159
SE LI RECOLZA:		ES RECOLZA EN:	
SE LI ENTREGA:		S'ENTREGA A:	
IGUAL A:			

INTERPRETACIÓ:

Forat de pal.

FIABILITAT:	No	CRITÈRIS:	
T-P-Q:	s.XV		
T-A-Q:	s.XVI		
RECOLLIDA DE MOSTRES:			

JACIMENT	C/Princesa, 21 - Boquer, 8-12		NºUE	144	
SECTOR/ZONA	Cruixia 1	POSITIVA	<input checked="" type="checkbox"/> Sí	NEGATIVA	<input type="checkbox"/> No
NºINVENTARI		FOTOS			
SECCIONS		PLANTES			
AUTOR	JOAN CASAS	ÚLTIMA ACTUALITZACIÓ			

SEDIMENT

Rebliment del retall 143. De consistència solta, format per sorretes i fragments de morter de calç. No presència d material ceràmic.

ESTRUCTURA

COBERT PER:	117	COBREIX:	
FARCIT PER:		FARCEIX:	143
TALLA		TALLA:	
SE LI RECOLZA:		ES RECOLZA EN:	
SE LI ENTREGA:		S'ENTREGA A:	
IGUAL A:			

INTERPRETACIÓ:

Amortització del retall 143.

FIABILITAT:	<input type="checkbox"/> No	CRITÈRIS:	
T-P-Q:	s.XV		
T-A-Q:	s.XVI		
RECOLLIDA DE MOSTRES:			

JACIMENT	C/Princesa, 21 - Boquer, 8-12		NºUE	145	
SECTOR/ZONA	Cruixia 1	POSITIVA	No	NEGATIVA	Sí
NºINVENTARI		FOTOS			0
SECCIONS		PLANTES			
AUTOR	JOAN CASAS	ÚLTIMA ACTUALITZACIÓ			

SEDIMENT

ESTRUCTURA

Retall de forma ovaladar d'uns 0,15 m per 0,10 d'amplada, i d'uns 0,10 m de profunditat.

COBERT PER:		COBREIX:	
FARCIT PER:	146	FARCEIX:	
TALLA		TALLA:	159
SE LI RECOLZA:		ES RECOLZA EN:	
SE LI ENTREGA:		S'ENTREGA A:	
IGUAL A:			

INTERPRETACIÓ:

Forat de pal.

FIABILITAT:	No	CRITÈRIS:	
T-P-Q:	s.XV		
T-A-Q:	s.XVI		
RECOLLIDA DE MOSTRES:			

JACIMENT	C/Princesa, 21 - Boquer, 8-12		NºUE	146	
SECTOR/ZONA	Cruixia 1	POSITIVA	<input checked="" type="checkbox"/> Sí	NEGATIVA	<input type="checkbox"/> No
NºINVENTARI		FOTOS			
SECCIONS		PLANTES			
AUTOR	JOAN CASAS	ÚLTIMA ACTUALITZACIÓ			

SEDIMENT

Rebliment del retall 145, d consistència solta format per sorres i fragments petits de calç. No presència de material ceràmic.

ESTRUCTURA

COBERT PER:	117	COBREIX:	
FARCIT PER:		FARCEIX:	145
TALLA		TALLA:	
SE LI RECOLZA:		ES RECOLZA EN:	
SE LI ENTREGA:		S'ENTREGA A:	
IGUAL A:			

INTERPRETACIÓ:

Amortització del retall 145.

FIABILITAT:	<input type="checkbox"/> No	CRITÈRIS:	
T-P-Q:	s.XV		
T-A-Q:	s.XVI		
RECOLLIDA DE MOSTRES:			

JACIMENT	C/Princesa, 21 - Boquer, 8-12		NºUE	147	
SECTOR/ZONA	Cruxia 1	POSITIVA	No	NEGATIVA	Sí
NºINVENTARI		FOTOS			0
SECCIONS		PLANTES			
AUTOR	JOAN CASAS	ÚLTIMA ACTUALITZACIÓ			

SEDIMENT

ESTRUCTURA

Retall de forma circular d'uns 0,10 m de diàmetre i uns 0,8 m de profunditat.

COBERT PER:		COBREIX:	
FARCIT PER:	148	FARCEIX:	
TALLA		TALLA:	117
SE LI RECOLZA:		ES RECOLZA EN:	
SE LI ENTREGA:		S'ENTREGA A:	
IGUAL A:			

INTERPRETACIÓ:

Forat de pal.

FIABILITAT:	No	CRITÈRIS:	
T-P-Q:	s.XV		
T-A-Q:	s.XVI		
RECOLLIDA DE MOSTRES:			

JACIMENT	C/Princesa, 21 - Boquer, 8-12		NºUE	148	
SECTOR/ZONA	Cruixia 1	POSITIVA	<input checked="" type="checkbox"/> Sí	NEGATIVA	<input type="checkbox"/> No
NºINVENTARI		FOTOS			
SECCIONS		PLANTES			
AUTOR	JOAN CASAS	ÚLTIMA ACTUALITZACIÓ			

SEDIMENT

Rebliment del retall 147, de consistència solta i format per sorres. No presència de material ceràmic.

ESTRUCTURA

COBERT PER:	117	COBREIX:	
FARCIT PER:		FARCEIX:	147
TALLA		TALLA:	
SE LI RECOLZA:		ES RECOLZA EN:	
SE LI ENTREGA:		S'ENTREGA A:	
IGUAL A:			

INTERPRETACIÓ:

Amortització del retall 147.

FIABILITAT:	<input type="checkbox"/> No	CRITÈRIS:	
T-P-Q:	s.XV		
T-A-Q:	s.XVI		
RECOLLIDA DE MOSTRES:			

JACIMENT	C/Princesa, 21 - Boquer, 8-12		NºUE	149	
SECTOR/ZONA	Cruixia 1	POSITIVA	No	NEGATIVA	Sí
NºINVENTARI		FOTOS			0
SECCIONS		PLANTES			
AUTOR	JOAN CASAS	ÚLTIMA ACTUALITZACIÓ			

SEDIMENT

ESTRUCTURA

Retall de forma irregular però de tendència ovalada, d'uns 15-20 cm de llargada per 10 cm d'amplada.

COBERT PER:		COBREIX:	
FARCIT PER:	150	FARCEIX:	
TALLA		TALLA:	159
SE LI RECOLZA:		ES RECOLZA EN:	
SE LI ENTREGA:		S'ENTREGA A:	
IGUAL A:			

INTERPRETACIÓ:

Indeterminat

FIABILITAT:	No	CRITÈRIS:	
T-P-Q:	s.XV		
T-A-Q:	s.XVI		
RECOLLIDA DE MOSTRES:			

JACIMENT	C/Princesa, 21 - Boquer, 8-12		NºUE	150	
SECTOR/ZONA	Cruixia 1	POSITIVA	<input checked="" type="checkbox"/> Sí	NEGATIVA	<input type="checkbox"/> No
NºINVENTARI		FOTOS			
SECCIONS		PLANTES			
AUTOR	JOAN CASAS	ÚLTIMA ACTUALITZACIÓ			

SEDIMENT

Rebliment del retall 149 de consistència solta, format per sorres, sense presència de material ceràmic.

ESTRUCTURA

COBERT PER:	117	COBREIX:	
FARCIT PER:		FARCEIX:	149
TALLA		TALLA:	
SE LI RECOLZA:		ES RECOLZA EN:	
SE LI ENTREGA:		S'ENTREGA A:	
IGUAL A:			

INTERPRETACIÓ:

Amortització del retall 149

FIABILITAT:	<input type="checkbox"/> No	CRITÈRIS:	
T-P-Q:	s.XV		
T-A-Q:	s.XVI		
RECOLLIDA DE MOSTRES:			

JACIMENT	C/Princesa, 21 - Boquer, 8-12		NºUE	15011	
SECTOR/ZONA	Cala 5	POSITIVA	<input checked="" type="checkbox"/> Sí	NEGATIVA	<input type="checkbox"/> No
NºINVENTARI		FOTOS	0		
SECCIONS		PLANTES			
AUTOR	JOAN CASAS	ÚLTIMA ACTUALITZACIÓ	24/03/2003		

SEDIMENT

Nivell de sorres i graves aparegut sota la UE 15001 i 15002. S'esten al llarg de tota la banda oest de la cala 5.

ESTRUCTURA

COBERT PER:	15001, 15002	COBREIX:	15016, 15017
FARCIT PER:		FARCEIX:	
TALLA		TALLA:	
SE LI RECOLZA:		ES RECOLZA EN:	
SE LI ENTREGA:		S'ENTREGA A:	
IGUAL A:			

INTERPRETACIÓ:

Rebliment

FIABILITAT:	<input checked="" type="checkbox"/> Sí	CRITÈRIS:	
T-P-Q:			
T-A-Q:			
RECOLLIDA DE MOSTRES:			

JACIMENT	C/Princesa, 21 - Boquer, 8-12		NºUE	15012	
SECTOR/ZONA	Cala 5	POSITIVA	No	NEGATIVA	Sí
NºINVENTARI		FOTOS	0		
SECCIONS		PLANTES			
AUTOR	JOAN CASAS	ÚLTIMA ACTUALITZACIÓ	24/03/2003		

SEDIMENT

ESTRUCTURA

Rasa de fonamentació de les riestres de l'edifici de l'església

COBERT PER:		COBREIX:	
FARCIT PER:	15012	FARCEIX:	
TALLA		TALLA:	15010,15015,15016,15022
SE LI RECOLZA:		ES RECOLZA EN:	
SE LI ENTREGA:		S'ENTREGA A:	
IGUAL A:			

INTERPRETACIÓ:

Rasa de fonamentació

FIABILITAT:	Sí	CRITÈRIS:	
T-P-Q:	S.XVIII		
T-A-Q:	S.XX		
RECOLLIDA DE MOSTRES:			

JACIMENT	C/Princesa, 21 - Boquer, 8-12		NºUE	15013	
SECTOR/ZONA	Cala 5	POSITIVA	<input checked="" type="checkbox"/> Sí	NEGATIVA	<input type="checkbox"/> No
NºINVENTARI		FOTOS	0		
SECCIONS		PLANTES			
AUTOR	JOAN CASAS	ÚLTIMA ACTUALITZACIÓ	25/03/2003		

SEDIMENT

ESTRUCTURA

Paviment de terra piconada i calç. En mal estat de conservació ja que tan sols el trobema l'est de la cala. No s'ha pogut associar a cap estructura.

COBERT PER:	15011	COBREIX:	15015
FARCIT PER:		FARCEIX:	
TALLA	15010,15012	TALLA:	
SE LI RECOLZA:		ES RECOLZA EN:	
SE LI ENTREGA:		S'ENTREGA A:	
IGUAL A:			

INTERPRETACIÓ:

Paviment

FIABILITAT:	<input type="checkbox"/> Sí	CRITÈRIS:	
T-P-Q:	S.XVII		
T-A-Q:	S.XVIII		
RECOLLIDA DE MOSTRES:			

JACIMENT	C/Princesa, 21 - Boquer, 8-12		NºUE	15015	
SECTOR/ZONA	Cala 5	POSITIVA	<input checked="" type="checkbox"/> Sí	NEGATIVA	<input type="checkbox"/> No
NºINVENTARI		FOTOS	<input type="text" value="0"/>		
SECCIONS		PLANTES	<input type="text"/>		
AUTOR	JOAN CASAS	ÚLTIMA ACTUALITZACIÓ	24/03/2003		

SEDIMENT

Preparació del paviment format per argiles i calç de color marró clar amb presència d'algun petit carbó. De textura flonja i homogènia. Cal destacar que el material aparegut és força divers i barrejat ja que tan trobem ceràmica comuna romana com comuna vidrada. Aquesta però sembla que podria ser baix medieval.

ESTRUCTURA

COBERT PER:	15014	COBREIX:	15022
FARCIT PER:		FARCEIX:	
TALLA	15010,15012	TALLA:	
SE LI RECOLZA:		ES RECOLZA EN:	
SE LI ENTREGA:		S'ENTREGA A:	
IGUAL A:			

INTERPRETACIÓ:

Preparació del paviment 15014 o bé amortització del paviment 15022

FIABILITAT:	<input checked="" type="checkbox"/> Sí	CRITÈRIS:	
T-P-Q:	Tardoantiguitat		
T-A-Q:	Baixa edat mitjana		
RECOLLIDA DE MOSTRES:	<input type="text"/>		

JACIMENT	C/Princesa, 21 - Boquer, 8-12		NºUE	15016	
SECTOR/ZONA	Cala 5	POSITIVA	<input checked="" type="checkbox"/> Sí	NEGATIVA	<input type="checkbox"/> No
NºINVENTARI		FOTOS	0		
SECCIONS		PLANTES			
AUTOR	JOAN CASAS	ÚLTIMA ACTUALITZACIÓ	24/03/2003		

SEDIMENT

ESTRUCTURA

Solera d'una claveguera. Tan sols s'ha conservat la base feta de cairons de 30x15cm i les retes de calç que sostenia la paret. Fa una corva a la part sud-est.

COBERT PER:	15011	COBREIX:	
FARCIT PER:		FARCEIX:	15010
TALLA	15017	TALLA:	
SE LI RECOLZA:		ES RECOLZA EN:	
SE LI ENTREGA:		S'ENTREGA A:	
IGUAL A:			

INTERPRETACIÓ:

Clavaguera

FIABILITAT:	<input type="checkbox"/> Sí	CRITÈRIS:	
T-P-Q:	S.XV		
T-A-Q:	S.XVII		
RECOLLIDA DE MOSTRES:			

JACIMENT	C/Princesa, 21 - Boquer, 8-12		NºUE	15017	
SECTOR/ZONA	Cala 5	POSITIVA	<input checked="" type="checkbox"/> Sí	NEGATIVA	<input type="checkbox"/> No
NºINVENTARI		FOTOS	0		
SECCIONS		PLANTES			
AUTOR	JOAN CASAS	ÚLTIMA ACTUALITZACIÓ	24/07/2003		

SEDIMENT

ESTRUCTURA

Clavaguera situada al sud de la cala 5. Té les parets fetes per blocs de pedra i maons units amb morter de calç. La solera és de cairons. Es posterior a la 15016 ja que la talla i s'hi recolza sobre.

COBERT PER:	15011	COBREIX:	
FARCIT PER:		FARCEIX:	
TALLA		TALLA:	15016
SE LI RECOLZA:		ES RECOLZA EN:	
SE LI ENTREGA:		S'ENTREGA A:	
IGUAL A:			

INTERPRETACIÓ:

Clavaguera

FIABILITAT:	<input type="checkbox"/> Sí	CRITÈRIS:	
T-P-Q:	S.XV		
T-A-Q:	S.XVIII		
RECOLLIDA DE MOSTRES:			

JACIMENT	C/Princesa, 21 - Boquer, 8-12		NºUE	15018	
SECTOR/ZONA	Cala 5	POSITIVA	No	NEGATIVA	Sí
NºINVENTARI		FOTOS	0		
SECCIONS		PLANTES			
AUTOR	JOAN CASAS	ÚLTIMA ACTUALITZACIÓ	24/03/2003		

SEDIMENT

ESTRUCTURA

Forat de forma circular d'uns 30 cm de diàmetre

COBERT PER:		COBREIX:	
FARCIT PER:	15019	FARCEIX:	
TALLA		TALLA:	15015
SE LI RECOLZA:		ES RECOLZA EN:	
SE LI ENTREGA:		S'ENTREGA A:	
IGUAL A:			

INTERPRETACIÓ:

Forat de pal.

FIABILITAT:	Sí	CRITÈRIS:	
T-P-Q:	?		
T-A-Q:	?		
RECOLLIDA DE MOSTRES:			

JACIMENT	C/Princesa, 21 - Boquer, 8-12		NºUE	15019	
SECTOR/ZONA	Cala 5	POSITIVA	<input checked="" type="checkbox"/> Sí	NEGATIVA	<input type="checkbox"/> No
NºINVENTARI		FOTOS	<input type="text" value="0"/>		
SECCIONS		PLANTES	<input type="text"/>		
AUTOR	JOAN CASAS	ÚLTIMA ACTUALITZACIÓ	24/03/2003		

SEDIMENT

Rebliment del forat de pal 15018. Està format per argila amb presència de carbons, molt solta.

ESTRUCTURA

COBERT PER:	15011	COBREIX:	
FARCIT PER:		FARCEIX:	15018
TALLA		TALLA:	
SE LI RECOLZA:		ES RECOLZA EN:	
SE LI ENTREGA:		S'ENTREGA A:	
IGUAL A:			

INTERPRETACIÓ:

Amortització del forat de pal 15018

FIABILITAT:	<input type="text" value="Sí"/>	CRITÈRIS:	<input type="text"/>
T-P-Q:	<input type="text" value="?"/>		
T-A-Q:	<input type="text" value="?"/>		
RECOLLIDA DE MOSTRES:	<input type="text"/>		

JACIMENT	C/Princesa, 21 - Boquer, 8-12		NºUE	15020	
SECTOR/ZONA	Cala 5	POSITIVA	No	NEGATIVA	Sí
NºINVENTARI		FOTOS	0		
SECCIONS		PLANTES			
AUTOR	JOAN CASAS	ÚLTIMA ACTUALITZACIÓ	24/03/2003		

SEDIMENT

ESTRUCTURA

Retall de forma circular d'uns 40cm de diàmetre aproximadament

COBERT PER:		COBREIX:	
FARCIT PER:	15021	FARCEIX:	
TALLA		TALLA:	15015
SE LI RECOLZA:		ES RECOLZA EN:	
SE LI ENTREGA:		S'ENTREGA A:	
IGUAL A:			

INTERPRETACIÓ:

Forat de pal.

FIABILITAT:	Sí	CRITÈRIS:	Un fragment de ceràmica de blau català apareguda al farciment
T-P-Q:	S.XVII		
T-A-Q:	?		
RECOLLIDA DE MOSTRES:			

JACIMENT	C/Princesa, 21 - Boquer, 8-12		NºUE	15022	
SECTOR/ZONA		POSITIVA	No	NEGATIVA	No
NºINVENTARI		FOTOS	0		
SECCIONS		PLANTES			
AUTOR	JOAN CASAS	ÚLTIMA ACTUALITZACIÓ			

SEDIMENT

ESTRUCTURA

Paviment d'"opus signinum" o bé un "rudus".

COBERT PER:	15015	COBREIX:	
FARCIT PER:		FARCEIX:	
TALLA		TALLA:	
SE LI RECOLZA:		ES RECOLZA EN:	
SE LI ENTREGA:		S'ENTREGA A:	
IGUAL A:			

INTERPRETACIÓ:

Paviment

FIABILITAT:	Sí	CRITÈRIS:	
T-P-Q:	Tardoantiguitat		
T-A-Q:			
RECOLLIDA DE MOSTRES:			

JACIMENT	C/Princesa, 21 - Boquer, 8-12		NºUE	15022	
SECTOR/ZONA	Cala 5	POSITIVA	<input checked="" type="checkbox"/> Sí	NEGATIVA	<input type="checkbox"/> No
NºINVENTARI		FOTOS	<input type="text" value="0"/>		
SECCIONS		PLANTES	<input type="text"/>		
AUTOR	JOAN CASAS	ÚLTIMA ACTUALITZACIÓ	24/03/2003		

SEDIMENT

Rebliment del forat de pal 15020. Format per argila de color marró fosc, amb presència de calç, algun carbó i algun petit bloc. És de textura solta. Ha aparegut un petit fragment de ceràmica de blava catalana que ens situa l'amortització del forat entorn al segle XVII

ESTRUCTURA

COBERT PER:	15014	COBREIX:	
FARCIT PER:		FARCEIX:	15021
TALLA		TALLA:	
SE LI RECOLZA:		ES RECOLZA EN:	
SE LI ENTREGA:		S'ENTREGA A:	
IGUAL A:			

INTERPRETACIÓ:

Amortització del forat de pal 15020

FIABILITAT:	<input checked="" type="checkbox"/> Sí	CRITÈRIS:	
T-P-Q:	S.XVII		
T-A-Q:	?		
RECOLLIDA DE MOSTRES:			

JACIMENT	C/Princesa, 21 - Boquer, 8-12		NºUE	15023	
SECTOR/ZONA	Cala 5	POSITIVA	<input checked="" type="checkbox"/> Sí	NEGATIVA	<input type="checkbox"/> No
NºINVENTARI		FOTOS	<input type="text" value="0"/>		
SECCIONS		PLANTES	<input type="text"/>		
AUTOR	JOAN CASAS	ÚLTIMA ACTUALITZACIÓ	24/03/2003		

SEDIMENT

Rebliment de la rasa de fonamentació de la de la claveguera 15010. Està format per argila i materia orgànica descomposta. Té un color gris-verd.

ESTRUCTURA

COBERT PER:	<input type="text"/>	COBREIX:	<input type="text"/>
FARCIT PER:	<input type="text"/>	FARCEIX:	15010
TALLA	<input type="text"/>	TALLA:	<input type="text"/>
SE LI RECOLZA:	<input type="text"/>	ES RECOLZA EN:	<input type="text"/>
SE LI ENTREGA:	<input type="text"/>	S'ENTREGA A:	<input type="text"/>
IGUAL A:	<input type="text"/>		

INTERPRETACIÓ:

Rebliment de la rasa de fonamentació de la claveguera 15010

FIABILITAT:	<input type="text" value="No"/>	CRITÈRIS:	<input type="text"/>
T-P-Q:	<input type="text"/>		
T-A-Q:	<input type="text"/>		
RECOLLIDA DE MOSTRES:	<input type="text"/>		

JACIMENT	C/Princesa, 21 - Boquer, 8-12		NºUE	151	
SECTOR/ZONA	Cruixia 1	POSITIVA	No	NEGATIVA	Sí
NºINVENTARI		FOTOS			0
SECCIONS		PLANTES			
AUTOR	JOAN CASAS	ÚLTIMA ACTUALITZACIÓ			

SEDIMENT

ESTRUCTURA

Retall de 6-7 cm de diàmetre, té forma circular.

COBERT PER:		COBREIX:	
FARCIT PER:	152	FARCEIX:	
TALLA		TALLA:	159
SE LI RECOLZA:		ES RECOLZA EN:	
SE LI ENTREGA:		S'ENTREGA A:	
IGUAL A:			

INTERPRETACIÓ:

Forat de pal ???

FIABILITAT:	No	CRITÈRIS:	
T-P-Q:	s.XV		
T-A-Q:	s.XVI		
RECOLLIDA DE MOSTRES:			

JACIMENT	C/Princesa, 21 - Boquer, 8-12		NºUE	152	
SECTOR/ZONA	Cruxia 1	POSITIVA	<input checked="" type="checkbox"/> Sí	NEGATIVA	<input type="checkbox"/> No
NºINVENTARI		FOTOS	<input type="text" value="0"/>		
SECCIONS		PLANTES	<input type="text"/>		
AUTOR	JOAN CASAS	ÚLTIMA ACTUALITZACIÓ	<input type="text"/>		

SEDIMENT

Rebliment del retall 151 format per sorres, de textura solta i color beige.

ESTRUCTURA

COBERT PER:	<input type="text" value="117"/>	COBREIX:	<input type="text"/>
FARCIT PER:	<input type="text"/>	FARCEIX:	<input type="text" value="151"/>
TALLA	<input type="text"/>	TALLA:	<input type="text"/>
SE LI RECOLZA:	<input type="text"/>	ES RECOLZA EN:	<input type="text"/>
SE LI ENTREGA:	<input type="text"/>	S'ENTREGA A:	<input type="text"/>
IGUAL A:	<input type="text"/>		

INTERPRETACIÓ:

Indeterminat

FIABILITAT:	<input type="text" value="No"/>	CRITÈRIS:	<input type="text"/>
T-P-Q:	<input type="text" value="s.XV"/>		
T-A-Q:	<input type="text" value="s.XVI"/>		
RECOLLIDA DE MOSTRES:	<input type="text"/>		

JACIMENT	C/Princesa, 21 - Boquer, 8-12		NºUE	153	
SECTOR/ZONA	Cruixia 1	POSITIVA	No	NEGATIVA	Sí
NºINVENTARI		FOTOS			0
SECCIONS		PLANTES			
AUTOR	JOAN CASAS	ÚLTIMA ACTUALITZACIÓ			

SEDIMENT

ESTRUCTURA

Retall de petites dimensions, de forma circular, d'uns 7-8 cm de diàmetre.

COBERT PER:		COBREIX:	
FARCIT PER:	154	FARCEIX:	
TALLA		TALLA:	159
SE LI RECOLZA:		ES RECOLZA EN:	
SE LI ENTREGA:		S'ENTREGA A:	
IGUAL A:			

INTERPRETACIÓ:

Indeterminat

FIABILITAT:	No	CRITÈRIS:	
T-P-Q:	s.XV		
T-A-Q:	s.XVI		
RECOLLIDA DE MOSTRES:			

JACIMENT	C/Princesa, 21 - Boquer, 8-12		NºUE	154
SECTOR/ZONA	Cruixa 1	POSITIVA	<input checked="" type="checkbox"/> Sí	NEGATIVA <input type="checkbox"/> No
NºINVENTARI		FOTOS	<input type="text" value="0"/>	
SECCIONS		PLANTES	<input type="text"/>	
AUTOR	JOAN CASAS	ÚLTIMA ACTUALITZACIÓ	<input type="text"/>	

SEDIMENT

Rebliment del retall 153, de consistència solta i format per sorres.

ESTRUCTURA

COBERT PER:	<input type="text" value="117"/>	COBREIX:	<input type="text"/>
FARCIT PER:	<input type="text"/>	FARCEIX:	<input type="text" value="153"/>
TALLA	<input type="text"/>	TALLA:	<input type="text"/>
SE LI RECOLZA:	<input type="text"/>	ES RECOLZA EN:	<input type="text"/>
SE LI ENTREGA:	<input type="text"/>	S'ENTREGA A:	<input type="text"/>
IGUAL A:	<input type="text"/>		

INTERPRETACIÓ:

Amortització del retall 153.

FIABILITAT:	<input type="text" value="No"/>	CRITÈRIS:	<input type="text"/>
T-P-Q:	<input type="text" value="s.XV"/>		
T-A-Q:	<input type="text" value="s.XVI"/>		
RECOLLIDA DE MOSTRES:	<input type="text"/>		

JACIMENT	C/Princesa, 21 - Boquer, 8-12		NºUE	155	
SECTOR/ZONA	Cruixia 3	POSITIVA	<input checked="" type="checkbox"/> Sí	NEGATIVA	<input type="checkbox"/> No
NºINVENTARI		FOTOS			
SECCIONS		PLANTES			
AUTOR	JOAN CASAS	ÚLTIMA ACTUALITZACIÓ			

SEDIMENT

Paviment de calç i sorres piconades. Es troba en mal estat de conservació ja que només es localitza a tocar de la pilastra D'.

ESTRUCTURA

COBERT PER:	105	COBREIX:	156
FARCIT PER:		FARCEIX:	
TALLA	109	TALLA:	
SE LI RECOLZA:		ES RECOLZA EN:	
SE LI ENTREGA:		S'ENTREGA A:	
IGUAL A:			

INTERPRETACIÓ:

Paviment que segurament funcionaria amb el mur 85 ja que se li adosaria pel SW però ha desaparegut

FIABILITAT:	<input type="checkbox"/> No	CRITÈRIS:	
T-P-Q:	Baix Medieval		
T-A-Q:	Època Moderna		
RECOLLIDA DE MOSTRES:			

JACIMENT	C/Princesa, 21 - Boquer, 8-12		NºUE	156	
SECTOR/ZONA	Cruixia 3	POSITIVA	No	NEGATIVA	No
NºINVENTARI		FOTOS			0
SECCIONS		PLANTES			
AUTOR	JOAN CASAS	ÚLTIMA ACTUALITZACIÓ			

SEDIMENT

Paviment de grava i calç piconades. Està mal conservat ja que tan sols en resta una petita part entre la columna D' i la paret que tanca l'església.

ESTRUCTURA

COBERT PER:	155	COBREIX:	157
FARCIT PER:		FARCEIX:	
TALLA	109	TALLA:	
SE LI RECOLZA:		ES RECOLZA EN:	
SE LI ENTREGA:		S'ENTREGA A:	
IGUAL A:			

INTERPRETACIÓ:

Paviment que segurament estaria en ús amb el mur 85, però no es pot afirmar ja que no s'ha conservat la paret que se li hauria d'adosar

FIABILITAT:	No	CRITÈRIS:	
T-P-Q:	Finals XIII		
T-A-Q:	XIV		
RECOLLIDA DE MOSTRES:			

JACIMENT	C/Princesa, 21 - Boquer, 8-12		NºUE	157	
SECTOR/ZONA	Cruixa 3	POSITIVA	<input checked="" type="checkbox"/> Sí	NEGATIVA	<input type="checkbox"/> No
NºINVENTARI		FOTOS			
SECCIONS		PLANTES			
AUTOR	JOAN CASAS	ÚLTIMA ACTUALITZACIÓ			

SEDIMENT

Paviment de calç i gravetes i sorres piconades. De consistència dura . Es localitza sota el paviment 156, ocupant practicament el mateix espai. Mal conservat.

ESTRUCTURA

COBERT PER:	156	COBREIX:	110
FARCIT PER:		FARCEIX:	
TALLA	109	TALLA:	
SE LI RECOLZA:		ES RECOLZA EN:	
SE LI ENTREGA:		S'ENTREGA A:	
IGUAL A:			

INTERPRETACIÓ:

Pavimet que al igual que el 155 i el 156 hauria d'estar en funcionament amb el mur 85, però no es pot afirmar perquè no s'ha conservat la part que se li hauria de recolzar

FIABILITAT:	<input type="checkbox"/> No	CRITÈRIS:	
T-P-Q:	Baix Medieval		
T-A-Q:	Època Moderna		
RECOLLIDA DE MOSTRES:			

JACIMENT	C/Princesa, 21 - Boquer, 8-12		NºUE	158	
SECTOR/ZONA	Cruixia 1	POSITIVA	<input checked="" type="checkbox"/> Sí	NEGATIVA	<input type="checkbox"/> No
NºINVENTARI		FOTOS	<input type="text" value="0"/>		
SECCIONS		PLANTES	<input type="text"/>		
AUTOR	JOAN CASAS	ÚLTIMA ACTUALITZACIÓ	<input type="text"/>		

SEDIMENT

Rebliment d'argiles humides i de color marró. Compactes i heterogènies, amb presència de ceràmica espatulada. Té una potència d'uns 40 cm. Hi apareix aquest tipus de ceràmica perquè la terra que s'utilitza per reblir aquesta part del pou és extreta de nivells medievals però la cronologia del rebliment del pou és posterior.

ESTRUCTURA

COBERT PER:	<input type="text"/>	COBREIX:	161
FARCIT PER:	<input type="text"/>	FARCEIX:	133
TALLA	<input type="text"/>	TALLA:	<input type="text"/>
SE LI RECOLZA:	<input type="text"/>	ES RECOLZA EN:	<input type="text"/>
SE LI ENTREGA:	<input type="text"/>	S'ENTREGA A:	<input type="text"/>
IGUAL A:	<input type="text"/>		

INTERPRETACIÓ:

Amortització del pou 133.

FIABILITAT:	<input type="text" value="No"/>	CRITÈRIS:	<input type="text"/>
T-P-Q:	s.XVI		
T-A-Q:	s.XVII		
RECOLLIDA DE MOSTRES:	<input type="text"/>		

JACIMENT	C/Princesa, 21 - Boquer, 8-12		NºUE	159	
SECTOR/ZONA	Cruixia 1	POSITIVA	<input checked="" type="checkbox"/> Sí	NEGATIVA	<input type="checkbox"/> No
NºINVENTARI		FOTOS			
SECCIONS		PLANTES			
AUTOR	JOAN CASAS	ÚLTIMA ACTUALITZACIÓ			

SEDIMENT

Nivell de cuina format per argiles rubefactades i cendres que queda tallat per varis forats de pal?? I un retall de forma quadrada 123.

ESTRUCTURA

COBERT PER:	117,128,138	COBREIX:	187,192
FARCIT PER:		FARCEIX:	
TALLA	123,139,141,143,145,114,151,	TALLA:	
SE LI RECOLZA:		ES RECOLZA EN:	
SE LI ENTREGA:		S'ENTREGA A:	31
IGUAL A:			

INTERPRETACIÓ:

Nivell d'ús

FIABILITAT:	<input type="checkbox"/> No	CRITÈRIS:	
T-P-Q:	s.XV		
T-A-Q:	s.XVI		
RECOLLIDA DE MOSTRES:			

JACIMENT	C/Princesa, 21 - Boquer, 8-12		NºUE	160	
SECTOR/ZONA	Absis	POSITIVA	Sí	NEGATIVA	No
NºINVENTARI		FOTOS	0		
SECCIONS		PLANTES			
AUTOR	JOAN CASAS	ÚLTIMA ACTUALITZACIÓ			

SEDIMENT

Nivell d'ús de cuina. Està ple de retalls, està format per argiles rubefactades, cendres i carbons de color roig, textura compacte.

ESTRUCTURA

COBERT PER:	122	COBREIX:	186
FARCIT PER:		FARCEIX:	
TALLA	162,164,166,168,176,174,172	TALLA:	
SE LI RECOLZA:		ES RECOLZA EN:	
SE LI ENTREGA:		S'ENTREGA A:	243
IGUAL A:			

INTERPRETACIÓ:

Nivell d'ús.

FIABILITAT:	No	CRITÈRIS:	
T-P-Q:	s.XV		
T-A-Q:	s.XVI		
RECOLLIDA DE MOSTRES:			

JACIMENT	C/Princesa, 21 - Boquer, 8-12		NºUE	161	
SECTOR/ZONA	Cruxia 1	POSITIVA	<input checked="" type="checkbox"/> Sí	NEGATIVA	<input type="checkbox"/> No
NºINVENTARI		FOTOS			
SECCIONS		PLANTES			
AUTOR	JOAN CASAS	ÚLTIMA ACTUALITZACIÓ			

SEDIMENT

Nivell d'argiles humides i compactes de color groguenc. Només un fragment de ceràmica d'època moderna (importació italiana?).

ESTRUCTURA

COBERT PER:	158	COBREIX:	
FARCIT PER:		FARCEIX:	133
TALLA		TALLA:	
SE LI RECOLZA:		ES RECOLZA EN:	
SE LI ENTREGA:		S'ENTREGA A:	
IGUAL A:			

INTERPRETACIÓ:

Amortització del pou 133

FIABILITAT:	<input type="checkbox"/> No	CRITÈRIS:	
T-P-Q:	s.XVIII		
T-A-Q:	s.XIX		
RECOLLIDA DE MOSTRES:			

JACIMENT	C/Princesa, 21 - Boquer, 8-12		NºUE	162	
SECTOR/ZONA	Absis	POSITIVA	No	NEGATIVA	Sí
NºINVENTARI		FOTOS	0		
SECCIONS		PLANTES			
AUTOR	JOAN CASAS	ÚLTIMA ACTUALITZACIÓ			

SEDIMENT

ESTRUCTURA

Retall de forma circular que fa uns 30 cm de diàmetre i una profunditat de 10 cm aproximadament.

COBERT PER:		COBREIX:	
FARCIT PER:	163	FARCEIX:	
TALLA		TALLA:	160
SE LI RECOLZA:		ES RECOLZA EN:	
SE LI ENTREGA:		S'ENTREGA A:	
IGUAL A:			

INTERPRETACIÓ:

Possible forat de pal

FIABILITAT:	No	CRITÈRIS:	
T-P-Q:	s.XV		
T-A-Q:	s.XVI		
RECOLLIDA DE MOSTRES:			

JACIMENT	C/Princesa, 21 - Boquer, 8-12		NºUE	163	
SECTOR/ZONA	Absis	POSITIVA	<input checked="" type="checkbox"/> Sí	NEGATIVA	<input type="checkbox"/> No
NºINVENTARI		FOTOS			
SECCIONS		PLANTES			
AUTOR	JOAN CASAS	ÚLTIMA ACTUALITZACIÓ			

SEDIMENT

Farciment del retall 162 format per argiles amb pedretes i gravetes. Força compacte i heterogeni amb absència de material.

ESTRUCTURA

COBERT PER:	72	COBREIX:	
FARCIT PER:		FARCEIX:	162
TALLA		TALLA:	
SE LI RECOLZA:		ES RECOLZA EN:	
SE LI ENTREGA:		S'ENTREGA A:	
IGUAL A:			

INTERPRETACIÓ:

Amortització del retall 162

FIABILITAT:	<input type="checkbox"/> No	CRITÈRIS:	
T-P-Q:	s.XV		
T-A-Q:	s.XVI		
RECOLLIDA DE MOSTRES:			

JACIMENT	C/Princesa, 21 - Boquer, 8-12		NºUE	164	
SECTOR/ZONA	Absis	POSITIVA	No	NEGATIVA	Sí
NºINVENTARI		FOTOS			0
SECCIONS		PLANTES			
AUTOR	JOAN CASAS	ÚLTIMA ACTUALITZACIÓ			

SEDIMENT

ESTRUCTURA

Retall de forma rectangular de 28x2 cm. Orientació N-S i profunditat de 3 cm.

COBERT PER:		COBREIX:	
FARCIT PER:	165	FARCEIX:	
TALLA		TALLA:	160
SE LI RECOLZA:		ES RECOLZA EN:	
SE LI ENTREGA:		S'ENTREGA A:	
IGUAL A:			

INTERPRETACIÓ:

Utilitat indeterminada però apareix en un nivell d'argiles rubefactades interpretades com un nivell de cuina

FIABILITAT:	No	CRITÈRIS:	
T-P-Q:	s.XV		
T-A-Q:	s.XVI		
RECOLLIDA DE MOSTRES:			

JACIMENT	C/Princesa, 21 - Boquer, 8-12		NºUE	165	
SECTOR/ZONA	Absis	POSITIVA	<input checked="" type="checkbox"/> Sí	NEGATIVA	<input type="checkbox"/> No
NºINVENTARI		FOTOS	0		
SECCIONS		PLANTES			
AUTOR	JOAN CASAS	ÚLTIMA ACTUALITZACIÓ			

SEDIMENT

Rebliment del retall 164 format per argiles amb carbonets, flonjo i heterogeni. Absència de materials ceràmics.

ESTRUCTURA

COBERT PER:	122	COBREIX:	
FARCIT PER:		FARCEIX:	164
TALLA		TALLA:	
SE LI RECOLZA:		ES RECOLZA EN:	
SE LI ENTREGA:		S'ENTREGA A:	
IGUAL A:			

INTERPRETACIÓ:

Amortització del retall 164

FIABILITAT:	<input type="checkbox"/> No	CRITÈRIS:	
T-P-Q:	s.XV		
T-A-Q:	s.XVI		
RECOLLIDA DE MOSTRES:			

JACIMENT	C/Princesa, 21 - Boquer, 8-12		NºUE	166	
SECTOR/ZONA	Absis	POSITIVA	No	NEGATIVA	Sí
NºINVENTARI		FOTOS			0
SECCIONS		PLANTES			
AUTOR	JOAN CASAS	ÚLTIMA ACTUALITZACIÓ			

SEDIMENT

ESTRUCTURA

Retall de tendència rectangular de 20x14 cm i uns 10 cm de profunditat.

COBERT PER:		COBREIX:	
FARCIT PER:	167	FARCEIX:	
TALLA		TALLA:	160
SE LI RECOLZA:		ES RECOLZA EN:	
SE LI ENTREGA:		S'ENTREGA A:	
IGUAL A:			

INTERPRETACIÓ:

Possible forat de pal

FIABILITAT:	No	CRITÈRIS:	
T-P-Q:	s.XV		
T-A-Q:	s.XVI		
RECOLLIDA DE MOSTRES:			

JACIMENT	C/Princesa, 21 - Boquer, 8-12		NºUE	167	
SECTOR/ZONA	Absis	POSITIVA	<input checked="" type="checkbox"/> Sí	NEGATIVA	<input type="checkbox"/> No
NºINVENTARI		FOTOS	0		
SECCIONS		PLANTES			
AUTOR	JOAN CASAS	ÚLTIMA ACTUALITZACIÓ			

SEDIMENT

Rebliment del retall 166 format per argiles de textura solta

ESTRUCTURA

COBERT PER:		COBREIX:	
FARCIT PER:	166	FARCEIX:	
TALLA		TALLA:	
SE LI RECOLZA:		ES RECOLZA EN:	
SE LI ENTREGA:		S'ENTREGA A:	
IGUAL A:			

INTERPRETACIÓ:

Amortització del retall 166

FIABILITAT:	<input type="checkbox"/> No	CRITÈRIS:	
T-P-Q:	s.XV		
T-A-Q:	s.XVI		
RECOLLIDA DE MOSTRES:			

JACIMENT	C/Princesa, 21 - Boquer, 8-12		NºUE	168	
SECTOR/ZONA	Absis	POSITIVA	No	NEGATIVA	Sí
NºINVENTARI		FOTOS	0		
SECCIONS		PLANTES			
AUTOR	JOAN CASAS	ÚLTIMA ACTUALITZACIÓ			

SEDIMENT

ESTRUCTURA

Retall de forma quadrada de 40x40 cm.

COBERT PER:		COBREIX:	
FARCIT PER:	169	FARCEIX:	
TALLA		TALLA:	160
SE LI RECOLZA:		ES RECOLZA EN:	
SE LI ENTREGA:		S'ENTREGA A:	
IGUAL A:			

INTERPRETACIÓ:

Possible forat de pal

FIABILITAT:	No	CRITÈRIS:	
T-P-Q:	s.XV		
T-A-Q:	s.XVI		
RECOLLIDA DE MOSTRES:			

JACIMENT	C/Princesa, 21 - Boquer, 8-12		NºUE	169	
SECTOR/ZONA	Absis	POSITIVA	<input checked="" type="checkbox"/> Sí	NEGATIVA	<input type="checkbox"/> No
NºINVENTARI		FOTOS			
SECCIONS		PLANTES			
AUTOR	JOAN CASAS	ÚLTIMA ACTUALITZACIÓ			

SEDIMENT

Rebliment d'argiles, gravetes, pedretes i cendres de color gris. Textura compacta i heterogènia

ESTRUCTURA

COBERT PER:	12218	COBREIX:	
FARCIT PER:		FARCEIX:	
TALLA		TALLA:	
SE LI RECOLZA:		ES RECOLZA EN:	
SE LI ENTREGA:		S'ENTREGA A:	
IGUAL A:			

INTERPRETACIÓ:

Amortització del retall 168

FIABILITAT:	<input type="checkbox"/> No	CRITÈRIS:	
T-P-Q:	s.XV		
T-A-Q:	s.XVI		
RECOLLIDA DE MOSTRES:			

JACIMENT	C/Princesa, 21 - Boquer, 8-12		NºUE	170	
SECTOR/ZONA	Absis	POSITIVA	No	NEGATIVA	Sí
NºINVENTARI		FOTOS			0
SECCIONS		PLANTES			
AUTOR	JOAN CASAS	ÚLTIMA ACTUALITZACIÓ			

SEDIMENT

ESTRUCTURA

Retall de forma irregular però de tendència rectangular. Fa uns 15 cm de longitud per uns 10 d'amplada aproximadament.

COBERT PER:		COBREIX:	
FARCIT PER:	171	FARCEIX:	
TALLA		TALLA:	60
SE LI RECOLZA:		ES RECOLZA EN:	
SE LI ENTREGA:		S'ENTREGA A:	
IGUAL A:			

INTERPRETACIÓ:

Utilitat indeterminada

FIABILITAT:	No	CRITÈRIS:	
T-P-Q:	s.XV		
T-A-Q:	s.XVI		
RECOLLIDA DE MOSTRES:			

JACIMENT	C/Princesa, 21 - Boquer, 8-12		NºUE	171	
SECTOR/ZONA	Absis	POSITIVA	<input checked="" type="checkbox"/> Sí	NEGATIVA	<input type="checkbox"/> No
NºINVENTARI		FOTOS	0		
SECCIONS		PLANTES			
AUTOR	JOAN CASAS	ÚLTIMA ACTUALITZACIÓ			

SEDIMENT

Rebliment del retall 170 format per argiles de color marró i textura solta.

ESTRUCTURA

COBERT PER:		COBREIX:	
FARCIT PER:		FARCEIX:	170
TALLA		TALLA:	
SE LI RECOLZA:		ES RECOLZA EN:	
SE LI ENTREGA:		S'ENTREGA A:	
IGUAL A:			

INTERPRETACIÓ:

Amortització del retall 170

FIABILITAT:	<input type="checkbox"/> No	CRITÈRIS:	
T-P-Q:	s.XV		
T-A-Q:	s.XVI		
RECOLLIDA DE MOSTRES:			

JACIMENT	C/Princesa, 21 - Boquer, 8-12		NºUE	172	
SECTOR/ZONA	Absis	POSITIVA	No	NEGATIVA	Sí
NºINVENTARI		FOTOS			0
SECCIONS		PLANTES			
AUTOR	JOAN CASAS	ÚLTIMA ACTUALITZACIÓ			

SEDIMENT

ESTRUCTURA

Retall de tendència ovalada de 20 cm de longitud i 15 d'amplada

COBERT PER:		COBREIX:	
FARCIT PER:	173	FARCEIX:	
TALLA		TALLA:	160
SE LI RECOLZA:		ES RECOLZA EN:	
SE LI ENTREGA:		S'ENTREGA A:	
IGUAL A:			

INTERPRETACIÓ:

Indeterminada

FIABILITAT:	No	CRITÈRIS:	
T-P-Q:	s.XV		
T-A-Q:	s.XVI		
RECOLLIDA DE MOSTRES:			

JACIMENT	C/Princesa, 21 - Boquer, 8-12		NºUE	173	
SECTOR/ZONA	Absis	POSITIVA	<input checked="" type="checkbox"/> Sí	NEGATIVA	<input type="checkbox"/> No
NºINVENTARI		FOTOS	0		
SECCIONS		PLANTES			
AUTOR	JOAN CASAS	ÚLTIMA ACTUALITZACIÓ			

SEDIMENT

Rebliment del retall 172

ESTRUCTURA

COBERT PER:	<input type="text"/>	COBREIX:	<input type="text"/>
FARCIT PER:	<input type="text"/>	FARCEIX:	172
TALLA	<input type="text"/>	TALLA:	<input type="text"/>
SE LI RECOLZA:	<input type="text"/>	ES RECOLZA EN:	<input type="text"/>
SE LI ENTREGA:	<input type="text"/>	S'ENTREGA A:	<input type="text"/>
IGUAL A:	<input type="text"/>		

INTERPRETACIÓ:

Amortització del retall 172

FIABILITAT:	<input type="text"/> No	CRITÈRIS:	<input type="text"/>
T-P-Q:	s.XV		
T-A-Q:	s.XVI		
RECOLLIDA DE MOSTRES:	<input type="text"/>		

JACIMENT	C/Princesa, 21 - Boquer, 8-12		NºUE	174	
SECTOR/ZONA	Absis	POSITIVA	No	NEGATIVA	Sí
NºINVENTARI		FOTOS	0		
SECCIONS		PLANTES			
AUTOR	JOAN CASAS	ÚLTIMA ACTUALITZACIÓ			

SEDIMENT

ESTRUCTURA

Retall de forma circular de 30 cm de diàmetre i una profunditat de 10 cm aproximadament

COBERT PER:		COBREIX:	
FARCIT PER:	175	FARCEIX:	
TALLA		TALLA:	160
SE LI RECOLZA:		ES RECOLZA EN:	
SE LI ENTREGA:		S'ENTREGA A:	
IGUAL A:			

INTERPRETACIÓ:

Possible forat de pal

FIABILITAT:	No	CRITÈRIS:	
T-P-Q:	s.XV		
T-A-Q:	s.XVI		
RECOLLIDA DE MOSTRES:			

JACIMENT	C/Princesa, 21 - Boquer, 8-12		NºUE	175	
SECTOR/ZONA	Absis	POSITIVA	<input checked="" type="checkbox"/> Sí	NEGATIVA	<input type="checkbox"/> No
NºINVENTARI		FOTOS	0		
SECCIONS		PLANTES			
AUTOR	JOAN CASAS	ÚLTIMA ACTUALITZACIÓ			

SEDIMENT

Rebliment del retall 174 format per argiles de color marró de textura molt solta.

ESTRUCTURA

COBERT PER:		COBREIX:	
FARCIT PER:		FARCEIX:	174
TALLA		TALLA:	
SE LI RECOLZA:		ES RECOLZA EN:	
SE LI ENTREGA:		S'ENTREGA A:	
IGUAL A:			

INTERPRETACIÓ:

Amortització del retall 174

FIABILITAT:	<input type="checkbox"/> No	CRITÈRIS:	
T-P-Q:	s.XV		
T-A-Q:	s.XVI		
RECOLLIDA DE MOSTRES:			

JACIMENT	C/Princesa, 21 - Boquer, 8-12		NºUE	176	
SECTOR/ZONA	Cruixia 1	POSITIVA	<input checked="" type="checkbox"/> Sí	NEGATIVA	<input type="checkbox"/> No
NºINVENTARI		FOTOS			
SECCIONS		PLANTES			
AUTOR	JOAN CASAS	ÚLTIMA ACTUALITZACIÓ			

SEDIMENT

Paviment format per una fina capa de calç premsada

ESTRUCTURA

COBERT PER:	158	COBREIX:	187
FARCIT PER:		FARCEIX:	
TALLA		TALLA:	
SE LI RECOLZA:		ES RECOLZA EN:	
SE LI ENTREGA:		S'ENTREGA A:	
IGUAL A:			

INTERPRETACIÓ:

Paviment

FIABILITAT:	<input type="checkbox"/> No	CRITÈRIS:	
T-P-Q:	s.XV		
T-A-Q:	s.XVI		
RECOLLIDA DE MOSTRES:			

JACIMENT	C/Princesa, 21 - Boquer, 8-12		NºUE	177	
SECTOR/ZONA	Cruixia 3	POSITIVA	No	NEGATIVA	Sí
NºINVENTARI		FOTOS			0
SECCIONS		PLANTES			
AUTOR	JOAN CASAS	ÚLTIMA ACTUALITZACIÓ			

SEDIMENT

ESTRUCTURA

Rasa de fonamentació del mur 85

COBERT PER:		COBREIX:	
FARCIT PER:	85, 178	FARCEIX:	
TALLA		TALLA:	200, 205, 286
SE LI RECOLZA:		ES RECOLZA EN:	
SE LI ENTREGA:		S'ENTREGA A:	
IGUAL A:			

INTERPRETACIÓ:

Rasa de fonamentació del mur 85

FIABILITAT:	No	CRITÈRIS:	
T-P-Q:	s.XIV		
T-A-Q:	s.XV		
RECOLLIDA DE MOSTRES:			

JACIMENT	C/Princesa, 21 - Boquer, 8-12		NºUE	178
SECTOR/ZONA	Cruixia 3	POSITIVA	<input checked="" type="checkbox"/> Sí	NEGATIVA <input type="checkbox"/> No
NºINVENTARI		FOTOS	<input type="text" value="0"/>	
SECCIONS		PLANTES	<input type="text"/>	
AUTOR	JOAN CASAS	ÚLTIMA ACTUALITZACIÓ	<input type="text"/>	

SEDIMENT

Rebliment de la rasa de fonamentació 177 format per argiles de color marró

ESTRUCTURA

COBERT PER:	<input type="text"/>	COBREIX:	<input type="text"/>
FARCIT PER:	<input type="text"/>	FARCEIX:	177
TALLA	<input type="text"/>	TALLA:	<input type="text"/>
SE LI RECOLZA:	<input type="text"/>	ES RECOLZA EN:	<input type="text"/>
SE LI ENTREGA:	<input type="text"/>	S'ENTREGA A:	<input type="text"/>
IGUAL A:	<input type="text"/>		

INTERPRETACIÓ:

Amortització de la rasa 177

FIABILITAT:	<input type="text" value="No"/>	CRITÈRIS:	<input type="text"/>
T-P-Q:	s.XIV		
T-A-Q:	s.XV		
RECOLLIDA DE MOSTRES:	<input type="text"/>		

JACIMENT	C/Princesa, 21 - Boquer, 8-12		NºUE	179	
SECTOR/ZONA	Absis	POSITIVA	<input checked="" type="checkbox"/> Sí	NEGATIVA	<input type="checkbox"/> No
NºINVENTARI		FOTOS			
SECCIONS		PLANTES			
AUTOR	JOAN CASAS	ÚLTIMA ACTUALITZACIÓ			

SEDIMENT

Nivell d'argiles amb taques de ferro oxidat amb parts de color verdós i argamassa. Nivell heterogeni de textura solta.

ESTRUCTURA

COBERT PER:	160	COBREIX:	186
FARCIT PER:		FARCEIX:	
TALLA	162,164,166,168,170,172,174,	TALLA:	
SE LI RECOLZA:		ES RECOLZA EN:	
SE LI ENTREGA:		S'ENTREGA A:	
IGUAL A:			

INTERPRETACIÓ:

Nivell d'ús

FIABILITAT:	<input type="checkbox"/> No	CRITÈRIS:	
T-P-Q:	s.XV		
T-A-Q:	s.XVI		
RECOLLIDA DE MOSTRES:	Mostra d'òxid		

JACIMENT	C/Princesa, 21 - Boquer, 8-12		NºUE	180	
SECTOR/ZONA	Absis	POSITIVA	Sí	NEGATIVA	No
NºINVENTARI		FOTOS	0		
SECCIONS		PLANTES			
AUTOR	JOAN CASAS	ÚLTIMA ACTUALITZACIÓ			

SEDIMENT

Rebliment situat entre els murs 8,43 i 133

ESTRUCTURA

COBERT PER:		COBREIX:	
FARCIT PER:		FARCEIX:	
TALLA		TALLA:	
SE LI RECOLZA:		ES RECOLZA EN:	
SE LI ENTREGA:		S'ENTREGA A:	
IGUAL A:			

INTERPRETACIÓ:

FIABILITAT:	No	CRITÈRIS:	
T-P-Q:			
T-A-Q:			
RECOLLIDA DE MOSTRES:			

JACIMENT	C/Princesa, 21 - Boquer, 8-12		NºUE	181	
SECTOR/ZONA	Absis	POSITIVA	Sí	NEGATIVA	No
NºINVENTARI		FOTOS	0		
SECCIONS		PLANTES			
AUTOR	JOAN CASAS	ÚLTIMA ACTUALITZACIÓ			

SEDIMENT

ESTRUCTURA

Estructura de cairons seccionada pel mur 43.

COBERT PER:		COBREIX:	
FARCIT PER:	182	FARCEIX:	
TALLA		TALLA:	
SE LI RECOLZA:		ES RECOLZA EN:	
SE LI ENTREGA:		S'ENTREGA A:	
IGUAL A:			

INTERPRETACIÓ:

FIABILITAT:	No	CRITÈRIS:	
T-P-Q:			
T-A-Q:			
RECOLLIDA DE MOSTRES:			

JACIMENT	C/Princesa, 21 - Boquer, 8-12		NºUE	182	
SECTOR/ZONA	Absis	POSITIVA	Sí	NEGATIVA	No
NºINVENTARI		FOTOS	0		
SECCIONS		PLANTES			
AUTOR	JOAN CASAS	ÚLTIMA ACTUALITZACIÓ			

SEDIMENT

Rebliment de l'estructura 181.

ESTRUCTURA

COBERT PER:		COBREIX:	
FARCIT PER:		FARCEIX:	181
TALLA		TALLA:	
SE LI RECOLZA:		ES RECOLZA EN:	
SE LI ENTREGA:		S'ENTREGA A:	
IGUAL A:			

INTERPRETACIÓ:

FIABILITAT:	No	CRITÈRIS:	
T-P-Q:			
T-A-Q:			
RECOLLIDA DE MOSTRES:			

JACIMENT	C/Princesa, 21 - Boquer, 8-12		NºUE	183	
SECTOR/ZONA	Absis	POSITIVA	<input checked="" type="checkbox"/> Sí	NEGATIVA	<input type="checkbox"/> No
NºINVENTARI		FOTOS	<input type="text" value="0"/>		
SECCIONS		PLANTES	<input type="text"/>		
AUTOR	JOAN CASAS	ÚLTIMA ACTUALITZACIÓ	<input type="text"/>		

SEDIMENT

Nivell sota el 180

ESTRUCTURA

COBERT PER:	<input type="text" value="180"/>	COBREIX:	<input type="text"/>
FARCIT PER:	<input type="text"/>	FARCEIX:	<input type="text"/>
TALLA	<input type="text"/>	TALLA:	<input type="text"/>
SE LI RECOLZA:	<input type="text"/>	ES RECOLZA EN:	<input type="text"/>
SE LI ENTREGA:	<input type="text"/>	S'ENTREGA A:	<input type="text"/>
IGUAL A:	<input type="text"/>		

INTERPRETACIÓ:

FIABILITAT:	<input type="text" value="No"/>	CRITÈRIS:	<input type="text"/>
T-P-Q:	<input type="text" value="S.XV"/>		
T-A-Q:	<input type="text" value="S.XVI"/>		
RECOLLIDA DE MOSTRES:	<input type="text"/>		

JACIMENT	C/Princesa, 21 - Boquer, 8-12		NºUE	184	
SECTOR/ZONA	Absis	POSITIVA	No	NEGATIVA	Sí
NºINVENTARI		FOTOS	0		
SECCIONS		PLANTES			
AUTOR	JOAN CASAS	ÚLTIMA ACTUALITZACIÓ			

SEDIMENT

ESTRUCTURA

Retall situat al costat del mur 8

COBERT PER:		COBREIX:	
FARCIT PER:	185	FARCEIX:	
TALLA		TALLA:	
SE LI RECOLZA:		ES RECOLZA EN:	
SE LI ENTREGA:		S'ENTREGA A:	
IGUAL A:			

INTERPRETACIÓ:

FIABILITAT:	No	CRITÈRIS:	
T-P-Q:			
T-A-Q:			
RECOLLIDA DE MOSTRES:			

JACIMENT	C/Princesa, 21 - Boquer, 8-12		NºUE	185	
SECTOR/ZONA	Absis	POSITIVA	<input checked="" type="checkbox"/> Sí	NEGATIVA	<input type="checkbox"/> No
NºINVENTARI		FOTOS	0		
SECCIONS		PLANTES			
AUTOR	JOAN CASAS	ÚLTIMA ACTUALITZACIÓ			

SEDIMENT

Rebliment del retal 184

ESTRUCTURA

COBERT PER:		COBREIX:	
FARCIT PER:		FARCEIX:	184
TALLA		TALLA:	
SE LI RECOLZA:		ES RECOLZA EN:	
SE LI ENTREGA:		S'ENTREGA A:	
IGUAL A:			

INTERPRETACIÓ:

FIABILITAT:	<input type="checkbox"/> No	CRITÈRIS:	
T-P-Q:			
T-A-Q:			
RECOLLIDA DE MOSTRES:			

JACIMENT	C/Princesa, 21 - Boquer, 8-12		NºUE	186	
SECTOR/ZONA	Absis	POSITIVA	Sí	NEGATIVA	No
NºINVENTARI		FOTOS	0		
SECCIONS		PLANTES			
AUTOR	JOAN CASAS	ÚLTIMA ACTUALITZACIÓ			

SEDIMENT

Paviment de terra piconada i calç.

ESTRUCTURA

COBERT PER:	160,179	COBREIX:	190,238
FARCIT PER:		FARCEIX:	
TALLA		TALLA:	
SE LI RECOLZA:		ES RECOLZA EN:	
SE LI ENTREGA:		S'ENTREGA A:	243
IGUAL A:			

INTERPRETACIÓ:

Nivell d'ús

FIABILITAT:	No	CRITÈRIS:	
T-P-Q:	S.XIV		
T-A-Q:	S.XV		
RECOLLIDA DE MOSTRES:			

JACIMENT	C/Princesa, 21 - Boquer, 8-12		NºUE	187	
SECTOR/ZONA	Cruixia 1	POSITIVA	<input checked="" type="checkbox"/> Sí	NEGATIVA	<input type="checkbox"/> No
NºINVENTARI		FOTOS	0		
SECCIONS		PLANTES			
AUTOR	JOAN CASAS	ÚLTIMA ACTUALITZACIÓ			

SEDIMENT

Nivell d'argiles i cendres

ESTRUCTURA

COBERT PER:	159	COBREIX:	193,192
FARCIT PER:		FARCEIX:	252
TALLA		TALLA:	
SE LI RECOLZA:		ES RECOLZA EN:	
SE LI ENTREGA:		S'ENTREGA A:	31,219,243,127
IGUAL A:			

INTERPRETACIÓ:

FIABILITAT:	<input type="checkbox"/> No	CRITÈRIS:	
T-P-Q:	S.XV		
T-A-Q:	S.XVI		
RECOLLIDA DE MOSTRES:			

JACIMENT	C/Princesa, 21 - Boquer, 8-12		NºUE	188	
SECTOR/ZONA	Absis	POSITIVA	No	NEGATIVA	Sí
NºINVENTARI		FOTOS	0		
SECCIONS		PLANTES			
AUTOR	JOAN CASAS	ÚLTIMA ACTUALITZACIÓ			

SEDIMENT

ESTRUCTURA

Retall de forma rectangular de 1,80x1,10 m.

COBERT PER:		COBREIX:	
FARCIT PER:	189	FARCEIX:	
TALLA	44	TALLA:	186
SE LI RECOLZA:		ES RECOLZA EN:	
SE LI ENTREGA:		S'ENTREGA A:	
IGUAL A:			

INTERPRETACIÓ:

Indeterminat

FIABILITAT:	No	CRITÈRIS:	
T-P-Q:	s.XV		
T-A-Q:	s.XVII		
RECOLLIDA DE MOSTRES:			

JACIMENT	C/Princesa, 21 - Boquer, 8-12		NºUE	189	
SECTOR/ZONA	Absis	POSITIVA	<input checked="" type="checkbox"/> Sí	NEGATIVA	<input type="checkbox"/> No
NºINVENTARI		FOTOS	0		
SECCIONS		PLANTES			
AUTOR	JOAN CASAS	ÚLTIMA ACTUALITZACIÓ			

SEDIMENT

Rebliment del retall 188 format per argiles amb matèria orgànica descomposta, de color verdós i amb restes de sorres i calç. Textura solta i heterogènia.

ESTRUCTURA

COBERT PER:	160	COBREIX:	
FARCIT PER:		FARCEIX:	188
TALLA		TALLA:	
SE LI RECOLZA:		ES RECOLZA EN:	
SE LI ENTREGA:		S'ENTREGA A:	
IGUAL A:			

INTERPRETACIÓ:

Amortització del retall 188

FIABILITAT:	<input type="checkbox"/> No	CRITÈRIS:	
T-P-Q:	s.XV		
T-A-Q:	s.XVI		
RECOLLIDA DE MOSTRES:			

JACIMENT	C/Princesa, 21 - Boquer, 8-12		NºUE	190	
SECTOR/ZONA	Absis	POSITIVA	Sí	NEGATIVA	No
NºINVENTARI		FOTOS	0		
SECCIONS		PLANTES			
AUTOR	JOAN CASAS	ÚLTIMA ACTUALITZACIÓ			

SEDIMENT

Paviment o nivell d'ús d'argiles i sorres compactades.

ESTRUCTURA

COBERT PER:	186	COBREIX:	238
FARCIT PER:		FARCEIX:	
TALLA		TALLA:	
SE LI RECOLZA:		ES RECOLZA EN:	
SE LI ENTREGA:		S'ENTREGA A:	243
IGUAL A:	187		

INTERPRETACIÓ:

Nivell d'ús

FIABILITAT:	No	CRITÈRIS:	
T-P-Q:	s.XV		
T-A-Q:	s.XVI		
RECOLLIDA DE MOSTRES:			

JACIMENT	C/Princesa, 21 - Boquer, 8-12		NºUE	191	
SECTOR/ZONA	Cruixia 1-2	POSITIVA	No	NEGATIVA	Sí
NºINVENTARI		FOTOS	0		
SECCIONS		PLANTES			
AUTOR	JOAN CASAS	ÚLTIMA ACTUALITZACIÓ			

SEDIMENT

ESTRUCTURA

Retall de forma allargada que té uns 40 cm d'amplada aproximadament

COBERT PER:		COBREIX:	
FARCIT PER:	30	FARCEIX:	
TALLA		TALLA:	
SE LI RECOLZA:		ES RECOLZA EN:	
SE LI ENTREGA:		S'ENTREGA A:	
IGUAL A:			

INTERPRETACIÓ:

Rasa de fonamentació de la claveguera 30

FIABILITAT:	No	CRITÈRIS:	
T-P-Q:	s.XIX		
T-A-Q:	s.XIX		
RECOLLIDA DE MOSTRES:			

JACIMENT	C/Princesa, 21 - Boquer, 8-12		NºUE	192	
SECTOR/ZONA	Cruxia 1	POSITIVA	<input checked="" type="checkbox"/> Sí	NEGATIVA	<input type="checkbox"/> No
NºINVENTARI		FOTOS			
SECCIONS		PLANTES			
AUTOR	JOAN CASAS	ÚLTIMA ACTUALITZACIÓ			

SEDIMENT

Paviment de calç i gravetes piconades mal conservat. Sembla que al nord-oest tingui més potència però no està clar (de moment sembla que sigui el mateix que apareix al sud-est on es caracteritza per ser una capeta fina de calç). Es troba rebentat per diversos forats on ha aparegut verd i manganès de producció valenciana.

ESTRUCTURA

COBERT PER:	187	COBREIX:	193
FARCIT PER:		FARCEIX:	
TALLA	198	TALLA:	
SE LI RECOLZA:		ES RECOLZA EN:	
SE LI ENTREGA:		S'ENTREGA A:	31
IGUAL A:			

INTERPRETACIÓ:

Paviment

FIABILITAT:	<input type="checkbox"/> No	CRITÈRIS:	
T-P-Q:	s.XIII		
T-A-Q:	s.XIV		
RECOLLIDA DE MOSTRES:			

JACIMENT	C/Princesa, 21 - Boquer, 8-12		NºUE	193	
SECTOR/ZONA	Cruixia 1	POSITIVA	<input checked="" type="checkbox"/> Sí	NEGATIVA	<input type="checkbox"/> No
NºINVENTARI		FOTOS	0		
SECCIONS		PLANTES			
AUTOR	JOAN CASAS	ÚLTIMA ACTUALITZACIÓ			

SEDIMENT

Nivell que ocupa pràcticament tot l'àmbit de la cruixia 1. Format principalment per argiles de color marró fosc amb presència de nòduls carbonatats, taques de morter i algun petit carbó. Textura flonja i força heterogènia. La potència màxima es troba a la part oriental i central ja que segueix la tendència del paviment de sota que fa pendent. Apareix material molt divers que va desde la ceràmica romana, altmedieval i verd i manganès.

ESTRUCTURA

COBERT PER:	192,187	COBREIX:	231,232,233
FARCIT PER:		FARCEIX:	233
TALLA	251	TALLA:	
SE LI RECOLZA:		ES RECOLZA EN:	31,219,243,127
SE LI ENTREGA:		S'ENTREGA A:	
IGUAL A:			

INTERPRETACIÓ:

Amortització del paviment 231 i 232 de l'habitació Baix-medieval i alhora serveix d'anivellament del paviment 192

FIABILITAT:	<input type="checkbox"/> No	CRITÈRIS:	
T-P-Q:	finals s.XIII		
T-A-Q:	s.XIV		
RECOLLIDA DE MOSTRES:			

JACIMENT	C/Princesa, 21 - Boquer, 8-12		NºUE	194	
SECTOR/ZONA	Cruixia 1	POSITIVA	No	NEGATIVA	Sí
NºINVENTARI		FOTOS			0
SECCIONS		PLANTES			
AUTOR	JOAN CASAS	ÚLTIMA ACTUALITZACIÓ			

SEDIMENT

ESTRUCTURA

Retall irregular d'uns 90x60 cm aproximadament. A l'interior s'hi troba un conjunt de blocs junt amb un cairó disposats a mode de falca.

COBERT PER:		COBREIX:	
FARCIT PER:	195	FARCEIX:	
TALLA		TALLA:	192
SE LI RECOLZA:		ES RECOLZA EN:	
SE LI ENTREGA:		S'ENTREGA A:	
IGUAL A:			

INTERPRETACIÓ:

Forat de pal

FIABILITAT:	No	CRITÈRIS:	
T-P-Q:	s.XIII		
T-A-Q:	s.XIV		
RECOLLIDA DE MOSTRES:			

JACIMENT	C/Princesa, 21 - Boquer, 8-12		NºUE	195	
SECTOR/ZONA	Cruixia 1	POSITIVA	<input checked="" type="checkbox"/> Sí	NEGATIVA	<input type="checkbox"/> No
NºINVENTARI		FOTOS			
SECCIONS		PLANTES			
AUTOR	JOAN CASAS	ÚLTIMA ACTUALITZACIÓ			

SEDIMENT

Rebliment d'argiles de color marró fosc amb presència de carbons. De textura solta i heterogeni.

ESTRUCTURA

COBERT PER:	187	COBREIX:	
FARCIT PER:		FARCEIX:	194
TALLA		TALLA:	
SE LI RECOLZA:		ES RECOLZA EN:	
SE LI ENTREGA:		S'ENTREGA A:	
IGUAL A:			

INTERPRETACIÓ:

Amortització del forat de pal 194

FIABILITAT:	<input type="checkbox"/> No	CRITÈRIS:	
T-P-Q:	s.XIII		
T-A-Q:	s.XIV		
RECOLLIDA DE MOSTRES:			

JACIMENT	C/Princesa, 21 - Boquer, 8-12		NºUE	196	
SECTOR/ZONA	Cruixia 1	POSITIVA	No	NEGATIVA	Sí
NºINVENTARI		FOTOS			0
SECCIONS		PLANTES			
AUTOR	JOAN CASAS	ÚLTIMA ACTUALITZACIÓ			

SEDIMENT

ESTRUCTURA

Retall de tendència ovalada amb un diàmetre de 30 cm aproximadament i uns 15 cm de profunditat.

COBERT PER:		COBREIX:	
FARCIT PER:	197	FARCEIX:	
TALLA		TALLA:	197
SE LI RECOLZA:		ES RECOLZA EN:	
SE LI ENTREGA:		S'ENTREGA A:	
IGUAL A:			

INTERPRETACIÓ:

Indeterminada

FIABILITAT:	No	CRITÈRIS:	
T-P-Q:	s.XIII		
T-A-Q:	s.XIV		
RECOLLIDA DE MOSTRES:			

JACIMENT	C/Princesa, 21 - Boquer, 8-12		NºUE	197	
SECTOR/ZONA	Cruxia 1	POSITIVA	<input checked="" type="checkbox"/> Sí	NEGATIVA	<input type="checkbox"/> No
NºINVENTARI		FOTOS			
SECCIONS		PLANTES			
AUTOR	JOAN CASAS	ÚLTIMA ACTUALITZACIÓ			

SEDIMENT

Rebliment d'argiles de color marró fosc amb presència de carbons i alguna taca de calç. De textura flonja i heterogènia.

ESTRUCTURA

COBERT PER:	187	COBREIX:	
FARCIT PER:		FARCEIX:	196
TALLA		TALLA:	
SE LI RECOLZA:		ES RECOLZA EN:	
SE LI ENTREGA:		S'ENTREGA A:	
IGUAL A:			

INTERPRETACIÓ:

Amortització del retall 196

FIABILITAT:	<input type="checkbox"/> No	CRITÈRIS:	
T-P-Q:	s.XIII		
T-A-Q:	s.XIV		
RECOLLIDA DE MOSTRES:			

JACIMENT	C/Princesa, 21 - Boquer, 8-12		NºUE	198	
SECTOR/ZONA	Cruixia 1	POSITIVA	No	NEGATIVA	Sí
NºINVENTARI		FOTOS			0
SECCIONS		PLANTES			
AUTOR	JOAN CASAS	ÚLTIMA ACTUALITZACIÓ			

SEDIMENT

ESTRUCTURA

Retall de forma molt irregular que s'extén fins a tocar el mur 31.

COBERT PER:		COBREIX:	
FARCIT PER:	199	FARCEIX:	
TALLA		TALLA:	192, 193
SE LI RECOLZA:		ES RECOLZA EN:	
SE LI ENTREGA:		S'ENTREGA A:	
IGUAL A:			

INTERPRETACIÓ:

Indeterminada

FIABILITAT:	No	CRITÈRIS:	
T-P-Q:	s.XIII		
T-A-Q:	s.XIV		
RECOLLIDA DE MOSTRES:			

JACIMENT	C/Princesa, 21 - Boquer, 8-12		NºUE	199	
SECTOR/ZONA	Cruixia 1	POSITIVA	<input checked="" type="checkbox"/> Sí	NEGATIVA	<input type="checkbox"/> No
NºINVENTARI		FOTOS	<input type="text" value="0"/>		
SECCIONS		PLANTES	<input type="text"/>		
AUTOR	JOAN CASAS	ÚLTIMA ACTUALITZACIÓ	<input type="text"/>		

SEDIMENT

Rebliment d'argiles força humida amb presència de carbons de color marró. De textura solta i heterogènia.

ESTRUCTURA

COBERT PER:	<input type="text" value="187"/>	COBREIX:	<input type="text"/>
FARCIT PER:	<input type="text"/>	FARCEIX:	<input type="text" value="198"/>
TALLA	<input type="text"/>	TALLA:	<input type="text"/>
SE LI RECOLZA:	<input type="text"/>	ES RECOLZA EN:	<input type="text"/>
SE LI ENTREGA:	<input type="text"/>	S'ENTREGA A:	<input type="text"/>
IGUAL A:	<input type="text"/>		

INTERPRETACIÓ:

Amortització del retall 198

FIABILITAT:	<input type="text" value="No"/>	CRITÈRIS:	<input type="text"/>
T-P-Q:	<input type="text" value="s.XIII"/>		
T-A-Q:	<input type="text" value="s.XIV"/>		
RECOLLIDA DE MOSTRES:	<input type="text"/>		

JACIMENT	C/Princesa, 21 - Boquer, 8-12		NºUE	200
SECTOR/ZONA	Crucia 2 i 3	POSITIVA	<input checked="" type="checkbox"/> Sí	NEGATIVA <input type="checkbox"/> No
NºINVENTARI		FOTOS	<input type="text" value="0"/>	
SECCIONS		PLANTES	<input type="text"/>	
AUTOR	JOAN CASAS	ÚLTIMA ACTUALITZACIÓ	<input type="text"/>	

SEDIMENT

Preparació del paviment 80 fet de sorres i restes de morter de calç. De consistència mitjana amb un lleuger pendent MW-SE

ESTRUCTURA

COBERT PER:	<input type="text" value="80"/>	COBREIX:	<input type="text" value="205"/>
FARCIT PER:	<input type="text"/>	FARCEIX:	<input type="text"/>
TALLA	<input type="text" value="88,86"/>	TALLA:	<input type="text"/>
SE LI RECOLZA:	<input type="text"/>	ES RECOLZA EN:	<input type="text"/>
SE LI ENTREGA:	<input type="text"/>	S'ENTREGA A:	<input type="text" value="33,85,31"/>
IGUAL A:	<input type="text"/>		

INTERPRETACIÓ:

FIABILITAT:	<input type="text" value="No"/>	CRITÈRIS:	<input type="text"/>
T-P-Q:	<input type="text" value="s.XVII"/>		
T-A-Q:	<input type="text" value="s.XVII"/>		
RECOLLIDA DE MOSTRES:	<input type="text"/>		

JACIMENT	C/Princesa, 21 - Boquer, 8-12		NºUE	201	
SECTOR/ZONA	Cruixia 1	POSITIVA	No	NEGATIVA	Sí
NºINVENTARI		FOTOS	0		
SECCIONS		PLANTES			
AUTOR	JOAN CASAS	ÚLTIMA ACTUALITZACIÓ			

SEDIMENT

ESTRUCTURA

Rasa de fonamentació de la claveguera 3

COBERT PER:		COBREIX:	
FARCIT PER:	3	FARCEIX:	
TALLA		TALLA:	5,6,8
SE LI RECOLZA:		ES RECOLZA EN:	
SE LI ENTREGA:		S'ENTREGA A:	
IGUAL A:			

INTERPRETACIÓ:

Rasa de fonamentació de la claveguera 3

FIABILITAT:	No	CRITÈRIS:	
T-P-Q:	s.XIX		
T-A-Q:	s.XX		
RECOLLIDA DE MOSTRES:			

JACIMENT	C/Princesa, 21 - Boquer, 8-12		NºUE	202	
SECTOR/ZONA	Cruxia 1	POSITIVA	No	NEGATIVA	Sí
NºINVENTARI		FOTOS			0
SECCIONS		PLANTES			
AUTOR	JOAN CASAS	ÚLTIMA ACTUALITZACIÓ			

SEDIMENT

ESTRUCTURA

Rasa de fonamentació de la claveguera 4

COBERT PER:		COBREIX:	
FARCIT PER:	4	FARCEIX:	
TALLA		TALLA:	5,8
SE LI RECOLZA:		ES RECOLZA EN:	
SE LI ENTREGA:		S'ENTREGA A:	
IGUAL A:			

INTERPRETACIÓ:

Rasa de fonamentació de la claveguera 4

FIABILITAT:	No	CRITÈRIS:	
T-P-Q:	1944		
T-A-Q:			
RECOLLIDA DE MOSTRES:			

JACIMENT	C/Princesa, 21 - Boquer, 8-12		NºUE	203
SECTOR/ZONA	Cruixia 2	POSITIVA	<input checked="" type="checkbox"/> Sí	NEGATIVA <input type="checkbox"/> No
NºINVENTARI		FOTOS	<input type="text" value="0"/>	
SECCIONS		PLANTES	<input type="text"/>	
AUTOR	JOAN CASAS	ÚLTIMA ACTUALITZACIÓ	<input type="text"/>	

SEDIMENT

ESTRUCTURA

Dipòsit o pou fet de maons i de planta quadrada.

COBERT PER:	<input type="text" value="200"/>	COBREIX:	<input type="text"/>
FARCIT PER:	<input type="text" value="204"/>	FARCEIX:	<input type="text" value="206"/>
TALLA	<input type="text"/>	TALLA:	<input type="text"/>
SE LI RECOLZA:	<input type="text"/>	ES RECOLZA EN:	<input type="text" value="31"/>
SE LI ENTREGA:	<input type="text"/>	S'ENTREGA A:	<input type="text"/>
IGUAL A:	<input type="text"/>		

INTERPRETACIÓ:

Pou

FIABILITAT:	<input type="text" value="No"/>	CRITÈRIS:	<input type="text"/>
T-P-Q:	<input type="text"/>		
T-A-Q:	<input type="text" value="s.XVIII"/>		
RECOLLIDA DE MOSTRES:	<input type="text"/>		

JACIMENT	C/Princesa, 21 - Boquer, 8-12		NºUE	204	
SECTOR/ZONA	Cruixia 2	POSITIVA	<input checked="" type="checkbox"/> Sí	NEGATIVA	<input type="checkbox"/> No
NºINVENTARI		FOTOS			
SECCIONS		PLANTES			
AUTOR	JOAN CASAS	ÚLTIMA ACTUALITZACIÓ			

SEDIMENT

Rebliment format per sorres, calç i carbons de consistència molt solta. Presència de ceràmica vernissada comuna i blava de l'arracada.

ESTRUCTURA

COBERT PER:	2	COBREIX:	
FARCIT PER:		FARCEIX:	203
TALLA		TALLA:	
SE LI RECOLZA:		ES RECOLZA EN:	
SE LI ENTREGA:		S'ENTREGA A:	
IGUAL A:			

INTERPRETACIÓ:

Amortització del pou 203

FIABILITAT:	<input type="checkbox"/> No	CRITÈRIS:	
T-P-Q:	s.XVIII		
T-A-Q:			
RECOLLIDA DE MOSTRES:			

JACIMENT	C/Princesa, 21 - Boquer, 8-12		NºUE	205	
SECTOR/ZONA	Cruxia 2	POSITIVA	<input checked="" type="checkbox"/> Sí	NEGATIVA	<input type="checkbox"/> No
NºINVENTARI		FOTOS	<input type="text" value="0"/>		
SECCIONS		PLANTES	<input type="text"/>		
AUTOR	JOAN CASAS	ÚLTIMA ACTUALITZACIÓ	<input type="text"/>		

SEDIMENT

Paviment de sorres i calç piconada de color taronja. De textura compacta, és una capa molt fineta de 2 cm de gruix.

ESTRUCTURA

COBERT PER:	<input type="text" value="200"/>	COBREIX:	<input type="text" value="220"/>
FARCIT PER:	<input type="text"/>	FARCEIX:	<input type="text"/>
TALLA	<input type="text" value="206"/>	TALLA:	<input type="text"/>
SE LI RECOLZA:	<input type="text"/>	ES RECOLZA EN:	<input type="text"/>
SE LI ENTREGA:	<input type="text"/>	S'ENTREGA A:	<input type="text" value="33,85"/>
IGUAL A:	<input type="text"/>		

INTERPRETACIÓ:

FIABILITAT:	<input type="text" value="No"/>	CRITÈRIS:	<input type="text"/>
T-P-Q:	<input type="text" value="s.XVII"/>		
T-A-Q:	<input type="text" value="s.XVIII"/>		
RECOLLIDA DE MOSTRES:	<input type="text"/>		

JACIMENT	C/Princesa, 21 - Boquer, 8-12		NºUE	206	
SECTOR/ZONA	Cruixia 2	POSITIVA	No	NEGATIVA	Sí
NºINVENTARI		FOTOS	0		
SECCIONS		PLANTES			
AUTOR	JOAN CASAS	ÚLTIMA ACTUALITZACIÓ			

SEDIMENT

ESTRUCTURA

Rasa de fonamentació del pou 203

COBERT PER:		COBREIX:	
FARCIT PER:	203	FARCEIX:	
TALLA		TALLA:	205
SE LI RECOLZA:		ES RECOLZA EN:	
SE LI ENTREGA:		S'ENTREGA A:	
IGUAL A:			

INTERPRETACIÓ:

Rasa de fonamentació del pou 203

FIABILITAT:	No	CRITÈRIS:	
T-P-Q:			
T-A-Q:	s.XVIII		
RECOLLIDA DE MOSTRES:			

JACIMENT	C/Princesa, 21 - Boquer, 8-12		NºUE	207	
SECTOR/ZONA	Cruixia 1	POSITIVA	No	NEGATIVA	Sí
NºINVENTARI		FOTOS			0
SECCIONS		PLANTES			
AUTOR	JOAN CASAS	ÚLTIMA ACTUALITZACIÓ			

SEDIMENT

ESTRUCTURA

Retall de forma circular d'uns 50 cm de diàmetre.

COBERT PER:		COBREIX:	
FARCIT PER:	192	FARCEIX:	
TALLA		TALLA:	193
SE LI RECOLZA:		ES RECOLZA EN:	
SE LI ENTREGA:		S'ENTREGA A:	
IGUAL A:			

INTERPRETACIÓ:

Indeterminada

FIABILITAT:	No	CRITÈRIS:	
T-P-Q:	s.XIV		
T-A-Q:	s.XIV		
RECOLLIDA DE MOSTRES:			

JACIMENT	C/Princesa, 21 - Boquer, 8-12		NºUE	208	
SECTOR/ZONA	Absis	POSITIVA	Sí	NEGATIVA	No
NºINVENTARI		FOTOS	0		
SECCIONS		PLANTES			
AUTOR	JOAN CASAS	ÚLTIMA ACTUALITZACIÓ			

SEDIMENT

ESTRUCTURA

Mur amb direcció SW-NE del qual només es conserva una filada formada per blocs escairats per la part interna i units amb morter de matriu sorrenca.

COBERT PER:	190	COBREIX:	
FARCIT PER:		FARCEIX:	
TALLA		TALLA:	
SE LI RECOLZA:		ES RECOLZA EN:	
SE LI ENTREGA:	210	S'ENTREGA A:	
IGUAL A:			

INTERPRETACIÓ:

Mur

FIABILITAT:	No	CRITÈRIS:	
T-P-Q:	s.XIV		
T-A-Q:	s.XV		
RECOLLIDA DE MOSTRES:			

JACIMENT	C/Princesa, 21 - Boquer, 8-12		NºUE	209	
SECTOR/ZONA	Absis	POSITIVA	Sí	NEGATIVA	No
NºINVENTARI		FOTOS	0		
SECCIONS		PLANTES			
AUTOR	JOAN CASAS	ÚLTIMA ACTUALITZACIÓ			

SEDIMENT

ESTRUCTURA

Mur amb direcció SW-NE fet amb pedruscall unit amb morter de matriu sorrenca. 30 cm d'amplada aproximadament. La cara vista es troba al SW i és paral·lel al 208

COBERT PER:	190	COBREIX:	
FARCIT PER:		FARCEIX:	
TALLA		TALLA:	
SE LI RECOLZA:	210,189	ES RECOLZA EN:	243
SE LI ENTREGA:		S'ENTREGA A:	
IGUAL A:			

INTERPRETACIÓ:

Mur

FIABILITAT:	No	CRITÈRIS:	
T-P-Q:	s.XIV		
T-A-Q:	s.XV		
RECOLLIDA DE MOSTRES:			

JACIMENT	C/Princesa, 21 - Boquer, 8-12		NºUE	210	
SECTOR/ZONA	Absis	POSITIVA	Sí	NEGATIVA	No
NºINVENTARI		FOTOS	0		
SECCIONS		PLANTES			
AUTOR	JOAN CASAS	ÚLTIMA ACTUALITZACIÓ			

SEDIMENT

Enderroc del murs 208 i 209. Es troba tant entre l'espai deixat pels dos murs com a l'est del 209. Està format per argiles i pedruscall i morter de calç.

ESTRUCTURA

COBERT PER:	190	COBREIX:	
FARCIT PER:		FARCEIX:	
TALLA	24,44	TALLA:	
SE LI RECOLZA:		ES RECOLZA EN:	208,209
SE LI ENTREGA:		S'ENTREGA A:	
IGUAL A:			

INTERPRETACIÓ:

Nivell de destrucció dels murs 208 i 209

FIABILITAT:	No	CRITÈRIS:	
T-P-Q:	s.XIV		
T-A-Q:	s.XV		
RECOLLIDA DE MOSTRES:			

JACIMENT	C/Princesa, 21 - Boquer, 8-12		NºUE	211	
SECTOR/ZONA	Cruixia 4	POSITIVA	<input checked="" type="checkbox"/> Sí	NEGATIVA	<input type="checkbox"/> No
NºINVENTARI		FOTOS			
SECCIONS		PLANTES			
AUTOR	JOAN CASAS	ÚLTIMA ACTUALITZACIÓ			

SEDIMENT

ESTRUCTURA

Claveguera feta de cairons i morter amb una fonamentació de pedra. Té uns 40 cm d'amplada i la part descoberta és d'uns 3,40 m de longitud. Té el seu inicia a la pilastra 212 i la fi al sífón 214, on tambe s'uneix amb la 88.

COBERT PER:		COBREIX:	
FARCIT PER:		FARCEIX:	221
TALLA	222	TALLA:	
SE LI RECOLZA:		ES RECOLZA EN:	
SE LI ENTREGA:		S'ENTREGA A:	212,214
IGUAL A:			

INTERPRETACIÓ:

Claveguera

FIABILITAT:	<input type="checkbox"/> No	CRITÈRIS:	
T-P-Q:	s.XX		
T-A-Q:			
RECOLLIDA DE MOSTRES:			

JACIMENT	C/Princesa, 21 - Boquer, 8-12		NºUE	212	
SECTOR/ZONA	Cruixia 4	POSITIVA	<input checked="" type="checkbox"/> Sí	NEGATIVA	<input type="checkbox"/> No
NºINVENTARI		FOTOS			
SECCIONS		PLANTES			
AUTOR	JOAN CASAS	ÚLTIMA ACTUALITZACIÓ			

SEDIMENT

ESTRUCTURA

Fonamentació de pilastra de forma quadrada. A la part superior hi ha un gran carreu de pedra del país amb un encaix al mig de forma circular, la base és de cairons units amb morter de calç.

COBERT PER:	paviment d'església	COBREIX:	
FARCIT PER:		FARCEIX:	223
TALLA		TALLA:	
SE LI RECOLZA:	211	ES RECOLZA EN:	
SE LI ENTREGA:		S'ENTREGA A:	
IGUAL A:			

INTERPRETACIÓ:

Fonamentació de pilastra

FIABILITAT:	<input type="checkbox"/> No	CRITÈRIS:	
T-P-Q:	s.XIX		
T-A-Q:	s.XX		
RECOLLIDA DE MOSTRES:			

JACIMENT	C/Princesa, 21 - Boquer, 8-12		NºUE	213	
SECTOR/ZONA	Cruixia 4	POSITIVA	<input checked="" type="checkbox"/> Sí	NEGATIVA	<input type="checkbox"/> No
NºINVENTARI		FOTOS			
SECCIONS		PLANTES			
AUTOR	JOAN CASAS	ÚLTIMA ACTUALITZACIÓ			

SEDIMENT

ESTRUCTURA

Tub d'uralita que desemboca al 214

COBERT PER:	paviment esglèsia	COBREIX:	
FARCIT PER:		FARCEIX:	222
TALLA		TALLA:	
SE LI RECOLZA:		ES RECOLZA EN:	
SE LI ENTREGA:		S'ENTREGA A:	
IGUAL A:			

INTERPRETACIÓ:

Claveguera

FIABILITAT:	<input type="checkbox"/> No	CRITÈRIS:	
T-P-Q:	s.XX		
T-A-Q:	s.XX		
RECOLLIDA DE MOSTRES:			

JACIMENT	C/Princesa, 21 - Boquer, 8-12		NºUE	214	
SECTOR/ZONA	Cruixa 4	POSITIVA	<input checked="" type="checkbox"/> Sí	NEGATIVA	<input type="checkbox"/> No
NºINVENTARI		FOTOS	<input type="text" value="0"/>		
SECCIONS		PLANTES	<input type="text"/>		
AUTOR	JOAN CASAS	ÚLTIMA ACTUALITZACIÓ	<input type="text"/>		

SEDIMENT

ESTRUCTURA

Sifón on connecten les clavegueres 211 i 88.

COBERT PER:	<input type="text"/>	COBREIX:	<input type="text"/>
FARCIT PER:	<input type="text"/>	FARCEIX:	<input type="text"/>
TALLA	<input type="text"/>	TALLA:	<input type="text"/>
SE LI RECOLZA:	<input type="text"/>	ES RECOLZA EN:	<input type="text"/>
SE LI ENTREGA:	211,213 i 88	S'ENTREGA A:	<input type="text"/>
IGUAL A:	<input type="text"/>		

INTERPRETACIÓ:

Punt de connexió entre clavegueres.

FIABILITAT:	<input type="text" value="No"/>	CRITÈRIS:	<input type="text"/>
T-P-Q:	s.XIX		
T-A-Q:	s.XX		
RECOLLIDA DE MOSTRES:	<input type="text"/>		

JACIMENT	C/Princesa, 21 - Boquer, 8-12		NºUE	215
SECTOR/ZONA	Cruixia 4	POSITIVA	<input checked="" type="checkbox"/> Sí	NEGATIVA <input type="checkbox"/> No
NºINVENTARI		FOTOS	<input type="text" value="0"/>	
SECCIONS		PLANTES	<input type="text"/>	
AUTOR	JOAN CASAS	ÚLTIMA ACTUALITZACIÓ	<input type="text"/>	

SEDIMENT

ESTRUCTURA

Claveguera feta de maons units amb morter de calç. És el resultat de la unió entre la 88 i 211 i desemboca cap al NW.

COBERT PER:	<input type="text"/>	COBREIX:	<input type="text"/>
FARCIT PER:	<input type="text"/>	FARCEIX:	228
TALLA	<input type="text"/>	TALLA:	<input type="text"/>
SE LI RECOLZA:	<input type="text"/>	ES RECOLZA EN:	<input type="text"/>
SE LI ENTREGA:	<input type="text"/>	S'ENTREGA A:	<input type="text"/>
IGUAL A:	<input type="text"/>		

INTERPRETACIÓ:

Claveguera

FIABILITAT:	<input type="text" value="No"/>	CRITÈRIS:	<input type="text"/>
T-P-Q:	s.XIX		
T-A-Q:	s.XX		
RECOLLIDA DE MOSTRES:	<input type="text"/>		

JACIMENT	C/Princesa, 21 - Boquer, 8-12		NºUE	216	
SECTOR/ZONA	Cruixia 4	POSITIVA	<input checked="" type="checkbox"/> Sí	NEGATIVA	<input type="checkbox"/> No
NºINVENTARI		FOTOS			
SECCIONS		PLANTES			
AUTOR	JOAN CASAS	ÚLTIMA ACTUALITZACIÓ			

SEDIMENT

ESTRUCTURA

Paviment de maons de 30 x 30 cm, molt arrassat i en alguns punts només en resta el morter de calç. Funciona amb el mur 217.

COBERT PER:	<input type="text"/>	COBREIX:	<input type="text"/>
FARCIT PER:	<input type="text"/>	FARCEIX:	<input type="text"/>
TALLA	<input type="text"/>	TALLA:	<input type="text"/>
SE LI RECOLZA:	<input type="text"/>	ES RECOLZA EN:	217
SE LI ENTREGA:	<input type="text"/>	S'ENTREGA A:	<input type="text"/>
IGUAL A:	<input type="text"/>		

INTERPRETACIÓ:

Paviment

FIABILITAT:	<input type="text"/> No	CRITÈRIS:	<input type="text"/>
T-P-Q:	s.XIX		
T-A-Q:	s.XX		
RECOLLIDA DE MOSTRES:	<input type="text"/>		

JACIMENT	C/Princesa, 21 - Boquer, 8-12		NºUE	217	
SECTOR/ZONA	Cruxia 3 i 4	POSITIVA	<input checked="" type="checkbox"/> Sí	NEGATIVA	<input type="checkbox"/> No
NºINVENTARI		FOTOS			
SECCIONS		PLANTES			
AUTOR	JOAN CASAS	ÚLTIMA ACTUALITZACIÓ			

SEDIMENT

ESTRUCTURA

Treva feta de blocs de pedra formant filades irregulars i alternant-se amb maons units amb morter de calç. Uneix les pilastres 52 i 218.

COBERT PER:		COBREIX:	
FARCIT PER:		FARCEIX:	224
TALLA		TALLA:	
SE LI RECOLZA:		ES RECOLZA EN:	52,216
SE LI ENTREGA:	216	S'ENTREGA A:	
IGUAL A:			

INTERPRETACIÓ:

Treva, fonamentació de l'edifici del s.XIX-XX

FIABILITAT:	<input type="checkbox"/> No	CRITÈRIS:	
T-P-Q:	s.XIX		
T-A-Q:	s.XX		
RECOLLIDA DE MOSTRES:			

JACIMENT	C/Princesa, 21 - Boquer, 8-12		NºUE	218	
SECTOR/ZONA	Cruixia 4	POSITIVA	<input checked="" type="checkbox"/> Sí	NEGATIVA	<input type="checkbox"/> No
NºINVENTARI		FOTOS	<input type="text" value="0"/>		
SECCIONS		PLANTES	<input type="text"/>		
AUTOR	JOAN CASAS	ÚLTIMA ACTUALITZACIÓ	<input type="text"/>		

SEDIMENT

ESTRUCTURA

Pilastra o fonamentació de pilastra de forma quadrada, a la part superior hi ha un gran carreu de pedra del país, amb un encaix al mig de forma circular per sostenir la pilastra. La base de la fonamentació és de cairons.

COBERT PER:	<input type="text"/>	COBREIX:	<input type="text"/>
FARCIT PER:	<input type="text"/>	FARCEIX:	224
TALLA	<input type="text"/>	TALLA:	<input type="text"/>
SE LI RECOLZA:	217, 226	ES RECOLZA EN:	<input type="text"/>
SE LI ENTREGA:	<input type="text"/>	S'ENTREGA A:	<input type="text"/>
IGUAL A:	<input type="text"/>		

INTERPRETACIÓ:

Fonamentació de la pilastra

FIABILITAT:	<input type="text" value="No"/>	CRITÈRIS:	<input type="text"/>
T-P-Q:	s.XIX		
T-A-Q:	s.XX		
RECOLLIDA DE MOSTRES:	<input type="text"/>		

JACIMENT	C/Princesa, 21 - Boquer, 8-12		NºUE	219	
SECTOR/ZONA	Cruixia 1	POSITIVA	<input checked="" type="checkbox"/> Sí	NEGATIVA	<input type="checkbox"/> No
NºINVENTARI		FOTOS	<input type="text" value="0"/>		
SECCIONS		PLANTES	<input type="text"/>		
AUTOR	JOAN CASAS	ÚLTIMA ACTUALITZACIÓ	<input type="text"/>		

SEDIMENT

ESTRUCTURA

Mur format per carreus ben escairats i de mides regulars formant filades isòdomes i units amb morter de calç. Direcció NE-SW, és perpendicular al mur 31.

COBERT PER:	<input type="text"/>	COBREIX:	<input type="text"/>
FARCIT PER:	<input type="text"/>	FARCEIX:	<input type="text"/>
TALLA	<input type="text"/>	TALLA:	<input type="text"/>
SE LI RECOLZA:	98.49	ES RECOLZA EN:	<input type="text"/>
SE LI ENTREGA:	<input type="text"/>	S'ENTREGA A:	<input type="text"/>
IGUAL A:	31		

INTERPRETACIÓ:

Mur de tancament d'una finca del s.XIV

FIABILITAT:	<input type="text" value="No"/>	CRITÈRIS:	<input type="text"/>
T-P-Q:	s.XIII		
T-A-Q:	s.XIV		
RECOLLIDA DE MOSTRES:	<input type="text"/>		

JACIMENT	C/Princesa, 21 - Boquer, 8-12		NºUE	220	
SECTOR/ZONA	Cruixia 2	POSITIVA	<input checked="" type="checkbox"/> Sí	NEGATIVA	<input type="checkbox"/> No
NºINVENTARI		FOTOS			
SECCIONS		PLANTES			
AUTOR	JOAN CASAS	ÚLTIMA ACTUALITZACIÓ			

SEDIMENT

Petit nivell de preparació del paviment 205. Està format per argiles de color marró grissós. De textura compacta. És un nivell pla que té més potència a la part nord-occidental, on cobreix un paviment d'opus signinum.

ESTRUCTURA

COBERT PER:	205	COBREIX:	286
FARCIT PER:		FARCEIX:	
TALLA		TALLA:	
SE LI RECOLZA:		ES RECOLZA EN:	
SE LI ENTREGA:		S'ENTREGA A:	31,85
IGUAL A:			

INTERPRETACIÓ:

Preparació del paviment 205 o bé amortització d'un opus signinum

FIABILITAT:	<input type="checkbox"/> No	CRITÈRIS:	
T-P-Q:	s.VII		
T-A-Q:	s.VIII		
RECOLLIDA DE MOSTRES:			

JACIMENT	C/Princesa, 21 - Boquer, 8-12		NºUE	221	
SECTOR/ZONA	Cruixia 4	POSITIVA	No	NEGATIVA	Sí
NºINVENTARI		FOTOS			0
SECCIONS		PLANTES			
AUTOR	JOAN CASAS	ÚLTIMA ACTUALITZACIÓ			

SEDIMENT

ESTRUCTURA

Rasa de fonamentació de la claveguera 211

COBERT PER:		COBREIX:	
FARCIT PER:	211	FARCEIX:	
TALLA		TALLA:	34
SE LI RECOLZA:		ES RECOLZA EN:	
SE LI ENTREGA:		S'ENTREGA A:	
IGUAL A:			

INTERPRETACIÓ:

Rasa de fonamentació

FIABILITAT:	No	CRITÈRIS:	
T-P-Q:	s.XIX		
T-A-Q:	s.XX		
RECOLLIDA DE MOSTRES:			

JACIMENT	C/Princesa, 21 - Boquer, 8-12		NºUE	222	
SECTOR/ZONA	Cruixia 4	POSITIVA	No	NEGATIVA	Sí
NºINVENTARI		FOTOS			0
SECCIONS		PLANTES			
AUTOR	JOAN CASAS	ÚLTIMA ACTUALITZACIÓ			

SEDIMENT

ESTRUCTURA

Rasa de fonamentació de la claveguera 213

COBERT PER:		COBREIX:	
FARCIT PER:	213	FARCEIX:	
TALLA		TALLA:	211,34
SE LI RECOLZA:		ES RECOLZA EN:	
SE LI ENTREGA:		S'ENTREGA A:	
IGUAL A:			

INTERPRETACIÓ:

Rasa de fonamentació de la claveguera 213

FIABILITAT:	No	CRITÈRIS:	
T-P-Q:	s.XX		
T-A-Q:	s.XX		
RECOLLIDA DE MOSTRES:			

JACIMENT	C/Princesa, 21 - Boquer, 8-12		NºUE	223	
SECTOR/ZONA	Cruixia 4	POSITIVA	No	NEGATIVA	Sí
NºINVENTARI		FOTOS			0
SECCIONS		PLANTES			
AUTOR	JOAN CASAS	ÚLTIMA ACTUALITZACIÓ			

SEDIMENT

ESTRUCTURA

Rasa de fonamentació de la pilastra 213

COBERT PER:		COBREIX:	
FARCIT PER:	213	FARCEIX:	
TALLA		TALLA:	
SE LI RECOLZA:		ES RECOLZA EN:	
SE LI ENTREGA:		S'ENTREGA A:	
IGUAL A:			

INTERPRETACIÓ:

Rasa de fonamentació de la pilastra 213

FIABILITAT:	No	CRITÈRIS:	
T-P-Q:	s.XIX		
T-A-Q:	s.XX		
RECOLLIDA DE MOSTRES:			

JACIMENT	C/Princesa, 21 - Boquer, 8-12		NºUE	224	
SECTOR/ZONA	Cruixa 3-4	POSITIVA	No	NEGATIVA	Sí
NºINVENTARI		FOTOS			0
SECCIONS		PLANTES			
AUTOR	JOAN CASAS	ÚLTIMA ACTUALITZACIÓ			

SEDIMENT

ESTRUCTURA

Rasa de fonamentació de la pilastra 212

COBERT PER:		COBREIX:	
FARCIT PER:	212	FARCEIX:	54
TALLA		TALLA:	
SE LI RECOLZA:		ES RECOLZA EN:	
SE LI ENTREGA:		S'ENTREGA A:	
IGUAL A:			

INTERPRETACIÓ:

Rasa de fonamentació de la pilastra 212

FIABILITAT:	No	CRITÈRIS:	
T-P-Q:	s.XIX		
T-A-Q:	s.XX		
RECOLLIDA DE MOSTRES:			

JACIMENT	C/Princesa, 21 - Boquer, 8-12		NºUE	225	
SECTOR/ZONA	Cruixia 4	POSITIVA	No	NEGATIVA	Sí
NºINVENTARI		FOTOS			0
SECCIONS		PLANTES			
AUTOR	JOAN CASAS	ÚLTIMA ACTUALITZACIÓ			

SEDIMENT

ESTRUCTURA

Rasa de fonamentació de la pilastra 218

COBERT PER:		COBREIX:	
FARCIT PER:	218	FARCEIX:	
TALLA		TALLA:	39 i més
SE LI RECOLZA:		ES RECOLZA EN:	
SE LI ENTREGA:		S'ENTREGA A:	
IGUAL A:			

INTERPRETACIÓ:

Rasa de fonamentació de la pilastra 218

FIABILITAT:	No	CRITÈRIS:	
T-P-Q:	s.XIX		
T-A-Q:	s.XX		
RECOLLIDA DE MOSTRES:			

JACIMENT	C/Princesa, 21 - Boquer, 8-12		NºUE	226	
SECTOR/ZONA	Cruixia 4	POSITIVA	<input checked="" type="checkbox"/> Sí	NEGATIVA	<input type="checkbox"/> No
NºINVENTARI		FOTOS			
SECCIONS		PLANTES			
AUTOR	JOAN CASAS	ÚLTIMA ACTUALITZACIÓ			

SEDIMENT

ESTRUCTURA

Claveguera feta d'obra amb maons i pedra units amb morter de calç. Té una direcció E-O i el seu inici és a la pilastra 218 i s'uneix amb la 215.

COBERT PER:		COBREIX:	
FARCIT PER:		FARCEIX:	227
TALLA		TALLA:	
SE LI RECOLZA:		ES RECOLZA EN:	218
SE LI ENTREGA:		S'ENTREGA A:	
IGUAL A:			

INTERPRETACIÓ:

Claveguera

FIABILITAT:	<input type="checkbox"/> No	CRITÈRIS:	
T-P-Q:	s.XIX		
T-A-Q:	s.XX		
RECOLLIDA DE MOSTRES:			

JACIMENT	C/Princesa, 21 - Boquer, 8-12		NºUE	227	
SECTOR/ZONA	Cruxia 4	POSITIVA	No	NEGATIVA	Sí
NºINVENTARI		FOTOS			0
SECCIONS		PLANTES			
AUTOR	JOAN CASAS	ÚLTIMA ACTUALITZACIÓ			

SEDIMENT

ESTRUCTURA

Rasa de fonamentació de la claveguera 226

COBERT PER:	216	COBREIX:	
FARCIT PER:	226	FARCEIX:	
TALLA		TALLA:	
SE LI RECOLZA:		ES RECOLZA EN:	
SE LI ENTREGA:		S'ENTREGA A:	
IGUAL A:			

INTERPRETACIÓ:

Rasa de fonamentació de la claveguera 226

FIABILITAT:	No	CRITÈRIS:	
T-P-Q:	s.XIX		
T-A-Q:	s.XX		
RECOLLIDA DE MOSTRES:			

JACIMENT	C/Princesa, 21 - Boquer, 8-12		NºUE	228	
SECTOR/ZONA	Cruixia 4	POSITIVA	No	NEGATIVA	Sí
NºINVENTARI		FOTOS	0		
SECCIONS		PLANTES			
AUTOR	JOAN CASAS	ÚLTIMA ACTUALITZACIÓ			

SEDIMENT

ESTRUCTURA

Rasa de fonamentació de la claveguera 215

COBERT PER:		COBREIX:	
FARCIT PER:	215	FARCEIX:	
TALLA		TALLA:	
SE LI RECOLZA:		ES RECOLZA EN:	
SE LI ENTREGA:		S'ENTREGA A:	
IGUAL A:			

INTERPRETACIÓ:

Rasa de fonamentació de la claveguera 215

FIABILITAT:	No	CRITÈRIS:	
T-P-Q:	s.XIX		
T-A-Q:	s.XX		
RECOLLIDA DE MOSTRES:			

JACIMENT	C/Princesa, 21 - Boquer, 8-12		NºUE	229	
SECTOR/ZONA	Cruixia 1	POSITIVA	<input checked="" type="checkbox"/> Sí	NEGATIVA	<input type="checkbox"/> No
NºINVENTARI		FOTOS			
SECCIONS		PLANTES			
AUTOR	JOAN CASAS	ÚLTIMA ACTUALITZACIÓ			

SEDIMENT

ESTRUCTURA

Claveguera amb direcció NW-SE. Desemboca al dipòsit 98. Per la part NO es perd per sobre del mur 230.

COBERT PER:	130?	COBREIX:	
FARCIT PER:		FARCEIX:	
TALLA		TALLA:	
SE LI RECOLZA:		ES RECOLZA EN:	
SE LI ENTREGA:		S'ENTREGA A:	98
IGUAL A:	6?		

INTERPRETACIÓ:

Claveguera que possiblement funcionaria amb la 6 i que desemboca al dipòsit 98

FIABILITAT:	<input type="checkbox"/> No	CRITÈRIS:	
T-P-Q:	s.XVII		
T-A-Q:	s.XVII		
RECOLLIDA DE MOSTRES:			

JACIMENT	C/Princesa, 21 - Boquer, 8-12		NºUE	230	
SECTOR/ZONA	Cruixa 1	POSITIVA	<input checked="" type="checkbox"/> Sí	NEGATIVA	<input type="checkbox"/> No
NºINVENTARI		FOTOS	<input type="text" value="0"/>		
SECCIONS		PLANTES	<input type="text"/>		
AUTOR	JOAN CASAS	ÚLTIMA ACTUALITZACIÓ	<input type="text"/>		

SEDIMENT

ESTRUCTURA

Mur fet de grans blocs de pedra junt amb pedruscall i units amb morter de matriu sorrenca. Està mal conservat ja que es troba tallat per nombroses estructures.

COBERT PER:	<input type="text"/>	COBREIX:	<input type="text"/>
FARCIT PER:	<input type="text"/>	FARCEIX:	<input type="text"/>
TALLA	44,135, 24,134 i pilastra D	TALLA:	<input type="text"/>
SE LI RECOLZA:	<input type="text"/>	ES RECOLZA EN:	<input type="text"/>
SE LI ENTREGA:	<input type="text"/>	S'ENTREGA A:	<input type="text"/>
IGUAL A:	<input type="text"/>		

INTERPRETACIÓ:

Mur que es desconeix amb què funcionaria però amb morter igual al del mur 209

FIABILITAT:	<input type="text" value="No"/>	CRITÈRIS:	<input type="text"/>
T-P-Q:	s.XV		
T-A-Q:	s.XVI		
RECOLLIDA DE MOSTRES:	<input type="text"/>		

JACIMENT	C/Princesa, 21 - Boquer, 8-12		NºUE	231	
SECTOR/ZONA	Cruixa 1	POSITIVA	<input checked="" type="checkbox"/> Sí	NEGATIVA	<input type="checkbox"/> No
NºINVENTARI		FOTOS			
SECCIONS		PLANTES			
AUTOR	JOAN CASAS	ÚLTIMA ACTUALITZACIÓ			

SEDIMENT

Paviment de calç piconada. Funciona amb el mur 31. A la part central es conserva bé però a mesura que s'apropa al N i NW està menys conservat. Fa pendent desde el mur 31 en direcció a l'oest. En alguns punts la composició del paviment destaca per la presència de gravetes.

ESTRUCTURA

COBERT PER:	193	COBREIX:	232,239,274
FARCIT PER:		FARCEIX:	
TALLA	233	TALLA:	
SE LI RECOLZA:		ES RECOLZA EN:	
SE LI ENTREGA:		S'ENTREGA A:	31,219,243
IGUAL A:			

INTERPRETACIÓ:

Paviment. Preparació del paviment 232. Funciona amb l'estructura original dels s.XIII-XIV

FIABILITAT:	<input type="checkbox"/> No	CRITÈRIS:	
T-P-Q:	s.XIII		
T-A-Q:	s.XIV		
RECOLLIDA DE MOSTRES:			

JACIMENT	C/Princesa, 21 - Boquer, 8-12		NºUE	232	
SECTOR/ZONA	Cruxia 1 i absis	POSITIVA	<input checked="" type="checkbox"/> Sí	NEGATIVA	<input type="checkbox"/> No
NºINVENTARI		FOTOS			
SECCIONS		PLANTES			
AUTOR	JOAN CASAS	ÚLTIMA ACTUALITZACIÓ			

SEDIMENT

Paviment format per una capeta molt fina de calç piconada molt ben conservat a l'oest i amb tendència còncava.

ESTRUCTURA

COBERT PER:	231, 239,261	COBREIX:	357,360,369
FARCIT PER:		FARCEIX:	
TALLA		TALLA:	
SE LI RECOLZA:		ES RECOLZA EN:	
SE LI ENTREGA:		S'ENTREGA A:	31,219,243
IGUAL A:			

INTERPRETACIÓ:

Paviment original de la finca Baix-Medieval

FIABILITAT:	<input type="checkbox"/> No	CRITÈRIS:	
T-P-Q:	s.XIII		
T-A-Q:	s.XIV		
RECOLLIDA DE MOSTRES:			

JACIMENT	C/Princesa, 21 - Boquer, 8-12		NºUE	233	
SECTOR/ZONA	Cruixia 1	POSITIVA	No	NEGATIVA	Sí
NºINVENTARI		FOTOS			0
SECCIONS		PLANTES			
AUTOR	JOAN CASAS	ÚLTIMA ACTUALITZACIÓ			

SEDIMENT

ESTRUCTURA

Retall que talla i destrueix el paviment 232 pel NE

COBERT PER:		COBREIX:	
FARCIT PER:	193	FARCEIX:	
TALLA		TALLA:	231
SE LI RECOLZA:		ES RECOLZA EN:	
SE LI ENTREGA:		S'ENTREGA A:	
IGUAL A:			

INTERPRETACIÓ:

Destrucció del paviment 231

FIABILITAT:	No	CRITÈRIS:	
T-P-Q:	s.XIII		
T-A-Q:	s.XIV		
RECOLLIDA DE MOSTRES:			

JACIMENT	C/Princesa, 21 - Boquer, 8-12		NºUE	234	
SECTOR/ZONA	Absis	POSITIVA	No	NEGATIVA	Sí
NºINVENTARI		FOTOS			0
SECCIONS		PLANTES			
AUTOR	JOAN CASAS	ÚLTIMA ACTUALITZACIÓ			

SEDIMENT

ESTRUCTURA

Retall de forma circular que funciona amb el paviment 238. Fa 40 cm de diàmetre.

COBERT PER:		COBREIX:	
FARCIT PER:	235	FARCEIX:	
TALLA		TALLA:	238
SE LI RECOLZA:		ES RECOLZA EN:	
SE LI ENTREGA:		S'ENTREGA A:	
IGUAL A:			

INTERPRETACIÓ:

Forat per encaixar-hi algun recipient de ceràmica

FIABILITAT:	No	CRITÈRIS:	
T-P-Q:	s.XIV		
T-A-Q:	s.XIV		
RECOLLIDA DE MOSTRES:			

JACIMENT	C/Princesa, 21 - Boquer, 8-12		NºUE	235	
SECTOR/ZONA	Absis	POSITIVA	<input checked="" type="checkbox"/> Sí	NEGATIVA	<input type="checkbox"/> No
NºINVENTARI		FOTOS			
SECCIONS		PLANTES			
AUTOR	JOAN CASAS	ÚLTIMA ACTUALITZACIÓ			

SEDIMENT

Rebliment format per sorres amb taques de morter de calç. Color marró clar amb alguna petita pedra. De textura solta. Apareixen tan sols dos fragments de ceràmica (vernissada i verd i manganès valencià). Fauna abundant.

ESTRUCTURA

COBERT PER:		COBREIX:	
FARCIT PER:		FARCEIX:	234
TALLA		TALLA:	
SE LI RECOLZA:		ES RECOLZA EN:	
SE LI ENTREGA:		S'ENTREGA A:	
IGUAL A:			

INTERPRETACIÓ:

Amortització d'un forat de pal

FIABILITAT:	<input type="checkbox"/> No	CRITÈRIS:	
T-P-Q:	s.XIV ?		
T-A-Q:			
RECOLLIDA DE MOSTRES:			

JACIMENT	C/Princesa, 21 - Boquer, 8-12		NºUE	236	
SECTOR/ZONA	Absis	POSITIVA	No	NEGATIVA	Sí
NºINVENTARI		FOTOS	0		
SECCIONS		PLANTES			
AUTOR	JOAN CASAS	ÚLTIMA ACTUALITZACIÓ			

SEDIMENT

ESTRUCTURA

Retall de forma circular d'uns 40 cm de diàmetre amb una profunditat de 50 cm.

COBERT PER:		COBREIX:	
FARCIT PER:	237	FARCEIX:	
TALLA		TALLA:	238
SE LI RECOLZA:		ES RECOLZA EN:	
SE LI ENTREGA:		S'ENTREGA A:	
IGUAL A:			

INTERPRETACIÓ:

Retall per encaixar alguna gran gerra

FIABILITAT:	No	CRITÈRIS:	
T-P-Q:	s.XIV		
T-A-Q:	s.XIV		
RECOLLIDA DE MOSTRES:			

JACIMENT	C/Princesa, 21 - Boquer, 8-12		NºUE	237	
SECTOR/ZONA	Absis	POSITIVA	<input checked="" type="checkbox"/> Sí	NEGATIVA	<input type="checkbox"/> No
NºINVENTARI		FOTOS			
SECCIONS		PLANTES			
AUTOR	JOAN CASAS	ÚLTIMA ACTUALITZACIÓ			

SEDIMENT

Rebliment d'argiles humides de color marró fosc. Textura compacta amb grans terrossos de morter i amb gran quantitat de ceràmica decorada en verd i manganès.

ESTRUCTURA

COBERT PER:	190	COBREIX:	
FARCIT PER:		FARCEIX:	236
TALLA		TALLA:	
SE LI RECOLZA:		ES RECOLZA EN:	
SE LI ENTREGA:		S'ENTREGA A:	
IGUAL A:			

INTERPRETACIÓ:

Amortització del retall 236

FIABILITAT:	<input type="checkbox"/> No	CRITÈRIS:	
T-P-Q:	s.XIV		
T-A-Q:	s.XIV		
RECOLLIDA DE MOSTRES:			

JACIMENT	C/Princesa, 21 - Boquer, 8-12		NºUE	238
SECTOR/ZONA	Absis	POSITIVA	Sí	NEGATIVA No
NºINVENTARI		FOTOS	0	
SECCIONS		PLANTES		
AUTOR	JOAN CASAS	ÚLTIMA ACTUALITZACIÓ		

SEDIMENT

Paviment de calç i argila piconada. Funciona amb el mur 243.

ESTRUCTURA

COBERT PER:	186,190	COBREIX:	247,259
FARCIT PER:		FARCEIX:	
TALLA	248,236,235	TALLA:	
SE LI RECOLZA:		ES RECOLZA EN:	243
SE LI ENTREGA:		S'ENTREGA A:	
IGUAL A:			

INTERPRETACIÓ:

Paviment

FIABILITAT:	No	CRITÈRIS:	
T-P-Q:	s.XIV		
T-A-Q:	s.XV		
RECOLLIDA DE MOSTRES:			

JACIMENT	C/Princesa, 21 - Boquer, 8-12		NºUE	239	
SECTOR/ZONA	Cruixa 1	POSITIVA	<input checked="" type="checkbox"/> Sí	NEGATIVA	<input type="checkbox"/> No
NºINVENTARI		FOTOS	<input type="text" value="0"/>		
SECCIONS		PLANTES	<input type="text"/>		
AUTOR	JOAN CASAS	ÚLTIMA ACTUALITZACIÓ	<input type="text"/>		

SEDIMENT

Nivell d'argila de color marró. Presència de petits blocs de pedra, algun carbó i restes de morter de calç. A la part N i W té més potència que a l'E, on pràcticament desapareix.

ESTRUCTURA

COBERT PER:	<input type="text" value="231"/>	COBREIX:	<input type="text" value="232"/>
FARCIT PER:	<input type="text"/>	FARCEIX:	<input type="text"/>
TALLA	<input type="text"/>	TALLA:	<input type="text"/>
SE LI RECOLZA:	<input type="text"/>	ES RECOLZA EN:	<input type="text"/>
SE LI ENTREGA:	<input type="text"/>	S'ENTREGA A:	<input type="text" value="31,219,243"/>
IGUAL A:	<input type="text"/>		

INTERPRETACIÓ:

Preparació del paviment 231 i amortització del 232

FIABILITAT:	<input type="text" value="No"/>	CRITÈRIS:	<input type="text"/>
T-P-Q:	<input type="text" value="s.XIII"/>		
T-A-Q:	<input type="text" value="s.XIV"/>		
RECOLLIDA DE MOSTRES:	<input type="text"/>		

JACIMENT	C/Princesa, 21 - Boquer, 8-12		NºUE	240	
SECTOR/ZONA	Cruixia 3	POSITIVA	<input checked="" type="checkbox"/> Sí	NEGATIVA	<input type="checkbox"/> No
NºINVENTARI		FOTOS			
SECCIONS		PLANTES			
AUTOR	JOAN CASAS	ÚLTIMA ACTUALITZACIÓ			

SEDIMENT

ESTRUCTURA

Dipòsit format per carreus de pedra ben escairats. Fa 1,30 m de longitud per 1,10 d'ample i té una profunditat de 70 cm aproximadament. El fons no té cap preparació i aprofita la mateixa argila.

COBERT PER:		COBREIX:	
FARCIT PER:	241,242	FARCEIX:	249
TALLA		TALLA:	
SE LI RECOLZA:		ES RECOLZA EN:	85
SE LI ENTREGA:		S'ENTREGA A:	
IGUAL A:			

INTERPRETACIÓ:

Dipòsit

FIABILITAT:	<input type="checkbox"/> No	CRITÈRIS:	
T-P-Q:	s.XVI		
T-A-Q:	s.XVIII		
RECOLLIDA DE MOSTRES:			

JACIMENT	C/Princesa, 21 - Boquer, 8-12		NºUE	241	
SECTOR/ZONA	Cruixia 3	POSITIVA	<input checked="" type="checkbox"/> Sí	NEGATIVA	<input type="checkbox"/> No
NºINVENTARI		FOTOS			
SECCIONS		PLANTES			
AUTOR	JOAN CASAS	ÚLTIMA ACTUALITZACIÓ			

SEDIMENT

Rebliment del dipòsit 240 format per sorres de color marró clari altres de color gris per presència de cendres i carbons, de consistència flonja. Abundant presència de ceràmica.

ESTRUCTURA

COBERT PER:		COBREIX:	242
FARCIT PER:		FARCEIX:	240
TALLA		TALLA:	
SE LI RECOLZA:		ES RECOLZA EN:	
SE LI ENTREGA:		S'ENTREGA A:	
IGUAL A:			

INTERPRETACIÓ:

Amortització del dipòsit 240

FIABILITAT:	<input type="checkbox"/> No	CRITÈRIS:	
T-P-Q:	s.XVI		
T-A-Q:	s.XVII		
RECOLLIDA DE MOSTRES:			

JACIMENT	C/Princesa, 21 - Boquer, 8-12		NºUE	242	
SECTOR/ZONA	Cruixa 3	POSITIVA	<input checked="" type="checkbox"/> Sí	NEGATIVA	<input type="checkbox"/> No
NºINVENTARI		FOTOS	<input type="text" value="0"/>		
SECCIONS		PLANTES	<input type="text"/>		
AUTOR	JOAN CASAS	ÚLTIMA ACTUALITZACIÓ	<input type="text"/>		

SEDIMENT

Segon rebliment del dipòsit 240 format per argiles de color gris (carbons i cendres) i consistència solta.

ESTRUCTURA

COBERT PER:	<input type="text" value="241"/>	COBREIX:	<input type="text"/>
FARCIT PER:	<input type="text"/>	FARCEIX:	<input type="text" value="240"/>
TALLA	<input type="text"/>	TALLA:	<input type="text"/>
SE LI RECOLZA:	<input type="text"/>	ES RECOLZA EN:	<input type="text"/>
SE LI ENTREGA:	<input type="text"/>	S'ENTREGA A:	<input type="text"/>
IGUAL A:	<input type="text"/>		

INTERPRETACIÓ:

Segona amortització del pou 240

FIABILITAT:	<input type="text" value="No"/>	CRITÈRIS:	<input type="text"/>
T-P-Q:	<input type="text" value="s.XIV"/>		
T-A-Q:	<input type="text" value="s.XV"/>		
RECOLLIDA DE MOSTRES:	<input type="text"/>		

JACIMENT	C/Princesa, 21 - Boquer, 8-12		NºUE	243	
SECTOR/ZONA	Absis	POSITIVA	Sí	NEGATIVA	No
NºINVENTARI		FOTOS	0		
SECCIONS		PLANTES			
AUTOR	JOAN CASAS	ÚLTIMA ACTUALITZACIÓ			

SEDIMENT

ESTRUCTURA

Mur de tancament de l'habitació medieval del s.XIII-XIV. Està format per filades regulars de petits carreus de 30x20 cm aproximadament. Units amb morter de calç molt compactat i amb gran presència de calç.

COBERT PER:	34	COBREIX:	
FARCIT PER:		FARCEIX:	387
TALLA		TALLA:	
SE LI RECOLZA:		ES RECOLZA EN:	
SE LI ENTREGA:	160,186,258 i 292	S'ENTREGA A:	
IGUAL A:			

INTERPRETACIÓ:

Mur de façana SO de la finca Baix-Medieval

FIABILITAT:	No	CRITÈRIS:	
T-P-Q:	s.XIII		
T-A-Q:	s.XIV		
RECOLLIDA DE MOSTRES:			

JACIMENT	C/Princesa, 21 - Boquer, 8-12		NºUE	244	
SECTOR/ZONA	Cruixia 2	POSITIVA	<input checked="" type="checkbox"/> Sí	NEGATIVA	<input type="checkbox"/> No
NºINVENTARI		FOTOS			
SECCIONS		PLANTES			
AUTOR	JOAN CASAS	ÚLTIMA ACTUALITZACIÓ			

SEDIMENT

ESTRUCTURA

Dipòsit d'uns 40 cm de profunditat. Està format per petits blocs de pedra units amb morter de calç de matriu sorrenca. Té unes dimensions de 1,40x1 m.

COBERT PER:		COBREIX:	
FARCIT PER:	245,246	FARCEIX:	250
TALLA		TALLA:	
SE LI RECOLZA:		ES RECOLZA EN:	
SE LI ENTREGA:		S'ENTREGA A:	85
IGUAL A:			

INTERPRETACIÓ:

Dipòsit que funciona en el mateix moment que el mur 85

FIABILITAT:	<input type="checkbox"/> No	CRITÈRIS:	
T-P-Q:	s.XV		
T-A-Q:	s.XV		
RECOLLIDA DE MOSTRES:			

JACIMENT	C/Princesa, 21 - Boquer, 8-12		NºUE	245	
SECTOR/ZONA	Cruxia 3	POSITIVA	<input checked="" type="checkbox"/> Sí	NEGATIVA	<input type="checkbox"/> No
NºINVENTARI		FOTOS	<input type="text" value="0"/>		
SECCIONS		PLANTES	<input type="text"/>		
AUTOR	JOAN CASAS	ÚLTIMA ACTUALITZACIÓ	<input type="text"/>		

SEDIMENT

Rebliment superior del dipòsit 244 format per sorres de color vermellós de consistència flonja. Presència de ceràmica.

ESTRUCTURA

COBERT PER:	<input type="text"/>	COBREIX:	246
FARCIT PER:	<input type="text"/>	FARCEIX:	244
TALLA	<input type="text"/>	TALLA:	<input type="text"/>
SE LI RECOLZA:	<input type="text"/>	ES RECOLZA EN:	<input type="text"/>
SE LI ENTREGA:	<input type="text"/>	S'ENTREGA A:	<input type="text"/>
IGUAL A:	<input type="text"/>		

INTERPRETACIÓ:

Amortització del dipòsit 244

FIABILITAT:	<input type="text" value="No"/>	CRITÈRIS:	<input type="text"/>
T-P-Q:	s.XIV		
T-A-Q:	s.XV		
RECOLLIDA DE MOSTRES:	<input type="text"/>		

JACIMENT	C/Princesa, 21 - Boquer, 8-12		NºUE	246	
SECTOR/ZONA	Cruixia 2	POSITIVA	<input checked="" type="checkbox"/> Sí	NEGATIVA	<input type="checkbox"/> No
NºINVENTARI		FOTOS	<input type="text" value="0"/>		
SECCIONS		PLANTES	<input type="text"/>		
AUTOR	JOAN CASAS	ÚLTIMA ACTUALITZACIÓ	<input type="text"/>		

SEDIMENT

Segon rebliment del dipòsit 244 format per argiles de color gris i verd per la presència de materia orgànica, de consistència flonja.

ESTRUCTURA

COBERT PER:	245	COBREIX:	<input type="text"/>
FARCIT PER:	<input type="text"/>	FARCEIX:	244
TALLA	<input type="text"/>	TALLA:	<input type="text"/>
SE LI RECOLZA:	<input type="text"/>	ES RECOLZA EN:	<input type="text"/>
SE LI ENTREGA:	<input type="text"/>	S'ENTREGA A:	<input type="text"/>
IGUAL A:	<input type="text"/>		

INTERPRETACIÓ:

Rebliment inferior del dipòsit 244

FIABILITAT:	<input type="text" value="No"/>	CRITÈRIS:	<input type="text"/>
T-P-Q:	s.XV		
T-A-Q:	<input type="text"/>		
RECOLLIDA DE MOSTRES:	<input type="text"/>		

JACIMENT	C/Princesa, 21 - Boquer, 8-12		NºUE	247	
SECTOR/ZONA	Absis	POSITIVA	Sí	NEGATIVA	No
NºINVENTARI		FOTOS	0		
SECCIONS		PLANTES			
AUTOR	JOAN CASAS	ÚLTIMA ACTUALITZACIÓ			

SEDIMENT

Nivell de color marró fosc de consistència solta i amb taques de morter de calç i compost bàsicament per sorres. En algun punt estava més humit degut a filtracions d'una claveguera.

ESTRUCTURA

COBERT PER:	238	COBREIX:	253
FARCIT PER:		FARCEIX:	254,255,258
TALLA	248	TALLA:	
SE LI RECOLZA:	209	ES RECOLZA EN:	243
SE LI ENTREGA:		S'ENTREGA A:	
IGUAL A:			

INTERPRETACIÓ:

Preparació del paviment 238

FIABILITAT:	No	CRITÈRIS:	
T-P-Q:	s.XIV		
T-A-Q:	s.XV		
RECOLLIDA DE MOSTRES:			

JACIMENT	C/Princesa, 21 - Boquer, 8-12		NºUE	248	
SECTOR/ZONA	Absis	POSITIVA	No	NEGATIVA	Sí
NºINVENTARI		FOTOS			0
SECCIONS		PLANTES			
AUTOR	JOAN CASAS	ÚLTIMA ACTUALITZACIÓ			

SEDIMENT

ESTRUCTURA

Rasa de fonamentació del mur 208.

COBERT PER:		COBREIX:	
FARCIT PER:	208	FARCEIX:	
TALLA		TALLA:	
SE LI RECOLZA:		ES RECOLZA EN:	
SE LI ENTREGA:		S'ENTREGA A:	
IGUAL A:			

INTERPRETACIÓ:

Rasa de fonamentació del mur 208

FIABILITAT:	No	CRITÈRIS:	
T-P-Q:	s.XV		
T-A-Q:	s.XVI		
RECOLLIDA DE MOSTRES:			

JACIMENT	C/Princesa, 21 - Boquer, 8-12		NºUE	249	
SECTOR/ZONA	Cruxia 2	POSITIVA	No	NEGATIVA	Sí
NºINVENTARI		FOTOS			0
SECCIONS		PLANTES			
AUTOR	JOAN CASAS	ÚLTIMA ACTUALITZACIÓ			

SEDIMENT

ESTRUCTURA

Rasa de fonamentació del dipòsit 240

COBERT PER:		COBREIX:	
FARCIT PER:	240	FARCEIX:	
TALLA		TALLA:	
SE LI RECOLZA:		ES RECOLZA EN:	
SE LI ENTREGA:		S'ENTREGA A:	
IGUAL A:			

INTERPRETACIÓ:

Rasa de fonamentació de fonamentació de la fosa sèptica 240

FIABILITAT:	No	CRITÈRIS:	
T-P-Q:	s.XVII		
T-A-Q:	s.XVIII		
RECOLLIDA DE MOSTRES:			

JACIMENT	C/Princesa, 21 - Boquer, 8-12		NºUE	250	
SECTOR/ZONA	Cruixia 2	POSITIVA	No	NEGATIVA	Sí
NºINVENTARI		FOTOS			0
SECCIONS		PLANTES			
AUTOR	JOAN CASAS	ÚLTIMA ACTUALITZACIÓ			

SEDIMENT

Rasa de fonamentació del dipòsit 244

ESTRUCTURA

COBERT PER:		COBREIX:	
FARCIT PER:	244	FARCEIX:	
TALLA		TALLA:	220,286
SE LI RECOLZA:		ES RECOLZA EN:	
SE LI ENTREGA:		S'ENTREGA A:	
IGUAL A:			

INTERPRETACIÓ:

Rasa de fonamentació del dipòsit 244

FIABILITAT:	No	CRITÈRIS:	
T-P-Q:	s.XIV		
T-A-Q:	s.XV		
RECOLLIDA DE MOSTRES:			

JACIMENT	C/Princesa, 21 - Boquer, 8-12		NºUE	251	
SECTOR/ZONA	Cruixia 1	POSITIVA	No	NEGATIVA	Sí
NºINVENTARI		FOTOS			0
SECCIONS		PLANTES			
AUTOR	JOAN CASAS	ÚLTIMA ACTUALITZACIÓ			

SEDIMENT

ESTRUCTURA

Retall de forma irregular.

COBERT PER:		COBREIX:	
FARCIT PER:	252	FARCEIX:	
TALLA		TALLA:	231,239
SE LI RECOLZA:		ES RECOLZA EN:	
SE LI ENTREGA:		S'ENTREGA A:	
IGUAL A:			

INTERPRETACIÓ:

Indeterminada. Es desconeix si funciona simultàneament amb el paviment 231 o bé amb la seva destrucció

FIABILITAT:	No	CRITÈRIS:	
T-P-Q:	s.XIV		
T-A-Q:	s.XIV		
RECOLLIDA DE MOSTRES:			

JACIMENT	C/Princesa, 21 - Boquer, 8-12		NºUE	252	
SECTOR/ZONA	Cruxia 1	POSITIVA	<input checked="" type="checkbox"/> Sí	NEGATIVA	<input type="checkbox"/> No
NºINVENTARI		FOTOS			
SECCIONS		PLANTES			
AUTOR	JOAN CASAS	ÚLTIMA ACTUALITZACIÓ			

SEDIMENT

Rebliment del retall 251 format per gran quantitat de morter de calç i gravetes.

ESTRUCTURA

COBERT PER:		COBREIX:	257
FARCIT PER:		FARCEIX:	251
TALLA		TALLA:	
SE LI RECOLZA:		ES RECOLZA EN:	
SE LI ENTREGA:		S'ENTREGA A:	
IGUAL A:			

INTERPRETACIÓ:

Amortització del retall 251

FIABILITAT:	<input type="checkbox"/> No	CRITÈRIS:	
T-P-Q:	Finals XIII		
T-A-Q:	s.XIV		
RECOLLIDA DE MOSTRES:			

JACIMENT	C/Princesa, 21 - Boquer, 8-12		NºUE	253	
SECTOR/ZONA	Absis	POSITIVA	Sí	NEGATIVA	No
NºINVENTARI		FOTOS	0		
SECCIONS		PLANTES			
AUTOR	JOAN CASAS	ÚLTIMA ACTUALITZACIÓ			

SEDIMENT

Nivell format per argiles de color marró amb presència de petits blocs de pedra. De textura solta i heterogènia.

ESTRUCTURA

COBERT PER:	247	COBREIX:	256
FARCIT PER:		FARCEIX:	
TALLA	248, 234, 236	TALLA:	
SE LI RECOLZA:		ES RECOLZA EN:	
SE LI ENTREGA:		S'ENTREGA A:	243
IGUAL A:			

INTERPRETACIÓ:

Nivell d'ús

FIABILITAT:	No	CRITÈRIS:	
T-P-Q:	Finals XIII		
T-A-Q:	s.XV		
RECOLLIDA DE MOSTRES:			

JACIMENT	C/Princesa, 21 - Boquer, 8-12		NºUE	254	
SECTOR/ZONA	Absis	POSITIVA	No	NEGATIVA	Sí
NºINVENTARI		FOTOS	0		
SECCIONS		PLANTES			
AUTOR	JOAN CASAS	ÚLTIMA ACTUALITZACIÓ			

SEDIMENT

ESTRUCTURA

Retall de forma circular de 30 cm de diàmetre i 15 cm de profunditat.

COBERT PER:		COBREIX:	
FARCIT PER:	247	FARCEIX:	
TALLA		TALLA:	253
SE LI RECOLZA:		ES RECOLZA EN:	
SE LI ENTREGA:		S'ENTREGA A:	
IGUAL A:			

INTERPRETACIÓ:

Indeterminada

FIABILITAT:	No	CRITÈRIS:	
T-P-Q:	s.XIV		
T-A-Q:	s.XV		
RECOLLIDA DE MOSTRES:			

JACIMENT	C/Princesa, 21 - Boquer, 8-12		NºUE	255	
SECTOR/ZONA	Absis	POSITIVA	No	NEGATIVA	Sí
NºINVENTARI		FOTOS			0
SECCIONS		PLANTES			
AUTOR	JOAN CASAS	ÚLTIMA ACTUALITZACIÓ			

SEDIMENT

ESTRUCTURA

Retall circular de 30 cm de diàmetre i 15 cm de profunditat.

COBERT PER:		COBREIX:	
FARCIT PER:	247	FARCEIX:	
TALLA		TALLA:	253
SE LI RECOLZA:		ES RECOLZA EN:	
SE LI ENTREGA:		S'ENTREGA A:	
IGUAL A:			

INTERPRETACIÓ:

Indeterminada

FIABILITAT:	No	CRITÈRIS:	
T-P-Q:	s.XIV		
T-A-Q:	s.XV		
RECOLLIDA DE MOSTRES:			

JACIMENT	C/Princesa, 21 - Boquer, 8-12		NºUE	256	
SECTOR/ZONA	Absis	POSITIVA	Sí	NEGATIVA	No
NºINVENTARI		FOTOS	0		
SECCIONS		PLANTES			
AUTOR	JOAN CASAS	ÚLTIMA ACTUALITZACIÓ			

SEDIMENT

Nivell de paviment o d'ús format per pedres i calç.

ESTRUCTURA

COBERT PER:	253	COBREIX:	258
FARCIT PER:		FARCEIX:	
TALLA		TALLA:	
SE LI RECOLZA:		ES RECOLZA EN:	
SE LI ENTREGA:		S'ENTREGA A:	243
IGUAL A:			

INTERPRETACIÓ:

FIABILITAT:	No	CRITÈRIS:	
T-P-Q:			
T-A-Q:			
RECOLLIDA DE MOSTRES:			

JACIMENT	C/Princesa, 21 - Boquer, 8-12		NºUE	257	
SECTOR/ZONA	Cruixia 1	POSITIVA	<input checked="" type="checkbox"/> Sí	NEGATIVA	<input type="checkbox"/> No
NºINVENTARI		FOTOS	0		
SECCIONS		PLANTES			
AUTOR	JOAN CASAS	ÚLTIMA ACTUALITZACIÓ			

SEDIMENT

Nivell d'argiles, cendres i carbons amb restes de morter. Molt heterogeni.

ESTRUCTURA

COBERT PER:	252	COBREIX:	258,232
FARCIT PER:		FARCEIX:	251
TALLA		TALLA:	
SE LI RECOLZA:		ES RECOLZA EN:	243
SE LI ENTREGA:		S'ENTREGA A:	
IGUAL A:			

INTERPRETACIÓ:

Reblim
Rehliment

FIABILITAT:	<input type="checkbox"/> No	CRITÈRIS:	
T-P-Q:	s.XIV		
T-A-Q:	s.XIV		
RECOLLIDA DE MOSTRES:			

JACIMENT	C/Princesa, 21 - Boquer, 8-12		NºUE	258	
SECTOR/ZONA	Absis	POSITIVA	Sí	NEGATIVA	No
NºINVENTARI		FOTOS	0		
SECCIONS		PLANTES			
AUTOR	JOAN CASAS	ÚLTIMA ACTUALITZACIÓ			

SEDIMENT

Paviment format per graves,sorres i morter de calç piconada. Té una pendent d'est a oest.

ESTRUCTURA

COBERT PER:	189,261,256,257	COBREIX:	261
FARCIT PER:		FARCEIX:	
TALLA		TALLA:	
SE LI RECOLZA:		ES RECOLZA EN:	
SE LI ENTREGA:		S'ENTREGA A:	243
IGUAL A:	231		

INTERPRETACIÓ:

Reparació o reutilització del paviment que funciona amb l'habitació del s.XIV.

FIABILITAT:	No	CRITÈRIS:	
T-P-Q:	s.XIV		
T-A-Q:	s.XIV		
RECOLLIDA DE MOSTRES:			

JACIMENT	C/Princesa, 21 - Boquer, 8-12		NºUE	259	
SECTOR/ZONA	Cruixia 2	POSITIVA	<input checked="" type="checkbox"/> Sí	NEGATIVA	<input type="checkbox"/> No
NºINVENTARI		FOTOS	<input type="text" value="0"/>		
SECCIONS		PLANTES	<input type="text"/>		
AUTOR	JOAN CASAS	ÚLTIMA ACTUALITZACIÓ	<input type="text"/>		

SEDIMENT

ESTRUCTURA

Pou de forma quadrada d1,20 m per 1,20 m aproximadament.El seu parament alterna filades de cairons i blocs de pedra. Té 40 cm de paret construïda, mentre que la resta està excavada a l'argila.

COBERT PER:	<input <="" td="" type="text" value="205?"/> <td>COBREIX:</td> <td><input type="text"/></td>	COBREIX:	<input type="text"/>
FARCIT PER:	<input type="text" value="260"/>	FARCEIX:	<input type="text"/>
TALLA	<input type="text"/>	TALLA:	<input type="text"/>
SE LI RECOLZA:	<input type="text"/>	ES RECOLZA EN:	<input type="text" value="31"/>
SE LI ENTREGA:	<input type="text"/>	S'ENTREGA A:	<input type="text"/>
IGUAL A:	<input type="text"/>		

INTERPRETACIÓ:

Pou

FIABILITAT:	<input type="text" value="No"/>	CRITÈRIS:	<input type="text"/>
T-P-Q:	<input type="text" value="s.XIV"/>		
T-A-Q:	<input type="text" value="s.XV"/>		
RECOLLIDA DE MOSTRES:	<input type="text"/>		

JACIMENT	C/Princesa, 21 - Boquer, 8-12		NºUE	260	
SECTOR/ZONA	Cruxia 2	POSITIVA	<input checked="" type="checkbox"/> Sí	NEGATIVA	<input type="checkbox"/> No
NºINVENTARI		FOTOS			
SECCIONS		PLANTES			
AUTOR	JOAN CASAS	ÚLTIMA ACTUALITZACIÓ			

SEDIMENT

Rebliment d'argiles de color fosc, molt humides i amb gran quantitat de blocs i gravetes. Entre el material destaca la presència de restes de canalitzacions i ceràmica decorada en manganès.

ESTRUCTURA

COBERT PER:	205	COBREIX:	262
FARCIT PER:		FARCEIX:	259
TALLA		TALLA:	
SE LI RECOLZA:		ES RECOLZA EN:	
SE LI ENTREGA:		S'ENTREGA A:	
IGUAL A:			

INTERPRETACIÓ:

Amortització del pou 259

FIABILITAT:	<input type="checkbox"/> No	CRITÈRIS:	
T-P-Q:	s.XIV		
T-A-Q:	s.XV		
RECOLLIDA DE MOSTRES:			

JACIMENT	C/Princesa, 21 - Boquer, 8-12		NºUE	261	
SECTOR/ZONA	Absis	POSITIVA	<input checked="" type="checkbox"/> Sí	NEGATIVA	<input type="checkbox"/> No
NºINVENTARI		FOTOS	0		
SECCIONS		PLANTES			
AUTOR	JOAN CASAS	ÚLTIMA ACTUALITZACIÓ			

SEDIMENT

Nivell d'argiles amb pendent cap a l'est, de color marró clar.

ESTRUCTURA

COBERT PER:	258	COBREIX:	232
FARCIT PER:		FARCEIX:	
TALLA		TALLA:	
SE LI RECOLZA:		ES RECOLZA EN:	
SE LI ENTREGA:		S'ENTREGA A:	243
IGUAL A:			

INTERPRETACIÓ:

Amortització del paviment 232

FIABILITAT:	<input type="checkbox"/> No	CRITÈRIS:	
T-P-Q:	s.Finals XIII		
T-A-Q:	s.XIV		
RECOLLIDA DE MOSTRES:			

JACIMENT	C/Princesa, 21 - Boquer, 8-12		NºUE	262	
SECTOR/ZONA	Cruxia 2	POSITIVA	<input checked="" type="checkbox"/> Sí	NEGATIVA	<input type="checkbox"/> No
NºINVENTARI		FOTOS			
SECCIONS		PLANTES			
AUTOR	JOAN CASAS	ÚLTIMA ACTUALITZACIÓ			

SEDIMENT

Nivell d'argiles humides de color gris-verd, amb gran presència de carbons i matèria orgànica descomposta.

ESTRUCTURA

COBERT PER:	260	COBREIX:	
FARCIT PER:		FARCEIX:	259
TALLA		TALLA:	
SE LI RECOLZA:		ES RECOLZA EN:	
SE LI ENTREGA:		S'ENTREGA A:	
IGUAL A:			

INTERPRETACIÓ:

Amortització del pou 259

FIABILITAT:	<input type="checkbox"/> No	CRITÈRIS:	
T-P-Q:	s.XIV		
T-A-Q:	s.XV		
RECOLLIDA DE MOSTRES:			

JACIMENT	C/Princesa, 21 - Boquer, 8-12		NºUE	263	
SECTOR/ZONA	Absis	POSITIVA	No	NEGATIVA	Sí
NºINVENTARI		FOTOS	0		
SECCIONS		PLANTES			
AUTOR	JOAN CASAS	ÚLTIMA ACTUALITZACIÓ			

SEDIMENT

ESTRUCTURA

Retall de forma triangular de 40 cm aproximadament.

COBERT PER:		COBREIX:	
FARCIT PER:	261	FARCEIX:	
TALLA		TALLA:	258
SE LI RECOLZA:		ES RECOLZA EN:	
SE LI ENTREGA:		S'ENTREGA A:	
IGUAL A:			

INTERPRETACIÓ:

Indeterminada

FIABILITAT:	No	CRITÈRIS:	
T-P-Q:	s.XIV		
T-A-Q:	s.XV		
RECOLLIDA DE MOSTRES:			

JACIMENT	C/Princesa, 21 - Boquer, 8-12		NºUE	264	
SECTOR/ZONA	Cruxia 4	POSITIVA	<input checked="" type="checkbox"/> Sí	NEGATIVA	<input type="checkbox"/> No
NºINVENTARI		FOTOS			
SECCIONS		PLANTES			
AUTOR	JOAN CASAS	ÚLTIMA ACTUALITZACIÓ			

SEDIMENT

Rebliment de sorres de color marró-gris, amb presència de petits carcons i taques de calç, algú bloc de pedra i material constructiu com teules i maons. Apareix ceràmica comuna vernissada.

ESTRUCTURA

COBERT PER:	216	COBREIX:	
FARCIT PER:		FARCEIX:	265
TALLA	224,227	TALLA:	
SE LI RECOLZA:		ES RECOLZA EN:	
SE LI ENTREGA:		S'ENTREGA A:	
IGUAL A:			

INTERPRETACIÓ:

Amortització de l'estructura 264.

FIABILITAT:	<input type="checkbox"/> No	CRITÈRIS:	
T-P-Q:	S.XVIII		
T-A-Q:			
RECOLLIDA DE MOSTRES:			

JACIMENT	C/Princesa, 21 - Boquer, 8-12		NºUE	265	
SECTOR/ZONA	Cruixia 4	POSITIVA	No	NEGATIVA	Sí
NºINVENTARI		FOTOS			0
SECCIONS		PLANTES			
AUTOR	JOAN CASAS	ÚLTIMA ACTUALITZACIÓ			

SEDIMENT

ESTRUCTURA

Retall de forma semicircular, semblant a una cubeta i amb les parets rubefactades.

COBERT PER:		COBREIX:	
FARCIT PER:	264	FARCEIX:	
TALLA	224,227	TALLA:	266
SE LI RECOLZA:		ES RECOLZA EN:	
SE LI ENTREGA:		S'ENTREGA A:	
IGUAL A:			

INTERPRETACIÓ:

Indeterminada

FIABILITAT:	No	CRITÈRIS:	
T-P-Q:	s.XVI		
T-A-Q:	s.XVII		
RECOLLIDA DE MOSTRES:			

JACIMENT	C/Princesa, 21 - Boquer, 8-12		NºUE	266	
SECTOR/ZONA	Cruixia 4	POSITIVA	<input checked="" type="checkbox"/> Sí	NEGATIVA	<input type="checkbox"/> No
NºINVENTARI		FOTOS	<input type="text" value="0"/>		
SECCIONS		PLANTES	<input type="text"/>		
AUTOR	JOAN CASAS	ÚLTIMA ACTUALITZACIÓ	<input type="text"/>		

SEDIMENT

Nivell format per morter de color taronja-rosat, d'uns 5-6 cm de potència. De consistència compacte.

ESTRUCTURA

COBERT PER:	<input type="text" value="216"/>	COBREIX:	<input type="text"/>
FARCIT PER:	<input type="text"/>	FARCEIX:	<input type="text"/>
TALLA	<input type="text" value="265"/>	TALLA:	<input type="text"/>
SE LI RECOLZA:	<input type="text"/>	ES RECOLZA EN:	<input type="text"/>
SE LI ENTREGA:	<input type="text"/>	S'ENTREGA A:	<input type="text"/>
IGUAL A:	<input type="text"/>		

INTERPRETACIÓ:

Possible nivell d'ús.

FIABILITAT:	<input type="text" value="No"/>	CRITÈRIS:	<input type="text"/>
T-P-Q:	<input type="text" value="s.XVII"/>		
T-A-Q:	<input type="text" value="s.XVIII"/>		
RECOLLIDA DE MOSTRES:	<input type="text"/>		

JACIMENT	C/Princesa, 21 - Boquer, 8-12		NºUE	267	
SECTOR/ZONA	Cruxia 4	POSITIVA	<input checked="" type="checkbox"/> Sí	NEGATIVA	<input type="checkbox"/> No
NºINVENTARI		FOTOS	<input type="text" value="0"/>		
SECCIONS		PLANTES	<input type="text"/>		
AUTOR	JOAN CASAS	ÚLTIMA ACTUALITZACIÓ	<input type="text"/>		

SEDIMENT

Nivell de cendres grises amb presència de carbons

ESTRUCTURA

COBERT PER:	<input type="text" value="34,216"/>	COBREIX:	<input type="text" value="268"/>
FARCIT PER:	<input type="text"/>	FARCEIX:	<input type="text"/>
TALLA	<input type="text" value="224"/>	TALLA:	<input type="text"/>
SE LI RECOLZA:	<input type="text"/>	ES RECOLZA EN:	<input type="text"/>
SE LI ENTREGA:	<input type="text"/>	S'ENTREGA A:	<input type="text"/>
IGUAL A:	<input type="text"/>		

INTERPRETACIÓ:

Nivell d'ús.

FIABILITAT:	<input type="text" value="No"/>	CRITÈRIS:	<input type="text"/>
T-P-Q:	<input type="text"/>		
T-A-Q:	<input type="text"/>		
RECOLLIDA DE MOSTRES:	<input type="text"/>		

JACIMENT	C/Princesa, 21 - Boquer, 8-12		NºUE	268	
SECTOR/ZONA	Cruixia 4	POSITIVA	<input checked="" type="checkbox"/> Sí	NEGATIVA	<input type="checkbox"/> No
NºINVENTARI		FOTOS			
SECCIONS		PLANTES			
AUTOR	JOAN CASAS	ÚLTIMA ACTUALITZACIÓ			

SEDIMENT

Nivell format per morter de calç rosat, maons, argiles marrons i algun carbó. Molt compactat i no hi ha presència de material ceràmica.

ESTRUCTURA

COBERT PER:	267	COBREIX:	270, 271
FARCIT PER:		FARCEIX:	
TALLA	224	TALLA:	
SE LI RECOLZA:		ES RECOLZA EN:	
SE LI ENTREGA:		S'ENTREGA A:	
IGUAL A:			

INTERPRETACIÓ:

Possible nivell d'ús

FIABILITAT:	<input type="checkbox"/> No	CRITÈRIS:	
T-P-Q:	s.XVI		
T-A-Q:	s.XVII		
RECOLLIDA DE MOSTRES:			

JACIMENT	C/Princesa, 21 - Boquer, 8-12		NºUE	269
SECTOR/ZONA	Cruixia 3	POSITIVA	<input checked="" type="checkbox"/> Sí	NEGATIVA <input type="checkbox"/> No
NºINVENTARI		FOTOS	<input type="text" value="0"/>	
SECCIONS		PLANTES	<input type="text"/>	
AUTOR	JOAN CASAS	ÚLTIMA ACTUALITZACIÓ	<input type="text"/>	

SEDIMENT

Nivell sota la claveguera 92. Està format per argiles, cendres i carbons. Textura força flonja.

ESTRUCTURA

COBERT PER:	34	COBREIX:	278,279
FARCIT PER:		FARCEIX:	
TALLA	275	TALLA:	
SE LI RECOLZA:		ES RECOLZA EN:	
SE LI ENTREGA:		S'ENTREGA A:	280
IGUAL A:			

INTERPRETACIÓ:

Amortització del paviment 279.

FIABILITAT:	<input type="text" value="No"/>	CRITÈRIS:	<input type="text"/>
T-P-Q:	s.XV		
T-A-Q:	s.XVII		
RECOLLIDA DE MOSTRES:	<input type="text"/>		

JACIMENT	C/Princesa, 21 - Boquer, 8-12		NºUE	270	
SECTOR/ZONA	Cruxia 4	POSITIVA	<input checked="" type="checkbox"/> Sí	NEGATIVA	<input type="checkbox"/> No
NºINVENTARI		FOTOS	<input type="text" value="0"/>		
SECCIONS		PLANTES	<input type="text"/>		
AUTOR	JOAN CASAS	ÚLTIMA ACTUALITZACIÓ	<input type="text"/>		

SEDIMENT

Paviment de calç molt mal conservat.

ESTRUCTURA

COBERT PER:	<input type="text" value="268"/>	COBREIX:	<input type="text" value="271"/>
FARCIT PER:	<input type="text"/>	FARCEIX:	<input type="text"/>
TALLA	<input type="text"/>	TALLA:	<input type="text"/>
SE LI RECOLZA:	<input type="text"/>	ES RECOLZA EN:	<input type="text"/>
SE LI ENTREGA:	<input type="text"/>	S'ENTREGA A:	<input type="text"/>
IGUAL A:	<input type="text"/>		

INTERPRETACIÓ:

Paviment

FIABILITAT:	<input type="text" value="No"/>	CRITÈRIS:	<input type="text"/>
T-P-Q:	<input type="text" value="s.XIV??"/>		
T-A-Q:	<input type="text" value="s.XV??"/>		
RECOLLIDA DE MOSTRES:	<input type="text"/>		

JACIMENT	C/Princesa, 21 - Boquer, 8-12		NºUE	271
SECTOR/ZONA	Cruxia 4	POSITIVA	<input checked="" type="checkbox"/> Sí	NEGATIVA <input type="checkbox"/> No
NºINVENTARI		FOTOS	<input type="text" value="0"/>	
SECCIONS		PLANTES	<input type="text"/>	
AUTOR	JOAN CASAS	ÚLTIMA ACTUALITZACIÓ	<input type="text"/>	

SEDIMENT

Nivell de poca potència format per cendres, argiles i carbons.

ESTRUCTURA

COBERT PER:	<input type="text" value="270"/>	COBREIX:	<input type="text" value="343"/>
FARCIT PER:	<input type="text"/>	FARCEIX:	<input type="text"/>
TALLA	<input type="text" value="224"/>	TALLA:	<input type="text"/>
SE LI RECOLZA:	<input type="text"/>	ES RECOLZA EN:	<input type="text"/>
SE LI ENTREGA:	<input type="text"/>	S'ENTREGA A:	<input type="text"/>
IGUAL A:	<input type="text"/>		

INTERPRETACIÓ:

Preparació de paviment.

FIABILITAT:	<input type="text" value="No"/>	CRITÈRIS:	<input type="text"/>
T-P-Q:	<input type="text"/>		
T-A-Q:	<input type="text"/>		
RECOLLIDA DE MOSTRES:	<input type="text"/>		

JACIMENT	C/Princesa, 21 - Boquer, 8-12		NºUE	272	
SECTOR/ZONA	Absis	POSITIVA	No	NEGATIVA	Sí
NºINVENTARI		FOTOS			0
SECCIONS		PLANTES			
AUTOR	JOAN CASAS	ÚLTIMA ACTUALITZACIÓ			

SEDIMENT

ESTRUCTURA

Retall de forma semicircular que talla la preparació del paviment.

COBERT PER:		COBREIX:	
FARCIT PER:	273	FARCEIX:	
TALLA		TALLA:	
SE LI RECOLZA:		ES RECOLZA EN:	
SE LI ENTREGA:		S'ENTREGA A:	
IGUAL A:			

INTERPRETACIÓ:

Indeterminada

FIABILITAT:	No	CRITÈRIS:	
T-P-Q:			
T-A-Q:			
RECOLLIDA DE MOSTRES:			

JACIMENT	C/Princesa, 21 - Boquer, 8-12		NºUE	273	
SECTOR/ZONA	Absis	POSITIVA	<input checked="" type="checkbox"/> Sí	NEGATIVA	<input type="checkbox"/> No
NºINVENTARI		FOTOS	0		
SECCIONS		PLANTES			
AUTOR	JOAN CASAS	ÚLTIMA ACTUALITZACIÓ			

SEDIMENT

Rebliment del retall 272.

ESTRUCTURA

COBERT PER:		COBREIX:	
FARCIT PER:		FARCEIX:	272
TALLA		TALLA:	
SE LI RECOLZA:		ES RECOLZA EN:	
SE LI ENTREGA:		S'ENTREGA A:	
IGUAL A:			

INTERPRETACIÓ:

Amortització del retall 272

FIABILITAT:	<input type="checkbox"/> No	CRITÈRIS:	
T-P-Q:	S.XIII		
T-A-Q:	S.XIV		
RECOLLIDA DE MOSTRES:			

JACIMENT	C/Princesa, 21 - Boquer, 8-12		NºUE	274	
SECTOR/ZONA	Cruixia 1	POSITIVA	<input checked="" type="checkbox"/> Sí	NEGATIVA	<input type="checkbox"/> No
NºINVENTARI		FOTOS	0		
SECCIONS		PLANTES			
AUTOR	JOAN CASAS	ÚLTIMA ACTUALITZACIÓ			

SEDIMENT

Nivell de runa i calç.

ESTRUCTURA

COBERT PER:	193,257,232	COBREIX:	284
FARCIT PER:		FARCEIX:	
TALLA		TALLA:	
SE LI RECOLZA:		ES RECOLZA EN:	
SE LI ENTREGA:		S'ENTREGA A:	31
IGUAL A:			

INTERPRETACIÓ:

Rebliment

FIABILITAT:	<input type="checkbox"/> No	CRITÈRIS:	
T-P-Q:	s.XIV		
T-A-Q:	s.XV		
RECOLLIDA DE MOSTRES:			

JACIMENT	C/Princesa, 21 - Boquer, 8-12		NºUE	275
SECTOR/ZONA	Cruixa 3	POSITIVA	<input checked="" type="checkbox"/> Sí	NEGATIVA <input type="checkbox"/> No
NºINVENTARI		FOTOS	<input type="text" value="0"/>	
SECCIONS		PLANTES	<input type="text"/>	
AUTOR	JOAN CASAS	ÚLTIMA ACTUALITZACIÓ	<input type="text"/>	

SEDIMENT

ESTRUCTURA

Estructura formada per blocs de pedra units amb morter de calç , fa 1,20 m per 1,40 m.

COBERT PER:	<input type="text" value="34"/>	COBREIX:	<input type="text"/>
FARCIT PER:	<input type="text"/>	FARCEIX:	<input type="text" value="277"/>
TALLA	<input type="text" value="276"/>	TALLA:	<input type="text"/>
SE LI RECOLZA:	<input type="text" value="90"/>	ES RECOLZA EN:	<input type="text"/>
SE LI ENTREGA:	<input type="text"/>	S'ENTREGA A:	<input type="text"/>
IGUAL A:	<input type="text"/>		

INTERPRETACIÓ:

Base d'alguna estructura desconeguda.

FIABILITAT:	<input type="text" value="No"/>	CRITÈRIS:	<input type="text"/>
T-P-Q:	<input type="text" value="s.XVII"/>		
T-A-Q:	<input type="text" value="s.XVIII"/>		
RECOLLIDA DE MOSTRES:	<input type="text"/>		

JACIMENT	C/Princesa, 21 - Boquer, 8-12		NºUE	276	
SECTOR/ZONA	Cruixia 2-3	POSITIVA	No	NEGATIVA	Sí
NºINVENTARI		FOTOS	0		
SECCIONS		PLANTES			
AUTOR	JOAN CASAS	ÚLTIMA ACTUALITZACIÓ			

SEDIMENT

ESTRUCTURA

Rasa de fonamentació de la claveguera 55

COBERT PER:		COBREIX:	
FARCIT PER:	55	FARCEIX:	
TALLA		TALLA:	90,275,269,278,279,280
SE LI RECOLZA:		ES RECOLZA EN:	
SE LI ENTREGA:		S'ENTREGA A:	
IGUAL A:			

INTERPRETACIÓ:

Rasa de fonamentació de la claveguera 55

FIABILITAT:	No	CRITÈRIS:	
T-P-Q:	s.XIX		
T-A-Q:	s.XX		
RECOLLIDA DE MOSTRES:			

JACIMENT	C/Princesa, 21 - Boquer, 8-12		NºUE	277	
SECTOR/ZONA	Cruxia 3	POSITIVA	No	NEGATIVA	Sí
NºINVENTARI		FOTOS	0		
SECCIONS		PLANTES			
AUTOR	JOAN CASAS	ÚLTIMA ACTUALITZACIÓ			

SEDIMENT

ESTRUCTURA

Rasa de fonamentació de l'estructura 275

COBERT PER:		COBREIX:	
FARCIT PER:	275	FARCEIX:	
TALLA		TALLA:	269,279
SE LI RECOLZA:		ES RECOLZA EN:	
SE LI ENTREGA:		S'ENTREGA A:	
IGUAL A:			

INTERPRETACIÓ:

Rasa de fonamentació

FIABILITAT:	No	CRITÈRIS:	
T-P-Q:	s.XVII		
T-A-Q:	s.XVIII		
RECOLLIDA DE MOSTRES:			

JACIMENT	C/Princesa, 21 - Boquer, 8-12		NºUE	278
SECTOR/ZONA	Cruixa 3	POSITIVA	<input checked="" type="checkbox"/> Sí	NEGATIVA <input type="checkbox"/> No
NºINVENTARI		FOTOS	<input type="text" value="0"/>	
SECCIONS		PLANTES	<input type="text"/>	
AUTOR	JOAN CASAS	ÚLTIMA ACTUALITZACIÓ	<input type="text"/>	

SEDIMENT

Nivell de sorres,morter de matriu sorrenca,blocs de pedra i argila.

ESTRUCTURA

COBERT PER:	<input type="text" value="269,34"/>	COBREIX:	<input type="text" value="279"/>
FARCIT PER:	<input type="text"/>	FARCEIX:	<input type="text"/>
TALLA	<input type="text" value="276,88,612,92"/>	TALLA:	<input type="text"/>
SE LI RECOLZA:	<input type="text"/>	ES RECOLZA EN:	<input type="text"/>
SE LI ENTREGA:	<input type="text"/>	S'ENTREGA A:	<input type="text" value="280,307"/>
IGUAL A:	<input type="text"/>		

INTERPRETACIÓ:

D
Destrucció del mur 280 i amortització del paviment 279

FIABILITAT:	<input type="text" value="No"/>	CRITÈRIS:	<input type="text"/>
T-P-Q:	<input type="text" value="s.XV"/>		
T-A-Q:	<input type="text" value="s.XVIII"/>		
RECOLLIDA DE MOSTRES:	<input type="text"/>		

JACIMENT	C/Princesa, 21 - Boquer, 8-12		NºUE	279	
SECTOR/ZONA	Cruixa 3	POSITIVA	<input checked="" type="checkbox"/> Sí	NEGATIVA	<input type="checkbox"/> No
NºINVENTARI		FOTOS			
SECCIONS		PLANTES			
AUTOR	JOAN CASAS	ÚLTIMA ACTUALITZACIÓ			

SEDIMENT

Paviment de calç piconada, molt compacta.

ESTRUCTURA

COBERT PER:	269,278	COBREIX:	281
FARCIT PER:		FARCEIX:	
TALLA	88,276	TALLA:	
SE LI RECOLZA:		ES RECOLZA EN:	
SE LI ENTREGA:		S'ENTREGA A:	280.80
IGUAL A:			

INTERPRETACIÓ:

Paviment en ús amb els murs 85 i 280

FIABILITAT:	<input type="checkbox"/> No	CRITÈRIS:	
T-P-Q:	s.XIV		
T-A-Q:	s.XV		
RECOLLIDA DE MOSTRES:			

JACIMENT	C/Princesa, 21 - Boquer, 8-12		NºUE	280	
SECTOR/ZONA	Cruxia 4	POSITIVA	<input checked="" type="checkbox"/> Sí	NEGATIVA	<input type="checkbox"/> No
NºINVENTARI		FOTOS			
SECCIONS		PLANTES			
AUTOR	JOAN CASAS	ÚLTIMA ACTUALITZACIÓ			

SEDIMENT

ESTRUCTURA

Mur paral.lel al NE del mur 85. Amb l'aparell constructiu de filades isòdomes de carreuons units de morter de calç de matriu sorrenca.

COBERT PER:	34	COBREIX:	
FARCIT PER:		FARCEIX:	350
TALLA	276,88,224	TALLA:	
SE LI RECOLZA:		ES RECOLZA EN:	
SE LI ENTREGA:	287,288,278,279	S'ENTREGA A:	
IGUAL A:			

INTERPRETACIÓ:

Mur de tancament o separació entre dues finques del s.XV

FIABILITAT:	<input type="checkbox"/> No	CRITÈRIS:	
T-P-Q:	s.XIV		
T-A-Q:	s.XV		
RECOLLIDA DE MOSTRES:			

JACIMENT	C/Princesa, 21 - Boquer, 8-12		NºUE	281	
SECTOR/ZONA	Cruixa 3	POSITIVA	<input checked="" type="checkbox"/> Sí	NEGATIVA	<input type="checkbox"/> No
NºINVENTARI		FOTOS			
SECCIONS		PLANTES			
AUTOR	JOAN CASAS	ÚLTIMA ACTUALITZACIÓ			

SEDIMENT

Nivell de sorra i calç molt compacte. Té una potència d'uns 3-4 cm aproximadament. No es troba en tota l'habitació ja que en alguns punts queda tallat per la destrucció de diverses estructures més modernes. Absència de material.

ESTRUCTURA

COBERT PER:	279	COBREIX:	347,348
FARCIT PER:		FARCEIX:	
TALLA	275,295,611	TALLA:	
SE LI RECOLZA:		ES RECOLZA EN:	
SE LI ENTREGA:		S'ENTREGA A:	280
IGUAL A:			

INTERPRETACIÓ:

Preparació de paviment 279.

FIABILITAT:	<input type="checkbox"/> No	CRITÈRIS:	
T-P-Q:	s.XIV		
T-A-Q:	s.XV		
RECOLLIDA DE MOSTRES:			

JACIMENT	C/Princesa, 21 - Boquer, 8-12		NºUE	282	
SECTOR/ZONA	Cruixa 3	POSITIVA	<input checked="" type="checkbox"/> Sí	NEGATIVA	<input type="checkbox"/> No
NºINVENTARI		FOTOS	<input type="text" value="0"/>		
SECCIONS		PLANTES	<input type="text"/>		
AUTOR	JOAN CASAS	ÚLTIMA ACTUALITZACIÓ	<input type="text"/>		

SEDIMENT

Rebliment format per pedres i argila de color marró fosc, de textura humida i compacta. Tan sols hi apareix una moneda i una nansa d'àmfora.

ESTRUCTURA

COBERT PER:	<input type="text" value="205"/>	COBREIX:	<input type="text"/>
FARCIT PER:	<input type="text"/>	FARCEIX:	<input type="text" value="285"/>
TALLA	<input type="text"/>	TALLA:	<input type="text"/>
SE LI RECOLZA:	<input type="text"/>	ES RECOLZA EN:	<input type="text"/>
SE LI ENTREGA:	<input type="text"/>	S'ENTREGA A:	<input type="text"/>
IGUAL A:	<input type="text"/>		

INTERPRETACIÓ:

Amortització del retall 285

FIABILITAT:	<input type="text" value="No"/>	CRITÈRIS:	<input type="text"/>
T-P-Q:	<input type="text" value="s.X"/>		
T-A-Q:	<input type="text" value="s.XVII"/>		
RECOLLIDA DE MOSTRES:	<input type="text"/>		

JACIMENT	C/Princesa, 21 - Boquer, 8-12		NºUE	283	
SECTOR/ZONA	Cruixia 2	POSITIVA	<input checked="" type="checkbox"/> Sí	NEGATIVA	<input type="checkbox"/> No
NºINVENTARI		FOTOS	<input type="text" value="0"/>		
SECCIONS		PLANTES	<input type="text"/>		
AUTOR	JOAN CASAS	ÚLTIMA ACTUALITZACIÓ	<input type="text"/>		

SEDIMENT

ESTRUCTURA

Mur format per blocs de pedra i maons units amb morter de calç. Té un gruix d'uns 20 cm.

COBERT PER:	<input type="text" value="205"/>	COBREIX:	<input type="text"/>
FARCIT PER:	<input type="text"/>	FARCEIX:	<input type="text"/>
TALLA	<input type="text"/>	TALLA:	<input type="text"/>
SE LI RECOLZA:	<input type="text"/>	ES RECOLZA EN:	<input type="text"/>
SE LI ENTREGA:	<input type="text"/>	S'ENTREGA A:	<input type="text" value="31"/>
IGUAL A:	<input type="text"/>		

INTERPRETACIÓ:

Possible paret d'un pou o fossa desapareguda

FIABILITAT:	<input type="text" value="No"/>	CRITÈRIS:	<input type="text"/>
T-P-Q:	<input type="text" value="s.XIV"/>		
T-A-Q:	<input type="text" value="s.XVII"/>		
RECOLLIDA DE MOSTRES:	<input type="text"/>		

JACIMENT	C/Princesa, 21 - Boquer, 8-12		NºUE	284	
SECTOR/ZONA	Cruixia 1	POSITIVA	<input checked="" type="checkbox"/> Sí	NEGATIVA	<input type="checkbox"/> No
NºINVENTARI		FOTOS			
SECCIONS		PLANTES			
AUTOR	JOAN CASAS	ÚLTIMA ACTUALITZACIÓ			

SEDIMENT

Paviment de calç piconada. És una reparació del mateix nivell d'ús

ESTRUCTURA

COBERT PER:	231,239,274	COBREIX:	390,373,371
FARCIT PER:		FARCEIX:	
TALLA		TALLA:	
SE LI RECOLZA:		ES RECOLZA EN:	
SE LI ENTREGA:		S'ENTREGA A:	31,243
IGUAL A:	232		

INTERPRETACIÓ:

Paviment originari de l'habitació medieval

FIABILITAT:	<input type="checkbox"/> No	CRITÈRIS:	
T-P-Q:	s.XIII		
T-A-Q:	s.XIV		
RECOLLIDA DE MOSTRES:			

JACIMENT	C/Princesa, 21 - Boquer, 8-12		NºUE	285	
SECTOR/ZONA	Cruixia 3	POSITIVA	<input checked="" type="checkbox"/> Sí	NEGATIVA	<input type="checkbox"/> No
NºINVENTARI		FOTOS			
SECCIONS		PLANTES			
AUTOR	JOAN CASAS	ÚLTIMA ACTUALITZACIÓ			

SEDIMENT

ESTRUCTURA

Retall de forma circular d'un metre aproximadament de diàmetre i uns 40 cm de profunditat. Té forma de cubeta.

COBERT PER:		COBREIX:	
FARCIT PER:	282	FARCEIX:	
TALLA		TALLA:	220
SE LI RECOLZA:		ES RECOLZA EN:	
SE LI ENTREGA:		S'ENTREGA A:	
IGUAL A:			

INTERPRETACIÓ:

Indeterminada

FIABILITAT:	<input type="checkbox"/> No	CRITÈRIS:	
T-P-Q:	s.X		
T-A-Q:	s.XVII		
RECOLLIDA DE MOSTRES:			

JACIMENT	C/Princesa, 21 - Boquer, 8-12		NºUE	286	
SECTOR/ZONA	Cruxia 2	POSITIVA	<input checked="" type="checkbox"/> Sí	NEGATIVA	<input type="checkbox"/> No
NºINVENTARI		FOTOS			
SECCIONS		PLANTES			
AUTOR	JOAN CASAS	ÚLTIMA ACTUALITZACIÓ			

SEDIMENT

Rebliment d'argiles de color marro clar amb gran quantitat de nòduls carbonatats i morter de calç.

ESTRUCTURA

COBERT PER:	220	COBREIX:	331,314
FARCIT PER:		FARCEIX:	
TALLA	293,206,249,250	TALLA:	
SE LI RECOLZA:		ES RECOLZA EN:	
SE LI ENTREGA:		S'ENTREGA A:	
IGUAL A:			

INTERPRETACIÓ:

Rebliment per anivellar el terreny?

FIABILITAT:	<input type="checkbox"/> No	CRITÈRIS:	
T-P-Q:	S.V		
T-A-Q:	S.VI		
RECOLLIDA DE MOSTRES:			

JACIMENT	C/Princesa, 21 - Boquer, 8-12		NºUE	287	
SECTOR/ZONA	Cruixia 4	POSITIVA	<input checked="" type="checkbox"/> Sí	NEGATIVA	<input type="checkbox"/> No
NºINVENTARI		FOTOS			
SECCIONS		PLANTES			
AUTOR	JOAN CASAS	ÚLTIMA ACTUALITZACIÓ			

SEDIMENT

ESTRUCTURA

Paviment de maons de 30x15cm lligats amb morter de calç.

COBERT PER:	34	COBREIX:	288
FARCIT PER:		FARCEIX:	
TALLA	224	TALLA:	
SE LI RECOLZA:		ES RECOLZA EN:	
SE LI ENTREGA:		S'ENTREGA A:	280,308,309,310
IGUAL A:			

INTERPRETACIÓ:

Paviment d'una habitació d'època Moderna

FIABILITAT:	<input type="checkbox"/> No	CRITÈRIS:	
T-P-Q:	s.XVIII		
T-A-Q:	s.XIX		
RECOLLIDA DE MOSTRES:			

JACIMENT	C/Princesa, 21 - Boquer, 8-12		NºUE	288	
SECTOR/ZONA	Cruixia 4	POSITIVA	<input checked="" type="checkbox"/> Sí	NEGATIVA	<input type="checkbox"/> No
NºINVENTARI		FOTOS			
SECCIONS		PLANTES			
AUTOR	JOAN CASAS	ÚLTIMA ACTUALITZACIÓ			

SEDIMENT

Nivell força pla format per sorres i argiles amb restes de calç. De textura compacta. Té 4 cm de potència.

ESTRUCTURA

COBERT PER:	287	COBREIX:	290,294,291,317
FARCIT PER:		FARCEIX:	
TALLA	224	TALLA:	
SE LI RECOLZA:		ES RECOLZA EN:	
SE LI ENTREGA:		S'ENTREGA A:	280,303,309,310
IGUAL A:			

INTERPRETACIÓ:

Preparació de paviment 287

FIABILITAT:	<input type="checkbox"/> No	CRITÈRIS:	
T-P-Q:	s.XIX		
T-A-Q:	s.XX		
RECOLLIDA DE MOSTRES:			

JACIMENT	C/Princesa, 21 - Boquer, 8-12		NºUE	289	
SECTOR/ZONA	Cruixa 3	POSITIVA	<input checked="" type="checkbox"/> Sí	NEGATIVA	<input type="checkbox"/> No
NºINVENTARI		FOTOS			
SECCIONS		PLANTES			
AUTOR	JOAN CASAS	ÚLTIMA ACTUALITZACIÓ			

SEDIMENT

Rebliment del pou 90, format per runa i argila de textura solta i amb grans blocs de pedra.

ESTRUCTURA

COBERT PER:	34	COBREIX:	
FARCIT PER:		FARCEIX:	90
TALLA		TALLA:	
SE LI RECOLZA:		ES RECOLZA EN:	
SE LI ENTREGA:		S'ENTREGA A:	
IGUAL A:			

INTERPRETACIÓ:

Amortització del pou 90

FIABILITAT:	<input type="checkbox"/> No	CRITÈRIS:	
T-P-Q:	s.XIX		
T-A-Q:	s.XX		
RECOLLIDA DE MOSTRES:			

JACIMENT	C/Princesa, 21 - Boquer, 8-12		NºUE	290	
SECTOR/ZONA	Cruixia 4	POSITIVA	<input checked="" type="checkbox"/> Sí	NEGATIVA	<input type="checkbox"/> No
NºINVENTARI		FOTOS			
SECCIONS		PLANTES			
AUTOR	JOAN CASAS	ÚLTIMA ACTUALITZACIÓ			

SEDIMENT

Rebliment d'argiles de color marró, de textura compacta i amb presència d'algun carbó i morter de calç.

ESTRUCTURA

COBERT PER:	288,291	COBREIX:	297
FARCIT PER:		FARCEIX:	
TALLA	224,280,298,318	TALLA:	
SE LI RECOLZA:		ES RECOLZA EN:	
SE LI ENTREGA:		S'ENTREGA A:	
IGUAL A:			

INTERPRETACIÓ:

Rebliment

FIABILITAT:	<input type="checkbox"/> No	CRITÈRIS:	
T-P-Q:	S-VI		
T-A-Q:	S.VIII		
RECOLLIDA DE MOSTRES:			

JACIMENT	C/Princesa, 21 - Boquer, 8-12		NºUE	291	
SECTOR/ZONA	Cruixia 4	POSITIVA	<input checked="" type="checkbox"/> Sí	NEGATIVA	<input type="checkbox"/> No
NºINVENTARI		FOTOS	<input type="text" value="0"/>		
SECCIONS		PLANTES	<input type="text"/>		
AUTOR	JOAN CASAS	ÚLTIMA ACTUALITZACIÓ	<input type="text"/>		

SEDIMENT

Nivell d'argiles de color vermell - taronja de consistència compacta amb presència de carbons i nòduls de calç.

ESTRUCTURA

COBERT PER:	<input type="text" value="288"/>	COBREIX:	<input type="text" value="294"/>
FARCIT PER:	<input type="text"/>	FARCEIX:	<input type="text"/>
TALLA	<input type="text"/>	TALLA:	<input type="text"/>
SE LI RECOLZA:	<input type="text"/>	ES RECOLZA EN:	<input type="text"/>
SE LI ENTREGA:	<input type="text"/>	S'ENTREGA A:	<input type="text"/>
IGUAL A:	<input type="text"/>		

INTERPRETACIÓ:

Rebliment

FIABILITAT:	<input type="text" value="No"/>	CRITÈRIS:	<input type="text"/>
T-P-Q:	<input type="text" value="s.X"/>		
T-A-Q:	<input type="text" value="s.XVII"/>		
RECOLLIDA DE MOSTRES:	<input type="text"/>		

JACIMENT	C/Princesa, 21 - Boquer, 8-12		NºUE	292
SECTOR/ZONA	Cruixia 2	POSITIVA	<input checked="" type="checkbox"/> Sí	NEGATIVA <input type="checkbox"/> No
NºINVENTARI		FOTOS	<input type="text" value="0"/>	
SECCIONS		PLANTES	<input type="text"/>	
AUTOR	JOAN CASAS	ÚLTIMA ACTUALITZACIÓ	<input type="text"/>	

SEDIMENT

Rebliment de l'estructura 293 format per argila de color gris fosc a la zona més propera al mur 31 degut a filtracions del pou més modern mentre que a la part contraria té un color més amarronat i no és tan humida. Presència de material ceràmic força dispers (espatulada, ceràmica romana...)

ESTRUCTURA

COBERT PER:	<input type="text" value="220"/>	COBREIX:	<input type="text"/>
FARCIT PER:	<input type="text"/>	FARCEIX:	<input type="text" value="293"/>
TALLA	<input type="text"/>	TALLA:	<input type="text"/>
SE LI RECOLZA:	<input type="text"/>	ES RECOLZA EN:	<input type="text"/>
SE LI ENTREGA:	<input type="text"/>	S'ENTREGA A:	<input type="text"/>
IGUAL A:	<input type="text"/>		

INTERPRETACIÓ:

Amortització del pou 293

FIABILITAT:	<input type="text" value="No"/>	CRITÈRIS:	<input type="text"/>
T-P-Q:	<input type="text" value="s.XII"/>		
T-A-Q:	<input type="text" value="s.XIII"/>		
RECOLLIDA DE MOSTRES:	<input type="text"/>		

JACIMENT	C/Princesa, 21 - Boquer, 8-12		NºUE	293	
SECTOR/ZONA	Cruxia 2	POSITIVA	No	NEGATIVA	Sí
NºINVENTARI		FOTOS			0
SECCIONS		PLANTES			
AUTOR	JOAN CASAS	ÚLTIMA ACTUALITZACIÓ			

SEDIMENT

ESTRUCTURA

Pou de planta circular i secció cònica.

COBERT PER:		COBREIX:	
FARCIT PER:	292	FARCEIX:	
TALLA		TALLA:	286
SE LI RECOLZA:		ES RECOLZA EN:	
SE LI ENTREGA:		S'ENTREGA A:	
IGUAL A:			

INTERPRETACIÓ:

Pou

FIABILITAT:	No	CRITÈRIS:	
T-P-Q:	s.IX		
T-A-Q:	s.XI		
RECOLLIDA DE MOSTRES:			

JACIMENT	C/Princesa, 21 - Boquer, 8-12		NºUE	294	
SECTOR/ZONA	Cruixia 4	POSITIVA	<input checked="" type="checkbox"/> Sí	NEGATIVA	<input type="checkbox"/> No
NºINVENTARI		FOTOS			
SECCIONS		PLANTES			
AUTOR	JOAN CASAS	ÚLTIMA ACTUALITZACIÓ			

SEDIMENT

Rebliment del retall 295 format per argiles i sorra, força humides i compactes amb presència de carbons.

ESTRUCTURA

COBERT PER:	288.291	COBREIX:	
FARCIT PER:		FARCEIX:	295
TALLA		TALLA:	
SE LI RECOLZA:		ES RECOLZA EN:	
SE LI ENTREGA:		S'ENTREGA A:	
IGUAL A:			

INTERPRETACIÓ:

Amortització del retall 295

FIABILITAT:	<input type="checkbox"/> No	CRITÈRIS:	
T-P-Q:	?		
T-A-Q:	s.XVIII		
RECOLLIDA DE MOSTRES:			

JACIMENT	C/Princesa, 21 - Boquer, 8-12		NºUE	295	
SECTOR/ZONA	Cruixia 4	POSITIVA	No	NEGATIVA	Sí
NºINVENTARI		FOTOS			0
SECCIONS		PLANTES			
AUTOR	JOAN CASAS	ÚLTIMA ACTUALITZACIÓ			

SEDIMENT

ESTRUCTURA

Retall de forma irregular.

COBERT PER:		COBREIX:	
FARCIT PER:	294	FARCEIX:	
TALLA		TALLA:	290,297
SE LI RECOLZA:		ES RECOLZA EN:	
SE LI ENTREGA:		S'ENTREGA A:	
IGUAL A:			

INTERPRETACIÓ:

Indeterminada

FIABILITAT:	No	CRITÈRIS:	
T-P-Q:			
T-A-Q:	s.XVIII		
RECOLLIDA DE MOSTRES:			

JACIMENT	C/Princesa, 21 - Boquer, 8-12		NºUE	296	
SECTOR/ZONA	Cruixa 3	POSITIVA	<input checked="" type="checkbox"/> Sí	NEGATIVA	<input type="checkbox"/> No
NºINVENTARI		FOTOS	<input type="text" value="0"/>		
SECCIONS		PLANTES	<input type="text"/>		
AUTOR	JOAN CASAS	ÚLTIMA ACTUALITZACIÓ	<input type="text"/>		

SEDIMENT

ESTRUCTURA

Rampa feta de carreus.

COBERT PER:	<input type="text" value="34"/>	COBREIX:	<input type="text"/>
FARCIT PER:	<input type="text"/>	FARCEIX:	<input type="text"/>
TALLA	<input type="text"/>	TALLA:	<input type="text"/>
SE LI RECOLZA:	<input type="text"/>	ES RECOLZA EN:	<input type="text" value="280"/>
SE LI ENTREGA:	<input type="text"/>	S'ENTREGA A:	<input type="text"/>
IGUAL A:	<input type="text"/>		

INTERPRETACIÓ:

Rampa que donaria accés des del SE al NW a dins d'un àmbit d'una habitació

FIABILITAT:	<input type="text" value="No"/>	CRITÈRIS:	<input type="text"/>
T-P-Q:	<input type="text" value="s.XV"/>		
T-A-Q:	<input type="text" value="s.XVIII"/>		
RECOLLIDA DE MOSTRES:	<input type="text"/>		

JACIMENT	C/Princesa, 21 - Boquer, 8-12		NºUE	297	
SECTOR/ZONA	Cruixia 4	POSITIVA	<input checked="" type="checkbox"/> Sí	NEGATIVA	<input type="checkbox"/> No
NºINVENTARI		FOTOS	<input type="text" value="0"/>		
SECCIONS		PLANTES	<input type="text"/>		
AUTOR	JOAN CASAS	ÚLTIMA ACTUALITZACIÓ	<input type="text"/>		

SEDIMENT

Rebliment d'argiles de color marró fosc amb presència de petits carbons i restes de morter. També alguns blocs de pedra petits. Consistència mitjana.

ESTRUCTURA

COBERT PER:	<input type="text" value="290,343"/>	COBREIX:	<input type="text" value="319,322"/>
FARCIT PER:	<input type="text"/>	FARCEIX:	<input type="text"/>
TALLA	<input type="text" value="224,318"/>	TALLA:	<input type="text"/>
SE LI RECOLZA:	<input type="text"/>	ES RECOLZA EN:	<input type="text"/>
SE LI ENTREGA:	<input type="text"/>	S'ENTREGA A:	<input type="text"/>
IGUAL A:	<input type="text"/>		

INTERPRETACIÓ:

FIABILITAT:	<input type="text" value="No"/>	CRITÈRIS:	<input type="text"/>
T-P-Q:	<input type="text" value="S.VI"/>		
T-A-Q:	<input type="text" value="S.VII"/>		
RECOLLIDA DE MOSTRES:	<input type="text"/>		

JACIMENT	C/Princesa, 21 - Boquer, 8-12		NºUE	298	
SECTOR/ZONA	Cruixia 4	POSITIVA	No	NEGATIVA	Sí
NºINVENTARI		FOTOS	0		
SECCIONS		PLANTES			
AUTOR	JOAN CASAS	ÚLTIMA ACTUALITZACIÓ			

SEDIMENT

ESTRUCTURA

Sitja de secció cilíndrica. La boca s.obre amb un diàmetre de 1,60 mentre que el fons pla però amb tendència còncava té un diàmetre de 1,20 m

COBERT PER:		COBREIX:	
FARCIT PER:	299,300,301 i 311	FARCEIX:	
TALLA		TALLA:	241,246,317,330
SE LI RECOLZA:		ES RECOLZA EN:	
SE LI ENTREGA:		S'ENTREGA A:	
IGUAL A:			

INTERPRETACIÓ:

Sitja

FIABILITAT:	No	CRITÈRIS:	
T-P-Q:	s.IX		
T-A-Q:	s.XI		
RECOLLIDA DE MOSTRES:			

JACIMENT	C/Princesa, 21 - Boquer, 8-12		NºUE	299	
SECTOR/ZONA	Cruixia 4	POSITIVA	<input checked="" type="checkbox"/> Sí	NEGATIVA	<input type="checkbox"/> No
NºINVENTARI		FOTOS	<input type="text" value="0"/>		
SECCIONS		PLANTES	<input type="text"/>		
AUTOR	JOAN CASAS	ÚLTIMA ACTUALITZACIÓ	<input type="text"/>		

SEDIMENT

Rebliment de la sitja 298 format per argiles de color marró fosc amb presència de carbons, gravetes.
Textura molt solta.

ESTRUCTURA

COBERT PER:	<input type="text" value="297"/>	COBREIX:	<input type="text" value="300"/>
FARCIT PER:	<input type="text"/>	FARCEIX:	<input type="text" value="298"/>
TALLA	<input type="text"/>	TALLA:	<input type="text"/>
SE LI RECOLZA:	<input type="text"/>	ES RECOLZA EN:	<input type="text"/>
SE LI ENTREGA:	<input type="text"/>	S'ENTREGA A:	<input type="text"/>
IGUAL A:	<input type="text"/>		

INTERPRETACIÓ:

FIABILITAT:	<input type="text" value="No"/>	CRITÈRIS:	<input type="text"/>
T-P-Q:	<input type="text" value="s.XII"/>		
T-A-Q:	<input type="text" value="s.XIII"/>		
RECOLLIDA DE MOSTRES:	<input type="text"/>		

JACIMENT	C/Princesa, 21 - Boquer, 8-12		NºUE	300	
SECTOR/ZONA	Cruixa 4	POSITIVA	<input checked="" type="checkbox"/> Sí	NEGATIVA	<input type="checkbox"/> No
NºINVENTARI		FOTOS			
SECCIONS		PLANTES			
AUTOR	JOAN CASAS	ÚLTIMA ACTUALITZACIÓ			

SEDIMENT

Rebliment de cendres de la sitja 298 amb presència de carbons i consistència molt solta.

ESTRUCTURA

COBERT PER:	299	COBREIX:	301
FARCIT PER:		FARCEIX:	298
TALLA		TALLA:	
SE LI RECOLZA:		ES RECOLZA EN:	
SE LI ENTREGA:		S'ENTREGA A:	
IGUAL A:			

INTERPRETACIÓ:

Amortització de la sitja 298

FIABILITAT:	<input type="checkbox"/> No	CRITÈRIS:	
T-P-Q:	s.XII		
T-A-Q:	s.XIII		
RECOLLIDA DE MOSTRES:			

JACIMENT	C/Princesa, 21 - Boquer, 8-12		NºUE	301	
SECTOR/ZONA	Cruixia 4	POSITIVA	<input checked="" type="checkbox"/> Sí	NEGATIVA	<input type="checkbox"/> No
NºINVENTARI		FOTOS			
SECCIONS		PLANTES			
AUTOR	JOAN CASAS	ÚLTIMA ACTUALITZACIÓ			

SEDIMENT

Rebliment de la sitja 298. Gran quantitat de sorres i presència d'argiles amb petites taques de calç. De textura força solta però més compactada que els anteriors rebliments.

ESTRUCTURA

COBERT PER:	300	COBREIX:	311
FARCIT PER:		FARCEIX:	298
TALLA		TALLA:	
SE LI RECOLZA:		ES RECOLZA EN:	
SE LI ENTREGA:		S'ENTREGA A:	
IGUAL A:			

INTERPRETACIÓ:

Amortització del pou 298

FIABILITAT:	<input type="checkbox"/> No	CRITÈRIS:	
T-P-Q:	s.XII		
T-A-Q:	s.XIII		
RECOLLIDA DE MOSTRES:			

JACIMENT	C/Princesa, 21 - Boquer, 8-12		NºUE	302	
SECTOR/ZONA	Cruxia 3	POSITIVA	<input checked="" type="checkbox"/> Sí	NEGATIVA	<input type="checkbox"/> No
NºINVENTARI		FOTOS			
SECCIONS		PLANTES			
AUTOR	JOAN CASAS	ÚLTIMA ACTUALITZACIÓ			

SEDIMENT

ESTRUCTURA

Pilastra del segle XIX situada davant de la columna D. Té un gran bloc de pedra quadrada am un encaix circular al mig. La seva base és de maons.

COBERT PER:	34	COBREIX:	
FARCIT PER:		FARCEIX:	303
TALLA		TALLA:	
SE LI RECOLZA:		ES RECOLZA EN:	
SE LI ENTREGA:		S'ENTREGA A:	
IGUAL A:			

INTERPRETACIÓ:

Fonamentació d'un pilar

FIABILITAT:	<input type="checkbox"/> No	CRITÈRIS:	
T-P-Q:	s.XIX		
T-A-Q:	s.XIX		
RECOLLIDA DE MOSTRES:			

JACIMENT	C/Princesa, 21 - Boquer, 8-12		NºUE	303	
SECTOR/ZONA	Cruixa 3	POSITIVA	No	NEGATIVA	Sí
NºINVENTARI		FOTOS			0
SECCIONS		PLANTES			
AUTOR	JOAN CASAS	ÚLTIMA ACTUALITZACIÓ			

SEDIMENT

ESTRUCTURA

Rasa de fonamentació de la pilastra 302

COBERT PER:		COBREIX:	
FARCIT PER:	302, 304	FARCEIX:	
TALLA		TALLA:	
SE LI RECOLZA:		ES RECOLZA EN:	
SE LI ENTREGA:		S'ENTREGA A:	
IGUAL A:			

INTERPRETACIÓ:

Rasa de fonamentació

FIABILITAT:	No	CRITÈRIS:	
T-P-Q:	s.XIX		
T-A-Q:	s.XIX		
RECOLLIDA DE MOSTRES:			

JACIMENT	C/Princesa, 21 - Boquer, 8-12		NºUE	304	
SECTOR/ZONA	Cruixia 3	POSITIVA	No	NEGATIVA	No
NºINVENTARI		FOTOS			0
SECCIONS		PLANTES			
AUTOR	JOAN CASAS	ÚLTIMA ACTUALITZACIÓ			

SEDIMENT

Rebliment de la rasa de fonamentació 303 format per argiles de color roig. De textura força compacta.

ESTRUCTURA

COBERT PER:	34	COBREIX:	
FARCIT PER:		FARCEIX:	303
TALLA		TALLA:	
SE LI RECOLZA:		ES RECOLZA EN:	
SE LI ENTREGA:		S'ENTREGA A:	
IGUAL A:			

INTERPRETACIÓ:

Amortització de la rasa de fonamentació 303

FIABILITAT:	No	CRITÈRIS:	
T-P-Q:	s.XIX		
T-A-Q:	s.XIX		
RECOLLIDA DE MOSTRES:			

JACIMENT	C/Princesa, 21 - Boquer, 8-12		NºUE	305
SECTOR/ZONA	Cruixa 3	POSITIVA	<input checked="" type="checkbox"/> Sí	NEGATIVA <input type="checkbox"/> No
NºINVENTARI		FOTOS	<input type="text" value="0"/>	
SECCIONS		PLANTES	<input type="text"/>	
AUTOR	JOAN CASAS	ÚLTIMA ACTUALITZACIÓ	<input type="text"/>	

SEDIMENT

ESTRUCTURA

Pou de planta quadrada al sud-est de la pilastra 302

COBERT PER:	<input type="text"/>	COBREIX:	<input type="text"/>
FARCIT PER:	<input type="text"/>	FARCEIX:	<input type="text"/>
TALLA	<input type="text"/>	TALLA:	<input type="text"/>
SE LI RECOLZA:	<input type="text"/>	ES RECOLZA EN:	<input type="text"/>
SE LI ENTREGA:	<input type="text"/>	S'ENTREGA A:	<input type="text"/>
IGUAL A:	<input type="text"/>		

INTERPRETACIÓ:

Pou

FIABILITAT:	<input type="text" value="No"/>	CRITÈRIS:	<input type="text"/>
T-P-Q:	<input type="text" value="s.XIX"/>		
T-A-Q:	<input type="text" value="s.XIX"/>		
RECOLLIDA DE MOSTRES:	<input type="text"/>		

JACIMENT	C/Princesa, 21 - Boquer, 8-12		NºUE	306
SECTOR/ZONA	Cruixia 4	POSITIVA	<input checked="" type="checkbox"/> Sí	NEGATIVA <input type="checkbox"/> No
NºINVENTARI		FOTOS	<input type="text" value="0"/>	
SECCIONS		PLANTES	<input type="text"/>	
AUTOR	JOAN CASAS	ÚLTIMA ACTUALITZACIÓ	<input type="text"/>	

SEDIMENT

ESTRUCTURA

Pou de planta quadrada adossat al mur 280

COBERT PER:	<input type="text"/>	COBREIX:	<input type="text"/>
FARCIT PER:	<input type="text"/>	FARCEIX:	<input type="text"/>
TALLA	<input type="text"/>	TALLA:	288,290,297,317
SE LI RECOLZA:	<input type="text"/>	ES RECOLZA EN:	<input type="text"/>
SE LI ENTREGA:	<input type="text"/>	S'ENTREGA A:	<input type="text"/>
IGUAL A:	<input type="text"/>		

INTERPRETACIÓ:

Pou

FIABILITAT:	<input type="text" value="No"/>	CRITÈRIS:	<input type="text"/>
T-P-Q:	s.XVII		
T-A-Q:	s.XIX		
RECOLLIDA DE MOSTRES:	<input type="text"/>		

JACIMENT	C/Princesa, 21 - Boquer, 8-12		NºUE	307
SECTOR/ZONA	Cruxia 3 i 4	POSITIVA	<input checked="" type="checkbox"/> Sí	NEGATIVA <input type="checkbox"/> No
NºINVENTARI		FOTOS	<input type="text" value="0"/>	
SECCIONS		PLANTES	<input type="text"/>	
AUTOR	JOAN CASAS	ÚLTIMA ACTUALITZACIÓ	<input type="text"/>	

SEDIMENT

ESTRUCTURA

Mur transversal que uneix les habitacions baix-medievals

COBERT PER:	<input type="text" value="34"/>	COBREIX:	<input type="text"/>
FARCIT PER:	<input type="text"/>	FARCEIX:	<input type="text"/>
TALLA	<input type="text"/>	TALLA:	<input type="text"/>
SE LI RECOLZA:	<input type="text"/>	ES RECOLZA EN:	<input type="text"/>
SE LI ENTREGA:	<input type="text" value="280"/>	S'ENTREGA A:	<input type="text"/>
IGUAL A:	<input type="text" value="85"/>		

INTERPRETACIÓ:

Mur

FIABILITAT:	<input type="text" value="No"/>	CRITÈRIS:	<input type="text"/>
T-P-Q:	<input type="text"/>		
T-A-Q:	<input type="text"/>		
RECOLLIDA DE MOSTRES:	<input type="text"/>		

JACIMENT	C/Princesa, 21 - Boquer, 8-12		NºUE	308	
SECTOR/ZONA	Cruixia 4	POSITIVA	<input checked="" type="checkbox"/> Sí	NEGATIVA	<input type="checkbox"/> No
NºINVENTARI		FOTOS			
SECCIONS		PLANTES			
AUTOR	JOAN CASAS	ÚLTIMA ACTUALITZACIÓ			

SEDIMENT

ESTRUCTURA

Mur adossat al mur 280, quan fan el paviment de cairons

COBERT PER:		COBREIX:	
FARCIT PER:		FARCEIX:	
TALLA		TALLA:	
SE LI RECOLZA:	287	ES RECOLZA EN:	
SE LI ENTREGA:		S'ENTREGA A:	280,310
IGUAL A:			

INTERPRETACIÓ:

FIABILITAT:	<input type="checkbox"/> No	CRITÈRIS:	
T-P-Q:			
T-A-Q:			
RECOLLIDA DE MOSTRES:			

JACIMENT	C/Princesa, 21 - Boquer, 8-12		NºUE	309	
SECTOR/ZONA	Cruixa 4	POSITIVA	<input checked="" type="checkbox"/> Sí	NEGATIVA	<input type="checkbox"/> No
NºINVENTARI		FOTOS	<input type="text" value="0"/>		
SECCIONS		PLANTES	<input type="text"/>		
AUTOR	JOAN CASAS	ÚLTIMA ACTUALITZACIÓ	<input type="text"/>		

SEDIMENT

ESTRUCTURA

Mur que funciona amb el mur 308 i el paviment de cairons. Va ser construït com a mur pantalla del 307 al qual se li adossa. També aprofiten el pou 310. Està fet amb maons massissos de 30x15 lligats amb morter de calç i pedres.

COBERT PER:	<input type="text" value="34"/>	COBREIX:	<input type="text"/>
FARCIT PER:	<input type="text"/>	FARCEIX:	<input type="text"/>
TALLA	<input type="text"/>	TALLA:	<input type="text"/>
SE LI RECOLZA:	<input type="text" value="297"/>	ES RECOLZA EN:	<input type="text"/>
SE LI ENTREGA:	<input type="text"/>	S'ENTREGA A:	<input type="text" value="307,309"/>
IGUAL A:	<input type="text"/>		

INTERPRETACIÓ:

FIABILITAT:	<input type="text" value="No"/>	CRITÈRIS:	<input type="text"/>
T-P-Q:	<input type="text"/>		
T-A-Q:	<input type="text"/>		
RECOLLIDA DE MOSTRES:	<input type="text"/>		

JACIMENT	C/Princesa, 21 - Boquer, 8-12		NºUE	310	
SECTOR/ZONA	Cruxia 4	POSITIVA	<input checked="" type="checkbox"/> Sí	NEGATIVA	<input type="checkbox"/> No
NºINVENTARI		FOTOS	<input type="text" value="0"/>		
SECCIONS		PLANTES	<input type="text"/>		
AUTOR	JOAN CASAS	ÚLTIMA ACTUALITZACIÓ	<input type="text"/>		

SEDIMENT

ESTRUCTURA

Pou de planta circular fet amb pedres i morter de calç.

COBERT PER:	<input type="text" value="34"/>	COBREIX:	<input type="text"/>
FARCIT PER:	<input type="text"/>	FARCEIX:	<input type="text"/>
TALLA	<input type="text"/>	TALLA:	<input type="text"/>
SE LI RECOLZA:	<input type="text"/>	ES RECOLZA EN:	<input type="text"/>
SE LI ENTREGA:	<input type="text" value="309,308"/>	S'ENTREGA A:	<input type="text"/>
IGUAL A:	<input type="text"/>		

INTERPRETACIÓ:

Pou

FIABILITAT:	<input type="text" value="No"/>	CRITÈRIS:	<input type="text"/>
T-P-Q:	<input type="text" value="s.XVIII"/>		
T-A-Q:	<input type="text"/>		
RECOLLIDA DE MOSTRES:	<input type="text"/>		

JACIMENT	C/Princesa, 21 - Boquer, 8-12		NºUE	311	
SECTOR/ZONA	Cruixa 4	POSITIVA	<input checked="" type="checkbox"/> Sí	NEGATIVA	<input type="checkbox"/> No
NºINVENTARI		FOTOS			
SECCIONS		PLANTES			
AUTOR	JOAN CASAS	ÚLTIMA ACTUALITZACIÓ			

SEDIMENT

Rebliment de sorres del pou 298

ESTRUCTURA

COBERT PER:	301	COBREIX:	312
FARCIT PER:		FARCEIX:	298
TALLA		TALLA:	
SE LI RECOLZA:		ES RECOLZA EN:	
SE LI ENTREGA:		S'ENTREGA A:	
IGUAL A:			

INTERPRETACIÓ:

Amortització del pou 298

FIABILITAT:	<input type="checkbox"/> No	CRITÈRIS:	
T-P-Q:	S.XI		
T-A-Q:	S.XII		
RECOLLIDA DE MOSTRES:			

JACIMENT	C/Princesa, 21 - Boquer, 8-12		NºUE	312	
SECTOR/ZONA	Cruxia 4	POSITIVA	<input checked="" type="checkbox"/> Sí	NEGATIVA	<input type="checkbox"/> No
NºINVENTARI		FOTOS	<input type="text" value="0"/>		
SECCIONS		PLANTES	<input type="text"/>		
AUTOR	JOAN CASAS	ÚLTIMA ACTUALITZACIÓ	<input type="text"/>		

SEDIMENT

Rebliment de la sitja 298

ESTRUCTURA

COBERT PER:	<input type="text" value="311"/>	COBREIX:	<input type="text"/>
FARCIT PER:	<input type="text"/>	FARCEIX:	<input type="text" value="298"/>
TALLA	<input type="text"/>	TALLA:	<input type="text"/>
SE LI RECOLZA:	<input type="text"/>	ES RECOLZA EN:	<input type="text"/>
SE LI ENTREGA:	<input type="text"/>	S'ENTREGA A:	<input type="text"/>
IGUAL A:	<input type="text"/>		

INTERPRETACIÓ:

Amorització de la sitja

FIABILITAT:	<input type="text" value="No"/>	CRITÈRIS:	<input type="text"/>
T-P-Q:	<input type="text" value="S.XI"/>		
T-A-Q:	<input type="text" value="S.XIII"/>		
RECOLLIDA DE MOSTRES:	<input type="text"/>		

JACIMENT	C/Princesa, 21 - Boquer, 8-12		NºUE	313	
SECTOR/ZONA	Cruixia 2	POSITIVA	<input checked="" type="checkbox"/> Sí	NEGATIVA	<input type="checkbox"/> No
NºINVENTARI		FOTOS			
SECCIONS		PLANTES			
AUTOR	JOAN CASAS	ÚLTIMA ACTUALITZACIÓ			

SEDIMENT

Nivell molt compacte format per argiles de color marró i ceràmica amb morter i algú carbó.

ESTRUCTURA

COBERT PER:	286	COBREIX:	314
FARCIT PER:		FARCEIX:	
TALLA	293,206,249,250	TALLA:	
SE LI RECOLZA:		ES RECOLZA EN:	
SE LI ENTREGA:		S'ENTREGA A:	
IGUAL A:			

INTERPRETACIÓ:

Possible nivell d'ús o preparació d'alguna estructura indeterminada

FIABILITAT:	<input type="checkbox"/> No	CRITÈRIS:	
T-P-Q:			
T-A-Q:			
RECOLLIDA DE MOSTRES:			

JACIMENT	C/Princesa, 21 - Boquer, 8-12		NºUE	314	
SECTOR/ZONA	Cruxia 2	POSITIVA	<input checked="" type="checkbox"/> Sí	NEGATIVA	<input type="checkbox"/> No
NºINVENTARI		FOTOS	<input type="text" value="0"/>		
SECCIONS		PLANTES	<input type="text"/>		
AUTOR	JOAN CASAS	ÚLTIMA ACTUALITZACIÓ	<input type="text"/>		

SEDIMENT

Nivell d'argiles de color marró fosc amb molts nòduls de calç i ceràmica molt rodada. De consistència mitjana.

ESTRUCTURA

COBERT PER:	313,286	COBREIX:	315,316
FARCIT PER:		FARCEIX:	
TALLA	293,206,249,250,334	TALLA:	
SE LI RECOLZA:		ES RECOLZA EN:	
SE LI ENTREGA:		S'ENTREGA A:	
IGUAL A:			

INTERPRETACIÓ:

Rebliment

FIABILITAT:	<input type="text" value="Sí"/>	CRITÈRIS:	<input type="text"/>
T-P-Q:	<input type="text" value="S.IV"/>		
T-A-Q:	<input type="text" value="S.V"/>		
RECOLLIDA DE MOSTRES:	<input type="text"/>		

JACIMENT	C/Princesa, 21 - Boquer, 8-12		NºUE	315	
SECTOR/ZONA	Cruxia 2	POSITIVA	<input checked="" type="checkbox"/> Sí	NEGATIVA	<input type="checkbox"/> No
NºINVENTARI		FOTOS			
SECCIONS		PLANTES			
AUTOR	JOAN CASAS	ÚLTIMA ACTUALITZACIÓ			

SEDIMENT

Nivell de sorres molt prim i compacte amb una pendent de NW a SE

ESTRUCTURA

COBERT PER:	314	COBREIX:	316
FARCIT PER:		FARCEIX:	
TALLA		TALLA:	
SE LI RECOLZA:		ES RECOLZA EN:	
SE LI ENTREGA:		S'ENTREGA A:	
IGUAL A:			

INTERPRETACIÓ:

Possible nivell d'ús

FIABILITAT:	<input type="checkbox"/> No	CRITÈRIS:	
T-P-Q:			
T-A-Q:			
RECOLLIDA DE MOSTRES:			

JACIMENT	C/Princesa, 21 - Boquer, 8-12		NºUE	316	
SECTOR/ZONA	Cruixia 2	POSITIVA	<input checked="" type="checkbox"/> Sí	NEGATIVA	<input type="checkbox"/> No
NºINVENTARI		FOTOS			
SECCIONS		PLANTES			
AUTOR	JOAN CASAS	ÚLTIMA ACTUALITZACIÓ			

SEDIMENT

Nivell d'argiles de color vermell amb presència de carbons i nòduls de calç. És un nivell força pla i uniforme de textura mitjana.

ESTRUCTURA

COBERT PER:	314,315	COBREIX:	333
FARCIT PER:		FARCEIX:	
TALLA	293,206,249,250,334	TALLA:	
SE LI RECOLZA:		ES RECOLZA EN:	
SE LI ENTREGA:		S'ENTREGA A:	
IGUAL A:			

INTERPRETACIÓ:

Rebliment

FIABILITAT:	<input type="checkbox"/> No	CRITÈRIS:	
T-P-Q:	s.VI		
T-A-Q:	s.VII		
RECOLLIDA DE MOSTRES:			

JACIMENT	C/Princesa, 21 - Boquer, 8-12		NºUE	317	
SECTOR/ZONA	Cruxia 4	POSITIVA	<input checked="" type="checkbox"/> Sí	NEGATIVA	<input type="checkbox"/> No
NºINVENTARI		FOTOS			
SECCIONS		PLANTES			
AUTOR	JOAN CASAS	ÚLTIMA ACTUALITZACIÓ			

SEDIMENT

Nivell d'argiles de color marró fosc amb carbonats de calç i carbons. Té una potència aproximada de 60 cm i és de textura flonja.

ESTRUCTURA

COBERT PER:	288	COBREIX:	
FARCIT PER:		FARCEIX:	318
TALLA		TALLA:	
SE LI RECOLZA:		ES RECOLZA EN:	
SE LI ENTREGA:		S'ENTREGA A:	
IGUAL A:			

INTERPRETACIÓ:

Amortització o rebliment

FIABILITAT:	<input type="checkbox"/> No	CRITÈRIS:	
T-P-Q:	S.XIV		
T-A-Q:	S.XIV		
RECOLLIDA DE MOSTRES:			

JACIMENT	C/Princesa, 21 - Boquer, 8-12		NºUE	318	
SECTOR/ZONA	Cruixia 4	POSITIVA	No	NEGATIVA	Sí
NºINVENTARI		FOTOS			0
SECCIONS		PLANTES			
AUTOR	JOAN CASAS	ÚLTIMA ACTUALITZACIÓ			

SEDIMENT

ESTRUCTURA

Retall de forma irregular del qual no es veuen bé els límits perquè està tallat per la fonamentació dels pilars del s.XIX. Talla un nivell de grava i ceràmica amb argila (u.e.318)

COBERT PER:		COBREIX:	
FARCIT PER:	317	FARCEIX:	
TALLA		TALLA:	319,297,290
SE LI RECOLZA:		ES RECOLZA EN:	
SE LI ENTREGA:		S'ENTREGA A:	
IGUAL A:			

INTERPRETACIÓ:

FIABILITAT:	No	CRITÈRIS:	
T-P-Q:	s.I-II		
T-A-Q:	s.XI		
RECOLLIDA DE MOSTRES:			

JACIMENT	C/Princesa, 21 - Boquer, 8-12		NºUE	319	
SECTOR/ZONA	Cruixia 4	POSITIVA	<input checked="" type="checkbox"/> Sí	NEGATIVA	<input type="checkbox"/> No
NºINVENTARI		FOTOS	<input type="text" value="0"/>		
SECCIONS		PLANTES	<input type="text"/>		
AUTOR	JOAN CASAS	ÚLTIMA ACTUALITZACIÓ	<input type="text"/>		

SEDIMENT

Nivell de gravetes amb argiles de color marró fosc i ceràmica, amb presència de carbons i calç. A la part superior és força compacte

ESTRUCTURA

COBERT PER:	<input type="text" value="297"/>	COBREIX:	<input type="text" value="341,342,322,330"/>
FARCIT PER:	<input type="text"/>	FARCEIX:	<input type="text"/>
TALLA	<input type="text" value="224,318"/>	TALLA:	<input type="text"/>
SE LI RECOLZA:	<input type="text"/>	ES RECOLZA EN:	<input type="text"/>
SE LI ENTREGA:	<input type="text"/>	S'ENTREGA A:	<input type="text"/>
IGUAL A:	<input type="text"/>		

INTERPRETACIÓ:

És un nivell d'amortització la part superior del qual s'ha utilitzat com a nivell d'ús

FIABILITAT:	<input type="text" value="No"/>	CRITÈRIS:	<input type="text"/>
T-P-Q:	<input type="text"/>		
T-A-Q:	<input type="text"/>		
RECOLLIDA DE MOSTRES:	<input type="text"/>		

JACIMENT	C/Princesa, 21 - Boquer, 8-12		NºUE	320	
SECTOR/ZONA	Cruxia 2	POSITIVA	<input checked="" type="checkbox"/> Sí	NEGATIVA	<input type="checkbox"/> No
NºINVENTARI		FOTOS	<input type="text" value="0"/>		
SECCIONS		PLANTES	<input type="text"/>		
AUTOR	JOAN CASAS	ÚLTIMA ACTUALITZACIÓ	<input type="text"/>		

SEDIMENT

ESTRUCTURA

Paviment de cairons i morter de calç sota el paviment del dipòsit 98.

COBERT PER:	<input type="text"/>	COBREIX:	<input type="text"/>
FARCIT PER:	<input type="text"/>	FARCEIX:	<input type="text"/>
TALLA	<input type="text"/>	TALLA:	<input type="text"/>
SE LI RECOLZA:	<input type="text"/>	ES RECOLZA EN:	<input type="text"/>
SE LI ENTREGA:	<input type="text"/>	S'ENTREGA A:	<input type="text"/>
IGUAL A:	<input type="text"/>		

INTERPRETACIÓ:

FIABILITAT:	<input type="text" value="No"/>	CRITÈRIS:	<input type="text"/>
T-P-Q:	<input type="text"/>		
T-A-Q:	<input type="text"/>		
RECOLLIDA DE MOSTRES:	<input type="text"/>		

JACIMENT	C/Princesa, 21 - Boquer, 8-12		NºUE	321	
SECTOR/ZONA	Cruixa 3	POSITIVA	No	NEGATIVA	No
NºINVENTARI		FOTOS			0
SECCIONS		PLANTES			
AUTOR	JOAN CASAS	ÚLTIMA ACTUALITZACIÓ			

SEDIMENT

ESTRUCTURA

Mur de pedra que talla el paviment original de l'habitacio 85

COBERT PER:	275	COBREIX:	
FARCIT PER:		FARCEIX:	
TALLA		TALLA:	
SE LI RECOLZA:		ES RECOLZA EN:	
SE LI ENTREGA:		S'ENTREGA A:	
IGUAL A:			

INTERPRETACIÓ:

FIABILITAT:	No	CRITÈRIS:	
T-P-Q:			
T-A-Q:			
RECOLLIDA DE MOSTRES:			

JACIMENT	C/Princesa, 21 - Boquer, 8-12		NºUE	322	
SECTOR/ZONA	Cruixa 4	POSITIVA	<input checked="" type="checkbox"/> Sí	NEGATIVA	<input type="checkbox"/> No
NºINVENTARI		FOTOS			
SECCIONS		PLANTES			
AUTOR	JOAN CASAS	ÚLTIMA ACTUALITZACIÓ			

SEDIMENT

ESTRUCTURA

Fonamentació d'un mur del qual només en resta la última filada. La seva direcció és N-S i està format per blocs de pedra sense escairar. A la part S hi ha una major acumulació amb un gran carreu.

COBERT PER:	297	COBREIX:	
FARCIT PER:		FARCEIX:	
TALLA		TALLA:	317
SE LI RECOLZA:		ES RECOLZA EN:	
SE LI ENTREGA:		S'ENTREGA A:	
IGUAL A:			

INTERPRETACIÓ:

Possible mur de feixa

FIABILITAT:	<input type="checkbox"/> No	CRITÈRIS:	
T-P-Q:	s.I-II		
T-A-Q:	s.X		
RECOLLIDA DE MOSTRES:			

JACIMENT	C/Princesa, 21 - Boquer, 8-12		NºUE	323	
SECTOR/ZONA	Cruixia 4	POSITIVA	<input checked="" type="checkbox"/> Sí	NEGATIVA	<input type="checkbox"/> No
NºINVENTARI		FOTOS	<input type="text" value="0"/>		
SECCIONS		PLANTES	<input type="text"/>		
AUTOR	JOAN CASAS	ÚLTIMA ACTUALITZACIÓ	<input type="text"/>		

SEDIMENT

ESTRUCTURA

Claveguera feta amb maons de 30x15 cm lligats amb morter de calç

COBERT PER:	<input type="text"/>	COBREIX:	<input type="text"/>
FARCIT PER:	<input type="text"/>	FARCEIX:	<input type="text"/>
TALLA	<input type="text"/>	TALLA:	<input type="text"/>
SE LI RECOLZA:	<input type="text"/>	ES RECOLZA EN:	<input type="text"/>
SE LI ENTREGA:	<input type="text"/>	S'ENTREGA A:	<input type="text"/>
IGUAL A:	<input type="text"/>		

INTERPRETACIÓ:

FIABILITAT:	<input type="text" value="No"/>	CRITÈRIS:	<input type="text"/>
T-P-Q:	<input type="text"/>		
T-A-Q:	<input type="text"/>		
RECOLLIDA DE MOSTRES:	<input type="text"/>		

JACIMENT	C/Princesa, 21 - Boquer, 8-12		NºUE	324	
SECTOR/ZONA	Cruxia 3 i 4	POSITIVA	<input checked="" type="checkbox"/> Sí	NEGATIVA	<input type="checkbox"/> No
NºINVENTARI		FOTOS	<input type="text" value="0"/>		
SECCIONS		PLANTES	<input type="text"/>		
AUTOR	JOAN CASAS	ÚLTIMA ACTUALITZACIÓ	<input type="text"/>		

SEDIMENT

ESTRUCTURA

Mur de pedra que s'adossa al 280 formant un àmbit d'habitació amb aquest i 85

COBERT PER:	<input type="text"/>	COBREIX:	<input type="text"/>
FARCIT PER:	<input type="text"/>	FARCEIX:	<input type="text"/>
TALLA	<input type="text"/>	TALLA:	<input type="text"/>
SE LI RECOLZA:	<input type="text"/>	ES RECOLZA EN:	80.280
SE LI ENTREGA:	<input type="text"/>	S'ENTREGA A:	<input type="text"/>
IGUAL A:	<input type="text"/>		

INTERPRETACIÓ:

FIABILITAT:	<input type="text" value="No"/>	CRITÈRIS:	<input type="text"/>
T-P-Q:	<input type="text"/>		
T-A-Q:	<input type="text"/>		
RECOLLIDA DE MOSTRES:	<input type="text"/>		

JACIMENT	C/Princesa, 21 - Boquer, 8-12		NºUE	325	
SECTOR/ZONA	Cruixia 4	POSITIVA	<input checked="" type="checkbox"/> Sí	NEGATIVA	<input type="checkbox"/> No
NºINVENTARI		FOTOS	<input type="text" value="0"/>		
SECCIONS		PLANTES	<input type="text"/>		
AUTOR	JOAN CASAS	ÚLTIMA ACTUALITZACIÓ	<input type="text"/>		

SEDIMENT

ESTRUCTURA

Claveguera sota el paviment 216 feta amb maons units amb morter de calç.

COBERT PER:	<input type="text" value="216"/>	COBREIX:	<input type="text"/>
FARCIT PER:	<input type="text"/>	FARCEIX:	<input type="text"/>
TALLA	<input type="text"/>	TALLA:	<input type="text"/>
SE LI RECOLZA:	<input type="text"/>	ES RECOLZA EN:	<input type="text"/>
SE LI ENTREGA:	<input type="text"/>	S'ENTREGA A:	<input type="text"/>
IGUAL A:	<input type="text"/>		

INTERPRETACIÓ:

FIABILITAT:	<input type="text" value="No"/>	CRITÈRIS:	<input type="text"/>
T-P-Q:	<input type="text"/>		
T-A-Q:	<input type="text"/>		
RECOLLIDA DE MOSTRES:	<input type="text"/>		

JACIMENT	C/Princesa, 21 - Boquer, 8-12		NºUE	326	
SECTOR/ZONA	Cruixa 2	POSITIVA	<input checked="" type="checkbox"/> Sí	NEGATIVA	<input type="checkbox"/> No
NºINVENTARI		FOTOS	<input type="text" value="0"/>		
SECCIONS		PLANTES	<input type="text"/>		
AUTOR	JOAN CASAS	ÚLTIMA ACTUALITZACIÓ	<input type="text"/>		

SEDIMENT

Signinum medieval. Restes de gravetes del paviment medieval amb fragments de ceràmica i fauna units amb morter de calç. En la part nord-oest s'ha conservat molt bé metres que al sud-est gairebé s'ha perdut, restant només les graves soltes.

ESTRUCTURA

COBERT PER:	205,359	COBREIX:	<input type="text"/>
FARCIT PER:	<input type="text"/>	FARCEIX:	<input type="text"/>
TALLA	327,328,329, rasa de f.31	TALLA:	<input type="text"/>
SE LI RECOLZA:	<input type="text"/>	ES RECOLZA EN:	<input type="text"/>
SE LI ENTREGA:	<input type="text"/>	S'ENTREGA A:	<input type="text"/>
IGUAL A:	<input type="text"/>		

INTERPRETACIÓ:

Paviment

FIABILITAT:	<input type="text" value="No"/>	CRITÈRIS:	<input type="text"/>
T-P-Q:	<input type="text"/>		
T-A-Q:	s.XIII		
RECOLLIDA DE MOSTRES:	<input type="text"/>		

JACIMENT	C/Princesa, 21 - Boquer, 8-12		NºUE	327	
SECTOR/ZONA	Cruxia 2	POSITIVA	No	NEGATIVA	Sí
NºINVENTARI		FOTOS			0
SECCIONS		PLANTES			
AUTOR	JOAN CASAS	ÚLTIMA ACTUALITZACIÓ			

SEDIMENT

ESTRUCTURA

Retall de forma circular i 20 cm de diàmetre aproximadament, que talla el signinum medieval

COBERT PER:		COBREIX:	
FARCIT PER:		FARCEIX:	
TALLA		TALLA:	326
SE LI RECOLZA:		ES RECOLZA EN:	
SE LI ENTREGA:		S'ENTREGA A:	
IGUAL A:			

INTERPRETACIÓ:

FIABILITAT:	No	CRITÈRIS:	
T-P-Q:			
T-A-Q:			
RECOLLIDA DE MOSTRES:			

JACIMENT	C/Princesa, 21 - Boquer, 8-12		NºUE	328	
SECTOR/ZONA	Cruixia 2	POSITIVA	No	NEGATIVA	Sí
NºINVENTARI		FOTOS			0
SECCIONS		PLANTES			
AUTOR	JOAN CASAS	ÚLTIMA ACTUALITZACIÓ			

SEDIMENT

ESTRUCTURA

Retall de forma circular i 20 cm de diàmetre aproximadament, que talla el signinum medieval

COBERT PER:		COBREIX:	
FARCIT PER:		FARCEIX:	
TALLA		TALLA:	326
SE LI RECOLZA:		ES RECOLZA EN:	
SE LI ENTREGA:		S'ENTREGA A:	
IGUAL A:			

INTERPRETACIÓ:

FIABILITAT:	No	CRITÈRIS:	
T-P-Q:			
T-A-Q:			
RECOLLIDA DE MOSTRES:			

JACIMENT	C/Princesa, 21 - Boquer, 8-12		NºUE	329	
SECTOR/ZONA	Cruxia 2	POSITIVA	No	NEGATIVA	Sí
NºINVENTARI		FOTOS	0		
SECCIONS		PLANTES			
AUTOR	JOAN CASAS	ÚLTIMA ACTUALITZACIÓ			

SEDIMENT

ESTRUCTURA

Retall de forma circular de 20 cm aproximadament, que talla el signinum medieval

COBERT PER:		COBREIX:	
FARCIT PER:		FARCEIX:	
TALLA		TALLA:	326
SE LI RECOLZA:		ES RECOLZA EN:	
SE LI ENTREGA:		S'ENTREGA A:	
IGUAL A:			

INTERPRETACIÓ:

FIABILITAT:	No	CRITÈRIS:	
T-P-Q:			
T-A-Q:			
RECOLLIDA DE MOSTRES:			

JACIMENT	C/Princesa, 21 - Boquer, 8-12		NºUE	330	
SECTOR/ZONA	Cruixa 4	POSITIVA	<input checked="" type="checkbox"/> Sí	NEGATIVA	<input type="checkbox"/> No
NºINVENTARI		FOTOS			
SECCIONS		PLANTES			
AUTOR	JOAN CASAS	ÚLTIMA ACTUALITZACIÓ			

SEDIMENT

Nivell d'argiles vermelles amb presència de material. Tenen una potència d'entre 10 i 15 cm una textura compacta

ESTRUCTURA

COBERT PER:	319	COBREIX:	345
FARCIT PER:		FARCEIX:	
TALLA	289,515,224,349	TALLA:	
SE LI RECOLZA:		ES RECOLZA EN:	
SE LI ENTREGA:		S'ENTREGA A:	322
IGUAL A:			

INTERPRETACIÓ:

Amortització d'un paviment o nivell d'ús

FIABILITAT:	<input type="checkbox"/> No	CRITÈRIS:	
T-P-Q:	S.IV		
T-A-Q:	S.VI		
RECOLLIDA DE MOSTRES:			

JACIMENT	C/Princesa, 21 - Boquer, 8-12		NºUE	331	
SECTOR/ZONA	Cruixia 2	POSITIVA	<input checked="" type="checkbox"/> Sí	NEGATIVA	<input type="checkbox"/> No
NºINVENTARI		FOTOS	<input type="text" value="0"/>		
SECCIONS		PLANTES	<input type="text"/>		
AUTOR	JOAN CASAS	ÚLTIMA ACTUALITZACIÓ	<input type="text"/>		

SEDIMENT

Nivell de graves i ceràmica amb argila. De textura molt compacta.

ESTRUCTURA

COBERT PER:	<input type="text" value="206"/>	COBREIX:	<input type="text"/>
FARCIT PER:	<input type="text"/>	FARCEIX:	<input type="text"/>
TALLA	<input type="text" value="331"/>	TALLA:	<input type="text"/>
SE LI RECOLZA:	<input type="text"/>	ES RECOLZA EN:	<input type="text"/>
SE LI ENTREGA:	<input type="text"/>	S'ENTREGA A:	<input type="text"/>
IGUAL A:	<input type="text"/>		

INTERPRETACIÓ:

Possible rudus?

FIABILITAT:	<input type="text" value="No"/>	CRITÈRIS:	<input type="text"/>
T-P-Q:	<input type="text" value="S.V"/>		
T-A-Q:	<input type="text" value="S.VII"/>		
RECOLLIDA DE MOSTRES:	<input type="text"/>		

JACIMENT	C/Princesa, 21 - Boquer, 8-12		NºUE	333	
SECTOR/ZONA	Cruxia 2	POSITIVA	<input checked="" type="checkbox"/> Sí	NEGATIVA	<input type="checkbox"/> No
NºINVENTARI		FOTOS			
SECCIONS		PLANTES			
AUTOR	JOAN CASAS	ÚLTIMA ACTUALITZACIÓ			

SEDIMENT

Nivell d'argiles de color marró amb molta presència de taques de morter de calç, ceràmica, fauna, vidre...De textura compacta.

ESTRUCTURA

COBERT PER:	316	COBREIX:	340
FARCIT PER:		FARCEIX:	
TALLA	293	TALLA:	
SE LI RECOLZA:		ES RECOLZA EN:	
SE LI ENTREGA:		S'ENTREGA A:	486
IGUAL A:			

INTERPRETACIÓ:

FIABILITAT:	<input type="checkbox"/> No	CRITÈRIS:	
T-P-Q:	S.V		
T-A-Q:	S.VI		
RECOLLIDA DE MOSTRES:			

JACIMENT	C/Princesa, 21 - Boquer, 8-12		NºUE	334	
SECTOR/ZONA	Cruixia 2	POSITIVA	No	NEGATIVA	Sí
NºINVENTARI		FOTOS			0
SECCIONS		PLANTES			
AUTOR	JOAN CASAS	ÚLTIMA ACTUALITZACIÓ			

SEDIMENT

ESTRUCTURA

Retall de forma irregular i de més de 140 cm

COBERT PER:		COBREIX:	
FARCIT PER:	314.316	FARCEIX:	
TALLA		TALLA:	331,336
SE LI RECOLZA:		ES RECOLZA EN:	
SE LI ENTREGA:		S'ENTREGA A:	
IGUAL A:			

INTERPRETACIÓ:

Retall

FIABILITAT:	No	CRITÈRIS:	
T-P-Q:			
T-A-Q:	s.XI		
RECOLLIDA DE MOSTRES:			

JACIMENT	C/Princesa, 21 - Boquer, 8-12		NºUE	335	
SECTOR/ZONA	Cruixia 2	POSITIVA	<input checked="" type="checkbox"/> Sí	NEGATIVA	<input type="checkbox"/> No
NºINVENTARI		FOTOS			
SECCIONS		PLANTES			
AUTOR	JOAN CASAS	ÚLTIMA ACTUALITZACIÓ			

SEDIMENT

Nivell d'argiles amb molta presència de ceràmica i gravetes. De textura compacta i dura

ESTRUCTURA

COBERT PER:	331	COBREIX:	336
FARCIT PER:		FARCEIX:	
TALLA	334	TALLA:	
SE LI RECOLZA:		ES RECOLZA EN:	
SE LI ENTREGA:		S'ENTREGA A:	
IGUAL A:			

INTERPRETACIÓ:

Nivell d'ús o bé preparació d'alguna estructura

FIABILITAT:	<input type="checkbox"/> No	CRITÈRIS:	
T-P-Q:	S.V		
T-A-Q:	S.VI		
RECOLLIDA DE MOSTRES:			

JACIMENT	C/Princesa, 21 - Boquer, 8-12		NºUE	336	
SECTOR/ZONA	Cruxia 2	POSITIVA	<input checked="" type="checkbox"/> Sí	NEGATIVA	<input type="checkbox"/> No
NºINVENTARI		FOTOS	<input type="text" value="0"/>		
SECCIONS		PLANTES	<input type="text"/>		
AUTOR	JOAN CASAS	ÚLTIMA ACTUALITZACIÓ	<input type="text"/>		

SEDIMENT

ESTRUCTURA

Rudus molt fragmentat del qual només es conserva una petita part

COBERT PER:	<input type="text" value="335"/>	COBREIX:	<input type="text"/>
FARCIT PER:	<input type="text"/>	FARCEIX:	<input type="text"/>
TALLA	<input type="text" value="334"/>	TALLA:	<input type="text"/>
SE LI RECOLZA:	<input type="text"/>	ES RECOLZA EN:	<input type="text"/>
SE LI ENTREGA:	<input type="text"/>	S'ENTREGA A:	<input type="text"/>
IGUAL A:	<input type="text"/>		

INTERPRETACIÓ:

Rudus, preparació d'un paviment o inclús nivell d'ús

FIABILITAT:	<input type="text" value="No"/>	CRITÈRIS:	<input type="text"/>
T-P-Q:	<input type="text" value="S.V"/>		
T-A-Q:	<input type="text" value="S.VI"/>		
RECOLLIDA DE MOSTRES:	<input type="text"/>		

JACIMENT	C/Princesa, 21 - Boquer, 8-12		NºUE	337	
SECTOR/ZONA	Cruixia 1	POSITIVA	No	NEGATIVA	Sí
NºINVENTARI		FOTOS	0		
SECCIONS		PLANTES			
AUTOR	JOAN CASAS	ÚLTIMA ACTUALITZACIÓ			

SEDIMENT

ESTRUCTURA

Rasa de fonamentació del dipòsit 98

COBERT PER:		COBREIX:	
FARCIT PER:		FARCEIX:	
TALLA		TALLA:	
SE LI RECOLZA:		ES RECOLZA EN:	
SE LI ENTREGA:		S'ENTREGA A:	
IGUAL A:			

INTERPRETACIÓ:

FIABILITAT:	No	CRITÈRIS:	
T-P-Q:			
T-A-Q:			
RECOLLIDA DE MOSTRES:			

JACIMENT	C/Princesa, 21 - Boquer, 8-12		NºUE	338	
SECTOR/ZONA	Cruxia 2	POSITIVA	<input checked="" type="checkbox"/> Sí	NEGATIVA	<input type="checkbox"/> No
NºINVENTARI		FOTOS	<input type="text" value="0"/>		
SECCIONS		PLANTES	<input type="text"/>		
AUTOR	JOAN CASAS	ÚLTIMA ACTUALITZACIÓ	<input type="text"/>		

SEDIMENT

Rebliment del pou 102

ESTRUCTURA

COBERT PER:	<input type="text"/>	COBREIX:	<input type="text"/>
FARCIT PER:	<input type="text"/>	FARCEIX:	<input type="text"/>
TALLA	<input type="text"/>	TALLA:	<input type="text"/>
SE LI RECOLZA:	<input type="text"/>	ES RECOLZA EN:	<input type="text"/>
SE LI ENTREGA:	<input type="text"/>	S'ENTREGA A:	<input type="text"/>
IGUAL A:	<input type="text"/>		

INTERPRETACIÓ:

FIABILITAT:	<input type="text" value="No"/>	CRITÈRIS:	<input type="text"/>
T-P-Q:	<input type="text"/>		
T-A-Q:	<input type="text"/>		
RECOLLIDA DE MOSTRES:	<input type="text"/>		

JACIMENT	C/Princesa, 21 - Boquer, 8-12		NºUE	340	
SECTOR/ZONA	Cruixia 2	POSITIVA	<input checked="" type="checkbox"/> Sí	NEGATIVA	<input type="checkbox"/> No
NºINVENTARI		FOTOS			
SECCIONS		PLANTES			
AUTOR	JOAN CASAS	ÚLTIMA ACTUALITZACIÓ			

SEDIMENT

Rebliment de sorres de color marró fosc amb petites restes de morter de calç. De textura mitjana-flonja, té una potència d'entre 20 i 30 cm.

ESTRUCTURA

COBERT PER:	333	COBREIX:	380,381,38,382
FARCIT PER:		FARCEIX:	
TALLA	293	TALLA:	
SE LI RECOLZA:		ES RECOLZA EN:	
SE LI ENTREGA:		S'ENTREGA A:	486
IGUAL A:			

INTERPRETACIÓ:

Amortització d'un paviment o nivell d'ús

FIABILITAT:	<input type="checkbox"/> No	CRITÈRIS:	
T-P-Q:	Tardoantiguitat		
T-A-Q:	Tardoantiguitat		
RECOLLIDA DE MOSTRES:			

JACIMENT	C/Princesa, 21 - Boquer, 8-12		NºUE	341	
SECTOR/ZONA	Cruixia 4	POSITIVA	<input checked="" type="checkbox"/> Sí	NEGATIVA	<input type="checkbox"/> No
NºINVENTARI		FOTOS			
SECCIONS		PLANTES			
AUTOR	JOAN CASAS	ÚLTIMA ACTUALITZACIÓ			

SEDIMENT

Argiles de color marró fosc amb presència abundant de carbons de color gris fosc.

ESTRUCTURA

COBERT PER:	319	COBREIX:	342
FARCIT PER:		FARCEIX:	344
TALLA	318,224.	TALLA:	
SE LI RECOLZA:		ES RECOLZA EN:	
SE LI ENTREGA:		S'ENTREGA A:	
IGUAL A:			

INTERPRETACIÓ:

Amortització del retall 344

FIABILITAT:	<input type="checkbox"/> No	CRITÈRIS:	
T-P-Q:	S.IV		
T-A-Q:	S.V		
RECOLLIDA DE MOSTRES:			

JACIMENT	C/Princesa, 21 - Boquer, 8-12		NºUE	342	
SECTOR/ZONA	Cruixia 4	POSITIVA	<input checked="" type="checkbox"/> Sí	NEGATIVA	<input type="checkbox"/> No
NºINVENTARI		FOTOS			
SECCIONS		PLANTES			
AUTOR	JOAN CASAS	ÚLTIMA ACTUALITZACIÓ			

SEDIMENT

Nivell d'argiles de color vermell amb gran quantitat de restes de morter de calç. De textura compacta

ESTRUCTURA

COBERT PER:	319	COBREIX:	345, 346,510,499,512
FARCIT PER:		FARCEIX:	
TALLA	224,344	TALLA:	
SE LI RECOLZA:		ES RECOLZA EN:	
SE LI ENTREGA:		S'ENTREGA A:	
IGUAL A:			

INTERPRETACIÓ:

Rebliment

FIABILITAT:	<input type="checkbox"/> No	CRITÈRIS:	
T-P-Q:	Romà		
T-A-Q:	Romà		
RECOLLIDA DE MOSTRES:			

JACIMENT	C/Princesa, 21 - Boquer, 8-12		NºUE	343
SECTOR/ZONA	Cruxia 4	POSITIVA	<input checked="" type="checkbox"/> Sí	NEGATIVA <input type="checkbox"/> No
NºINVENTARI		FOTOS	<input type="text" value="0"/>	
SECCIONS		PLANTES	<input type="text"/>	
AUTOR	JOAN CASAS	ÚLTIMA ACTUALITZACIÓ	<input type="text"/>	

SEDIMENT

ESTRUCTURA

Rudus o preparació de paviment format per fragments de ceràmica i tegulae amb presència de petits blocs de pedra i argila piconada.

COBERT PER:	<input type="text" value="271"/>	COBREIX:	<input type="text" value="297"/>
FARCIT PER:	<input type="text"/>	FARCEIX:	<input type="text"/>
TALLA	<input type="text" value="224"/>	TALLA:	<input type="text"/>
SE LI RECOLZA:	<input type="text"/>	ES RECOLZA EN:	<input type="text"/>
SE LI ENTREGA:	<input type="text"/>	S'ENTREGA A:	<input type="text"/>
IGUAL A:	<input type="text" value="15022"/>		

INTERPRETACIÓ:

Rudus

FIABILITAT:	<input type="text" value="No"/>	CRITÈRIS:	<input type="text"/>
T-P-Q:	<input type="text"/>		
T-A-Q:	<input type="text"/>		
RECOLLIDA DE MOSTRES:	<input type="text"/>		

JACIMENT	C/Princesa, 21 - Boquer, 8-12		NºUE	344	
SECTOR/ZONA	Cruixia 4	POSITIVA	No	NEGATIVA	Sí
NºINVENTARI		FOTOS			0
SECCIONS		PLANTES			
AUTOR	JOAN CASAS	ÚLTIMA ACTUALITZACIÓ			

SEDIMENT

ESTRUCTURA

Retall de forma allargada d'uns 60x100 cm ,amb una orientació E-W

COBERT PER:		COBREIX:	
FARCIT PER:	341	FARCEIX:	
TALLA		TALLA:	342,345
SE LI RECOLZA:		ES RECOLZA EN:	
SE LI ENTREGA:		S'ENTREGA A:	
IGUAL A:			

INTERPRETACIÓ:

Indeterminada

FIABILITAT:	No	CRITÈRIS:	
T-P-Q:	Romà		
T-A-Q:	Romà		
RECOLLIDA DE MOSTRES:			

JACIMENT	C/Princesa, 21 - Boquer, 8-12		NºUE	345	
SECTOR/ZONA	Cruixia 4	POSITIVA	<input checked="" type="checkbox"/> Sí	NEGATIVA	<input type="checkbox"/> No
NºINVENTARI		FOTOS			
SECCIONS		PLANTES			
AUTOR	JOAN CASAS	ÚLTIMA ACTUALITZACIÓ			

SEDIMENT

Nivell d'ús format per argiles taronges de consistència compacta, amb presència de restes de morter de calç.

ESTRUCTURA

COBERT PER:	330	COBREIX:	346
FARCIT PER:		FARCEIX:	
TALLA	289,515	TALLA:	
SE LI RECOLZA:		ES RECOLZA EN:	
SE LI ENTREGA:		S'ENTREGA A:	512
IGUAL A:			

INTERPRETACIÓ:

Nivell d'ús

FIABILITAT:	<input type="checkbox"/> No	CRITÈRIS:	
T-P-Q:	Romà		
T-A-Q:	Romà		
RECOLLIDA DE MOSTRES:			

JACIMENT	C/Princesa, 21 - Boquer, 8-12		NºUE	346	
SECTOR/ZONA	Cruixia 4	POSITIVA	<input checked="" type="checkbox"/> Sí	NEGATIVA	<input type="checkbox"/> No
NºINVENTARI		FOTOS	<input type="text" value="0"/>		
SECCIONS		PLANTES	<input type="text"/>		
AUTOR	JOAN CASAS	ÚLTIMA ACTUALITZACIÓ	<input type="text"/>		

SEDIMENT

Nivell d'argiles vermelles i amb gran concentració de morter de calç. De textura compacta i dur

ESTRUCTURA

COBERT PER:	<input type="text" value="342,345"/>	COBREIX:	<input type="text" value="528,355,354,356"/>
FARCIT PER:	<input type="text"/>	FARCEIX:	<input type="text"/>
TALLA	<input type="text" value="224,344,289,515"/>	TALLA:	<input type="text"/>
SE LI RECOLZA:	<input type="text"/>	ES RECOLZA EN:	<input type="text"/>
SE LI ENTREGA:	<input type="text"/>	S'ENTREGA A:	<input type="text" value="512"/>
IGUAL A:	<input type="text"/>		

INTERPRETACIÓ:

Amortització

FIABILITAT:	<input type="text" value="No"/>	CRITÈRIS:	<input type="text"/>
T-P-Q:	<input type="text"/>		
T-A-Q:	<input type="text"/>		
RECOLLIDA DE MOSTRES:	<input type="text"/>		

JACIMENT	C/Princesa, 21 - Boquer, 8-12		NºUE	347	
SECTOR/ZONA	Cruixa 3	POSITIVA	<input checked="" type="checkbox"/> Sí	NEGATIVA	<input type="checkbox"/> No
NºINVENTARI		FOTOS			
SECCIONS		PLANTES			
AUTOR	JOAN CASAS	ÚLTIMA ACTUALITZACIÓ			

SEDIMENT

Paviment o nivell d'ús format per un fina capa de calç piconada, de conservació pèsima. Té una potència de 0,5 cm aproximadament.

ESTRUCTURA

COBERT PER:	281	COBREIX:	348
FARCIT PER:		FARCEIX:	
TALLA	612,350	TALLA:	
SE LI RECOLZA:		ES RECOLZA EN:	
SE LI ENTREGA:		S'ENTREGA A:	85,280
IGUAL A:			

INTERPRETACIÓ:

Paviment de calç

FIABILITAT:	<input type="checkbox"/> No	CRITÈRIS:	
T-P-Q:	s.XIV-XV		
T-A-Q:			
RECOLLIDA DE MOSTRES:			

JACIMENT	C/Princesa, 21 - Boquer, 8-12		NºUE	348	
SECTOR/ZONA	Cruixa 3	POSITIVA	<input checked="" type="checkbox"/> Sí	NEGATIVA	<input type="checkbox"/> No
NºINVENTARI		FOTOS			
SECCIONS		PLANTES			
AUTOR	JOAN CASAS	ÚLTIMA ACTUALITZACIÓ			

SEDIMENT

Nivell d'argiles de color marró. A la part sud-occidental era menys humida que al nord-est. Hi ha presència de ceràmica comuna vidrada. Té una potència d'entre 20 i 30 cm

ESTRUCTURA

COBERT PER:	347	COBREIX:	352,353,299
FARCIT PER:		FARCEIX:	
TALLA	612,350	TALLA:	
SE LI RECOLZA:		ES RECOLZA EN:	
SE LI ENTREGA:		S'ENTREGA A:	85,280
IGUAL A:			

INTERPRETACIÓ:

Preparació o anivellament del terreny per construir la finca delimitada pels murs 85 i 280 junt amb el paviment 347

FIABILITAT:	<input type="checkbox"/> No	CRITÈRIS:	
T-P-Q:	Finals s.XIII		
T-A-Q:	s.XIV		
RECOLLIDA DE MOSTRES:			

JACIMENT	C/Princesa, 21 - Boquer, 8-12		NºUE	349	
SECTOR/ZONA	Cruixia 4	POSITIVA	<input checked="" type="checkbox"/> Sí	NEGATIVA	<input type="checkbox"/> No
NºINVENTARI		FOTOS			
SECCIONS		PLANTES			
AUTOR	JOAN CASAS	ÚLTIMA ACTUALITZACIÓ			

SEDIMENT

Rebliment d'argila de color marró-vermellós, molt humida, amb presència d'alguns blocs de pedra.

ESTRUCTURA

COBERT PER:		COBREIX:	
FARCIT PER:		FARCEIX:	225
TALLA		TALLA:	
SE LI RECOLZA:		ES RECOLZA EN:	
SE LI ENTREGA:		S'ENTREGA A:	
IGUAL A:			

INTERPRETACIÓ:

Rebliment de la rasa de fonamentació de la pilastra 218

FIABILITAT:	<input type="checkbox"/> No	CRITÈRIS:	
T-P-Q:	s.XIX		
T-A-Q:	s.XIX		
RECOLLIDA DE MOSTRES:			

JACIMENT	C/Princesa, 21 - Boquer, 8-12		NºUE	350	
SECTOR/ZONA	Cruixia 4	POSITIVA	No	NEGATIVA	Sí
NºINVENTARI		FOTOS			0
SECCIONS		PLANTES			
AUTOR	JOAN CASAS	ÚLTIMA ACTUALITZACIÓ			

SEDIMENT

ESTRUCTURA

Rasa de fonamentació del mur 280

COBERT PER:		COBREIX:	
FARCIT PER:	280	FARCEIX:	
TALLA		TALLA:	287,288,290,348,353,347
SE LI RECOLZA:		ES RECOLZA EN:	
SE LI ENTREGA:		S'ENTREGA A:	
IGUAL A:			

INTERPRETACIÓ:

Rasa de fonamentació del mur 280

FIABILITAT:	No	CRITÈRIS:	
T-P-Q:	s.XIV		
T-A-Q:	s.XV		
RECOLLIDA DE MOSTRES:			

JACIMENT	C/Princesa, 21 - Boquer, 8-12		NºUE	351	
SECTOR/ZONA	Cruixa 3	POSITIVA	<input checked="" type="checkbox"/> Sí	NEGATIVA	<input type="checkbox"/> No
NºINVENTARI		FOTOS			
SECCIONS		PLANTES			
AUTOR	JOAN CASAS	ÚLTIMA ACTUALITZACIÓ			

SEDIMENT

Rebliment de sorres de color groguenc i amb presència de runa i morter de calç. De textura molt solta.

ESTRUCTURA

COBERT PER:	348	COBREIX:	
FARCIT PER:		FARCEIX:	352
TALLA	612	TALLA:	
SE LI RECOLZA:		ES RECOLZA EN:	
SE LI ENTREGA:		S'ENTREGA A:	
IGUAL A:			

INTERPRETACIÓ:

Amortització del retall 352

FIABILITAT:	<input type="checkbox"/> No	CRITÈRIS:	
T-P-Q:	s.XI		
T-A-Q:	s.XIV		
RECOLLIDA DE MOSTRES:			

JACIMENT	C/Princesa, 21 - Boquer, 8-12		NºUE	352	
SECTOR/ZONA	Cruixia 3	POSITIVA	No	NEGATIVA	Sí
NºINVENTARI		FOTOS			0
SECCIONS		PLANTES			
AUTOR	JOAN CASAS	ÚLTIMA ACTUALITZACIÓ			

SEDIMENT

ESTRUCTURA

Retall de forma semicircular amb una pendent NW-SE i una potència aproximada de 20 cm a la part més baixa.

COBERT PER:		COBREIX:	
FARCIT PER:	352	FARCEIX:	
TALLA	612	TALLA:	353,355
SE LI RECOLZA:		ES RECOLZA EN:	
SE LI ENTREGA:		S'ENTREGA A:	
IGUAL A:			

INTERPRETACIÓ:

Indeterminada

FIABILITAT:	No	CRITÈRIS:	
T-P-Q:	s.XI		
T-A-Q:	s.XIV		
RECOLLIDA DE MOSTRES:			

JACIMENT	C/Princesa, 21 - Boquer, 8-12		NºUE	353	
SECTOR/ZONA	Cruxia 3	POSITIVA	<input checked="" type="checkbox"/> Sí	NEGATIVA	<input type="checkbox"/> No
NºINVENTARI		FOTOS	<input type="text" value="0"/>		
SECCIONS		PLANTES	<input type="text"/>		
AUTOR	JOAN CASAS	ÚLTIMA ACTUALITZACIÓ	<input type="text"/>		

SEDIMENT

Nivell d'argiles de color marró fosc amb presència de taques de calç molt petites.

ESTRUCTURA

COBERT PER:	<input type="text" value="348"/>	COBREIX:	<input type="text" value="367"/>
FARCIT PER:	<input type="text"/>	FARCEIX:	<input type="text"/>
TALLA	<input type="text" value="352,298,177,350,612"/>	TALLA:	<input type="text"/>
SE LI RECOLZA:	<input type="text"/>	ES RECOLZA EN:	<input type="text"/>
SE LI ENTREGA:	<input type="text"/>	S'ENTREGA A:	<input type="text"/>
IGUAL A:	<input type="text"/>		

INTERPRETACIÓ:

FIABILITAT:	<input type="text" value="No"/>	CRITÈRIS:	<input type="text"/>
T-P-Q:	<input type="text" value="S.V"/>		
T-A-Q:	<input type="text" value="S.VI"/>		
RECOLLIDA DE MOSTRES:	<input type="text"/>		

JACIMENT	C/Princesa, 21 - Boquer, 8-12		NºUE	354	
SECTOR/ZONA	crugia 4	POSITIVA	<input checked="" type="checkbox"/> Sí	NEGATIVA	<input type="checkbox"/> No
NºINVENTARI		FOTOS	<input type="text" value="0"/>		
SECCIONS		PLANTES	<input type="text"/>		
AUTOR	JOAN CASAS	ÚLTIMA ACTUALITZACIÓ	<input type="text"/>		

SEDIMENT

ESTRUCTURA

Mur format per blocs de pedra i fragments de teguale units amb morter de calç. Es troba situat a la crugia 4. té una direcció de d'est a oest. La llargada conservada és de 3 metres aproximadament i l'amplada 60 centímetres. Conserva una sola filada,

COBERT PER:	<input type="text" value="346"/>	COBREIX:	<input type="text"/>
FARCIT PER:	<input type="text"/>	FARCEIX:	<input type="text"/>
TALLA	<input type="text"/>	TALLA:	<input type="text"/>
SE LI RECOLZA:	<input type="text" value="355"/>	ES RECOLZA EN:	<input type="text"/>
SE LI ENTREGA:	<input type="text" value="356"/>	S'ENTREGA A:	<input type="text"/>
IGUAL A:	<input type="text" value="512"/>		

INTERPRETACIÓ:

Mur nord-oriental que delimita el taller de producció ceràmica.

FIABILITAT:	<input type="text" value="No"/>	CRITÈRIS:	<input type="text"/>
T-P-Q:	<input type="text" value="S.I"/>		
T-A-Q:	<input type="text" value="S.II"/>		
RECOLLIDA DE MOSTRES:	<input type="text"/>		

JACIMENT	C/Princesa, 21 - Boquer, 8-12		NºUE	355	
SECTOR/ZONA	crugia 4	POSITIVA	<input checked="" type="checkbox"/> Sí	NEGATIVA	<input type="checkbox"/> No
NºINVENTARI		FOTOS			
SECCIONS		PLANTES			
AUTOR	JOAN CASAS	ÚLTIMA ACTUALITZACIÓ			

SEDIMENT

ESTRUCTURA

Mur situat a la crugia 4. Té una direcció d'est a oest. Esta foramt per blocs de pedra formant filades regulars i units amb morter de de calç. A exepció de l'extrem est que semba que sigui de pedra seca o units tan sols amb argila.

Té una llargada de 5,4 metres aproximadament i una amplada de 50 centímetrs. Conserva tan sols entre una i dues filades.

COBERT PER:	346	COBREIX:	
FARCIT PER:		FARCEIX:	
TALLA		TALLA:	
SE LI RECOLZA:		ES RECOLZA EN:	354
SE LI ENTREGA:	528,531,391	S'ENTREGA A:	
IGUAL A:			

INTERPRETACIÓ:

Mur que serveix per reparar el mur 354

FIABILITAT:	<input type="checkbox"/> Sí	CRITÈRIS:	
T-P-Q:	S.I		
T-A-Q:	S.II		
RECOLLIDA DE MOSTRES:			

JACIMENT	C/Princesa, 21 - Boquer, 8-12		NºUE	356	
SECTOR/ZONA	crugia 4	POSITIVA	<input checked="" type="checkbox"/> Sí	NEGATIVA	<input type="checkbox"/> No
NºINVENTARI		FOTOS			
SECCIONS		PLANTES			
AUTOR	JOAN CASAS	ÚLTIMA ACTUALITZACIÓ			

SEDIMENT

ESTRUCTURA

Nivell d'argila molt compacte i dur amb presència de calç i algun carbó ocasional. De color roig intens

COBERT PER:	346	COBREIX:	500
FARCIT PER:		FARCEIX:	
TALLA	224,515	TALLA:	
SE LI RECOLZA:		ES RECOLZA EN:	
SE LI ENTREGA:		S'ENTREGA A:	355
IGUAL A:			

INTERPRETACIÓ:

FIABILITAT:	<input type="checkbox"/> No	CRITÈRIS:	
T-P-Q:			
T-A-Q:			
RECOLLIDA DE MOSTRES:			

JACIMENT	C/Princesa, 21 - Boquer, 8-12		NºUE	357	
SECTOR/ZONA	Cruixia 1 - absis	POSITIVA	<input checked="" type="checkbox"/> Sí	NEGATIVA	<input type="checkbox"/> No
NºINVENTARI		FOTOS			
SECCIONS		PLANTES			
AUTOR	JOAN CASAS	ÚLTIMA ACTUALITZACIÓ			

SEDIMENT

Nivell molt fi d'argiles amb restes de morter. De color marró clar i textura flonja.

ESTRUCTURA

COBERT PER:	232	COBREIX:	360,377,371
FARCIT PER:		FARCEIX:	
TALLA		TALLA:	
SE LI RECOLZA:		ES RECOLZA EN:	
SE LI ENTREGA:		S'ENTREGA A:	31,243
IGUAL A:			

INTERPRETACIÓ:

Preparació del paviment 232

FIABILITAT:	<input type="checkbox"/> No	CRITÈRIS:	
T-P-Q:	s.XIII		
T-A-Q:	s.XIV		
RECOLLIDA DE MOSTRES:			

JACIMENT	C/Princesa, 21 - Boquer, 8-12		NºUE	359	
SECTOR/ZONA	Cruixia 2	POSITIVA	<input checked="" type="checkbox"/> Sí	NEGATIVA	<input type="checkbox"/> No
NºINVENTARI		FOTOS			
SECCIONS		PLANTES			
AUTOR	JOAN CASAS	ÚLTIMA ACTUALITZACIÓ			

SEDIMENT

Restes d'un paviment o nivell d'ús format per calç, sorres i argiles molt compacte i dur.
Té una potència aproximada de 10 cm i es troba molt arrassat, conservant-se només sota l'espai que ocupava el mur 31

ESTRUCTURA

COBERT PER:		COBREIX:	326
FARCIT PER:		FARCEIX:	
TALLA		TALLA:	
SE LI RECOLZA:	33	ES RECOLZA EN:	
SE LI ENTREGA:		S'ENTREGA A:	
IGUAL A:			

INTERPRETACIÓ:

Paviment o nivell d'ús

FIABILITAT:	<input type="checkbox"/> No	CRITÈRIS:	
T-P-Q:	s.XIII		
T-A-Q:	s.XIV		
RECOLLIDA DE MOSTRES:			

JACIMENT	C/Princesa, 21 - Boquer, 8-12		NºUE	360	
SECTOR/ZONA	Cruxia 1 - absis	POSITIVA	<input checked="" type="checkbox"/> Sí	NEGATIVA	<input type="checkbox"/> No
NºINVENTARI		FOTOS			
SECCIONS		PLANTES			
AUTOR	JOAN CASAS	ÚLTIMA ACTUALITZACIÓ			

SEDIMENT

Nivell d'argiles de color marró-negre amb gran quantitat de gravetes i restes de calç. De textura flonja i molt heterogeni.

ESTRUCTURA

COBERT PER:	356,232	COBREIX:	370,374,388,389,371.377,36
FARCIT PER:		FARCEIX:	
TALLA	361,363,365,378,386,387	TALLA:	
SE LI RECOLZA:		ES RECOLZA EN:	
SE LI ENTREGA:		S'ENTREGA A:	
IGUAL A:			

INTERPRETACIÓ:

Amortització o nivell de terraplenament

FIABILITAT:	<input type="checkbox"/> No	CRITÈRIS:	
T-P-Q:			
T-A-Q:	s.XIII		
RECOLLIDA DE MOSTRES:			

JACIMENT	C/Princesa, 21 - Boquer, 8-12		NºUE	361	
SECTOR/ZONA	Absis	POSITIVA	No	NEGATIVA	Sí
NºINVENTARI		FOTOS	0		
SECCIONS		PLANTES			
AUTOR	JOAN CASAS	ÚLTIMA ACTUALITZACIÓ			

SEDIMENT

ESTRUCTURA

Retall de tendència quadrada de 70x50 cm i 11 cm de profunditat

COBERT PER:		COBREIX:	
FARCIT PER:	362	FARCEIX:	
TALLA		TALLA:	360,389
SE LI RECOLZA:		ES RECOLZA EN:	
SE LI ENTREGA:		S'ENTREGA A:	
IGUAL A:			

INTERPRETACIÓ:

Retall indeterminat

FIABILITAT:	No	CRITÈRIS:	
T-P-Q:	s.IX		
T-A-Q:	s.XIII		
RECOLLIDA DE MOSTRES:			

JACIMENT	C/Princesa, 21 - Boquer, 8-12		NºUE	362	
SECTOR/ZONA	Absis	POSITIVA	<input checked="" type="checkbox"/> Sí	NEGATIVA	<input type="checkbox"/> No
NºINVENTARI		FOTOS			
SECCIONS		PLANTES			
AUTOR	JOAN CASAS	ÚLTIMA ACTUALITZACIÓ			

SEDIMENT

Rebliment d'argiles de color marró fosc amb presència de microcarbons i restes de morter.
De textura flonja.

ESTRUCTURA

COBERT PER:	357	COBREIX:	
FARCIT PER:		FARCEIX:	361
TALLA		TALLA:	
SE LI RECOLZA:		ES RECOLZA EN:	
SE LI ENTREGA:		S'ENTREGA A:	
IGUAL A:			

INTERPRETACIÓ:

Amortització del retall 361

FIABILITAT:	<input type="checkbox"/> No	CRITÈRIS:	
T-P-Q:	S.V		
T-A-Q:	S.VIII		
RECOLLIDA DE MOSTRES:			

JACIMENT	C/Princesa, 21 - Boquer, 8-12		NºUE	363	
SECTOR/ZONA	Cruixia 1	POSITIVA	No	NEGATIVA	Sí
NºINVENTARI		FOTOS			0
SECCIONS		PLANTES			
AUTOR	JOAN CASAS	ÚLTIMA ACTUALITZACIÓ			

SEDIMENT

ESTRUCTURA

Retall de forma indeterminada perquè queda tallat tant per la fonamentació de la pilastra B com del pou 102. La part conservada forma un angle recte.

COBERT PER:		COBREIX:	
FARCIT PER:	364	FARCEIX:	
TALLA		TALLA:	360,389,377
SE LI RECOLZA:		ES RECOLZA EN:	
SE LI ENTREGA:		S'ENTREGA A:	
IGUAL A:			

INTERPRETACIÓ:

Indeterminada

FIABILITAT:	No	CRITÈRIS:	
T-P-Q:	s.IX		
T-A-Q:	s.XIII		
RECOLLIDA DE MOSTRES:			

JACIMENT	C/Princesa, 21 - Boquer, 8-12		NºUE	364	
SECTOR/ZONA		POSITIVA	No	NEGATIVA	No
NºINVENTARI		FOTOS			0
SECCIONS		PLANTES			
AUTOR	JOAN CASAS		ÚLTIMA ACTUALITZACIÓ		

SEDIMENT

Rebliment format per argila i gravetes i presència de carbons de textura flonja que amortitza el retall 363

ESTRUCTURA

COBERT PER:		COBREIX:	
FARCIT PER:		FARCEIX:	363
TALLA		TALLA:	
SE LI RECOLZA:		ES RECOLZA EN:	
SE LI ENTREGA:		S'ENTREGA A:	
IGUAL A:			

INTERPRETACIÓ:

amortització

FIABILITAT:	No	CRITÈRIS:	
T-P-Q:	S.XIII		
T-A-Q:			
RECOLLIDA DE MOSTRES:			

JACIMENT	C/Princesa, 21 - Boquer, 8-12		NºUE	365	
SECTOR/ZONA	Absis	POSITIVA	No	NEGATIVA	No
NºINVENTARI		FOTOS	0		
SECCIONS		PLANTES			
AUTOR	JOAN CASAS	ÚLTIMA ACTUALITZACIÓ			

SEDIMENT

ESTRUCTURA

Retall de planta irregular

COBERT PER:		COBREIX:	
FARCIT PER:	366	FARCEIX:	
TALLA		TALLA:	
SE LI RECOLZA:		ES RECOLZA EN:	
SE LI ENTREGA:		S'ENTREGA A:	
IGUAL A:			

INTERPRETACIÓ:

Retall indeterminat

FIABILITAT:	No	CRITÈRIS:	
T-P-Q:			
T-A-Q:			
RECOLLIDA DE MOSTRES:			

JACIMENT	C/Princesa, 21 - Boquer, 8-12		NºUE	366	
SECTOR/ZONA	Absis	POSITIVA	No	NEGATIVA	No
NºINVENTARI		FOTOS	0		
SECCIONS		PLANTES			
AUTOR	JOAN CASAS	ÚLTIMA ACTUALITZACIÓ			

SEDIMENT

Rebliment d'argiles i presència de carbons amb algun petit bloc ocasional. De textura flonja i heterogènia

ESTRUCTURA

COBERT PER:		COBREIX:	
FARCIT PER:		FARCEIX:	365
TALLA		TALLA:	
SE LI RECOLZA:		ES RECOLZA EN:	
SE LI ENTREGA:		S'ENTREGA A:	
IGUAL A:			

INTERPRETACIÓ:

amortització del retall 365

FIABILITAT:	No	CRITÈRIS:	
T-P-Q:			
T-A-Q:			
RECOLLIDA DE MOSTRES:			

JACIMENT	C/Princesa, 21 - Boquer, 8-12		NºUE	367	
SECTOR/ZONA	cruixia 3	POSITIVA	No	NEGATIVA	No
NºINVENTARI		FOTOS			0
SECCIONS		PLANTES			
AUTOR	JOAN CASAS	ÚLTIMA ACTUALITZACIÓ			

SEDIMENT

Rebliment d'argiles amb presència de gravetes. De color marró fosc i presència d'algun bloc de pedra de petites dimensions

ESTRUCTURA

COBERT PER:	353	COBREIX:	368
FARCIT PER:		FARCEIX:	
TALLA	612,289	TALLA:	
SE LI RECOLZA:		ES RECOLZA EN:	
SE LI ENTREGA:		S'ENTREGA A:	
IGUAL A:			

INTERPRETACIÓ:

rebliment

FIABILITAT:	No	CRITÈRIS:	
T-P-Q:	S.V		
T-A-Q:	S.VII		
RECOLLIDA DE MOSTRES:			

JACIMENT	C/Princesa, 21 - Boquer, 8-12		NºUE	368	
SECTOR/ZONA	cruïgia 3	POSITIVA	<input checked="" type="checkbox"/> Sí	NEGATIVA	<input type="checkbox"/> No
NºINVENTARI		FOTOS			
SECCIONS		PLANTES			
AUTOR	JOAN CASAS	ÚLTIMA ACTUALITZACIÓ			

SEDIMENT

Rebliment d'argiles amb presència de carbons de color marró. De textura flonja

ESTRUCTURA

COBERT PER:	367	COBREIX:	369
FARCIT PER:		FARCEIX:	
TALLA	289,612	TALLA:	
SE LI RECOLZA:		ES RECOLZA EN:	
SE LI ENTREGA:		S'ENTREGA A:	
IGUAL A:			

INTERPRETACIÓ:

Rebliment

FIABILITAT:	<input type="checkbox"/> No	CRITÈRIS:	
T-P-Q:	S.V		
T-A-Q:	S.VII		
RECOLLIDA DE MOSTRES:			

JACIMENT	C/Princesa, 21 - Boquer, 8-12		NºUE	369	
SECTOR/ZONA	crugia 3	POSITIVA	No	NEGATIVA	No
NºINVENTARI		FOTOS			0
SECCIONS		PLANTES			
AUTOR	JOAN CASAS	ÚLTIMA ACTUALITZACIÓ			

SEDIMENT

Nivell d'argiles de color marró fosc, amb presència de petits blocs de pedra, gravetes i carbons. De textura heterogenia i compacte

ESTRUCTURA

COBERT PER:	368,367,360,232	COBREIX:	375
FARCIT PER:		FARCEIX:	
TALLA	612,289	TALLA:	
SE LI RECOLZA:		ES RECOLZA EN:	
SE LI ENTREGA:		S'ENTREGA A:	
IGUAL A:			

INTERPRETACIÓ:

FIABILITAT:	No	CRITÈRIS:	
T-P-Q:	S.VI		
T-A-Q:	S.VI		
RECOLLIDA DE MOSTRES:			

JACIMENT	C/Princesa, 21 - Boquer, 8-12		NºUE	370	
SECTOR/ZONA	Cruixia 1- absis	POSITIVA	<input checked="" type="checkbox"/> Sí	NEGATIVA	<input type="checkbox"/> No
NºINVENTARI		FOTOS			
SECCIONS		PLANTES			
AUTOR	JOAN CASAS	ÚLTIMA ACTUALITZACIÓ			

SEDIMENT

Nivell de destrucció dels dos murs de tàpia (370). Està format per argiles de color marró-gris, força humides i amb morter de calç, gravetes, pedres mitjanes...

ESTRUCTURA

COBERT PER:	360,369,374	COBREIX:	434,532
FARCIT PER:		FARCEIX:	
TALLA	369,363,365,386	TALLA:	
SE LI RECOLZA:		ES RECOLZA EN:	
SE LI ENTREGA:		S'ENTREGA A:	371,377
IGUAL A:			

INTERPRETACIÓ:

Amortització del nivell d'ús dels murs de tàpia o destrucció d'un d'ells

FIABILITAT:	<input type="checkbox"/> No	CRITÈRIS:	
T-P-Q:	s.XII		
T-A-Q:	s.XIII		
RECOLLIDA DE MOSTRES:			

JACIMENT	C/Princesa, 21 - Boquer, 8-12		NºUE	371	
SECTOR/ZONA	Cruixa 1	POSITIVA	<input checked="" type="checkbox"/> Sí	NEGATIVA	<input type="checkbox"/> No
NºINVENTARI		FOTOS	<input type="text" value="0"/>		
SECCIONS		PLANTES	<input type="text"/>		
AUTOR	JOAN CASAS	ÚLTIMA ACTUALITZACIÓ	<input type="text"/>		

SEDIMENT

ESTRUCTURA

Mur de tàpia fet amb argiles de color marró-gris humides, amb blocs petits i mitjans. Està arrebossat per les dues cares amb calç de color blanc.

COBERT PER:	<input type="text" value="390,360"/>	COBREIX:	<input type="text"/>
FARCIT PER:	<input type="text"/>	FARCEIX:	<input type="text"/>
TALLA	<input type="text"/>	TALLA:	<input type="text"/>
SE LI RECOLZA:	<input type="text"/>	ES RECOLZA EN:	<input type="text"/>
SE LI ENTREGA:	<input type="text" value="370,374"/>	S'ENTREGA A:	<input type="text"/>
IGUAL A:	<input type="text"/>		

INTERPRETACIÓ:

Mur de tàpia

FIABILITAT:	<input type="text" value="No"/>	CRITÈRIS:	<input type="text"/>
T-P-Q:	<input type="text" value="S.XII"/>		
T-A-Q:	<input type="text" value="S.XIII"/>		
RECOLLIDA DE MOSTRES:	<input type="text"/>		

JACIMENT	C/Princesa, 21 - Boquer, 8-12		NºUE	372	
SECTOR/ZONA	Cruxia 1	POSITIVA	No	NEGATIVA	Sí
NºINVENTARI		FOTOS			0
SECCIONS		PLANTES			
AUTOR	JOAN CASAS	ÚLTIMA ACTUALITZACIÓ			

SEDIMENT

ESTRUCTURA

Rasa de fonamentació del mur 371 localitzada a la banda externa del mateix.

COBERT PER:		COBREIX:	
FARCIT PER:	273,371	FARCEIX:	
TALLA		TALLA:	
SE LI RECOLZA:		ES RECOLZA EN:	
SE LI ENTREGA:		S'ENTREGA A:	
IGUAL A:			

INTERPRETACIÓ:

Rasa de fonamentació

FIABILITAT:	No	CRITÈRIS:	
T-P-Q:			
T-A-Q:			
RECOLLIDA DE MOSTRES:			

JACIMENT	C/Princesa, 21 - Boquer, 8-12		NºUE	373	
SECTOR/ZONA	Cruxia 1	POSITIVA	<input checked="" type="checkbox"/> Sí	NEGATIVA	<input type="checkbox"/> No
NºINVENTARI		FOTOS			
SECCIONS		PLANTES			
AUTOR	JOAN CASAS	ÚLTIMA ACTUALITZACIÓ			

SEDIMENT

Rebliment de la rasa de fonamentació 372 format per argiles grises humides amb presència de blocs de pedra i restes de morter de calç.

ESTRUCTURA

COBERT PER:	390	COBREIX:	
FARCIT PER:		FARCEIX:	372
TALLA		TALLA:	
SE LI RECOLZA:		ES RECOLZA EN:	
SE LI ENTREGA:		S'ENTREGA A:	
IGUAL A:			

INTERPRETACIÓ:

Rebliment

FIABILITAT:	<input type="checkbox"/> No	CRITÈRIS:	
T-P-Q:	s.IX		
T-A-Q:	s.XI		
RECOLLIDA DE MOSTRES:			

JACIMENT	C/Princesa, 21 - Boquer, 8-12		NºUE	374	
SECTOR/ZONA	crugia 1	POSITIVA	No	NEGATIVA	No
NºINVENTARI		FOTOS			0
SECCIONS		PLANTES			
AUTOR	JOAN CASAS	ÚLTIMA ACTUALITZACIÓ			

SEDIMENT

Nivell d'argiles rubefectades. De color roig intens i compactes.

ESTRUCTURA

COBERT PER:		COBREIX:	
FARCIT PER:		FARCEIX:	
TALLA		TALLA:	
SE LI RECOLZA:		ES RECOLZA EN:	
SE LI ENTREGA:		S'ENTREGA A:	
IGUAL A:			

INTERPRETACIÓ:

Possible nivell d'ús

FIABILITAT:	No	CRITÈRIS:	
T-P-Q:			
T-A-Q:			
RECOLLIDA DE MOSTRES:			

JACIMENT	C/Princesa, 21 - Boquer, 8-12		NºUE	375	
SECTOR/ZONA	Cruxia 3	POSITIVA	<input checked="" type="checkbox"/> Sí	NEGATIVA	<input type="checkbox"/> No
NºINVENTARI		FOTOS			
SECCIONS		PLANTES			
AUTOR	JOAN CASAS	ÚLTIMA ACTUALITZACIÓ			

SEDIMENT

Nivell amb la part superior compacta, amb presència nombrosa de fragments de ceràmica i gravetes. A la part inferior és més flonjo, amb argiles de color marró, amb fragments de calç.

ESTRUCTURA

COBERT PER:	369	COBREIX:	376
FARCIT PER:		FARCEIX:	
TALLA	612,289	TALLA:	
SE LI RECOLZA:		ES RECOLZA EN:	
SE LI ENTREGA:		S'ENTREGA A:	
IGUAL A:			

INTERPRETACIÓ:

Nivell d'ús

FIABILITAT:	<input type="checkbox"/> No	CRITÈRIS:	
T-P-Q:	S.V		
T-A-Q:	S.VII		
RECOLLIDA DE MOSTRES:			

JACIMENT	C/Princesa, 21 - Boquer, 8-12		NºUE	376
SECTOR/ZONA	crugia 3	POSITIVA	<input checked="" type="checkbox"/> Sí	NEGATIVA <input type="checkbox"/> No
NºINVENTARI		FOTOS	<input type="text" value="0"/>	
SECCIONS		PLANTES	<input type="text"/>	
AUTOR	JOAN CASAS	ÚLTIMA ACTUALITZACIÓ	<input type="text"/>	

SEDIMENT

Nivell d'ús format per argiles i amb presència de calç piconada.

ESTRUCTURA

COBERT PER:	<input type="text" value="375"/>	COBREIX:	<input type="text" value="408"/>
FARCIT PER:	<input type="text"/>	FARCEIX:	<input type="text"/>
TALLA	<input type="text" value="612,289"/>	TALLA:	<input type="text"/>
SE LI RECOLZA:	<input type="text"/>	ES RECOLZA EN:	<input type="text"/>
SE LI ENTREGA:	<input type="text"/>	S'ENTREGA A:	<input type="text"/>
IGUAL A:	<input type="text"/>		

INTERPRETACIÓ:

FIABILITAT:	<input type="text" value="No"/>	CRITÈRIS:	<input type="text"/>
T-P-Q:	<input type="text" value="S.V"/>		
T-A-Q:	<input type="text" value="S.VIII"/>		
RECOLLIDA DE MOSTRES:	<input type="text"/>		

JACIMENT	C/Princesa, 21 - Boquer, 8-12		NºUE	377	
SECTOR/ZONA	crugia 1	POSITIVA	<input checked="" type="checkbox"/> Sí	NEGATIVA	<input type="checkbox"/> No
NºINVENTARI		FOTOS			
SECCIONS		PLANTES			
AUTOR	JOAN CASAS	ÚLTIMA ACTUALITZACIÓ			

SEDIMENT

Mur construït en tàpia amb argila amb presència de petits còdols i presència de carbons ben premsada dipositada sobre un sòcol o besament de petits blocs de pedra disposats enfilades regulars. A les cares exteriors presenta un acabat enlluit. Té una direcció de sud-est a nord-est. Té una llargada de 6,90metres i una ampldada de 50 centímetes aproximadament

ESTRUCTURA

COBERT PER:	370	COBREIX:	
FARCIT PER:		FARCEIX:	
TALLA		TALLA:	
SE LI RECOLZA:		ES RECOLZA EN:	441
SE LI ENTREGA:	374	S'ENTREGA A:	
IGUAL A:	371		

INTERPRETACIÓ:

Mur de tàpia

FIABILITAT:	<input type="checkbox"/> No	CRITÈRIS:	
T-P-Q:	S.XII		
T-A-Q:	S.XIII		
RECOLLIDA DE MOSTRES:			

JACIMENT	C/Princesa, 21 - Boquer, 8-12		NºUE	378	
SECTOR/ZONA	Cruxia 1	POSITIVA	No	NEGATIVA	Sí
NºINVENTARI		FOTOS	0		
SECCIONS		PLANTES			
AUTOR	JOAN CASAS	ÚLTIMA ACTUALITZACIÓ			

SEDIMENT

ESTRUCTURA

Retall de forma ovoide, de 100x40 cm.

COBERT PER:		COBREIX:	
FARCIT PER:	379	FARCEIX:	
TALLA		TALLA:	370,360
SE LI RECOLZA:		ES RECOLZA EN:	
SE LI ENTREGA:		S'ENTREGA A:	
IGUAL A:			

INTERPRETACIÓ:

Retall

FIABILITAT:	No	CRITÈRIS:	
T-P-Q:	s.XIII		
T-A-Q:	s.IX		
RECOLLIDA DE MOSTRES:			

JACIMENT	C/Princesa, 21 - Boquer, 8-12		NºUE	379	
SECTOR/ZONA	Cruxia 1	POSITIVA	<input checked="" type="checkbox"/> Sí	NEGATIVA	<input type="checkbox"/> No
NºINVENTARI		FOTOS			
SECCIONS		PLANTES			
AUTOR	JOAN CASAS	ÚLTIMA ACTUALITZACIÓ			

SEDIMENT

Rebliment del retall 378, format per argiles de color gris, humides, de consistència flonja, amb gravetes i algun carbó.

ESTRUCTURA

COBERT PER:	357	COBREIX:	
FARCIT PER:		FARCEIX:	378
TALLA		TALLA:	
SE LI RECOLZA:		ES RECOLZA EN:	
SE LI ENTREGA:		S'ENTREGA A:	
IGUAL A:			

INTERPRETACIÓ:

Amortització del retall 378

FIABILITAT:	<input type="checkbox"/> No	CRITÈRIS:	
T-P-Q:	s.XIII		
T-A-Q:	s.IX		
RECOLLIDA DE MOSTRES:			

JACIMENT	C/Princesa, 21 - Boquer, 8-12		NºUE	380	
SECTOR/ZONA	crugia 2	POSITIVA	No	NEGATIVA	No
NºINVENTARI		FOTOS			0
SECCIONS		PLANTES			
AUTOR	JOAN CASAS	ÚLTIMA ACTUALITZACIÓ			

SEDIMENT

Nivell format per argila amb presència de nòdols de calç. Presenta un color groc i una textura compacte i homogènia. Es troba situat al nord-est de l'àmbit

ESTRUCTURA

COBERT PER:	340	COBREIX:	
FARCIT PER:		FARCEIX:	
TALLA		TALLA:	
SE LI RECOLZA:		ES RECOLZA EN:	
SE LI ENTREGA:		S'ENTREGA A:	
IGUAL A:			

INTERPRETACIÓ:

Paviment o nivell d'ús

FIABILITAT:	Sí	CRITÈRIS:	
T-P-Q:	s.l		
T-A-Q:			
RECOLLIDA DE MOSTRES:			

JACIMENT	C/Princesa, 21 - Boquer, 8-12		NºUE	381	
SECTOR/ZONA	crugia 2	POSITIVA	<input checked="" type="checkbox"/> Sí	NEGATIVA	<input type="checkbox"/> No
NºINVENTARI		FOTOS	<input type="text" value="0"/>		
SECCIONS		PLANTES	<input type="text"/>		
AUTOR	JOAN CASAS	ÚLTIMA ACTUALITZACIÓ	<input type="text"/>		

SEDIMENT

Nivell d'ús format per arigla piconada de color roig intens. Molt compacta

ESTRUCTURA

COBERT PER:	<input type="text" value="340,382,383"/>	COBREIX:	<input type="text" value="419,421"/>
FARCIT PER:	<input type="text"/>	FARCEIX:	<input type="text"/>
TALLA	<input type="text" value="293"/>	TALLA:	<input type="text"/>
SE LI RECOLZA:	<input type="text"/>	ES RECOLZA EN:	<input type="text"/>
SE LI ENTREGA:	<input type="text"/>	S'ENTREGA A:	<input type="text" value="486"/>
IGUAL A:	<input type="text"/>		

INTERPRETACIÓ:

Nivell d'ús o paviment

FIABILITAT:	<input type="text" value="No"/>	CRITÈRIS:	<input type="text"/>
T-P-Q:	<input type="text"/>		
T-A-Q:	<input type="text"/>		
RECOLLIDA DE MOSTRES:	<input type="text"/>		

JACIMENT	C/Princesa, 21 - Boquer, 8-12		NºUE	382	
SECTOR/ZONA	Crugia 2	POSITIVA	<input checked="" type="checkbox"/> Sí	NEGATIVA	<input type="checkbox"/> No
NºINVENTARI		FOTOS	<input type="text" value="0"/>		
SECCIONS		PLANTES	<input type="text"/>		
AUTOR	JOAN CASAS	ÚLTIMA ACTUALITZACIÓ	<input type="text"/>		

SEDIMENT

Rebliment format per argiles de consistència flonja. Amb presència de petits carbons. De color marró

ESTRUCTURA

COBERT PER:	<input type="text" value="381"/>	COBREIX:	<input type="text" value="384,419"/>
FARCIT PER:	<input type="text"/>	FARCEIX:	<input type="text"/>
TALLA	<input type="text"/>	TALLA:	<input type="text"/>
SE LI RECOLZA:	<input type="text"/>	ES RECOLZA EN:	<input type="text"/>
SE LI ENTREGA:	<input type="text"/>	S'ENTREGA A:	<input type="text" value="386"/>
IGUAL A:	<input type="text"/>		

INTERPRETACIÓ:

FIABILITAT:	<input type="text" value="No"/>	CRITÈRIS:	<input type="text"/>
T-P-Q:	<input type="text" value="S.III"/>		
T-A-Q:	<input type="text" value="S.IV"/>		
RECOLLIDA DE MOSTRES:	<input type="text"/>		

JACIMENT	C/Princesa, 21 - Boquer, 8-12		NºUE	384	
SECTOR/ZONA	crugia 2	POSITIVA	<input checked="" type="checkbox"/> Sí	NEGATIVA	<input type="checkbox"/> No
NºINVENTARI		FOTOS	0		
SECCIONS		PLANTES			
AUTOR	JOAN CASAS	ÚLTIMA ACTUALITZACIÓ			

SEDIMENT

ESTRUCTURA

Mur format per blocs de pedra i fragments de ceràmica, principalment àmfores, units amb morter de calç. Presenta un estat de conservació dolent ja que tan sols es conserva part de la fonamentació i alguna filada. La resta es troba enderrocada. Es troba conservat a la crugia 1 però també apareix a la crugia 4. tan mateix en aquest punt se li ha dona un altre número d'UE 512. A la crugia 3 no s'ha documentat ja que queda sota la zona pendent d'excavació. Té una llargada de 4 metres aproximadament i una amplada de 60 centímetres aproximadament.

COBERT PER:	<input type="text"/>	COBREIX:	<input type="text"/>
FARCIT PER:	<input type="text"/>	FARCEIX:	<input type="text"/>
TALLA	<input type="text"/>	TALLA:	<input type="text"/>
SE LI RECOLZA:	<input type="text"/>	ES RECOLZA EN:	<input type="text"/>
SE LI ENTREGA:	<input type="text"/>	S'ENTREGA A:	<input type="text"/>
IGUAL A:	<input type="text"/>		

INTERPRETACIÓ:

FIABILITAT:	<input type="text"/> No	CRITÈRIS:	<input type="text"/>
T-P-Q:	<input type="text"/> S.I		
T-A-Q:	<input type="text"/> S.I		
RECOLLIDA DE MOSTRES:	<input type="text"/>		

JACIMENT	C/Princesa, 21 - Boquer, 8-12		NºUE	385	
SECTOR/ZONA	crugia 2	POSITIVA	<input checked="" type="checkbox"/> Sí	NEGATIVA	<input type="checkbox"/> No
NºINVENTARI		FOTOS	<input type="text" value="0"/>		
SECCIONS		PLANTES	<input type="text"/>		
AUTOR	JOAN CASAS	ÚLTIMA ACTUALITZACIÓ	<input type="text"/>		

SEDIMENT

Nivell de destrucció del mur 384, format per morter de calç, gran quantiat de fragments d'àmfores i algun bloc de pedra.

ESTRUCTURA

COBERT PER:	<input type="text"/>	COBREIX:	384
FARCIT PER:	<input type="text"/>	FARCEIX:	<input type="text"/>
TALLA	<input type="text"/>	TALLA:	<input type="text"/>
SE LI RECOLZA:	<input type="text"/>	ES RECOLZA EN:	<input type="text"/>
SE LI ENTREGA:	<input type="text"/>	S'ENTREGA A:	<input type="text"/>
IGUAL A:	<input type="text"/>		

INTERPRETACIÓ:

Destrucció del mur 384

FIABILITAT:	<input type="text" value="Sí"/>	CRITÈRIS:	<input type="text"/>
T-P-Q:	<input type="text" value="S.I"/>		
T-A-Q:	<input type="text"/>		
RECOLLIDA DE MOSTRES:	<input type="text"/>		

JACIMENT	C/Princesa, 21 - Boquer, 8-12		NºUE	386	
SECTOR/ZONA	crugia 2	POSITIVA	No	NEGATIVA	Sí
NºINVENTARI		FOTOS			0
SECCIONS		PLANTES			
AUTOR	JOAN CASAS	ÚLTIMA ACTUALITZACIÓ			

SEDIMENT

Rasa de fonamentació del mur 31

ESTRUCTURA

COBERT PER:		COBREIX:	
FARCIT PER:	31	FARCEIX:	
TALLA		TALLA:	
SE LI RECOLZA:		ES RECOLZA EN:	
SE LI ENTREGA:		S'ENTREGA A:	
IGUAL A:			

INTERPRETACIÓ:

FIABILITAT:	No	CRITÈRIS:	
T-P-Q:	Finals S.XIII		
T-A-Q:	XIV		
RECOLLIDA DE MOSTRES:			

JACIMENT	C/Princesa, 21 - Boquer, 8-12		NºUE	387	
SECTOR/ZONA	crugia 1	POSITIVA	No	NEGATIVA	Sí
NºINVENTARI		FOTOS			0
SECCIONS		PLANTES			
AUTOR	JOAN CASAS	ÚLTIMA ACTUALITZACIÓ			

SEDIMENT

Rasa de fonamentació del mur 243

ESTRUCTURA

COBERT PER:		COBREIX:	
FARCIT PER:	243	FARCEIX:	
TALLA		TALLA:	
SE LI RECOLZA:		ES RECOLZA EN:	
SE LI ENTREGA:		S'ENTREGA A:	
IGUAL A:			

INTERPRETACIÓ:

Rasa de fonamentació

FIABILITAT:	Sí	CRITÈRIS:	
T-P-Q:	Finals segle XIII		
T-A-Q:	S.XIV		
RECOLLIDA DE MOSTRES:			

JACIMENT	C/Princesa, 21 - Boquer, 8-12		NºUE	387	
SECTOR/ZONA		POSITIVA	No	NEGATIVA	No
NºINVENTARI		FOTOS			0
SECCIONS		PLANTES			
AUTOR	JOAN CASAS		ÚLTIMA ACTUALITZACIÓ		

SEDIMENT

ESTRUCTURA

COBERT PER:		COBREIX:	
FARCIT PER:		FARCEIX:	
TALLA		TALLA:	
SE LI RECOLZA:		ES RECOLZA EN:	
SE LI ENTREGA:		S'ENTREGA A:	
IGUAL A:			

INTERPRETACIÓ:

FIABILITAT:	No	CRITÈRIS:	
T-P-Q:			
T-A-Q:			
RECOLLIDA DE MOSTRES:			

JACIMENT	C/Princesa, 21 - Boquer, 8-12		NºUE	388	
SECTOR/ZONA		POSITIVA	No	NEGATIVA	No
NºINVENTARI		FOTOS	0		
SECCIONS		PLANTES			
AUTOR	JOAN CASAS	ÚLTIMA ACTUALITZACIÓ			

SEDIMENT

Nivell d'ús format per morter de calç i gravetes piconades, de consistència dura.

ESTRUCTURA

COBERT PER:		COBREIX:	
FARCIT PER:		FARCEIX:	
TALLA		TALLA:	
SE LI RECOLZA:		ES RECOLZA EN:	
SE LI ENTREGA:		S'ENTREGA A:	
IGUAL A:			

INTERPRETACIÓ:

Paviment o nivell d'ús

FIABILITAT:	Sí	CRITÈRIS:	
T-P-Q:			
T-A-Q:			
RECOLLIDA DE MOSTRES:			

JACIMENT	C/Princesa, 21 - Boquer, 8-12		NºUE	389	
SECTOR/ZONA	crugia 1	POSITIVA	<input checked="" type="checkbox"/> Sí	NEGATIVA	<input type="checkbox"/> No
NºINVENTARI		FOTOS			
SECCIONS		PLANTES			
AUTOR	JOAN CASAS	ÚLTIMA ACTUALITZACIÓ			

SEDIMENT

Nivell d'argila amb presència demorter de calç, gravetes, de color marró fosc.

ESTRUCTURA

COBERT PER:	360,232	COBREIX:	370,434,394,423,462
FARCIT PER:		FARCEIX:	
TALLA	386	TALLA:	
SE LI RECOLZA:		ES RECOLZA EN:	
SE LI ENTREGA:		S'ENTREGA A:	
IGUAL A:	370		

INTERPRETACIÓ:

Nivell de destrucció del mur 377

FIABILITAT:	<input type="checkbox"/> No	CRITÈRIS:	
T-P-Q:	S-XII		
T-A-Q:	S.XIII		
RECOLLIDA DE MOSTRES:			

JACIMENT	C/Princesa, 21 - Boquer, 8-12		NºUE	390	
SECTOR/ZONA	crugia 1	POSITIVA	<input checked="" type="checkbox"/> Sí	NEGATIVA	<input type="checkbox"/> No
NºINVENTARI		FOTOS			
SECCIONS		PLANTES			
AUTOR	JOAN CASAS	ÚLTIMA ACTUALITZACIÓ			

SEDIMENT

Nivell d'argila amb presència de petits carbons, i algun bloc ocasional. De consistència flonja

ESTRUCTURA

COBERT PER:	284	COBREIX:	341
FARCIT PER:		FARCEIX:	
TALLA	373,386	TALLA:	
SE LI RECOLZA:		ES RECOLZA EN:	
SE LI ENTREGA:		S'ENTREGA A:	
IGUAL A:			

INTERPRETACIÓ:

Anivellament

FIABILITAT:	<input type="checkbox"/> No	CRITÈRIS:	
T-P-Q:	S.XII		
T-A-Q:	S.XIII		
RECOLLIDA DE MOSTRES:			

JACIMENT	C/Princesa, 21 - Boquer, 8-12		NºUE	391	
SECTOR/ZONA	Absis	POSITIVA	<input checked="" type="checkbox"/> Sí	NEGATIVA	<input type="checkbox"/> No
NºINVENTARI		FOTOS			
SECCIONS		PLANTES			
AUTOR	JOAN CASAS	ÚLTIMA ACTUALITZACIÓ			

SEDIMENT

Rebliment d'argiles de color marró-vermell. Amb presència de petites restes de morter de calç. De consistència flonja. S'estenen al llarg de tota la superfície de l'àmbit.

ESTRUCTURA

COBERT PER:	389,390	COBREIX:	434,436,428
FARCIT PER:		FARCEIX:	
TALLA	395,393,410,394,401,433,423	TALLA:	
SE LI RECOLZA:		ES RECOLZA EN:	
SE LI ENTREGA:		S'ENTREGA A:	
IGUAL A:			

INTERPRETACIÓ:

Nivell d'amortició o terraplenament?

FIABILITAT:	<input checked="" type="checkbox"/> Sí	CRITÈRIS:	
T-P-Q:			
T-A-Q:			
RECOLLIDA DE MOSTRES:			

JACIMENT	C/Princesa, 21 - Boquer, 8-12		NºUE	392	
SECTOR/ZONA	Absis	POSITIVA	No	NEGATIVA	Sí
NºINVENTARI		FOTOS			0
SECCIONS		PLANTES			
AUTOR	JOAN CASAS	ÚLTIMA ACTUALITZACIÓ			

SEDIMENT

ESTRUCTURA

Retall de planta circular de 80 cm de diàmetre i una profunditat d'entre 70 i 80cm. De secció cilíndrica. A l'interior, a la paret nord-est s'hi troba un mur d'època romana.

COBERT PER:		COBREIX:	
FARCIT PER:	398	FARCEIX:	
TALLA	44,339	TALLA:	391,394,395
SE LI RECOLZA:		ES RECOLZA EN:	
SE LI ENTREGA:		S'ENTREGA A:	
IGUAL A:			

INTERPRETACIÓ:

Cubeta, o sitja.

FIABILITAT:	Sí	CRITÈRIS:	
T-P-Q:			
T-A-Q:			
RECOLLIDA DE MOSTRES:			

JACIMENT	C/Princesa, 21 - Boquer, 8-12		NºUE	393	
SECTOR/ZONA	Absis	POSITIVA	No	NEGATIVA	Sí
NºINVENTARI		FOTOS			0
SECCIONS		PLANTES			
AUTOR	JOAN CASAS	ÚLTIMA ACTUALITZACIÓ			

SEDIMENT

ESTRUCTURA

Retall de planta circular d'1,20 m de diàmetre. Té uns 20 cm de profunditat. De secció lenticular i fons pla.

COBERT PER:		COBREIX:	
FARCIT PER:	399	FARCEIX:	
TALLA		TALLA:	391,394,425
SE LI RECOLZA:		ES RECOLZA EN:	
SE LI ENTREGA:		S'ENTREGA A:	
IGUAL A:			

INTERPRETACIÓ:

Cubeta

FIABILITAT:	Sí	CRITÈRIS:	
T-P-Q:			
T-A-Q:			
RECOLLIDA DE MOSTRES:			

JACIMENT	C/Princesa, 21 - Boquer, 8-12		NºUE	394	
SECTOR/ZONA	Absis	POSITIVA	No	NEGATIVA	Sí
NºINVENTARI		FOTOS			0
SECCIONS		PLANTES			
AUTOR	JOAN CASAS	ÚLTIMA ACTUALITZACIÓ			

SEDIMENT

ESTRUCTURA

Retall de planta cicular d'1m de diàmetre aproximadament i entre 10 i 15 cm de profunditat. De secció lenticular.

COBERT PER:		COBREIX:	
FARCIT PER:		FARCEIX:	
TALLA	291,393,401	TALLA:	391
SE LI RECOLZA:		ES RECOLZA EN:	
SE LI ENTREGA:		S'ENTREGA A:	
IGUAL A:			

INTERPRETACIÓ:

Cubeta

FIABILITAT:	Sí	CRITÈRIS:	
T-P-Q:			
T-A-Q:			
RECOLLIDA DE MOSTRES:			

JACIMENT	C/Princesa, 21 - Boquer, 8-12		NºUE	395	
SECTOR/ZONA	Absis	POSITIVA	No	NEGATIVA	No
NºINVENTARI		FOTOS	0		
SECCIONS		PLANTES			
AUTOR	JOAN CASAS	ÚLTIMA ACTUALITZACIÓ			

SEDIMENT

ESTRUCTURA

Retall de planta circular d'1'10cm de diàmetre i uns 15 cm de fons. Fons concau

COBERT PER:		COBREIX:	
FARCIT PER:	403	FARCEIX:	
TALLA	395	TALLA:	391
SE LI RECOLZA:		ES RECOLZA EN:	
SE LI ENTREGA:		S'ENTREGA A:	
IGUAL A:			

INTERPRETACIÓ:

cupeta

FIABILITAT:	Sí	CRITÈRIS:	
T-P-Q:			
T-A-Q:			
RECOLLIDA DE MOSTRES:			

JACIMENT	C/Princesa, 21 - Boquer, 8-12		NºUE	396	
SECTOR/ZONA	Cruïgia 1	POSITIVA	No	NEGATIVA	Sí
NºINVENTARI		FOTOS			0
SECCIONS		PLANTES			
AUTOR	JOAN CASAS	ÚLTIMA ACTUALITZACIÓ			

SEDIMENT

ESTRUCTURA

Retall. Situat al nord-est del mur de tàpia 377 i al sud oest del mur 31. És de forma irregular però de tendència circular. La seva construcció implica el retall de diverses estructures, entre elles un paviment d'òpus signinum, i també el rebaix de diversos murs.

COBERT PER:		COBREIX:	
FARCIT PER:	397	FARCEIX:	
TALLA		TALLA:	391, 441, 486,470
SE LI RECOLZA:		ES RECOLZA EN:	
SE LI ENTREGA:		S'ENTREGA A:	
IGUAL A:			

INTERPRETACIÓ:

Indet

FIABILITAT:	Sí	CRITÈRIS:	
T-P-Q:			
T-A-Q:			
RECOLLIDA DE MOSTRES:			

JACIMENT	C/Princesa, 21 - Boquer, 8-12		NºUE	397	
SECTOR/ZONA	Crugia 1	POSITIVA	<input checked="" type="checkbox"/> Sí	NEGATIVA	<input type="checkbox"/> No
NºINVENTARI		FOTOS			
SECCIONS		PLANTES			
AUTOR	JOAN CASAS	ÚLTIMA ACTUALITZACIÓ			

SEDIMENT

Rebliment d'arigila, molt semblant al nivell de destrucció del mur de tàpia 377. De textrua força flonja, però humida, amb presència de petites restes de morter. De color marró fosc.

ESTRUCTURA

COBERT PER:	370	COBREIX:	
FARCIT PER:		FARCEIX:	396
TALLA		TALLA:	
SE LI RECOLZA:		ES RECOLZA EN:	
SE LI ENTREGA:		S'ENTREGA A:	
IGUAL A:			

INTERPRETACIÓ:

Amortització del retall 396

FIABILITAT:	<input type="checkbox"/> No	CRITÈRIS:	
T-P-Q:			
T-A-Q:			
RECOLLIDA DE MOSTRES:			

JACIMENT	C/Princesa, 21 - Boquer, 8-12		NºUE	398	
SECTOR/ZONA	Absis	POSITIVA	<input checked="" type="checkbox"/> Sí	NEGATIVA	<input type="checkbox"/> No
NºINVENTARI		FOTOS			
SECCIONS		PLANTES			
AUTOR	JOAN CASAS	ÚLTIMA ACTUALITZACIÓ			

SEDIMENT

Farciment del retall 392. Esta format per blocs de pedra units amb morter de calç. De forma circular i uns 30 cm de potència. Amortitza el retall 392 com si fos la tapadadora. Però no ho és.

ESTRUCTURA

COBERT PER:	370	COBREIX:	
FARCIT PER:		FARCEIX:	392
TALLA		TALLA:	
SE LI RECOLZA:		ES RECOLZA EN:	
SE LI ENTREGA:		S'ENTREGA A:	
IGUAL A:			

INTERPRETACIÓ:

Amortització de retall 392

FIABILITAT:	<input type="checkbox"/> No	CRITÈRIS:	
T-P-Q:	S.V		
T-A-Q:	S.VII		
RECOLLIDA DE MOSTRES:			

JACIMENT	C/Princesa, 21 - Boquer, 8-12		NºUE	399	
SECTOR/ZONA	Absis	POSITIVA	No	NEGATIVA	No
NºINVENTARI		FOTOS	0		
SECCIONS		PLANTES			
AUTOR	JOAN CASAS	ÚLTIMA ACTUALITZACIÓ			

SEDIMENT

Amortitzció del retall 393. Està format per argila i restes de ceràmica piconada i graves o petits blocs de pedra.. És molt compacta.

ESTRUCTURA

COBERT PER:	389	COBREIX:	
FARCIT PER:		FARCEIX:	393
TALLA		TALLA:	
SE LI RECOLZA:		ES RECOLZA EN:	
SE LI ENTREGA:		S'ENTREGA A:	
IGUAL A:			

INTERPRETACIÓ:

Amortitació del retall 393

FIABILITAT:	Sí	CRITÈRIS:	
T-P-Q:	S.V		
T-A-Q:	S.VII		
RECOLLIDA DE MOSTRES:			

JACIMENT	C/Princesa, 21 - Boquer, 8-12		NºUE	400	
SECTOR/ZONA	cruïgia 4	POSITIVA	<input checked="" type="checkbox"/> Sí	NEGATIVA	<input type="checkbox"/> No
NºINVENTARI		FOTOS			
SECCIONS		PLANTES			
AUTOR	JOAN CASAS	ÚLTIMA ACTUALITZACIÓ			

SEDIMENT

Rebliment de runa i argila de color marró-blanc. Amb presència de blocs de morter i teguale. De consistència mitjana.

ESTRUCTURA

COBERT PER:	341	COBREIX:	354, 356
FARCIT PER:		FARCEIX:	
TALLA		TALLA:	
SE LI RECOLZA:		ES RECOLZA EN:	
SE LI ENTREGA:		S'ENTREGA A:	
IGUAL A:			

INTERPRETACIÓ:

Destrucció del mur 354

FIABILITAT:	<input checked="" type="checkbox"/> Sí	CRITÈRIS:	
T-P-Q:			
T-A-Q:			
RECOLLIDA DE MOSTRES:			

JACIMENT	C/Princesa, 21 - Boquer, 8-12		NºUE	401	
SECTOR/ZONA	Absis	POSITIVA	No	NEGATIVA	No
NºINVENTARI		FOTOS	0		
SECCIONS		PLANTES			
AUTOR	JOAN CASAS	ÚLTIMA ACTUALITZACIÓ			

SEDIMENT

ESTRUCTURA

Cubeta de forma circular i de secció concava d'uns 20 cm de profunditat. Presenta un rebestimentde morter de calç tan a les parets com al fons.

COBERT PER:		COBREIX:	
FARCIT PER:	402	FARCEIX:	
TALLA		TALLA:	291
SE LI RECOLZA:		ES RECOLZA EN:	
SE LI ENTREGA:		S'ENTREGA A:	
IGUAL A:			

INTERPRETACIÓ:

cubeta

FIABILITAT:	Sí	CRITÈRIS:	
T-P-Q:			
T-A-Q:			
RECOLLIDA DE MOSTRES:			

JACIMENT	C/Princesa, 21 - Boquer, 8-12		NºUE	402	
SECTOR/ZONA	Absis	POSITIVA	No	NEGATIVA	No
NºINVENTARI		FOTOS			0
SECCIONS		PLANTES			
AUTOR	JOAN CASAS	ÚLTIMA ACTUALITZACIÓ			

SEDIMENT

Rebliment d'argila de olor ataronjat i força humida i compacta. Amb petites taques de calç. Apareix part del rebestimient de l'estructura caigut i barrejat amb el sediment.

ESTRUCTURA

COBERT PER:	289	COBREIX:	
FARCIT PER:		FARCEIX:	401
TALLA		TALLA:	
SE LI RECOLZA:		ES RECOLZA EN:	
SE LI ENTREGA:		S'ENTREGA A:	
IGUAL A:			

INTERPRETACIÓ:

Amortització de la cubeta 401

FIABILITAT:	Sí	CRITÈRIS:	
T-P-Q:	S.V		
T-A-Q:	S.VI		
RECOLLIDA DE MOSTRES:			

JACIMENT	C/Princesa, 21 - Boquer, 8-12		NºUE	403	
SECTOR/ZONA		POSITIVA	<input checked="" type="checkbox"/> Sí	NEGATIVA	<input type="checkbox"/> No
NºINVENTARI		FOTOS			
SECCIONS		PLANTES			
AUTOR	JOAN CASAS		ÚLTIMA ACTUALITZACIÓ		

SEDIMENT

Rebliment d'argiles i sorres. De color marró fos. De textura mitjana. Molt heterogeni.

ESTRUCTURA

COBERT PER:	370	COBREIX:	
FARCIT PER:		FARCEIX:	395
TALLA		TALLA:	
SE LI RECOLZA:		ES RECOLZA EN:	
SE LI ENTREGA:		S'ENTREGA A:	
IGUAL A:			

INTERPRETACIÓ:

amortització del retall 395

FIABILITAT:	<input type="checkbox"/> Sí	CRITÈRIS:	
T-P-Q:	S.V		
T-A-Q:	S.VI		
RECOLLIDA DE MOSTRES:			

JACIMENT	C/Princesa, 21 - Boquer, 8-12		NºUE	404	
SECTOR/ZONA	Crugia 1, Absis	POSITIVA	No	NEGATIVA	Sí
NºINVENTARI		FOTOS	0		
SECCIONS		PLANTES			
AUTOR	JOAN CASAS	ÚLTIMA ACTUALITZACIÓ			

SEDIMENT

ESTRUCTURA

Retall de planta circular. La boc és d'1 metre de diàmetre aproximadament, despres s'estreny i es fa més petita. Té una secció cilíndrica.

COBERT PER:		COBREIX:	
FARCIT PER:	405,409,431	FARCEIX:	
TALLA		TALLA:	434,436,439,441
SE LI RECOLZA:		ES RECOLZA EN:	
SE LI ENTREGA:		S'ENTREGA A:	
IGUAL A:			

INTERPRETACIÓ:

Sitja

FIABILITAT:	No	CRITÈRIS:	
T-P-Q:			
T-A-Q:			
RECOLLIDA DE MOSTRES:			

JACIMENT	C/Princesa, 21 - Boquer, 8-12		NºUE	405	
SECTOR/ZONA	crugia 1	POSITIVA	<input checked="" type="checkbox"/> Sí	NEGATIVA	<input type="checkbox"/> No
NºINVENTARI		FOTOS			
SECCIONS		PLANTES			
AUTOR	JOAN CASAS	ÚLTIMA ACTUALITZACIÓ			

SEDIMENT

Rebliment del retall 404. Està format per argiles, carbons i cendres. Força humit i de textura solta

ESTRUCTURA

COBERT PER:		COBREIX:	
FARCIT PER:		FARCEIX:	404
TALLA		TALLA:	
SE LI RECOLZA:		ES RECOLZA EN:	
SE LI ENTREGA:		S'ENTREGA A:	
IGUAL A:			

INTERPRETACIÓ:

Amortització del retall 404

FIABILITAT:	<input type="checkbox"/> No	CRITÈRIS:	
T-P-Q:			
T-A-Q:			
RECOLLIDA DE MOSTRES:			

JACIMENT	C/Princesa, 21 - Boquer, 8-12		NºUE	406	
SECTOR/ZONA	Absis, crugia 1	POSITIVA	No	NEGATIVA	Sí
NºINVENTARI		FOTOS			0
SECCIONS		PLANTES			
AUTOR	JOAN CASAS	ÚLTIMA ACTUALITZACIÓ			

SEDIMENT

ESTRUCTURA

Retall en forma de cubeta. Es conserva tan sols una part de la planta essent la planta semicircular ja que es troba tallada pel mur 37

COBERT PER:		COBREIX:	
FARCIT PER:	407	FARCEIX:	
TALLA	371	TALLA:	389,436
SE LI RECOLZA:		ES RECOLZA EN:	
SE LI ENTREGA:		S'ENTREGA A:	
IGUAL A:			

INTERPRETACIÓ:

cubeta

FIABILITAT:	No	CRITÈRIS:	
T-P-Q:			
T-A-Q:			
RECOLLIDA DE MOSTRES:			

JACIMENT	C/Princesa, 21 - Boquer, 8-12		NºUE	407	
SECTOR/ZONA	Absis, crugia 1	POSITIVA	<input checked="" type="checkbox"/> Sí	NEGATIVA	<input type="checkbox"/> No
NºINVENTARI		FOTOS	<input type="text" value="0"/>		
SECCIONS		PLANTES	<input type="text"/>		
AUTOR	JOAN CASAS	ÚLTIMA ACTUALITZACIÓ	<input type="text"/>		

SEDIMENT

Reblimet del retall 407. Format per argila de colo marró i de textura solta.

ESTRUCTURA

COBERT PER:	<input type="text" value="370"/>	COBREIX:	<input type="text"/>
FARCIT PER:	<input type="text"/>	FARCEIX:	<input type="text" value="406"/>
TALLA	<input type="text"/>	TALLA:	<input type="text"/>
SE LI RECOLZA:	<input type="text"/>	ES RECOLZA EN:	<input type="text"/>
SE LI ENTREGA:	<input type="text"/>	S'ENTREGA A:	<input type="text"/>
IGUAL A:	<input type="text"/>		

INTERPRETACIÓ:

Amortització del 406

FIABILITAT:	<input type="text" value="No"/>	CRITÈRIS:	<input type="text"/>
T-P-Q:	<input type="text" value="S.II"/>		
T-A-Q:	<input type="text" value="S.III"/>		
RECOLLIDA DE MOSTRES:	<input type="text"/>		

JACIMENT	C/Princesa, 21 - Boquer, 8-12		NºUE	408	
SECTOR/ZONA	cruïgia 3	POSITIVA	<input checked="" type="checkbox"/> Sí	NEGATIVA	<input type="checkbox"/> No
NºINVENTARI		FOTOS	<input type="text" value="0"/>		
SECCIONS		PLANTES	<input type="text"/>		
AUTOR	JOAN CASAS	ÚLTIMA ACTUALITZACIÓ	<input type="text"/>		

SEDIMENT

Nivell format per gran quantitat de ceràmica i gravetes premsada i argila. També hi ha presència de morter de calç. Aquest nivell prén una direcció d'est a oest. La principal acumulació de ceràmica i graves es troba a la part nord.

ESTRUCTURA

COBERT PER:	<input type="text" value="375"/>	COBREIX:	<input type="text" value="424,455,429"/>
FARCIT PER:	<input type="text"/>	FARCEIX:	<input type="text"/>
TALLA	<input type="text" value="612,289"/>	TALLA:	<input type="text"/>
SE LI RECOLZA:	<input type="text"/>	ES RECOLZA EN:	<input type="text"/>
SE LI ENTREGA:	<input type="text"/>	S'ENTREGA A:	<input type="text"/>
IGUAL A:	<input type="text"/>		

INTERPRETACIÓ:

FIABILITAT:	<input type="text" value="No"/>	CRITÈRIS:	<input type="text"/>
T-P-Q:	<input type="text" value="S.VI"/>		
T-A-Q:	<input type="text"/>		
RECOLLIDA DE MOSTRES:	<input type="text"/>		

JACIMENT	C/Princesa, 21 - Boquer, 8-12		NºUE	409	
SECTOR/ZONA	Absis	POSITIVA	<input checked="" type="checkbox"/> Sí	NEGATIVA	<input type="checkbox"/> No
NºINVENTARI		FOTOS	0		
SECCIONS		PLANTES			
AUTOR	JOAN CASAS	ÚLTIMA ACTUALITZACIÓ			

SEDIMENT

Segon rebliment del retall 404. Format per cendres i carbons. Amb presència d'argila i també aparèixen alguns fragments de terra rubefectada. Molt humida. De color gris.

ESTRUCTURA

COBERT PER:	405	COBREIX:	
FARCIT PER:		FARCEIX:	404
TALLA		TALLA:	
SE LI RECOLZA:		ES RECOLZA EN:	
SE LI ENTREGA:		S'ENTREGA A:	
IGUAL A:			

INTERPRETACIÓ:

Amortització del retall 404.

FIABILITAT:	<input type="checkbox"/> No	CRITÈRIS:	
T-P-Q:	S.II		
T-A-Q:	S.III		
RECOLLIDA DE MOSTRES:			

JACIMENT	C/Princesa, 21 - Boquer, 8-12		NºUE	410	
SECTOR/ZONA	Absis, crugia 1	POSITIVA	No	NEGATIVA	No
NºINVENTARI		FOTOS	0		
SECCIONS		PLANTES			
AUTOR	JOAN CASAS	ÚLTIMA ACTUALITZACIÓ			

SEDIMENT

ESTRUCTURA

Retall de planta circular d'uns 70cm de diàmetre i uns 60 cm de profunditat. De secció cilíndrica i base concava.

COBERT PER:		COBREIX:	
FARCIT PER:	411	FARCEIX:	
TALLA		TALLA:	
SE LI RECOLZA:		ES RECOLZA EN:	
SE LI ENTREGA:		S'ENTREGA A:	
IGUAL A:			

INTERPRETACIÓ:

cupeta

FIABILITAT:	No	CRITÈRIS:	
T-P-Q:			
T-A-Q:			
RECOLLIDA DE MOSTRES:			

JACIMENT	C/Princesa, 21 - Boquer, 8-12		NºUE	411	
SECTOR/ZONA	Absis, crugia 1	POSITIVA	<input checked="" type="checkbox"/> Sí	NEGATIVA	<input type="checkbox"/> No
NºINVENTARI		FOTOS	<input type="text" value="0"/>		
SECCIONS		PLANTES	<input type="text"/>		
AUTOR	JOAN CASAS	ÚLTIMA ACTUALITZACIÓ	<input type="text"/>		

SEDIMENT

Rebliment del retall 410. Format per argiles força compacte amb presència de nòduls de calç de color marró clar.

ESTRUCTURA

COBERT PER:	<input type="text" value="389"/>	COBREIX:	<input type="text"/>
FARCIT PER:	<input type="text"/>	FARCEIX:	<input type="text" value="410"/>
TALLA	<input type="text"/>	TALLA:	<input type="text"/>
SE LI RECOLZA:	<input type="text"/>	ES RECOLZA EN:	<input type="text"/>
SE LI ENTREGA:	<input type="text"/>	S'ENTREGA A:	<input type="text"/>
IGUAL A:	<input type="text"/>		

INTERPRETACIÓ:

Amortització del retall 410.

FIABILITAT:	<input type="text" value="No"/>	CRITÈRIS:	<input type="text"/>
T-P-Q:	<input type="text" value="S.III"/>		
T-A-Q:	<input type="text" value="S.V"/>		
RECOLLIDA DE MOSTRES:	<input type="text"/>		

JACIMENT	C/Princesa, 21 - Boquer, 8-12		NºUE	412	
SECTOR/ZONA	Crugia 1	POSITIVA	No	NEGATIVA	Sí
NºINVENTARI		FOTOS			0
SECCIONS		PLANTES			
AUTOR	JOAN CASAS	ÚLTIMA ACTUALITZACIÓ			

SEDIMENT

ESTRUCTURA

Retall a l'oest de la cruïgia 1. A l'oest del mur 371. La planta és de tendència ciruclar però la part conservada mostra un semicercle.

COBERT PER:		COBREIX:	
FARCIT PER:	413	FARCEIX:	
TALLA		TALLA:	
SE LI RECOLZA:		ES RECOLZA EN:	
SE LI ENTREGA:		S'ENTREGA A:	
IGUAL A:			

INTERPRETACIÓ:

indet.

FIABILITAT:	No	CRITÈRIS:	
T-P-Q:			
T-A-Q:			
RECOLLIDA DE MOSTRES:			

JACIMENT	C/Princesa, 21 - Boquer, 8-12		NºUE	413	
SECTOR/ZONA	crugia 1	POSITIVA	<input checked="" type="checkbox"/> Sí	NEGATIVA	<input type="checkbox"/> No
NºINVENTARI		FOTOS			
SECCIONS		PLANTES			
AUTOR	JOAN CASAS	ÚLTIMA ACTUALITZACIÓ			

SEDIMENT

Rebliment del retall 412. Format per argiles molt plàstiques i de color marró.

ESTRUCTURA

COBERT PER:	389	COBREIX:	
FARCIT PER:		FARCEIX:	412
TALLA		TALLA:	
SE LI RECOLZA:		ES RECOLZA EN:	
SE LI ENTREGA:		S'ENTREGA A:	
IGUAL A:			

INTERPRETACIÓ:

Amortitació del retall 412

FIABILITAT:	<input type="checkbox"/> No	CRITÈRIS:	
T-P-Q:	S.III		
T-A-Q:			
RECOLLIDA DE MOSTRES:			

JACIMENT	C/Princesa, 21 - Boquer, 8-12		NºUE	414	
SECTOR/ZONA	Crugia 1	POSITIVA	No	NEGATIVA	No
NºINVENTARI		FOTOS			0
SECCIONS		PLANTES			
AUTOR	JOAN CASAS	ÚLTIMA ACTUALITZACIÓ			

SEDIMENT

Rebliment de la sitja 404. Format per argiles de color marró fosc, amb presència de carbons i terra rubefectada i cendres. Molt heterogeni i amb de textura solta.

ESTRUCTURA

COBERT PER:	409	COBREIX:	431
FARCIT PER:		FARCEIX:	404
TALLA		TALLA:	
SE LI RECOLZA:		ES RECOLZA EN:	
SE LI ENTREGA:		S'ENTREGA A:	
IGUAL A:			

INTERPRETACIÓ:

Amortització del retall 404.

FIABILITAT:	No	CRITÈRIS:	
T-P-Q:	S.III		
T-A-Q:			
RECOLLIDA DE MOSTRES:			

JACIMENT	C/Princesa, 21 - Boquer, 8-12		NºUE	415
SECTOR/ZONA	Absis, cruigia 1	POSITIVA	<input checked="" type="checkbox"/> Sí	NEGATIVA <input type="checkbox"/> No
NºINVENTARI		FOTOS	<input type="text" value="0"/>	
SECCIONS		PLANTES	<input type="text"/>	
AUTOR	JOAN CASAS	ÚLTIMA ACTUALITZACIÓ	<input type="text"/>	

SEDIMENT

Rebliment del retall 394. Format per argila flonja de color marró

ESTRUCTURA

COBERT PER:	<input type="text"/>	COBREIX:	418
FARCIT PER:	<input type="text"/>	FARCEIX:	394
TALLA	<input type="text"/>	TALLA:	<input type="text"/>
SE LI RECOLZA:	<input type="text"/>	ES RECOLZA EN:	<input type="text"/>
SE LI ENTREGA:	<input type="text"/>	S'ENTREGA A:	<input type="text"/>
IGUAL A:	<input type="text"/>		

INTERPRETACIÓ:

amortització del retall 394

FIABILITAT:	<input type="text" value="No"/>	CRITÈRIS:	<input type="text"/>
T-P-Q:	S.VI		
T-A-Q:	S.VIII		
RECOLLIDA DE MOSTRES:	<input type="text"/>		

JACIMENT	C/Princesa, 21 - Boquer, 8-12		NºUE	416	
SECTOR/ZONA		POSITIVA	No	NEGATIVA	No
NºINVENTARI		FOTOS	0		
SECCIONS		PLANTES			
AUTOR	JOAN CASAS		ÚLTIMA ACTUALITZACIÓ		

SEDIMENT

ESTRUCTURA

Retall de forma circular a l'oest del mur 371.

COBERT PER:		COBREIX:	
FARCIT PER:	417	FARCEIX:	
TALLA		TALLA:	
SE LI RECOLZA:		ES RECOLZA EN:	
SE LI ENTREGA:		S'ENTREGA A:	
IGUAL A:			

INTERPRETACIÓ:

FIABILITAT:	No	CRITÈRIS:	
T-P-Q:			
T-A-Q:			
RECOLLIDA DE MOSTRES:			

JACIMENT	C/Princesa, 21 - Boquer, 8-12		NºUE	417	
SECTOR/ZONA	Crugia 1	POSITIVA	<input checked="" type="checkbox"/> Sí	NEGATIVA	<input type="checkbox"/> No
NºINVENTARI		FOTOS	<input type="text" value="0"/>		
SECCIONS		PLANTES	<input type="text"/>		
AUTOR	JOAN CASAS	ÚLTIMA ACTUALITZACIÓ	<input type="text"/>		

SEDIMENT

Rebliment del retall 416. Format per argila de color marró. De textura flonja.

ESTRUCTURA

COBERT PER:	<input type="text"/>	COBREIX:	<input type="text"/>
FARCIT PER:	<input type="text"/>	FARCEIX:	416
TALLA	<input type="text"/>	TALLA:	<input type="text"/>
SE LI RECOLZA:	<input type="text"/>	ES RECOLZA EN:	<input type="text"/>
SE LI ENTREGA:	<input type="text"/>	S'ENTREGA A:	<input type="text"/>
IGUAL A:	<input type="text"/>		

INTERPRETACIÓ:

FIABILITAT:	<input type="text" value="No"/>	CRITÈRIS:	<input type="text"/>
T-P-Q:	<input type="text"/>		
T-A-Q:	<input type="text"/>		
RECOLLIDA DE MOSTRES:	<input type="text"/>		

JACIMENT	C/Princesa, 21 - Boquer, 8-12		NºUE	418	
SECTOR/ZONA		POSITIVA	No	NEGATIVA	No
NºINVENTARI		FOTOS			0
SECCIONS		PLANTES			
AUTOR	JOAN CASAS		ÚLTIMA ACTUALITZACIÓ		

SEDIMENT

Segon rebliment del retall 394. Format per argila de color marró clar.

ESTRUCTURA

COBERT PER:	415	COBREIX:	
FARCIT PER:		FARCEIX:	394
TALLA		TALLA:	
SE LI RECOLZA:		ES RECOLZA EN:	
SE LI ENTREGA:		S'ENTREGA A:	
IGUAL A:			

INTERPRETACIÓ:

Amortització del retall 394.

FIABILITAT:	No	CRITÈRIS:	
T-P-Q:	S.II		
T-A-Q:	S.III		
RECOLLIDA DE MOSTRES:			

JACIMENT	C/Princesa, 21 - Boquer, 8-12		NºUE	419	
SECTOR/ZONA	Crugia 2	POSITIVA	No	NEGATIVA	No
NºINVENTARI		FOTOS	0		
SECCIONS		PLANTES			
AUTOR	JOAN CASAS	ÚLTIMA ACTUALITZACIÓ			

SEDIMENT

Argiles de color roig. Molt compactes. S'estenen al llarg de tota la superfície de la crugia 2

ESTRUCTURA

COBERT PER:	381,382	COBREIX:	456,452
FARCIT PER:		FARCEIX:	
TALLA	420	TALLA:	
SE LI RECOLZA:		ES RECOLZA EN:	
SE LI ENTREGA:		S'ENTREGA A:	486
IGUAL A:			

INTERPRETACIÓ:

Rebliment

FIABILITAT:	No	CRITÈRIS:	
T-P-Q:			
T-A-Q:			
RECOLLIDA DE MOSTRES:			

JACIMENT	C/Princesa, 21 - Boquer, 8-12		NºUE	420	
SECTOR/ZONA	crugia 2	POSITIVA	No	NEGATIVA	No
NºINVENTARI		FOTOS	0		
SECCIONS		PLANTES			
AUTOR	JOAN CASAS	ÚLTIMA ACTUALITZACIÓ			

SEDIMENT

ESTRUCTURA

Retall de forma rectangular situat a la cruigia 2

COBERT PER:		COBREIX:	
FARCIT PER:	421	FARCEIX:	
TALLA		TALLA:	419
SE LI RECOLZA:		ES RECOLZA EN:	
SE LI ENTREGA:		S'ENTREGA A:	
IGUAL A:			

INTERPRETACIÓ:

indeterminat.

FIABILITAT:	No	CRITÈRIS:	
T-P-Q:			
T-A-Q:			
RECOLLIDA DE MOSTRES:			

JACIMENT	C/Princesa, 21 - Boquer, 8-12		NºUE	421	
SECTOR/ZONA	Crugia 2	POSITIVA	<input checked="" type="checkbox"/> Sí	NEGATIVA	<input type="checkbox"/> No
NºINVENTARI		FOTOS			
SECCIONS		PLANTES			
AUTOR	JOAN CASAS	ÚLTIMA ACTUALITZACIÓ			

SEDIMENT

Rebliment de retall 420. Compost per argila de color roig. De consistència mitjana

ESTRUCTURA

COBERT PER:	382,381	COBREIX:	432
FARCIT PER:		FARCEIX:	420
TALLA		TALLA:	
SE LI RECOLZA:		ES RECOLZA EN:	
SE LI ENTREGA:		S'ENTREGA A:	
IGUAL A:			

INTERPRETACIÓ:

FIABILITAT:	<input type="checkbox"/> No	CRITÈRIS:	
T-P-Q:			
T-A-Q:			
RECOLLIDA DE MOSTRES:			

JACIMENT	C/Princesa, 21 - Boquer, 8-12		NºUE	422	
SECTOR/ZONA	Absis	POSITIVA	<input checked="" type="checkbox"/> Sí	NEGATIVA	<input type="checkbox"/> No
NºINVENTARI		FOTOS	0		
SECCIONS		PLANTES			
AUTOR	JOAN CASAS	ÚLTIMA ACTUALITZACIÓ			

SEDIMENT

Rebliment del retall 423

ESTRUCTURA

COBERT PER:	<input type="text"/>	COBREIX:	<input type="text"/>
FARCIT PER:	<input type="text"/>	FARCEIX:	423
TALLA	<input type="text"/>	TALLA:	<input type="text"/>
SE LI RECOLZA:	<input type="text"/>	ES RECOLZA EN:	<input type="text"/>
SE LI ENTREGA:	<input type="text"/>	S'ENTREGA A:	<input type="text"/>
IGUAL A:	<input type="text"/>		

INTERPRETACIÓ:

Amortització del retall 423

FIABILITAT:	<input type="text"/> No	CRITÈRIS:	<input type="text"/>
T-P-Q:	<input type="text"/>		
T-A-Q:	<input type="text"/>		
RECOLLIDA DE MOSTRES:	<input type="text"/>		

JACIMENT	C/Princesa, 21 - Boquer, 8-12		NºUE	423	
SECTOR/ZONA	Absis	POSITIVA	No	NEGATIVA	Sí
NºINVENTARI		FOTOS	0		
SECCIONS		PLANTES			
AUTOR	JOAN CASAS	ÚLTIMA ACTUALITZACIÓ			

SEDIMENT

ESTRUCTURA

Retall de forma circular situat a l'absis

COBERT PER:		COBREIX:	
FARCIT PER:	422	FARCEIX:	
TALLA		TALLA:	434
SE LI RECOLZA:		ES RECOLZA EN:	
SE LI ENTREGA:		S'ENTREGA A:	
IGUAL A:			

INTERPRETACIÓ:

FIABILITAT:	No	CRITÈRIS:	
T-P-Q:			
T-A-Q:			
RECOLLIDA DE MOSTRES:			

JACIMENT	C/Princesa, 21 - Boquer, 8-12		NºUE	424
SECTOR/ZONA	Crugia 3	POSITIVA	<input checked="" type="checkbox"/> Sí	NEGATIVA <input type="checkbox"/> No
NºINVENTARI		FOTOS	<input type="text" value="0"/>	
SECCIONS		PLANTES	<input type="text"/>	
AUTOR	JOAN CASAS	ÚLTIMA ACTUALITZACIÓ	<input type="text"/>	

SEDIMENT

Nivell format per argiles plàstiques de color marró fosc amb taques de carbons. Consistència mitjana

ESTRUCTURA

COBERT PER:	408	COBREIX:	429
FARCIT PER:		FARCEIX:	
TALLA	612	TALLA:	
SE LI RECOLZA:		ES RECOLZA EN:	
SE LI ENTREGA:		S'ENTREGA A:	
IGUAL A:			

INTERPRETACIÓ:

FIABILITAT:	<input type="text" value="No"/>	CRITÈRIS:	<input type="text"/>
T-P-Q:	S.III		
T-A-Q:	S.V		
RECOLLIDA DE MOSTRES:	<input type="text"/>		

JACIMENT	C/Princesa, 21 - Boquer, 8-12		NºUE	425	
SECTOR/ZONA	Absis, Cruixia 1	POSITIVA	<input checked="" type="checkbox"/> Sí	NEGATIVA	<input type="checkbox"/> No
NºINVENTARI		FOTOS	<input type="text" value="0"/>		
SECCIONS		PLANTES	<input type="text"/>		
AUTOR	JOAN CASAS	ÚLTIMA ACTUALITZACIÓ	<input type="text"/>		

SEDIMENT

Nivell d'ús en molt mal estat de conservació. Es troba situat tan a la crugia 1 com a l'àbsis. Esta format per moter de calç amb algun nòdul carbonatat i restes d'argila. El nivell siutat més cap al nord és es caracteritza per una major presència de graves i per un color més grisos.

ESTRUCTURA

COBERT PER:	360,374	COBREIX:	<input type="text"/>
FARCIT PER:	<input type="text"/>	FARCEIX:	<input type="text"/>
TALLA	393	TALLA:	<input type="text"/>
SE LI RECOLZA:	<input type="text"/>	ES RECOLZA EN:	<input type="text"/>
SE LI ENTREGA:	<input type="text"/>	S'ENTREGA A:	<input type="text"/>
IGUAL A:	<input type="text"/>		

INTERPRETACIÓ:

És un possible nivell d'ús en funcionament amb els murs de tàpis 371 i 377. Però no s'ha vist que s'hi adossi en cap lloc. Per tant tan sols és una hipòtesis

FIABILITAT:	<input type="text" value="No"/>	CRITÈRIS:	<input type="text"/>
T-P-Q:	<input type="text"/>		
T-A-Q:	<input type="text"/>		
RECOLLIDA DE MOSTRES:	<input type="text"/>		

JACIMENT	C/Princesa, 21 - Boquer, 8-12		NºUE	426	
SECTOR/ZONA		POSITIVA	No	NEGATIVA	No
NºINVENTARI		FOTOS	0		
SECCIONS		PLANTES			
AUTOR	JOAN CASAS		ÚLTIMA ACTUALITZACIÓ		

SEDIMENT

Rebliment ?

ESTRUCTURA

COBERT PER:	360	COBREIX:	428
FARCIT PER:		FARCEIX:	
TALLA		TALLA:	
SE LI RECOLZA:		ES RECOLZA EN:	
SE LI ENTREGA:		S'ENTREGA A:	
IGUAL A:			

INTERPRETACIÓ:

FIABILITAT:	No	CRITÈRIS:	
T-P-Q:	S.V		
T-A-Q:	S.VI		
RECOLLIDA DE MOSTRES:			

JACIMENT	C/Princesa, 21 - Boquer, 8-12		NºUE	427	
SECTOR/ZONA	Absis	POSITIVA	No	NEGATIVA	No
NºINVENTARI		FOTOS			0
SECCIONS		PLANTES			
AUTOR	JOAN CASAS	ÚLTIMA ACTUALITZACIÓ			

SEDIMENT

Rebliment d'argiles i carbonats. De color marró clar. Es troba situat al sud-oest del mur 43. Esntre els pous moderns 133. I tallat per 392.

ESTRUCTURA

COBERT PER:		COBREIX:	
FARCIT PER:		FARCEIX:	
TALLA	392	TALLA:	
SE LI RECOLZA:		ES RECOLZA EN:	
SE LI ENTREGA:		S'ENTREGA A:	
IGUAL A:			

INTERPRETACIÓ:

FIABILITAT:	No	CRITÈRIS:	
T-P-Q:	S.V		
T-A-Q:	S.VI		
RECOLLIDA DE MOSTRES:			

JACIMENT	C/Princesa, 21 - Boquer, 8-12		NºUE	428	
SECTOR/ZONA		POSITIVA	No	NEGATIVA	No
NºINVENTARI		FOTOS	0		
SECCIONS		PLANTES			
AUTOR	JOAN CASAS		ÚLTIMA ACTUALITZACIÓ		

SEDIMENT

Nivel d'argiles cobert pel 426

ESTRUCTURA

COBERT PER:	426,391,439	COBREIX:	482,461,477
FARCIT PER:		FARCEIX:	
TALLA	404	TALLA:	
SE LI RECOLZA:		ES RECOLZA EN:	
SE LI ENTREGA:		S'ENTREGA A:	
IGUAL A:			

INTERPRETACIÓ:

FIABILITAT:	No	CRITÈRIS:	
T-P-Q:	S.IV		
T-A-Q:	S.VI		
RECOLLIDA DE MOSTRES:			

JACIMENT	C/Princesa, 21 - Boquer, 8-12		NºUE	429	
SECTOR/ZONA	Crugia 3	POSITIVA	<input checked="" type="checkbox"/> Sí	NEGATIVA	<input type="checkbox"/> No
NºINVENTARI		FOTOS	<input type="text" value="0"/>		
SECCIONS		PLANTES	<input type="text"/>		
AUTOR	JOAN CASAS	ÚLTIMA ACTUALITZACIÓ	<input type="text"/>		

SEDIMENT

Nivell format per argiles i sorres amb nombrosa presència de pedres i ceràmica piconada.

ESTRUCTURA

COBERT PER:	<input type="text" value="424,408,455"/>	COBREIX:	<input type="text" value="444,"/>
FARCIT PER:	<input type="text"/>	FARCEIX:	<input type="text"/>
TALLA	<input type="text" value="612"/>	TALLA:	<input type="text"/>
SE LI RECOLZA:	<input type="text"/>	ES RECOLZA EN:	<input type="text"/>
SE LI ENTREGA:	<input type="text"/>	S'ENTREGA A:	<input type="text"/>
IGUAL A:	<input type="text"/>		

INTERPRETACIÓ:

FIABILITAT:	<input type="text" value="No"/>	CRITÈRIS:	<input type="text"/>
T-P-Q:	<input type="text" value="S.IV"/>		
T-A-Q:	<input type="text" value="S.V"/>		
RECOLLIDA DE MOSTRES:	<input type="text"/>		

JACIMENT	C/Princesa, 21 - Boquer, 8-12		NºUE	431	
SECTOR/ZONA	Crugia 1	POSITIVA	<input checked="" type="checkbox"/> Sí	NEGATIVA	<input type="checkbox"/> No
NºINVENTARI		FOTOS	<input type="text" value="0"/>		
SECCIONS		PLANTES	<input type="text"/>		
AUTOR	JOAN CASAS	ÚLTIMA ACTUALITZACIÓ	<input type="text"/>		

SEDIMENT

Segon rebliment de la sitja 404. Argila vermella, rubfectada amb presència de carbons, ceràmica i ferro.

ESTRUCTURA

COBERT PER:	<input type="text"/>	COBREIX:	<input type="text"/>
FARCIT PER:	<input type="text"/>	FARCEIX:	404
TALLA	<input type="text"/>	TALLA:	<input type="text"/>
SE LI RECOLZA:	<input type="text"/>	ES RECOLZA EN:	<input type="text"/>
SE LI ENTREGA:	<input type="text"/>	S'ENTREGA A:	<input type="text"/>
IGUAL A:	<input type="text"/>		

INTERPRETACIÓ:

FIABILITAT:	<input type="text" value="No"/>	CRITÈRIS:	<input type="text"/>
T-P-Q:	<input type="text" value="S.I"/>		
T-A-Q:	<input type="text"/>		
RECOLLIDA DE MOSTRES:	<input type="text"/>		

JACIMENT	C/Princesa, 21 - Boquer, 8-12		NºUE	432	
SECTOR/ZONA	crugia 2	POSITIVA	<input checked="" type="checkbox"/> Sí	NEGATIVA	<input type="checkbox"/> No
NºINVENTARI		FOTOS	<input type="text" value="0"/>		
SECCIONS		PLANTES	<input type="text"/>		
AUTOR	JOAN CASAS	ÚLTIMA ACTUALITZACIÓ	<input type="text"/>		

SEDIMENT

Rebliment fomrap per argila amb morter de calç, de consistència flonja

ESTRUCTURA

COBERT PER:	<input type="text" value="420"/>	COBREIX:	<input type="text"/>
FARCIT PER:	<input type="text"/>	FARCEIX:	<input type="text" value="449"/>
TALLA	<input type="text"/>	TALLA:	<input type="text"/>
SE LI RECOLZA:	<input type="text"/>	ES RECOLZA EN:	<input type="text"/>
SE LI ENTREGA:	<input type="text"/>	S'ENTREGA A:	<input type="text"/>
IGUAL A:	<input type="text"/>		

INTERPRETACIÓ:

amortització del retall 447

FIABILITAT:	<input type="text" value="No"/>	CRITÈRIS:	<input type="text"/>
T-P-Q:	<input type="text" value="S.I"/>		
T-A-Q:	<input type="text" value="S.II"/>		
RECOLLIDA DE MOSTRES:	<input type="text"/>		

JACIMENT	C/Princesa, 21 - Boquer, 8-12		NºUE	433	
SECTOR/ZONA		POSITIVA	No	NEGATIVA	Sí
NºINVENTARI		FOTOS			0
SECCIONS		PLANTES			
AUTOR	JOAN CASAS		ÚLTIMA ACTUALITZACIÓ		

SEDIMENT

ESTRUCTURA

Retall de planta semicircular amb uns 80 centímetres de diàmetre aproximadament

COBERT PER:		COBREIX:	
FARCIT PER:	435	FARCEIX:	
TALLA		TALLA:	
SE LI RECOLZA:		ES RECOLZA EN:	
SE LI ENTREGA:		S'ENTREGA A:	
IGUAL A:			

INTERPRETACIÓ:

Retall indeterminat

FIABILITAT:	No	CRITÈRIS:	
T-P-Q:			
T-A-Q:			
RECOLLIDA DE MOSTRES:			

JACIMENT	C/Princesa, 21 - Boquer, 8-12		NºUE	434	
SECTOR/ZONA		POSITIVA	No	NEGATIVA	No
NºINVENTARI		FOTOS			0
SECCIONS		PLANTES			
AUTOR	JOAN CASAS		ÚLTIMA ACTUALITZACIÓ		

SEDIMENT

ESTRUCTURA

Rudus, o nivell format per gran quantiat de fragments de tegulae, i ceràmica esmicolats i piconats. De consistència dura

COBERT PER:	370,389	COBREIX:	428,441,542
FARCIT PER:		FARCEIX:	
TALLA	404,423	TALLA:	
SE LI RECOLZA:		ES RECOLZA EN:	
SE LI ENTREGA:		S'ENTREGA A:	
IGUAL A:			

INTERPRETACIÓ:

Paviment o nivell d'ús

FIABILITAT:	No	CRITÈRIS:	
T-P-Q:			
T-A-Q:			
RECOLLIDA DE MOSTRES:			

JACIMENT	C/Princesa, 21 - Boquer, 8-12		NºUE	435	
SECTOR/ZONA		POSITIVA	No	NEGATIVA	No
NºINVENTARI		FOTOS	0		
SECCIONS		PLANTES			
AUTOR	JOAN CASAS	ÚLTIMA ACTUALITZACIÓ			

SEDIMENT

Rebliment del retall 433, format per morter de calç i pedres

ESTRUCTURA

COBERT PER:		COBREIX:	
FARCIT PER:		FARCEIX:	433
TALLA		TALLA:	
SE LI RECOLZA:		ES RECOLZA EN:	
SE LI ENTREGA:		S'ENTREGA A:	
IGUAL A:			

INTERPRETACIÓ:

amortització del retall 433

FIABILITAT:	Sí	CRITÈRIS:	
T-P-Q:			
T-A-Q:			
RECOLLIDA DE MOSTRES:			

JACIMENT	<input type="text"/>	NºUE	<input type="text" value="436"/>
SECTOR/ZONA	<input type="text" value="Crugia 1"/>	POSITIVA	<input type="text" value="Sí"/> <input type="text" value="No"/>
NºINVENTARI	<input type="text"/>	FOTOS	<input type="text" value="0"/>
SECCIONS	<input type="text"/>	PLANTES	<input type="text"/>
AUTOR	<input type="text" value="JOAN CASAS"/>	ÚLTIMA ACTUALITZACIÓ	<input type="text"/>

SEDIMENT

ESTRUCTURA

COBERT PER:	<input type="text" value="434"/>	COBREIX:	<input type="text" value="439"/>
FARCIT PER:	<input type="text"/>	FARCEIX:	<input type="text"/>
TALLA	<input type="text"/>	TALLA:	<input type="text"/>
SE LI RECOLZA:	<input type="text"/>	ES RECOLZA EN:	<input type="text"/>
SE LI ENTREGA:	<input type="text"/>	S'ENTREGA A:	<input type="text" value="470"/>
IGUAL A:	<input type="text"/>		

INTERPRETACIÓ:

FIABILITAT:	<input type="text" value="No"/>	CRITÈRIS:	<input type="text"/>
T-P-Q:	<input type="text"/>		
T-A-Q:	<input type="text"/>		
RECOLLIDA DE MOSTRES:	<input type="text"/>		

JACIMENT	C/Princesa, 21 - Boquer, 8-12		NºUE	437	
SECTOR/ZONA		POSITIVA	No	NEGATIVA	No
NºINVENTARI		FOTOS			0
SECCIONS		PLANTES			
AUTOR	JOAN CASAS		ÚLTIMA ACTUALITZACIÓ		

SEDIMENT

Rebliment format per argila amb presència de morter de calç i algun bloc ocasional i carbons. De textura flonja i color marró

ESTRUCTURA

COBERT PER:		COBREIX:	
FARCIT PER:		FARCEIX:	438
TALLA		TALLA:	
SE LI RECOLZA:		ES RECOLZA EN:	
SE LI ENTREGA:		S'ENTREGA A:	
IGUAL A:			

INTERPRETACIÓ:

FIABILITAT:	No	CRITÈRIS:	
T-P-Q:	S.IV		
T-A-Q:	S.VI		
RECOLLIDA DE MOSTRES:			

JACIMENT	C/Princesa, 21 - Boquer, 8-12		NºUE	438	
SECTOR/ZONA		POSITIVA	No	NEGATIVA	Sí
NºINVENTARI		FOTOS			0
SECCIONS		PLANTES			
AUTOR	JOAN CASAS		ÚLTIMA ACTUALITZACIÓ		

SEDIMENT

ESTRUCTURA

Retall de tendència circular, i fons concau amb un diàmtre d'uns 90 centímetres aproximadament

COBERT PER:		COBREIX:	
FARCIT PER:	437	FARCEIX:	
TALLA		TALLA:	
SE LI RECOLZA:		ES RECOLZA EN:	
SE LI ENTREGA:		S'ENTREGA A:	
IGUAL A:			

INTERPRETACIÓ:

FIABILITAT:	No	CRITÈRIS:	
T-P-Q:			
T-A-Q:			
RECOLLIDA DE MOSTRES:			

JACIMENT	C/Princesa, 21 - Boquer, 8-12		NºUE	439	
SECTOR/ZONA		POSITIVA	No	NEGATIVA	No
NºINVENTARI		FOTOS			0
SECCIONS		PLANTES			
AUTOR	JOAN CASAS		ÚLTIMA ACTUALITZACIÓ		

SEDIMENT

Nivell d'argiles de color vermell fosc, amb presència ocasional de carbons. De textura flonja

ESTRUCTURA

COBERT PER:	436	COBREIX:	
FARCIT PER:		FARCEIX:	
TALLA		TALLA:	
SE LI RECOLZA:		ES RECOLZA EN:	
SE LI ENTREGA:		S'ENTREGA A:	
IGUAL A:			

INTERPRETACIÓ:

possible preparació de paviment

FIABILITAT:	No	CRITÈRIS:	
T-P-Q:	S.II		
T-A-Q:	S.III		
RECOLLIDA DE MOSTRES:			

JACIMENT	C/Princesa, 21 - Boquer, 8-12		NºUE	440	
SECTOR/ZONA		POSITIVA	No	NEGATIVA	No
NºINVENTARI		FOTOS			0
SECCIONS		PLANTES			
AUTOR	JOAN CASAS		ÚLTIMA ACTUALITZACIÓ		

SEDIMENT

Rebliment format per argiles amb gran concentració de cendres i carbons

ESTRUCTURA

COBERT PER:		COBREIX:	
FARCIT PER:		FARCEIX:	
TALLA		TALLA:	
SE LI RECOLZA:		ES RECOLZA EN:	
SE LI ENTREGA:		S'ENTREGA A:	
IGUAL A:			

INTERPRETACIÓ:

FIABILITAT:	No	CRITÈRIS:	
T-P-Q:			
T-A-Q:			
RECOLLIDA DE MOSTRES:			

JACIMENT	C/Princesa, 21 - Boquer, 8-12		NºUE	441	
SECTOR/ZONA	crugia 1	POSITIVA	No	NEGATIVA	No
NºINVENTARI		FOTOS	0		
SECCIONS		PLANTES			
AUTOR	JOAN CASAS	ÚLTIMA ACTUALITZACIÓ			

SEDIMENT

ESTRUCTURA

Paviment d'opus signinum. Format per fragments de tegula, i ceràmica esmicolada amb un allisat final al cap de munt

COBERT PER:	434,370,374,	COBREIX:	442
FARCIT PER:		FARCEIX:	
TALLA		TALLA:	
SE LI RECOLZA:		ES RECOLZA EN:	
SE LI ENTREGA:		S'ENTREGA A:	486,470,532,
IGUAL A:			

INTERPRETACIÓ:

Paviment d'un

FIABILITAT:	No	CRITÈRIS:	
T-P-Q:			
T-A-Q:			
RECOLLIDA DE MOSTRES:			

JACIMENT	C/Princesa, 21 - Boquer, 8-12		NºUE	442	
SECTOR/ZONA	crugia 1	POSITIVA	<input checked="" type="checkbox"/> Sí	NEGATIVA	<input type="checkbox"/> No
NºINVENTARI		FOTOS			
SECCIONS		PLANTES			
AUTOR	JOAN CASAS	ÚLTIMA ACTUALITZACIÓ			

SEDIMENT

Nivell format per compost per terra rubefectada, de consistència dura i compacte

ESTRUCTURA

COBERT PER:	439,441	COBREIX:	443
FARCIT PER:		FARCEIX:	
TALLA	404	TALLA:	
SE LI RECOLZA:		ES RECOLZA EN:	
SE LI ENTREGA:		S'ENTREGA A:	470,486
IGUAL A:			

INTERPRETACIÓ:

FIABILITAT:	<input type="checkbox"/> No	CRITÈRIS:	
T-P-Q:	S.IV		
T-A-Q:	S.V		
RECOLLIDA DE MOSTRES:			

JACIMENT	C/Princesa, 21 - Boquer, 8-12		NºUE	443	
SECTOR/ZONA		POSITIVA	No	NEGATIVA	No
NºINVENTARI		FOTOS			0
SECCIONS		PLANTES			
AUTOR	JOAN CASAS		ÚLTIMA ACTUALITZACIÓ		

SEDIMENT

Nivell d'ús format per cendres, carbons i terra rubefectada. La part superior es més compacte però és un nivell de consistència flonja.

ESTRUCTURA

COBERT PER:	442	COBREIX:	489,584
FARCIT PER:		FARCEIX:	
TALLA	404	TALLA:	
SE LI RECOLZA:		ES RECOLZA EN:	
SE LI ENTREGA:		S'ENTREGA A:	486,470
IGUAL A:			

INTERPRETACIÓ:

Nivell d'ús

FIABILITAT:	No	CRITÈRIS:	
T-P-Q:			
T-A-Q:			
RECOLLIDA DE MOSTRES:			

JACIMENT	C/Princesa, 21 - Boquer, 8-12		NºUE	444	
SECTOR/ZONA	Crugia 3	POSITIVA	No	NEGATIVA	No
NºINVENTARI		FOTOS			0
SECCIONS		PLANTES			
AUTOR	JOAN CASAS	ÚLTIMA ACTUALITZACIÓ			

SEDIMENT

Nivell d'ús o rudus. Format per pedres petites, ceràmica piconada i argila de color gris fosc. De consistència dura

ESTRUCTURA

COBERT PER:	429	COBREIX:	465,455,456,458
FARCIT PER:		FARCEIX:	
TALLA	612,289	TALLA:	
SE LI RECOLZA:		ES RECOLZA EN:	
SE LI ENTREGA:		S'ENTREGA A:	
IGUAL A:			

INTERPRETACIÓ:

Nivell d'ús, possible camí o via.

FIABILITAT:	No	CRITÈRIS:	
T-P-Q:	S.V		
T-A-Q:	S.V		
RECOLLIDA DE MOSTRES:			

JACIMENT	C/Princesa, 21 - Boquer, 8-12		NºUE	445	
SECTOR/ZONA	Absis	POSITIVA	<input checked="" type="checkbox"/> Sí	NEGATIVA	<input type="checkbox"/> No
NºINVENTARI		FOTOS			
SECCIONS		PLANTES			
AUTOR	JOAN CASAS	ÚLTIMA ACTUALITZACIÓ			

SEDIMENT

Rebliment d'argiles i matèria orgànica en descomposició grises-verdes. Molt humides, de consistència mitjana amb molta presència de ceràmica, amb una potència d'uns 40 cm.

ESTRUCTURA

COBERT PER:	437	COBREIX:	
FARCIT PER:		FARCEIX:	438
TALLA		TALLA:	
SE LI RECOLZA:		ES RECOLZA EN:	
SE LI ENTREGA:		S'ENTREGA A:	
IGUAL A:			

INTERPRETACIÓ:

Amortització del retall 438

FIABILITAT:	<input type="checkbox"/> No	CRITÈRIS:	
T-P-Q:	S.III		
T-A-Q:	S.V		
RECOLLIDA DE MOSTRES:			

JACIMENT	C/Princesa, 21 - Boquer, 8-12		NºUE	446	
SECTOR/ZONA		POSITIVA	No	NEGATIVA	No
NºINVENTARI		FOTOS	0		
SECCIONS		PLANTES			
AUTOR	JOAN CASAS	ÚLTIMA ACTUALITZACIÓ			

SEDIMENT

Nivell d'argiles de color marró. Molt plàstiques. Amb presència de petits carbons. Amortitzen diversos nivells d'ús. Es troben situades al sud de la cruïga 8.

ESTRUCTURA

COBERT PER:	391	COBREIX:	
FARCIT PER:		FARCEIX:	
TALLA	401, 410, 433, 394	TALLA:	
SE LI RECOLZA:		ES RECOLZA EN:	
SE LI ENTREGA:		S'ENTREGA A:	
IGUAL A:			

INTERPRETACIÓ:

Nivell d'amortització.

FIABILITAT:	No	CRITÈRIS:	
T-P-Q:	S.IV		
T-A-Q:	S.V		
RECOLLIDA DE MOSTRES:			

JACIMENT	C/Princesa, 21 - Boquer, 8-12		NºUE	447	
SECTOR/ZONA	Absis	POSITIVA	No	NEGATIVA	Sí
NºINVENTARI		FOTOS			0
SECCIONS		PLANTES			
AUTOR	JOAN CASAS	ÚLTIMA ACTUALITZACIÓ			

SEDIMENT

ESTRUCTURA

Retall circular amb fons pla i d'una 80 cm de diàmtre

COBERT PER:		COBREIX:	
FARCIT PER:	448	FARCEIX:	
TALLA		TALLA:	
SE LI RECOLZA:		ES RECOLZA EN:	
SE LI ENTREGA:		S'ENTREGA A:	
IGUAL A:			

INTERPRETACIÓ:

FIABILITAT:	No	CRITÈRIS:	
T-P-Q:			
T-A-Q:			
RECOLLIDA DE MOSTRES:			

JACIMENT	C/Princesa, 21 - Boquer, 8-12		NºUE	448	
SECTOR/ZONA		POSITIVA	No	NEGATIVA	No
NºINVENTARI		FOTOS	0		
SECCIONS		PLANTES			
AUTOR	JOAN CASAS		ÚLTIMA ACTUALITZACIÓ		

SEDIMENT

Rebliment del retall 449. Format per argiles i restes de sorres. Amb presència de color gris. De consistència flonja.

ESTRUCTURA

COBERT PER:		COBREIX:	
FARCIT PER:		FARCEIX:	449
TALLA		TALLA:	
SE LI RECOLZA:		ES RECOLZA EN:	
SE LI ENTREGA:		S'ENTREGA A:	
IGUAL A:			

INTERPRETACIÓ:

Amortització del retall 449

FIABILITAT:	No	CRITÈRIS:	
T-P-Q:	S.IV		
T-A-Q:	S.V		
RECOLLIDA DE MOSTRES:			

JACIMENT	C/Princesa, 21 - Boquer, 8-12		NºUE	449	
SECTOR/ZONA	absis	POSITIVA	No	NEGATIVA	Sí
NºINVENTARI		FOTOS	0		
SECCIONS		PLANTES			
AUTOR	JOAN CASAS	ÚLTIMA ACTUALITZACIÓ			

SEDIMENT

ESTRUCTURA

Retall de forma circular i fons pla.

COBERT PER:		COBREIX:	
FARCIT PER:	432	FARCEIX:	
TALLA		TALLA:	452
SE LI RECOLZA:		ES RECOLZA EN:	
SE LI ENTREGA:		S'ENTREGA A:	
IGUAL A:			

INTERPRETACIÓ:

FIABILITAT:	No	CRITÈRIS:	
T-P-Q:			
T-A-Q:			
RECOLLIDA DE MOSTRES:			

JACIMENT	C/Princesa, 21 - Boquer, 8-12		NºUE	450	
SECTOR/ZONA		POSITIVA	No	NEGATIVA	No
NºINVENTARI		FOTOS	0		
SECCIONS		PLANTES			
AUTOR	JOAN CASAS	ÚLTIMA ACTUALITZACIÓ			

SEDIMENT

Rebliment format principalment per morter de de calç i argila. De consistència mitjana.

ESTRUCTURA

COBERT PER:	439	COBREIX:	
FARCIT PER:		FARCEIX:	451
TALLA		TALLA:	
SE LI RECOLZA:		ES RECOLZA EN:	
SE LI ENTREGA:		S'ENTREGA A:	
IGUAL A:			

INTERPRETACIÓ:

Destrucció o amortització del mur 451

FIABILITAT:	No	CRITÈRIS:	
T-P-Q:	S.II		
T-A-Q:	S.III		
RECOLLIDA DE MOSTRES:			

JACIMENT	C/Princesa, 21 - Boquer, 8-12		NºUE	451	
SECTOR/ZONA	absis	POSITIVA	No	NEGATIVA	No
NºINVENTARI		FOTOS	0		
SECCIONS		PLANTES			
AUTOR	JOAN CASAS	ÚLTIMA ACTUALITZACIÓ			

SEDIMENT

ESTRUCTURA

Mur format per blocs de pedra units amb morter de calç. Es troba siutat a l'angle nor de la crugia 1

COBERT PER:		COBREIX:	
FARCIT PER:		FARCEIX:	
TALLA		TALLA:	
SE LI RECOLZA:		ES RECOLZA EN:	
SE LI ENTREGA:		S'ENTREGA A:	
IGUAL A:			

INTERPRETACIÓ:

FIABILITAT:	No	CRITÈRIS:	
T-P-Q:			
T-A-Q:			
RECOLLIDA DE MOSTRES:			

JACIMENT	C/Princesa, 21 - Boquer, 8-12		NºUE	452	
SECTOR/ZONA	crugia 2	POSITIVA	<input checked="" type="checkbox"/> Sí	NEGATIVA	<input type="checkbox"/> No
NºINVENTARI		FOTOS	<input type="text" value="0"/>		
SECCIONS		PLANTES	<input type="text"/>		
AUTOR	JOAN CASAS	ÚLTIMA ACTUALITZACIÓ	<input type="text"/>		

SEDIMENT

Nivell d'argiles vermelles, força netes però amb presència d'algun fragment de calç. De consistència mitjana tiran a dura.

ESTRUCTURA

COBERT PER:	<input type="text" value="419"/>	COBREIX:	<input type="text" value="481"/>
FARCIT PER:	<input type="text"/>	FARCEIX:	<input type="text"/>
TALLA	<input type="text" value="449"/>	TALLA:	<input type="text"/>
SE LI RECOLZA:	<input type="text"/>	ES RECOLZA EN:	<input type="text"/>
SE LI ENTREGA:	<input type="text"/>	S'ENTREGA A:	<input type="text"/>
IGUAL A:	<input type="text"/>		

INTERPRETACIÓ:

FIABILITAT:	<input type="text" value="No"/>	CRITÈRIS:	<input type="text"/>
T-P-Q:	<input type="text"/>		
T-A-Q:	<input type="text"/>		
RECOLLIDA DE MOSTRES:	<input type="text"/>		

JACIMENT	C/Princesa, 21 - Boquer, 8-12		NºUE	453	
SECTOR/ZONA		POSITIVA	No	NEGATIVA	No
NºINVENTARI		FOTOS			0
SECCIONS		PLANTES			
AUTOR	JOAN CASAS		ÚLTIMA ACTUALITZACIÓ		

SEDIMENT

Nivell d'argiles de color marró fosc. De matriu sorrenca amb presència de ceràmica, carbons i fauna. De textura solta.

ESTRUCTURA

COBERT PER:	426	COBREIX:	460
FARCIT PER:		FARCEIX:	
TALLA		TALLA:	
SE LI RECOLZA:		ES RECOLZA EN:	
SE LI ENTREGA:		S'ENTREGA A:	470
IGUAL A:			

INTERPRETACIÓ:

FIABILITAT:	No	CRITÈRIS:	
T-P-Q:	S.IV		
T-A-Q:	S.V		
RECOLLIDA DE MOSTRES:			

JACIMENT	C/Princesa, 21 - Boquer, 8-12		NºUE	454	
SECTOR/ZONA		POSITIVA	No	NEGATIVA	No
NºINVENTARI		FOTOS	0		
SECCIONS		PLANTES			
AUTOR	JOAN CASAS	ÚLTIMA ACTUALITZACIÓ			

SEDIMENT

Nivell d'argiles de textura fionja i color marró

ESTRUCTURA

COBERT PER:	443	COBREIX:	548,583
FARCIT PER:		FARCEIX:	
TALLA		TALLA:	
SE LI RECOLZA:		ES RECOLZA EN:	
SE LI ENTREGA:		S'ENTREGA A:	470,486
IGUAL A:			

INTERPRETACIÓ:

FIABILITAT:	No	CRITÈRIS:	
T-P-Q:			
T-A-Q:			
RECOLLIDA DE MOSTRES:			

JACIMENT	C/Princesa, 21 - Boquer, 8-12		NºUE	455	
SECTOR/ZONA	crugia 3	POSITIVA	No	NEGATIVA	No
NºINVENTARI		FOTOS			0
SECCIONS		PLANTES			
AUTOR	JOAN CASAS	ÚLTIMA ACTUALITZACIÓ			

SEDIMENT

Restes d'un rudus. Format per argila marró i molts fragments de ceràmica, de material de construcció (Petits blocs de pedra, carbon i restes de morter), vidre, i fauna.

ESTRUCTURA

COBERT PER:	444	COBREIX:	456
FARCIT PER:		FARCEIX:	
TALLA	612	TALLA:	
SE LI RECOLZA:		ES RECOLZA EN:	
SE LI ENTREGA:		S'ENTREGA A:	
IGUAL A:			

INTERPRETACIÓ:

FIABILITAT:	No	CRITÈRIS:	
T-P-Q:			
T-A-Q:			
RECOLLIDA DE MOSTRES:			

JACIMENT	C/Princesa, 21 - Boquer, 8-12		NºUE	456
SECTOR/ZONA	crugia 3	POSITIVA	<input checked="" type="checkbox"/> Sí	NEGATIVA <input type="checkbox"/> No
NºINVENTARI		FOTOS	<input type="text" value="0"/>	
SECCIONS		PLANTES	<input type="text"/>	
AUTOR	JOAN CASAS	ÚLTIMA ACTUALITZACIÓ	<input type="text"/>	

SEDIMENT

Rebliment d'argiles i cendres amb presència de ceràmiques trencades i morter en forma de rudus.

ESTRUCTURA

COBERT PER:	<input type="text" value="455,444,"/>	COBREIX:	<input type="text" value="464,458,473"/>
FARCIT PER:	<input type="text"/>	FARCEIX:	<input type="text"/>
TALLA	<input type="text" value="612,289"/>	TALLA:	<input type="text"/>
SE LI RECOLZA:	<input type="text"/>	ES RECOLZA EN:	<input type="text"/>
SE LI ENTREGA:	<input type="text"/>	S'ENTREGA A:	<input type="text"/>
IGUAL A:	<input type="text"/>		

INTERPRETACIÓ:

Nivell d'ús o possibles restes d'un camí o via?

FIABILITAT:	<input type="text" value="No"/>	CRITÈRIS:	<input type="text"/>
T-P-Q:	<input type="text"/>		
T-A-Q:	<input type="text"/>		
RECOLLIDA DE MOSTRES:	<input type="text"/>		

JACIMENT	C/Princesa, 21 - Boquer, 8-12		NºUE	457	
SECTOR/ZONA	crugia 3	POSITIVA	No	NEGATIVA	No
NºINVENTARI		FOTOS			0
SECCIONS		PLANTES			
AUTOR	JOAN CASAS	ÚLTIMA ACTUALITZACIÓ			

SEDIMENT

Nivell d'argiles de color rojeques, de textura flonja.

ESTRUCTURA

COBERT PER:	456,444	COBREIX:	464
FARCIT PER:		FARCEIX:	
TALLA	612	TALLA:	
SE LI RECOLZA:		ES RECOLZA EN:	
SE LI ENTREGA:		S'ENTREGA A:	
IGUAL A:			

INTERPRETACIÓ:

FIABILITAT:	No	CRITÈRIS:	
T-P-Q:	S.IV		
T-A-Q:	S.V		
RECOLLIDA DE MOSTRES:			

JACIMENT	C/Princesa, 21 - Boquer, 8-12		NºUE	458	
SECTOR/ZONA	absis	POSITIVA	No	NEGATIVA	No
NºINVENTARI		FOTOS	0		
SECCIONS		PLANTES			
AUTOR	JOAN CASAS	ÚLTIMA ACTUALITZACIÓ			

SEDIMENT

Rebliment format per argiles i cendres de textura flonja i humida i color girs fosc

ESTRUCTURA

COBERT PER:		COBREIX:	
FARCIT PER:		FARCEIX:	447
TALLA		TALLA:	
SE LI RECOLZA:		ES RECOLZA EN:	
SE LI ENTREGA:		S'ENTREGA A:	
IGUAL A:			

INTERPRETACIÓ:

Amortització de retall 447

FIABILITAT:	No	CRITÈRIS:	
T-P-Q:	S.IV		
T-A-Q:	S.V		
RECOLLIDA DE MOSTRES:			

JACIMENT	C/Princesa, 21 - Boquer, 8-12		NºUE	459	
SECTOR/ZONA	crugia 1	POSITIVA	<input checked="" type="checkbox"/> Sí	NEGATIVA	<input type="checkbox"/> No
NºINVENTARI		FOTOS	<input type="text" value="0"/>		
SECCIONS		PLANTES	<input type="text"/>		
AUTOR	JOAN CASAS	ÚLTIMA ACTUALITZACIÓ	<input type="text"/>		

SEDIMENT

Rebliment d'argiles de color marró-groc. De textura solta i amb presència de taques de calç

ESTRUCTURA

COBERT PER:	<input type="text" value="453"/>	COBREIX:	<input type="text" value="460"/>
FARCIT PER:	<input type="text"/>	FARCEIX:	<input type="text"/>
TALLA	<input type="text"/>	TALLA:	<input type="text"/>
SE LI RECOLZA:	<input type="text"/>	ES RECOLZA EN:	<input type="text"/>
SE LI ENTREGA:	<input type="text"/>	S'ENTREGA A:	<input type="text" value="470"/>
IGUAL A:	<input type="text"/>		

INTERPRETACIÓ:

Amortització d'un paviment.

FIABILITAT:	<input type="text" value="No"/>	CRITÈRIS:	<input type="text"/>
T-P-Q:	<input type="text"/>		
T-A-Q:	<input type="text"/>		
RECOLLIDA DE MOSTRES:	<input type="text"/>		

JACIMENT	C/Princesa, 21 - Boquer, 8-12		NºUE	460	
SECTOR/ZONA	crugia 1	POSITIVA	<input checked="" type="checkbox"/> Sí	NEGATIVA	<input type="checkbox"/> No
NºINVENTARI		FOTOS			
SECCIONS		PLANTES			
AUTOR	JOAN CASAS	ÚLTIMA ACTUALITZACIÓ			

SEDIMENT

Nivell d'ús format per argiles i morter de calç piconada. La part superior de l'estrat és de consistència més dura i compacte aqque la part inferior ja que aquesta hauria estat trepitjada. Està en ús amb el mur 469. Format per argiles soltes i sorres amb presència de nòduls de calç.

ESTRUCTURA

COBERT PER:	459,453	COBREIX:	466,609
FARCIT PER:		FARCEIX:	
TALLA		TALLA:	
SE LI RECOLZA:		ES RECOLZA EN:	
SE LI ENTREGA:		S'ENTREGA A:	470
IGUAL A:			

INTERPRETACIÓ:

Nivell d'ús.

FIABILITAT:	<input type="checkbox"/> No	CRITÈRIS:	
T-P-Q:	S.IV		
T-A-Q:	S.V		
RECOLLIDA DE MOSTRES:			

JACIMENT	C/Princesa, 21 - Boquer, 8-12		NºUE	461	
SECTOR/ZONA	crugia 1	POSITIVA	<input checked="" type="checkbox"/> Sí	NEGATIVA	<input type="checkbox"/> No
NºINVENTARI		FOTOS			
SECCIONS		PLANTES			
AUTOR	JOAN CASAS	ÚLTIMA ACTUALITZACIÓ			

SEDIMENT

Nivell d'argila cremada amb gran quantitat de carbons i cendres i material ceràmic. Molt solta. També hi ha restes de morter de calç.

ESTRUCTURA

COBERT PER:	439	COBREIX:	
FARCIT PER:		FARCEIX:	477
TALLA		TALLA:	
SE LI RECOLZA:		ES RECOLZA EN:	486
SE LI ENTREGA:		S'ENTREGA A:	
IGUAL A:			

INTERPRETACIÓ:

Abandonament o amortització.

FIABILITAT:	<input type="checkbox"/> No	CRITÈRIS:	
T-P-Q:			
T-A-Q:			
RECOLLIDA DE MOSTRES:			

JACIMENT	C/Princesa, 21 - Boquer, 8-12		NºUE	462	
SECTOR/ZONA	absis	POSITIVA	<input checked="" type="checkbox"/> Sí	NEGATIVA	<input type="checkbox"/> No
NºINVENTARI		FOTOS	0		
SECCIONS		PLANTES			
AUTOR	JOAN CASAS	ÚLTIMA ACTUALITZACIÓ			

SEDIMENT

Rebliment d'argiles i ceràmica trencada i consistència mitjana.

ESTRUCTURA

COBERT PER:	389	COBREIX:	463,471
FARCIT PER:		FARCEIX:	
TALLA		TALLA:	
SE LI RECOLZA:		ES RECOLZA EN:	
SE LI ENTREGA:		S'ENTREGA A:	
IGUAL A:			

INTERPRETACIÓ:

FIABILITAT:	<input type="checkbox"/> No	CRITÈRIS:	
T-P-Q:	S.I		
T-A-Q:			
RECOLLIDA DE MOSTRES:			

JACIMENT	C/Princesa, 21 - Boquer, 8-12		NºUE	463	
SECTOR/ZONA		POSITIVA	<input checked="" type="checkbox"/> Sí	NEGATIVA	<input type="checkbox"/> No
NºINVENTARI		FOTOS	<input type="text" value="0"/>		
SECCIONS		PLANTES	<input type="text"/>		
AUTOR	JOAN CASAS		ÚLTIMA ACTUALITZACIÓ	<input type="text"/>	

SEDIMENT

Nivell de destrucció o abandonament d'un mur. Format per restes de morter de calç, argila i algun petit bloc

ESTRUCTURA

COBERT PER:	<input type="text" value="462,472"/>	COBREIX:	<input type="text" value="465,476,536"/>
FARCIT PER:	<input type="text"/>	FARCEIX:	<input type="text"/>
TALLA	<input type="text" value="387"/>	TALLA:	<input type="text"/>
SE LI RECOLZA:	<input type="text"/>	ES RECOLZA EN:	<input type="text"/>
SE LI ENTREGA:	<input type="text"/>	S'ENTREGA A:	<input type="text"/>
IGUAL A:	<input type="text"/>		

INTERPRETACIÓ:

FIABILITAT:	<input type="text" value="No"/>	CRITÈRIS:	<input type="text"/>
T-P-Q:	<input type="text" value="S.II"/>		
T-A-Q:	<input type="text" value="S.III"/>		
RECOLLIDA DE MOSTRES:	<input type="text"/>		

JACIMENT	C/Princesa, 21 - Boquer, 8-12		NºUE	464	
SECTOR/ZONA	crugia 3	POSITIVA	<input checked="" type="checkbox"/> Sí	NEGATIVA	<input type="checkbox"/> No
NºINVENTARI		FOTOS	<input type="text" value="0"/>		
SECCIONS		PLANTES	<input type="text"/>		
AUTOR	JOAN CASAS	ÚLTIMA ACTUALITZACIÓ	<input type="text"/>		

SEDIMENT

Nivell d'ús de color ataronjat, compacte amb gran presència d'escòria i fragments de rebuig de ceràmica

ESTRUCTURA

COBERT PER:	456,467	COBREIX:	481.544
FARCIT PER:		FARCEIX:	
TALLA	612	TALLA:	
SE LI RECOLZA:		ES RECOLZA EN:	
SE LI ENTREGA:		S'ENTREGA A:	
IGUAL A:			

INTERPRETACIÓ:

FIABILITAT:	<input type="text" value="No"/>	CRITÈRIS:	<input type="text"/>
T-P-Q:	<input type="text" value="S.I"/>		
T-A-Q:	<input type="text" value="S.III"/>		
RECOLLIDA DE MOSTRES:	<input type="text"/>		

JACIMENT	C/Princesa, 21 - Boquer, 8-12		NºUE	465	
SECTOR/ZONA	Absis	POSITIVA	No	NEGATIVA	No
NºINVENTARI		FOTOS	0		
SECCIONS		PLANTES			
AUTOR	JOAN CASAS	ÚLTIMA ACTUALITZACIÓ			

SEDIMENT

Rebliment format per argiles amb presència d'algun fragment de teguale i restes de morter de calç amb algun carbó ocasional. De textura humida i consistència flonja. Color marró-gris

ESTRUCTURA

COBERT PER:	462,463	COBREIX:	475,476
FARCIT PER:		FARCEIX:	474
TALLA		TALLA:	
SE LI RECOLZA:		ES RECOLZA EN:	
SE LI ENTREGA:		S'ENTREGA A:	
IGUAL A:			

INTERPRETACIÓ:

Rebliment

FIABILITAT:	Sí	CRITÈRIS:	
T-P-Q:	S.III		
T-A-Q:	S.IV		
RECOLLIDA DE MOSTRES:			

JACIMENT	C/Princesa, 21 - Boquer, 8-12		NºUE	466	
SECTOR/ZONA	crugia 1	POSITIVA	<input checked="" type="checkbox"/> Sí	NEGATIVA	<input type="checkbox"/> No
NºINVENTARI		FOTOS			
SECCIONS		PLANTES			
AUTOR	JOAN CASAS	ÚLTIMA ACTUALITZACIÓ			

SEDIMENT

Rebliment d'argila amb presència de tegulae i gran quantitat de ceràmica així com algun fragment de ceràmica. Queda tallat per la fonamentació del mur 470. Es de textura mitjana i argilosa. De color marró clar.

ESTRUCTURA

COBERT PER:	460	COBREIX:	609
FARCIT PER:		FARCEIX:	
TALLA	470	TALLA:	
SE LI RECOLZA:		ES RECOLZA EN:	
SE LI ENTREGA:		S'ENTREGA A:	
IGUAL A:			

INTERPRETACIÓ:

Rebliment

FIABILITAT:	<input type="checkbox"/> No	CRITÈRIS:	
T-P-Q:	S.II		
T-A-Q:	S.III		
RECOLLIDA DE MOSTRES:			

JACIMENT	C/Princesa, 21 - Boquer, 8-12		NºUE	467	
SECTOR/ZONA	crugia 3	POSITIVA	No	NEGATIVA	No
NºINVENTARI		FOTOS			0
SECCIONS		PLANTES			
AUTOR	JOAN CASAS	ÚLTIMA ACTUALITZACIÓ			

SEDIMENT

Nivell de cendres, de textura flonja, amb gran presència de carbons

ESTRUCTURA

COBERT PER:	456	COBREIX:	464
FARCIT PER:		FARCEIX:	
TALLA	612	TALLA:	
SE LI RECOLZA:		ES RECOLZA EN:	
SE LI ENTREGA:		S'ENTREGA A:	
IGUAL A:			

INTERPRETACIÓ:

possibles restes d'una llar

FIABILITAT:	No	CRITÈRIS:	
T-P-Q:			
T-A-Q:			
RECOLLIDA DE MOSTRES:			

JACIMENT	C/Princesa, 21 - Boquer, 8-12		NºUE	468	
SECTOR/ZONA	crugia 1	POSITIVA	No	NEGATIVA	No
NºINVENTARI		FOTOS	0		
SECCIONS		PLANTES			
AUTOR	JOAN CASAS	ÚLTIMA ACTUALITZACIÓ			

SEDIMENT

Nivell d'argiles de color gris fosc. Amb presència de restes de morter de calç. De consistència mitjana. Amortitza un mur romà.

ESTRUCTURA

COBERT PER:		COBREIX:	486
FARCIT PER:		FARCEIX:	
TALLA		TALLA:	
SE LI RECOLZA:		ES RECOLZA EN:	
SE LI ENTREGA:		S'ENTREGA A:	
IGUAL A:			

INTERPRETACIÓ:

FIABILITAT:	No	CRITÈRIS:	
T-P-Q:	S.XVIII		
T-A-Q:			
RECOLLIDA DE MOSTRES:			

JACIMENT	C/Princesa, 21 - Boquer, 8-12		NºUE	470	
SECTOR/ZONA	crugia 1	POSITIVA	<input checked="" type="checkbox"/> Sí	NEGATIVA	<input type="checkbox"/> No
NºINVENTARI		FOTOS			
SECCIONS		PLANTES			
AUTOR	JOAN CASAS	ÚLTIMA ACTUALITZACIÓ			

SEDIMENT

ESTRUCTURA

Mur. Es troba al sud-est de la primera crugia. Està format per blocs de pedra formant filades regulars units amb morter de calç. Té una banqueteta de fonamentació que alterna filades de blocs de pedra i de tegula. El mur preseta un forat de forma quadrada a mitja alçada situat a banda i banda. Té una direcció de nord a sud. És perpendicular al mur 486. Tot i que no s'hi recolza ja que hi ha una petita separació entre els murs. Possiblement sigui un accés l'interior de l'àmbit.

COBERT PER:	426,370	COBREIX:	
FARCIT PER:		FARCEIX:	
TALLA		TALLA:	
SE LI RECOLZA:		ES RECOLZA EN:	
SE LI ENTREGA:	593,453,460,441,442,443,454	S'ENTREGA A:	
IGUAL A:			

INTERPRETACIÓ:

FIABILITAT:	<input type="checkbox"/> No	CRITÈRIS:	
T-P-Q:	S.II		
T-A-Q:			
RECOLLIDA DE MOSTRES:			

JACIMENT	C/Princesa, 21 - Boquer, 8-12		NºUE	471	
SECTOR/ZONA	absis	POSITIVA	No	NEGATIVA	No
NºINVENTARI		FOTOS	0		
SECCIONS		PLANTES			
AUTOR	JOAN CASAS	ÚLTIMA ACTUALITZACIÓ			

SEDIMENT

Paviment o nivell d'ús format per calç i argiles piconada. De consistència dura

ESTRUCTURA

COBERT PER:	434,462	COBREIX:	472
FARCIT PER:		FARCEIX:	
TALLA	387	TALLA:	
SE LI RECOLZA:		ES RECOLZA EN:	
SE LI ENTREGA:		S'ENTREGA A:	
IGUAL A:			

INTERPRETACIÓ:

Restes d'un nivell d'ús

FIABILITAT:	No	CRITÈRIS:	
T-P-Q:			
T-A-Q:			
RECOLLIDA DE MOSTRES:			

JACIMENT	C/Princesa, 21 - Boquer, 8-12		NºUE	472	
SECTOR/ZONA	absis	POSITIVA	No	NEGATIVA	Sí
NºINVENTARI		FOTOS	0		
SECCIONS		PLANTES			
AUTOR	JOAN CASAS	ÚLTIMA ACTUALITZACIÓ			

SEDIMENT

Nivell dú format per calç i argila piconada

ESTRUCTURA

COBERT PER:	471	COBREIX:	463
FARCIT PER:		FARCEIX:	
TALLA	387	TALLA:	
SE LI RECOLZA:		ES RECOLZA EN:	
SE LI ENTREGA:		S'ENTREGA A:	
IGUAL A:			

INTERPRETACIÓ:

FIABILITAT:	No	CRITÈRIS:	
T-P-Q:	S.II		
T-A-Q:	S.III		
RECOLLIDA DE MOSTRES:			

JACIMENT	C/Princesa, 21 - Boquer, 8-12		NºUE	473
SECTOR/ZONA	crugia 3	POSITIVA	<input checked="" type="checkbox"/> Sí	NEGATIVA <input type="checkbox"/> No
NºINVENTARI		FOTOS	<input type="text" value="0"/>	
SECCIONS		PLANTES	<input type="text"/>	
AUTOR	JOAN CASAS	ÚLTIMA ACTUALITZACIÓ	<input type="text"/>	

SEDIMENT

Nivell format per argila, amb presència de fragments de tegulae, morter de calç i algun bloc ocasional.

ESTRUCTURA

COBERT PER:	464,544,456	COBREIX:	481
FARCIT PER:		FARCEIX:	
TALLA	612,289	TALLA:	
SE LI RECOLZA:		ES RECOLZA EN:	
SE LI ENTREGA:		S'ENTREGA A:	
IGUAL A:			

INTERPRETACIÓ:

Nivell de destrucció o bé de preparació de paviment

FIABILITAT:	<input type="text" value="No"/>	CRITÈRIS:	<input type="text"/>
T-P-Q:	<input type="text"/>		
T-A-Q:	<input type="text"/>		
RECOLLIDA DE MOSTRES:	<input type="text"/>		

JACIMENT	C/Princesa, 21 - Boquer, 8-12		NºUE	474	
SECTOR/ZONA		POSITIVA	No	NEGATIVA	No
NºINVENTARI		FOTOS			0
SECCIONS		PLANTES			
AUTOR	JOAN CASAS		ÚLTIMA ACTUALITZACIÓ		

SEDIMENT

ESTRUCTURA

Retall de forma irregular de 2,10 m de 70 cm d'amplada i uns 50 cm de profunditat.

COBERT PER:		COBREIX:	
FARCIT PER:	465,475	FARCEIX:	
TALLA	447	TALLA:	476
SE LI RECOLZA:		ES RECOLZA EN:	
SE LI ENTREGA:		S'ENTREGA A:	
IGUAL A:			

INTERPRETACIÓ:

indeterminat

FIABILITAT:	No	CRITÈRIS:	
T-P-Q:			
T-A-Q:			
RECOLLIDA DE MOSTRES:			

JACIMENT	C/Princesa, 21 - Boquer, 8-12		NºUE	475	
SECTOR/ZONA	Absis	POSITIVA	No	NEGATIVA	No
NºINVENTARI		FOTOS	0		
SECCIONS		PLANTES			
AUTOR	JOAN CASAS	ÚLTIMA ACTUALITZACIÓ			

SEDIMENT

Nivell situat a l'absis. Està compost bàsicament per fragments de ceràmica i argila de color marró. De consistència flonja.

ESTRUCTURA

COBERT PER:	472,465	COBREIX:	
FARCIT PER:		FARCEIX:	476
TALLA	447	TALLA:	
SE LI RECOLZA:		ES RECOLZA EN:	
SE LI ENTREGA:		S'ENTREGA A:	
IGUAL A:			

INTERPRETACIÓ:

Amortització del retall 476

FIABILITAT:	No	CRITÈRIS:	
T-P-Q:	S.II		
T-A-Q:	S.III		
RECOLLIDA DE MOSTRES:			

JACIMENT	C/Princesa, 21 - Boquer, 8-12		NºUE	476	
SECTOR/ZONA		POSITIVA	No	NEGATIVA	No
NºINVENTARI		FOTOS	0		
SECCIONS		PLANTES			
AUTOR	JOAN CASAS		ÚLTIMA ACTUALITZACIÓ		

SEDIMENT

Nivell d'argila de color marró amb gran quantitat de carbons. De textura solta. Segurament funciona amb un mur que delimita un espai dins la zona de la país

ESTRUCTURA

COBERT PER:	465,463	COBREIX:	483,484,536
FARCIT PER:		FARCEIX:	
TALLA	447,474	TALLA:	
SE LI RECOLZA:		ES RECOLZA EN:	
SE LI ENTREGA:		S'ENTREGA A:	
IGUAL A:			

INTERPRETACIÓ:

FIABILITAT:	No	CRITÈRIS:	
T-P-Q:	S.II		
T-A-Q:	S.III		
RECOLLIDA DE MOSTRES:			

JACIMENT	C/Princesa, 21 - Boquer, 8-12		NºUE	477	
SECTOR/ZONA		POSITIVA	No	NEGATIVA	No
NºINVENTARI		FOTOS	0		
SECCIONS		PLANTES			
AUTOR	JOAN CASAS	ÚLTIMA ACTUALITZACIÓ			

SEDIMENT

Nivell d'ús. Presenta un petia estructura de combustió

ESTRUCTURA

COBERT PER:	461	COBREIX:	576 507
FARCIT PER:		FARCEIX:	
TALLA		TALLA:	
SE LI RECOLZA:		ES RECOLZA EN:	486
SE LI ENTREGA:		S'ENTREGA A:	
IGUAL A:			

INTERPRETACIÓ:

FIABILITAT:	No	CRITÈRIS:	
T-P-Q:			
T-A-Q:			
RECOLLIDA DE MOSTRES:			

JACIMENT	C/Princesa, 21 - Boquer, 8-12		NºUE	478	
SECTOR/ZONA		POSITIVA	No	NEGATIVA	Sí
NºINVENTARI		FOTOS			0
SECCIONS		PLANTES			
AUTOR	JOAN CASAS		ÚLTIMA ACTUALITZACIÓ		

SEDIMENT

ESTRUCTURA

Retall de forma irregular. Té una tendència quadrada a la part nord i s'allarga cap al sud. Té uns 30 cm de profunditat

COBERT PER:		COBREIX:	
FARCIT PER:	80	FARCEIX:	
TALLA		TALLA:	317
SE LI RECOLZA:		ES RECOLZA EN:	
SE LI ENTREGA:		S'ENTREGA A:	
IGUAL A:			

INTERPRETACIÓ:

FIABILITAT:	No	CRITÈRIS:	
T-P-Q:	S.I		
T-A-Q:	S.III		
RECOLLIDA DE MOSTRES:			

JACIMENT	C/Princesa, 21 - Boquer, 8-12		NºUE	479	
SECTOR/ZONA	crugia 4	POSITIVA	<input checked="" type="checkbox"/> Sí	NEGATIVA	<input type="checkbox"/> No
NºINVENTARI		FOTOS	<input type="text" value="0"/>		
SECCIONS		PLANTES	<input type="text"/>		
AUTOR	JOAN CASAS	ÚLTIMA ACTUALITZACIÓ	<input type="text"/>		

SEDIMENT

ESTRUCTURA

Retall de forma irregular però tendència circular

COBERT PER:	<input type="text"/>	COBREIX:	<input type="text"/>
FARCIT PER:	480	FARCEIX:	<input type="text"/>
TALLA	<input type="text"/>	TALLA:	<input type="text"/>
SE LI RECOLZA:	<input type="text"/>	ES RECOLZA EN:	<input type="text"/>
SE LI ENTREGA:	<input type="text"/>	S'ENTREGA A:	<input type="text"/>
IGUAL A:	<input type="text"/>		

INTERPRETACIÓ:

indeterminat

FIABILITAT:	<input type="text" value="No"/>	CRITÈRIS:	<input type="text"/>
T-P-Q:	<input type="text"/>		
T-A-Q:	<input type="text"/>		
RECOLLIDA DE MOSTRES:	<input type="text"/>		

JACIMENT	C/Princesa, 21 - Boquer, 8-12		NºUE	480	
SECTOR/ZONA		POSITIVA	<input checked="" type="checkbox"/> Sí	NEGATIVA	<input type="checkbox"/> No
NºINVENTARI		FOTOS			
SECCIONS		PLANTES			
AUTOR	JOAN CASAS		ÚLTIMA ACTUALITZACIÓ		

SEDIMENT

Rebliment del retall 479. Està format per argila i matèria orgànica descomposta. Amb la presència de carbons i algunes petites restes de morter de calç. De consistència mitjana i textura humida.

ESTRUCTURA

COBERT PER:	297	COBREIX:	
FARCIT PER:		FARCEIX:	479
TALLA		TALLA:	
SE LI RECOLZA:		ES RECOLZA EN:	
SE LI ENTREGA:		S'ENTREGA A:	
IGUAL A:			

INTERPRETACIÓ:

Amortització del retall 479

FIABILITAT:	<input type="checkbox"/> Sí <input checked="" type="checkbox"/> No	CRITÈRIS:	
T-P-Q:	S.I		
T-A-Q:	S.III		
RECOLLIDA DE MOSTRES:			

JACIMENT	C/Princesa, 21 - Boquer, 8-12		NºUE	481	
SECTOR/ZONA	segona crugia	POSITIVA	<input checked="" type="checkbox"/> Sí	NEGATIVA	<input type="checkbox"/> No
NºINVENTARI		FOTOS	0		
SECCIONS		PLANTES			
AUTOR	JOAN CASAS	ÚLTIMA ACTUALITZACIÓ			

SEDIMENT

Nivell d'argila situat a la segona crugia. S'estén cap a la tercera crugia. Amb presència d'un enderroc o abocament de tegulae. Es troben dissperses al llarg de tot l'estrat. A l'extrem oest, a prop del mur 384, hi ha una petita concentració d'argila amb morter de calç. És de color roig intens.

ESTRUCTURA

COBERT PER:	456, 452	COBREIX:	495
FARCIT PER:		FARCEIX:	
TALLA	612,293,289	TALLA:	
SE LI RECOLZA:		ES RECOLZA EN:	
SE LI ENTREGA:		S'ENTREGA A:	384,486
IGUAL A:			

INTERPRETACIÓ:

abocament de tegulae

FIABILITAT:	<input type="checkbox"/> Sí	CRITÈRIS:	
T-P-Q:	<input checked="" type="checkbox"/> S.I		
T-A-Q:	<input checked="" type="checkbox"/> S.I		
RECOLLIDA DE MOSTRES:			

JACIMENT	C/Princesa, 21 - Boquer, 8-12		NºUE	482	
SECTOR/ZONA	crugia 1	POSITIVA	<input checked="" type="checkbox"/> Sí	NEGATIVA	<input type="checkbox"/> No
NºINVENTARI		FOTOS			
SECCIONS		PLANTES			
AUTOR	JOAN CASAS	ÚLTIMA ACTUALITZACIÓ			

SEDIMENT

ESTRUCTURA

Llar o fogar situat a l'extrem N-O de la crugia 1. En funcionament amb el nivell d'ús 477. Presenta una fina capa d'argila rubefectada de color rogi intens que la delimita i cendres a l'interior. També s'hi troben uns atuells de ceràmica in situ. Com són una ampolleta, un pivot d'àmfora...

COBERT PER:	461	COBREIX:	
FARCIT PER:		FARCEIX:	
TALLA		TALLA:	
SE LI RECOLZA:		ES RECOLZA EN:	477
SE LI ENTREGA:		S'ENTREGA A:	
IGUAL A:			

INTERPRETACIÓ:

llar o fogar

FIABILITAT:	<input type="checkbox"/> Sí	CRITÈRIS:	
T-P-Q:			
T-A-Q:			
RECOLLIDA DE MOSTRES:			

JACIMENT	C/Princesa, 21 - Boquer, 8-12		NºUE	483	
SECTOR/ZONA		POSITIVA	<input checked="" type="checkbox"/> Sí	NEGATIVA	<input type="checkbox"/> No
NºINVENTARI		FOTOS	<input type="text" value="0"/>		
SECCIONS		PLANTES	<input type="text"/>		
AUTOR	JOAN CASAS		ÚLTIMA ACTUALITZACIÓ	<input type="text"/>	

SEDIMENT

Nivell de llims de textura compacte. Té un color gris i verd

ESTRUCTURA

COBERT PER:	<input type="text" value="476"/>	COBREIX:	<input type="text" value="484"/>
FARCIT PER:	<input type="text"/>	FARCEIX:	<input type="text"/>
TALLA	<input type="text"/>	TALLA:	<input type="text"/>
SE LI RECOLZA:	<input type="text"/>	ES RECOLZA EN:	<input type="text"/>
SE LI ENTREGA:	<input type="text"/>	S'ENTREGA A:	<input type="text"/>
IGUAL A:	<input type="text"/>		

INTERPRETACIÓ:

FIABILITAT:	<input type="text" value="No"/>	CRITÈRIS:	<input type="text"/>
T-P-Q:	<input type="text" value="S.I"/>		
T-A-Q:	<input type="text" value="S.III"/>		
RECOLLIDA DE MOSTRES:	<input type="text"/>		

JACIMENT	C/Princesa, 21 - Boquer, 8-12		NºUE	484	
SECTOR/ZONA		POSITIVA	No	NEGATIVA	No
NºINVENTARI		FOTOS	0		
SECCIONS		PLANTES			
AUTOR	JOAN CASAS	ÚLTIMA ACTUALITZACIÓ			

SEDIMENT

Nivell de cendres i carbons de color gris fosc de textura solta

ESTRUCTURA

COBERT PER:	483, 476	COBREIX:	529
FARCIT PER:		FARCEIX:	530
TALLA	537	TALLA:	
SE LI RECOLZA:		ES RECOLZA EN:	
SE LI ENTREGA:		S'ENTREGA A:	
IGUAL A:			

INTERPRETACIÓ:

FIABILITAT:	No	CRITÈRIS:	
T-P-Q:	S.I		
T-A-Q:	S.II		
RECOLLIDA DE MOSTRES:			

JACIMENT	C/Princesa, 21 - Boquer, 8-12		NºUE	485	
SECTOR/ZONA	crugia 1	POSITIVA	<input checked="" type="checkbox"/> Sí	NEGATIVA	<input type="checkbox"/> No
NºINVENTARI		FOTOS	<input type="text" value="0"/>		
SECCIONS		PLANTES	<input type="text"/>		
AUTOR	JOAN CASAS	ÚLTIMA ACTUALITZACIÓ	<input type="text"/>		

SEDIMENT

Rebliment compost per argila amb presència de carbons. De color marró clar i consistència flonja

ESTRUCTURA

COBERT PER:	<input type="text" value="468"/>	COBREIX:	<input type="text"/>
FARCIT PER:	<input type="text"/>	FARCEIX:	<input type="text"/>
TALLA	<input type="text"/>	TALLA:	<input type="text"/>
SE LI RECOLZA:	<input type="text"/>	ES RECOLZA EN:	<input type="text"/>
SE LI ENTREGA:	<input type="text"/>	S'ENTREGA A:	<input type="text"/>
IGUAL A:	<input type="text"/>		

INTERPRETACIÓ:

FIABILITAT:	<input type="text" value="No"/>	CRITÈRIS:	<input type="text"/>
T-P-Q:	<input type="text" value="S.I"/>		
T-A-Q:	<input type="text" value="S.II"/>		
RECOLLIDA DE MOSTRES:	<input type="text"/>		

JACIMENT	C/Princesa, 21 - Boquer, 8-12		NºUE	486	
SECTOR/ZONA		POSITIVA	No	NEGATIVA	No
NºINVENTARI		FOTOS	0		
SECCIONS		PLANTES			
AUTOR	JOAN CASAS	ÚLTIMA ACTUALITZACIÓ			

SEDIMENT

ESTRUCTURA

Mur format per blocs de pedra i tegulae units amb morter de calç. L'aparell constructiu és irregular. Té una direcció d'est a oest. I una llargada d'uns 11 metres aproximadament tot i que es troba fragmentat per diverses construccions posteriors. La seva amplada és de 70 cm

COBERT PER:	360	COBREIX:	
FARCIT PER:		FARCEIX:	
TALLA		TALLA:	500
SE LI RECOLZA:		ES RECOLZA EN:	
SE LI ENTREGA:	441,454,583,333,340,4,81,556,	S'ENTREGA A:	
IGUAL A:	384		

INTERPRETACIÓ:

Mur que delimita un espai de producció d'un taller de ceràmica

FIABILITAT:	No	CRITÈRIS:	
T-P-Q:	S.I		
T-A-Q:	S.I		
RECOLLIDA DE MOSTRES:			

JACIMENT	C/Princesa, 21 - Boquer, 8-12		NºUE	487	
SECTOR/ZONA	Absis	POSITIVA	No	NEGATIVA	No
NºINVENTARI		FOTOS	0		
SECCIONS		PLANTES			
AUTOR	JOAN CASAS	ÚLTIMA ACTUALITZACIÓ			

SEDIMENT

Nivell format per sorres fines amb presència d'algun petit còdol. De consistència flonja i textura homogenia.

ESTRUCTURA

COBERT PER:	483	COBREIX:	
FARCIT PER:		FARCEIX:	
TALLA		TALLA:	
SE LI RECOLZA:		ES RECOLZA EN:	
SE LI ENTREGA:		S'ENTREGA A:	
IGUAL A:			

INTERPRETACIÓ:

FIABILITAT:	No	CRITÈRIS:	
T-P-Q:	S.I		
T-A-Q:	S.III		
RECOLLIDA DE MOSTRES:			

JACIMENT	C/Princesa, 21 - Boquer, 8-12		NºUE	488	
SECTOR/ZONA	Absis	POSITIVA	Sí	NEGATIVA	No
NºINVENTARI		FOTOS	0		
SECCIONS		PLANTES			
AUTOR	JOAN CASAS	ÚLTIMA ACTUALITZACIÓ			

SEDIMENT

Nivell compost principalment per cendres i carbons amb presència ocasional d'argila. De color gris fosc. Textura homogènia i consistència solta

ESTRUCTURA

COBERT PER:	487	COBREIX:	
FARCIT PER:		FARCEIX:	
TALLA		TALLA:	
SE LI RECOLZA:		ES RECOLZA EN:	
SE LI ENTREGA:		S'ENTREGA A:	
IGUAL A:			

INTERPRETACIÓ:

Indeterminat

FIABILITAT:	No	CRITÈRIS:	
T-P-Q:	S.I		
T-A-Q:			
RECOLLIDA DE MOSTRES:			

JACIMENT	C/Princesa, 21 - Boquer, 8-12		NºUE	489	
SECTOR/ZONA		POSITIVA	No	NEGATIVA	No
NºINVENTARI		FOTOS			0
SECCIONS		PLANTES			
AUTOR	JOAN CASAS		ÚLTIMA ACTUALITZACIÓ		

SEDIMENT

Farciment o amortització de la cubeta de decantació d'argiles. Està format per llims. Mol nets i depurats. De color gris i de consistència mitjana. També apareixen agluns carbons de forma ocasional. Es troba al llarg de tota la superfície de la cubeta de decantació d'argiles

ESTRUCTURA

COBERT PER:	558	COBREIX:	553
FARCIT PER:		FARCEIX:	548
TALLA	404	TALLA:	
SE LI RECOLZA:		ES RECOLZA EN:	
SE LI ENTREGA:		S'ENTREGA A:	
IGUAL A:			

INTERPRETACIÓ:

Amortització de la cubeta 548

FIABILITAT:	No	CRITÈRIS:	
T-P-Q:	s.l		
T-A-Q:			
RECOLLIDA DE MOSTRES:			

JACIMENT	C/Princesa, 21 - Boquer, 8-12		NºUE	490	
SECTOR/ZONA	crugia 1	POSITIVA	<input checked="" type="checkbox"/> Sí	NEGATIVA	<input type="checkbox"/> No
NºINVENTARI		FOTOS	<input type="text" value="0"/>		
SECCIONS		PLANTES	<input type="text"/>		
AUTOR	JOAN CASAS	ÚLTIMA ACTUALITZACIÓ	<input type="text"/>		

SEDIMENT

Nivell format per llims, de textura solta i homogenia

ESTRUCTURA

COBERT PER:	<input type="text" value="489"/>	COBREIX:	<input type="text"/>
FARCIT PER:	<input type="text"/>	FARCEIX:	<input type="text" value="548"/>
TALLA	<input type="text" value="404"/>	TALLA:	<input type="text"/>
SE LI RECOLZA:	<input type="text"/>	ES RECOLZA EN:	<input type="text"/>
SE LI ENTREGA:	<input type="text"/>	S'ENTREGA A:	<input type="text"/>
IGUAL A:	<input type="text"/>		

INTERPRETACIÓ:

FIABILITAT:	<input type="text" value="No"/>	CRITÈRIS:	<input type="text"/>
T-P-Q:	<input type="text"/>		
T-A-Q:	<input type="text"/>		
RECOLLIDA DE MOSTRES:	<input type="text"/>		

JACIMENT	C/Princesa, 21 - Boquer, 8-12		NºUE	491	
SECTOR/ZONA	crugia 4	POSITIVA	<input checked="" type="checkbox"/> Sí	NEGATIVA	<input type="checkbox"/> No
NºINVENTARI		FOTOS			
SECCIONS		PLANTES			
AUTOR	JOAN CASAS	ÚLTIMA ACTUALITZACIÓ			

SEDIMENT

Nivell d'argiles i gran quantitat de petits carbons. De consistència flonja. És un nivell molt heterogeni i de poca potència. Es concentra a l'angle nord de la crugia.

ESTRUCTURA

COBERT PER:	317	COBREIX:	330
FARCIT PER:		FARCEIX:	
TALLA		TALLA:	
SE LI RECOLZA:		ES RECOLZA EN:	
SE LI ENTREGA:		S'ENTREGA A:	
IGUAL A:			

INTERPRETACIÓ:

FIABILITAT:	<input type="checkbox"/> Sí	CRITÈRIS:	
T-P-Q:	S.I		
T-A-Q:	S.II		
RECOLLIDA DE MOSTRES:			

JACIMENT	C/Princesa, 21 - Boquer, 8-12		NºUE	492	
SECTOR/ZONA	crugia 2	POSITIVA	<input checked="" type="checkbox"/> Sí	NEGATIVA	<input type="checkbox"/> No
NºINVENTARI		FOTOS			
SECCIONS		PLANTES			
AUTOR	JOAN CASAS	ÚLTIMA ACTUALITZACIÓ			

SEDIMENT

Nivell d'argiles, cendres i carbons, amb una capa de ceràmiques esmicolades de consistència dura i compacte. Té una direcció de E-O

ESTRUCTURA

COBERT PER:	220,286	COBREIX:	333
FARCIT PER:		FARCEIX:	
TALLA		TALLA:	
SE LI RECOLZA:		ES RECOLZA EN:	
SE LI ENTREGA:		S'ENTREGA A:	
IGUAL A:			

INTERPRETACIÓ:

Possible rudus o nivell d'ús

FIABILITAT:	<input type="checkbox"/> No	CRITÈRIS:	
T-P-Q:	S.IV		
T-A-Q:	S.V		
RECOLLIDA DE MOSTRES:			

JACIMENT	C/Princesa, 21 - Boquer, 8-12		NºUE	493	
SECTOR/ZONA		POSITIVA	<input checked="" type="checkbox"/> Sí	NEGATIVA	<input type="checkbox"/> No
NºINVENTARI		FOTOS	<input type="text" value="0"/>		
SECCIONS		PLANTES	<input type="text"/>		
AUTOR	JOAN CASAS		ÚLTIMA ACTUALITZACIÓ	<input type="text"/>	

SEDIMENT

Nivell de calç i cendres, de color gris clar. Força compacte. Rebleix una cubeta que talla el 484. Sembla el fons d'una estructura destinada a un ús industrial.. Possiblement a la fàbrica de ceràmiques

ESTRUCTURA

COBERT PER:	<input type="text" value="484"/>	COBREIX:	<input type="text"/>
FARCIT PER:	<input type="text"/>	FARCEIX:	<input type="text" value="527"/>
TALLA	<input type="text"/>	TALLA:	<input type="text"/>
SE LI RECOLZA:	<input type="text"/>	ES RECOLZA EN:	<input type="text"/>
SE LI ENTREGA:	<input type="text"/>	S'ENTREGA A:	<input type="text"/>
IGUAL A:	<input type="text"/>		

INTERPRETACIÓ:

Amoritització del pou 527

FIABILITAT:	<input type="text" value="No"/>	CRITÈRIS:	<input type="text"/>
T-P-Q:	<input type="text" value="S.I"/>		
T-A-Q:	<input type="text"/>		
RECOLLIDA DE MOSTRES:	<input type="text"/>		

JACIMENT	C/Princesa, 21 - Boquer, 8-12		NºUE	494	
SECTOR/ZONA		POSITIVA	<input checked="" type="checkbox"/> Sí	NEGATIVA	<input type="checkbox"/> No
NºINVENTARI		FOTOS	<input type="text" value="0"/>		
SECCIONS		PLANTES	<input type="text"/>		
AUTOR	JOAN CASAS		ÚLTIMA ACTUALITZACIÓ	<input type="text"/>	

SEDIMENT

Nivell força pla. Format principalment per cendres i carbons. De textura compacta. De color gris fosc. També hi ha gran quantitat d'escoòria de ceràmica.

ESTRUCTURA

COBERT PER:	<input type="text" value="481"/>	COBREIX:	<input type="text" value="500"/>
FARCIT PER:	<input type="text"/>	FARCEIX:	<input type="text"/>
TALLA	<input type="text"/>	TALLA:	<input type="text"/>
SE LI RECOLZA:	<input type="text"/>	ES RECOLZA EN:	<input type="text"/>
SE LI ENTREGA:	<input type="text"/>	S'ENTREGA A:	<input type="text" value="486"/>
IGUAL A:	<input type="text"/>		

INTERPRETACIÓ:

Terraplenament o nivell d'ús o bé prepearació de paviment

FIABILITAT:	<input type="text" value="No"/>	CRITÈRIS:	<input type="text"/>
T-P-Q:	<input type="text"/>		
T-A-Q:	<input type="text"/>		
RECOLLIDA DE MOSTRES:	<input type="text"/>		

JACIMENT	C/Princesa, 21 - Boquer, 8-12		NºUE	495
SECTOR/ZONA	crugia 3	POSITIVA	<input checked="" type="checkbox"/> Sí	NEGATIVA <input type="checkbox"/> No
NºINVENTARI		FOTOS	<input type="text" value="0"/>	
SECCIONS		PLANTES	<input type="text"/>	
AUTOR	JOAN CASAS	ÚLTIMA ACTUALITZACIÓ	<input type="text"/>	

SEDIMENT

Nivell d'ús format per argiles amb gran quantitat de cendres fragments d'escoria o rebuig de peces de ceràmica.

ESTRUCTURA

COBERT PER:	481	COBREIX:	500
FARCIT PER:		FARCEIX:	
TALLA	289	TALLA:	
SE LI RECOLZA:		ES RECOLZA EN:	
SE LI ENTREGA:		S'ENTREGA A:	384
IGUAL A:			

INTERPRETACIÓ:

Nivell d'ús o bé preparació de paviment.

FIABILITAT:	<input type="text" value="No"/>	CRITÈRIS:	<input type="text"/>
T-P-Q:	<input type="text" value="S.I"/>		
T-A-Q:	<input type="text" value="S.I"/>		
RECOLLIDA DE MOSTRES:	<input type="text"/>		

JACIMENT	C/Princesa, 21 - Boquer, 8-12		NºUE	496	
SECTOR/ZONA	crugia 1	POSITIVA	<input checked="" type="checkbox"/> Sí	NEGATIVA	<input type="checkbox"/> No
NºINVENTARI		FOTOS	<input type="text" value="0"/>		
SECCIONS		PLANTES	<input type="text"/>		
AUTOR	JOAN CASAS	ÚLTIMA ACTUALITZACIÓ	<input type="text"/>		

SEDIMENT

ESTRUCTURA

COBERT PER:	<input type="text" value="468"/>	COBREIX:	<input type="text" value="497"/>
FARCIT PER:	<input type="text"/>	FARCEIX:	<input type="text"/>
TALLA	<input type="text" value="396"/>	TALLA:	<input type="text"/>
SE LI RECOLZA:	<input type="text"/>	ES RECOLZA EN:	<input type="text"/>
SE LI ENTREGA:	<input type="text"/>	S'ENTREGA A:	<input type="text"/>
IGUAL A:	<input type="text"/>		

INTERPRETACIÓ:

FIABILITAT:	<input type="text" value="No"/>	CRITÈRIS:	<input type="text"/>
T-P-Q:	<input type="text"/>		
T-A-Q:	<input type="text"/>		
RECOLLIDA DE MOSTRES:	<input type="text"/>		

JACIMENT	C/Princesa, 21 - Boquer, 8-12		NºUE	497	
SECTOR/ZONA		POSITIVA	<input checked="" type="checkbox"/> Sí	NEGATIVA	<input type="checkbox"/> No
NºINVENTARI		FOTOS			
SECCIONS		PLANTES			
AUTOR	JOAN CASAS		ÚLTIMA ACTUALITZACIÓ		

SEDIMENT

Nivell d'argiles, cendres i amb presència de carbons, i fragments de morter de calç i tegulae piconada. Mott heterogeni. De textura més compacte a la part inferior on es troba amen contacte amb el nivell d'argila (UE 500). Això no passa a la part superior

ESTRUCTURA

COBERT PER:	496	COBREIX:	500
FARCIT PER:		FARCEIX:	
TALLA		TALLA:	
SE LI RECOLZA:		ES RECOLZA EN:	
SE LI ENTREGA:		S'ENTREGA A:	
IGUAL A:			

INTERPRETACIÓ:

Rebliment

FIABILITAT:	<input checked="" type="checkbox"/> Sí	CRITÈRIS:	
T-P-Q:	S.I		
T-A-Q:	S.II		
RECOLLIDA DE MOSTRES:			

JACIMENT	C/Princesa, 21 - Boquer, 8-12		NºUE	498	
SECTOR/ZONA		POSITIVA	No	NEGATIVA	Sí
NºINVENTARI		FOTOS			0
SECCIONS		PLANTES			
AUTOR	JOAN CASAS		ÚLTIMA ACTUALITZACIÓ		

SEDIMENT

ESTRUCTURA

Rasa, té una amplada d'uns 50 cm d'ampla aproximadament. És perpendicular al mur 512. Té una direcció de est a oest. A l'interior s'han localitzat tres àmfores del tipus Pasqual 1 les quals es troben situades cap per avall.

COBERT PER:		COBREIX:	
FARCIT PER:	499	FARCEIX:	
TALLA		TALLA:	510, 511,565,573
SE LI RECOLZA:		ES RECOLZA EN:	
SE LI ENTREGA:		S'ENTREGA A:	
IGUAL A:			

INTERPRETACIÓ:

Rasa per la fonamentació d'un mur o rasa que marca un límit. Les amfores fan de límit entre dues habitacions o són utilitzades per fonamentar un mur.

FIABILITAT:	Sí	CRITÈRIS:	
T-P-Q:			
T-A-Q:			
RECOLLIDA DE MOSTRES:			

JACIMENT	C/Princesa, 21 - Boquer, 8-12		NºUE	499	
SECTOR/ZONA	crugia 4	POSITIVA	<input checked="" type="checkbox"/> Sí	NEGATIVA	<input type="checkbox"/> No
NºINVENTARI		FOTOS			
SECCIONS		PLANTES			
AUTOR	JOAN CASAS	ÚLTIMA ACTUALITZACIÓ			

SEDIMENT

Rebliment d'argiles vermelles, força compacte. Es troba a l'interior d'una rasa (UE 448). Alhora s'hi troben ecaixades tres àmoferes alineades amb la boca a terra.

ESTRUCTURA

COBERT PER:	342	COBREIX:	
FARCIT PER:		FARCEIX:	498
TALLA	501,503,504	TALLA:	
SE LI RECOLZA:		ES RECOLZA EN:	
SE LI ENTREGA:		S'ENTREGA A:	
IGUAL A:			

INTERPRETACIÓ:

Amortització del retall 498

FIABILITAT:	<input type="checkbox"/> Sí	CRITÈRIS:	Material ceràmic recuperat (vuere inventari)
T-P-Q:	25		
T-A-Q:	100		
RECOLLIDA DE MOSTRES:			

JACIMENT	C/Princesa, 21 - Boquer, 8-12		NºUE	500	
SECTOR/ZONA		POSITIVA	No	NEGATIVA	No
NºINVENTARI		FOTOS			0
SECCIONS		PLANTES			
AUTOR	JOAN CASAS		ÚLTIMA ACTUALITZACIÓ		

SEDIMENT

Rebliment d'argiles vermelles, molt compactes. Són d'origen geològic malgrat es trobin alguns fragment de ceràmica.

ESTRUCTURA

COBERT PER:	573,356,481,540	COBREIX:	
FARCIT PER:		FARCEIX:	
TALLA	493,542,486,384,512,293,298	TALLA:	
SE LI RECOLZA:		ES RECOLZA EN:	
SE LI ENTREGA:		S'ENTREGA A:	
IGUAL A:			

INTERPRETACIÓ:

FIABILITAT:	No	CRITÈRIS:	
T-P-Q:			
T-A-Q:			
RECOLLIDA DE MOSTRES:			

JACIMENT	C/Princesa, 21 - Boquer, 8-12		NºUE	501	
SECTOR/ZONA	crugia 4	POSITIVA	No	NEGATIVA	Sí
NºINVENTARI		FOTOS			0
SECCIONS		PLANTES			
AUTOR	JOAN CASAS	ÚLTIMA ACTUALITZACIÓ			

SEDIMENT

ESTRUCTURA

Retall circular on s'hi troba una àmfora Pasqual 1.

COBERT PER:		COBREIX:	
FARCIT PER:	502	FARCEIX:	
TALLA		TALLA:	499
SE LI RECOLZA:		ES RECOLZA EN:	
SE LI ENTREGA:		S'ENTREGA A:	
IGUAL A:			

INTERPRETACIÓ:

FIABILITAT:	Sí	CRITÈRIS:	
T-P-Q:	S.I		
T-A-Q:			
RECOLLIDA DE MOSTRES:			

JACIMENT	C/Princesa, 21 - Boquer, 8-12		NºUE	502	
SECTOR/ZONA	crugia 4	POSITIVA	No	NEGATIVA	No
NºINVENTARI		FOTOS	0		
SECCIONS		PLANTES			
AUTOR	JOAN CASAS	ÚLTIMA ACTUALITZACIÓ			

SEDIMENT

Rebliment d'argiles i cendres, molt solta, amb presència de restes de ceràmica. Molts dels fragments pertanyen a la mateixa àmfora.

ESTRUCTURA

COBERT PER:	330	COBREIX:	
FARCIT PER:		FARCEIX:	501
TALLA		TALLA:	
SE LI RECOLZA:		ES RECOLZA EN:	
SE LI ENTREGA:		S'ENTREGA A:	
IGUAL A:			

INTERPRETACIÓ:

Rebliment de l'àmfora.

FIABILITAT:	Sí	CRITÈRIS:	
T-P-Q:			
T-A-Q:			
RECOLLIDA DE MOSTRES:			

JACIMENT	C/Princesa, 21 - Boquer, 8-12		NºUE	503	
SECTOR/ZONA	crugia 4	POSITIVA	No	NEGATIVA	Sí
NºINVENTARI		FOTOS			0
SECCIONS		PLANTES			
AUTOR	JOAN CASAS	ÚLTIMA ACTUALITZACIÓ			

SEDIMENT

ESTRUCTURA

Retall de planta circular que talla un nivell d'argiles situat a l'interior d'una rasa que té forma de canal. A l'interior hi ha una àmfora encaixada.

COBERT PER:		COBREIX:	
FARCIT PER:	504	FARCEIX:	
TALLA		TALLA:	499
SE LI RECOLZA:		ES RECOLZA EN:	
SE LI ENTREGA:		S'ENTREGA A:	
IGUAL A:			

INTERPRETACIÓ:

FIABILITAT:	Sí	CRITÈRIS:	
T-P-Q:	S.I		
T-A-Q:	S.I		
RECOLLIDA DE MOSTRES:			

JACIMENT	C/Princesa, 21 - Boquer, 8-12		NºUE	504	
SECTOR/ZONA	crugia 4	POSITIVA	<input checked="" type="checkbox"/> Sí	NEGATIVA	<input type="checkbox"/> No
NºINVENTARI		FOTOS			
SECCIONS		PLANTES			
AUTOR	JOAN CASAS	ÚLTIMA ACTUALITZACIÓ			

SEDIMENT

Rebliment d'argiles de dins de l'àmfora que rebleix el 503. Són de color vermell i força soltes. Amb presència de restes de la mateixa àmfora trancada.

ESTRUCTURA

COBERT PER:	330,492	COBREIX:	
FARCIT PER:		FARCEIX:	503
TALLA		TALLA:	
SE LI RECOLZA:		ES RECOLZA EN:	
SE LI ENTREGA:		S'ENTREGA A:	
IGUAL A:			

INTERPRETACIÓ:

Rebliment de l'àmfora

FIABILITAT:	<input type="checkbox"/> Sí	CRITÈRIS:	
T-P-Q:			
T-A-Q:			
RECOLLIDA DE MOSTRES:			

JACIMENT	C/Princesa, 21 - Boquer, 8-12		NºUE	505	
SECTOR/ZONA		POSITIVA	No	NEGATIVA	No
NºINVENTARI		FOTOS	0		
SECCIONS		PLANTES			
AUTOR	JOAN CASAS	ÚLTIMA ACTUALITZACIÓ			

SEDIMENT

ESTRUCTURA

Retall de forma circular utilitzat per ecaixar-hi una àmfora.

COBERT PER:		COBREIX:	
FARCIT PER:	506	FARCEIX:	
TALLA		TALLA:	
SE LI RECOLZA:		ES RECOLZA EN:	
SE LI ENTREGA:		S'ENTREGA A:	
IGUAL A:			

INTERPRETACIÓ:

FIABILITAT:	No	CRITÈRIS:	
T-P-Q:	S.I		
T-A-Q:	S.I		
RECOLLIDA DE MOSTRES:			

JACIMENT	C/Princesa, 21 - Boquer, 8-12		NºUE	506	
SECTOR/ZONA		POSITIVA	No	NEGATIVA	No
NºINVENTARI		FOTOS	0		
SECCIONS		PLANTES			
AUTOR	JOAN CASAS		ÚLTIMA ACTUALITZACIÓ		

SEDIMENT

Rebliment de l'amfora situada dins el rebleix el 505. Està format per una capa d'argiles vermelles de textura solta.

ESTRUCTURA

COBERT PER:	330	COBREIX:	
FARCIT PER:		FARCEIX:	505
TALLA		TALLA:	
SE LI RECOLZA:		ES RECOLZA EN:	
SE LI ENTREGA:		S'ENTREGA A:	
IGUAL A:			

INTERPRETACIÓ:

FIABILITAT:	No	CRITÈRIS:	
T-P-Q:			
T-A-Q:			
RECOLLIDA DE MOSTRES:			

JACIMENT	C/Princesa, 21 - Boquer, 8-12		NºUE	507	
SECTOR/ZONA		POSITIVA	No	NEGATIVA	Sí
NºINVENTARI		FOTOS			0
SECCIONS		PLANTES			
AUTOR	JOAN CASAS		ÚLTIMA ACTUALITZACIÓ		

SEDIMENT

ESTRUCTURA

Retall de forma recantangular. Fossa per a un enterrament infantil. Té una llargada de 2'60 i una amplada d'1'20 metres.

COBERT PER:		COBREIX:	
FARCIT PER:	508	FARCEIX:	
TALLA		TALLA:	477
SE LI RECOLZA:		ES RECOLZA EN:	
SE LI ENTREGA:		S'ENTREGA A:	
IGUAL A:			

INTERPRETACIÓ:

Fossa d'enterrament

FIABILITAT:	Sí	CRITÈRIS:	
T-P-Q:			
T-A-Q:			
RECOLLIDA DE MOSTRES:			

JACIMENT	C/Princesa, 21 - Boquer, 8-12		NºUE	508	
SECTOR/ZONA		POSITIVA	No	NEGATIVA	No
NºINVENTARI		FOTOS			0
SECCIONS		PLANTES			
AUTOR	JOAN CASAS		ÚLTIMA ACTUALITZACIÓ		

SEDIMENT

Rebliment de la tomba 507. Està format per argiles i carbons i sorres a la part inferior. Destaca la presència de sorres a la part inferior en contacte amb l'individu. També s'han localitzat diversos claus que mostren la presència d'una caixa descomposta.

ESTRUCTURA

COBERT PER:	477	COBREIX:	
FARCIT PER:		FARCEIX:	507
TALLA		TALLA:	
SE LI RECOLZA:		ES RECOLZA EN:	
SE LI ENTREGA:		S'ENTREGA A:	
IGUAL A:			

INTERPRETACIÓ:

Amortització de la tamba 507

FIABILITAT:	No	CRITÈRIS:	
T-P-Q:			
T-A-Q:			
RECOLLIDA DE MOSTRES:			

JACIMENT	C/Princesa, 21 - Boquer, 8-12		NºUE	509	
SECTOR/ZONA	crugia 1	POSITIVA	<input checked="" type="checkbox"/> Sí	NEGATIVA	<input type="checkbox"/> No
NºINVENTARI		FOTOS	<input type="text" value="0"/>		
SECCIONS		PLANTES	<input type="text"/>		
AUTOR	JOAN CASAS	ÚLTIMA ACTUALITZACIÓ	<input type="text"/>		

SEDIMENT

ESTRUCTURA

Individu infantil en posició supí (per més informació esperar l'estudi antropològic)

COBERT PER:	<input type="text"/>	COBREIX:	<input type="text"/>
FARCIT PER:	<input type="text"/>	FARCEIX:	<input type="text"/>
TALLA	<input type="text"/>	TALLA:	<input type="text"/>
SE LI RECOLZA:	<input type="text"/>	ES RECOLZA EN:	<input type="text"/>
SE LI ENTREGA:	<input type="text"/>	S'ENTREGA A:	<input type="text"/>
IGUAL A:	<input type="text"/>		

INTERPRETACIÓ:

FIABILITAT:	<input type="text" value="No"/>	CRITÈRIS:	<input type="text"/>
T-P-Q:	<input type="text"/>		
T-A-Q:	<input type="text"/>		
RECOLLIDA DE MOSTRES:	<input type="text"/>		

JACIMENT	C/Princesa, 21 - Boquer, 8-12		NºUE	510	
SECTOR/ZONA		POSITIVA	No	NEGATIVA	No
NºINVENTARI		FOTOS	0		
SECCIONS		PLANTES			
AUTOR	JOAN CASAS		ÚLTIMA ACTUALITZACIÓ		

SEDIMENT

Paviment de color groc amb presència de calç premsada de consistència dura

ESTRUCTURA

COBERT PER:	342,330	COBREIX:	565
FARCIT PER:		FARCEIX:	
TALLA	498	TALLA:	
SE LI RECOLZA:		ES RECOLZA EN:	
SE LI ENTREGA:		S'ENTREGA A:	512
IGUAL A:			

INTERPRETACIÓ:

Paviment

FIABILITAT:	Sí	CRITÈRIS:	
T-P-Q:			
T-A-Q:			
RECOLLIDA DE MOSTRES:			

JACIMENT	C/Princesa, 21 - Boquer, 8-12		NºUE	511	
SECTOR/ZONA	crugia 4	POSITIVA	No	NEGATIVA	No
NºINVENTARI		FOTOS			0
SECCIONS		PLANTES			
AUTOR	JOAN CASAS	ÚLTIMA ACTUALITZACIÓ			

SEDIMENT

Nivell d'ús. Es conserva tan sols una petita mostra a la banda nord de la crugia 4. Queda tallat per la cosntrucció de l'edifici de l'església i per un canal on s'hi encaixen unes àmfores. Cobreix el 510.

ESTRUCTURA

COBERT PER:	510	COBREIX:	565
FARCIT PER:		FARCEIX:	
TALLA	498	TALLA:	
SE LI RECOLZA:		ES RECOLZA EN:	
SE LI ENTREGA:		S'ENTREGA A:	
IGUAL A:			

INTERPRETACIÓ:

Nivell d'ús o paviment.

FIABILITAT:	No	CRITÈRIS:	
T-P-Q:			
T-A-Q:			
RECOLLIDA DE MOSTRES:			

JACIMENT	C/Princesa, 21 - Boquer, 8-12		NºUE	512	
SECTOR/ZONA	crugia 4	POSITIVA	<input checked="" type="checkbox"/> Sí	NEGATIVA	<input type="checkbox"/> No
NºINVENTARI		FOTOS			
SECCIONS		PLANTES			
AUTOR	JOAN CASAS	ÚLTIMA ACTUALITZACIÓ			

SEDIMENT

ESTRUCTURA

Fonamentació d'un mur. Té uns 60 cm d'amplada i una direcció nord-sud. Està format per blocs de pedra i fragments de ceràmica units amb morter de calç. Tan sols s'ha conservat una filada. Segurament és el mateix mur aparegut a la crugia 2 ja que té la mateixa direcció i les mateixes dimensions.

COBERT PER:	342,330	COBREIX:	
FARCIT PER:		FARCEIX:	
TALLA		TALLA:	356
SE LI RECOLZA:	355	ES RECOLZA EN:	
SE LI ENTREGA:	510,565,346,345	S'ENTREGA A:	
IGUAL A:	354		

INTERPRETACIÓ:

Fonamentació d'un mur.

FIABILITAT:	<input type="checkbox"/> Sí <input checked="" type="checkbox"/> No	CRITÈRIS:	
T-P-Q:	<input checked="" type="checkbox"/> S.I		
T-A-Q:	<input checked="" type="checkbox"/> S.I		
RECOLLIDA DE MOSTRES:			

JACIMENT	C/Princesa, 21 - Boquer, 8-12		NºUE	513
SECTOR/ZONA	Crugia 2	POSITIVA	<input checked="" type="checkbox"/> Sí	NEGATIVA <input type="checkbox"/> No
NºINVENTARI		FOTOS	<input type="text" value="0"/>	
SECCIONS		PLANTES	<input type="text"/>	
AUTOR	JOAN CASAS	ÚLTIMA ACTUALITZACIÓ	<input type="text"/>	

SEDIMENT

Nivell d'argiles vermelles. Es troba situat en un petit angle a la contó oest de la crugia 2. Amortitzades per la UE 333. I retalldes de forma rectangular pel retall 514. Són compactes i dures. Amb poca presència de material ceràmic

ESTRUCTURA

COBERT PER:	<input type="text" value="333"/>	COBREIX:	<input type="text" value="380"/>
FARCIT PER:	<input type="text"/>	FARCEIX:	<input type="text"/>
TALLA	<input type="text" value="514"/>	TALLA:	<input type="text"/>
SE LI RECOLZA:	<input type="text"/>	ES RECOLZA EN:	<input type="text"/>
SE LI ENTREGA:	<input type="text"/>	S'ENTREGA A:	<input type="text"/>
IGUAL A:	<input type="text"/>		

INTERPRETACIÓ:

FIABILITAT:	<input type="text" value="Sí"/>	CRITÈRIS:	<input type="text"/>
T-P-Q:	<input type="text"/>		
T-A-Q:	<input type="text"/>		
RECOLLIDA DE MOSTRES:	<input type="text"/>		

JACIMENT	C/Princesa, 21 - Boquer, 8-12		NºUE	514	
SECTOR/ZONA	crugia 2	POSITIVA	No	NEGATIVA	Sí
NºINVENTARI		FOTOS			0
SECCIONS		PLANTES			
AUTOR	JOAN CASAS	ÚLTIMA ACTUALITZACIÓ			

SEDIMENT

ESTRUCTURA

Retall de forma quadrada. Tall el nivell d'argiles 513. Es troba situat a l'angl oest de la crugia 2

COBERT PER:		COBREIX:	
FARCIT PER:	333	FARCEIX:	
TALLA		TALLA:	513
SE LI RECOLZA:		ES RECOLZA EN:	
SE LI ENTREGA:		S'ENTREGA A:	
IGUAL A:			

INTERPRETACIÓ:

FIABILITAT:	No	CRITÈRIS:	
T-P-Q:			
T-A-Q:			
RECOLLIDA DE MOSTRES:			

JACIMENT	C/Princesa, 21 - Boquer, 8-12		NºUE	515	
SECTOR/ZONA	Crugia 4	POSITIVA	No	NEGATIVA	No
NºINVENTARI		FOTOS			0
SECCIONS		PLANTES			
AUTOR	JOAN CASAS	ÚLTIMA ACTUALITZACIÓ			

SEDIMENT

ESTRUCTURA

Retall situat a la crugia 4. Talla el nivell d'argiles 330. Es troba a l'angle que forma amb el mur 355

COBERT PER:		COBREIX:	
FARCIT PER:	516	FARCEIX:	
TALLA		TALLA:	330,345,346,356
SE LI RECOLZA:		ES RECOLZA EN:	
SE LI ENTREGA:		S'ENTREGA A:	
IGUAL A:			

INTERPRETACIÓ:

FIABILITAT:	No	CRITÈRIS:	
T-P-Q:			
T-A-Q:			
RECOLLIDA DE MOSTRES:			

JACIMENT	C/Princesa, 21 - Boquer, 8-12		NºUE	516	
SECTOR/ZONA	crugia 4	POSITIVA	<input checked="" type="checkbox"/> Sí	NEGATIVA	<input type="checkbox"/> No
NºINVENTARI		FOTOS			
SECCIONS		PLANTES			
AUTOR	JOAN CASAS	ÚLTIMA ACTUALITZACIÓ			

SEDIMENT

Rebliment del retall 515. Format per argila de color marró. Molt flonja. Del seu interior s'ha recuperat una premsa d'oli (turculum)

ESTRUCTURA

COBERT PER:	319	COBREIX:	
FARCIT PER:		FARCEIX:	515
TALLA		TALLA:	
SE LI RECOLZA:		ES RECOLZA EN:	
SE LI ENTREGA:		S'ENTREGA A:	
IGUAL A:			

INTERPRETACIÓ:

Amortització del retall 515

FIABILITAT:	<input type="checkbox"/> No	CRITÈRIS:	
T-P-Q:	S.IV		
T-A-Q:	S.V		
RECOLLIDA DE MOSTRES:			

JACIMENT	C/Princesa, 21 - Boquer, 8-12		NºUE	517	
SECTOR/ZONA	crugia 2	POSITIVA	No	NEGATIVA	No
NºINVENTARI		FOTOS	0		
SECCIONS		PLANTES			
AUTOR	JOAN CASAS	ÚLTIMA ACTUALITZACIÓ			

SEDIMENT

Nivell d'ús o paviment de color groc. És una capa molt fina que es troba a la part sud-est de la segona crugia. Es troba rebentat per la columna Calç. Te una preparació de pavient feta amb escòria.

ESTRUCTURA

COBERT PER:	481	COBREIX:	
FARCIT PER:		FARCEIX:	518
TALLA		TALLA:	
SE LI RECOLZA:		ES RECOLZA EN:	
SE LI ENTREGA:		S'ENTREGA A:	
IGUAL A:			

INTERPRETACIÓ:

FIABILITAT:	No	CRITÈRIS:	
T-P-Q:			
T-A-Q:			
RECOLLIDA DE MOSTRES:			

JACIMENT	C/Princesa, 21 - Boquer, 8-12	NºUE	518		
SECTOR/ZONA		POSITIVA	No	NEGATIVA	No
NºINVENTARI		FOTOS			0
SECCIONS		PLANTES			
AUTOR	JOAN CASAS	ÚLTIMA ACTUALITZACIÓ			

SEDIMENT

Preparació del paviment 517. Està format per argila i gran quantitat d'escòria i cendres. De textura compacte.

ESTRUCTURA

COBERT PER:	481, 518	COBREIX:	500
FARCIT PER:		FARCEIX:	
TALLA		TALLA:	
SE LI RECOLZA:		ES RECOLZA EN:	
SE LI ENTREGA:		S'ENTREGA A:	
IGUAL A:			

INTERPRETACIÓ:

Preparació de paviment.

FIABILITAT:	No	CRITÈRIS:	
T-P-Q:	S.I		
T-A-Q:			
RECOLLIDA DE MOSTRES:			

JACIMENT	C/Princesa, 21 - Boquer, 8-12		NºUE	519	
SECTOR/ZONA		POSITIVA	No	NEGATIVA	No
NºINVENTARI		FOTOS	0		
SECCIONS		PLANTES			
AUTOR	JOAN CASAS		ÚLTIMA ACTUALITZACIÓ		

SEDIMENT

Nivell format per argila amb gran quantitat de còdols i ceràmica piconada. De textura compacte i dura. Té una direcció d'est a oest.

ESTRUCTURA

COBERT PER:	331	COBREIX:	
FARCIT PER:		FARCEIX:	524
TALLA		TALLA:	
SE LI RECOLZA:		ES RECOLZA EN:	
SE LI ENTREGA:		S'ENTREGA A:	
IGUAL A:			

INTERPRETACIÓ:

Rodus, possible nivell d'un camí

FIABILITAT:	Sí	CRITÈRIS:	
T-P-Q:	S.V		
T-A-Q:			
RECOLLIDA DE MOSTRES:			

JACIMENT	C/Princesa, 21 - Boquer, 8-12		NºUE	520	
SECTOR/ZONA	crugia 2	POSITIVA	<input checked="" type="checkbox"/> Sí	NEGATIVA	<input type="checkbox"/> No
NºINVENTARI		FOTOS	<input type="text" value="0"/>		
SECCIONS		PLANTES	<input type="text"/>		
AUTOR	JOAN CASAS	ÚLTIMA ACTUALITZACIÓ	<input type="text"/>		

SEDIMENT

Nivell d'argiles de consistència compacta i color ataronjat. Es pot observar la presència d'una àmfora

ESTRUCTURA

COBERT PER:	<input type="text" value="349"/>	COBREIX:	<input type="text" value="517,521"/>
FARCIT PER:	<input type="text"/>	FARCEIX:	<input type="text"/>
TALLA	<input type="text"/>	TALLA:	<input type="text"/>
SE LI RECOLZA:	<input type="text"/>	ES RECOLZA EN:	<input type="text"/>
SE LI ENTREGA:	<input type="text"/>	S'ENTREGA A:	<input type="text"/>
IGUAL A:	<input type="text"/>		

INTERPRETACIÓ:

FIABILITAT:	<input type="text" value="No"/>	CRITÈRIS:	<input type="text"/>
T-P-Q:	<input type="text" value="S.I"/>		
T-A-Q:	<input type="text"/>		
RECOLLIDA DE MOSTRES:	<input type="text"/>		

JACIMENT	C/Princesa, 21 - Boquer, 8-12		NºUE	521	
SECTOR/ZONA		POSITIVA	No	NEGATIVA	No
NºINVENTARI		FOTOS	0		
SECCIONS		PLANTES			
AUTOR	JOAN CASAS	ÚLTIMA ACTUALITZACIÓ			

SEDIMENT

Nivell d'argila i escòria, força compacte i dur. D'uns 30 cm. De potència aproximadament.

ESTRUCTURA

COBERT PER:	520	COBREIX:	517
FARCIT PER:		FARCEIX:	
TALLA		TALLA:	
SE LI RECOLZA:		ES RECOLZA EN:	
SE LI ENTREGA:		S'ENTREGA A:	
IGUAL A:			

INTERPRETACIÓ:

FIABILITAT:	No	CRITÈRIS:	
T-P-Q:			
T-A-Q:			
RECOLLIDA DE MOSTRES:			

JACIMENT	C/Princesa, 21 - Boquer, 8-12		NºUE	522	
SECTOR/ZONA		POSITIVA	No	NEGATIVA	No
NºINVENTARI		FOTOS			0
SECCIONS		PLANTES			
AUTOR	JOAN CASAS		ÚLTIMA ACTUALITZACIÓ		

SEDIMENT

ESTRUCTURA

Retall de forma circular. Té 90 cm de diàmetre i 20 de fons. Talla el paviment 380. A 50 cm al nord s'hi troba un segon retall de les mateixes característiques.

COBERT PER:		COBREIX:	
FARCIT PER:	513	FARCEIX:	
TALLA		TALLA:	380
SE LI RECOLZA:		ES RECOLZA EN:	
SE LI ENTREGA:		S'ENTREGA A:	
IGUAL A:			

INTERPRETACIÓ:

Retall que possiblement és utilitzat com encaix d'una dòlia.

FIABILITAT:	No	CRITÈRIS:	
T-P-Q:			
T-A-Q:			
RECOLLIDA DE MOSTRES:			

JACIMENT	C/Princesa, 21 - Boquer, 8-12		NºUE	523	
SECTOR/ZONA	crugia 2	POSITIVA	No	NEGATIVA	Sí
NºINVENTARI		FOTOS	0		
SECCIONS		PLANTES			
AUTOR	JOAN CASAS	ÚLTIMA ACTUALITZACIÓ			

SEDIMENT

ESTRUCTURA

Retall de planta circular i fons concau. Té 80 cm de potència

COBERT PER:		COBREIX:	
FARCIT PER:	513	FARCEIX:	
TALLA		TALLA:	380
SE LI RECOLZA:		ES RECOLZA EN:	
SE LI ENTREGA:		S'ENTREGA A:	
IGUAL A:			

INTERPRETACIÓ:

Encaix per una dòlia

FIABILITAT:	No	CRITÈRIS:	
T-P-Q:			
T-A-Q:			
RECOLLIDA DE MOSTRES:			

JACIMENT	C/Princesa, 21 - Boquer, 8-12		NºUE	524	
SECTOR/ZONA	Crugia 2	POSITIVA	No	NEGATIVA	Sí
NºINVENTARI		FOTOS			0
SECCIONS		PLANTES			
AUTOR	JOAN CASAS	ÚLTIMA ACTUALITZACIÓ			

SEDIMENT

ESTRUCTURA

Retall de forma irregular. No s'ha documentat el tall nord ja que queda sota la seccó del mur 85

COBERT PER:		COBREIX:	
FARCIT PER:	517	FARCEIX:	
TALLA		TALLA:	380
SE LI RECOLZA:		ES RECOLZA EN:	
SE LI ENTREGA:		S'ENTREGA A:	
IGUAL A:			

INTERPRETACIÓ:

FIABILITAT:	No	CRITÈRIS:	
T-P-Q:			
T-A-Q:			
RECOLLIDA DE MOSTRES:			

JACIMENT	C/Princesa, 21 - Boquer, 8-12		NºUE	525	
SECTOR/ZONA		POSITIVA	No	NEGATIVA	Sí
NºINVENTARI		FOTOS	0		
SECCIONS		PLANTES			
AUTOR	JOAN CASAS		ÚLTIMA ACTUALITZACIÓ		

SEDIMENT

ESTRUCTURA

Retall semicircular i de fons concau. Té la secció cilíndrica. Queda tallat per la sitja 447 de manera que tan sols s'ha conservat la meitat de la sitja.

COBERT PER:		COBREIX:	
FARCIT PER:	526	FARCEIX:	
TALLA	447	TALLA:	540, 527
SE LI RECOLZA:		ES RECOLZA EN:	
SE LI ENTREGA:		S'ENTREGA A:	
IGUAL A:			

INTERPRETACIÓ:

Sitja

FIABILITAT:	No	CRITÈRIS:	
T-P-Q:			
T-A-Q:			
RECOLLIDA DE MOSTRES:			

JACIMENT	C/Princesa, 21 - Boquer, 8-12		NºUE	526	
SECTOR/ZONA		POSITIVA	<input checked="" type="checkbox"/> Sí	NEGATIVA	<input type="checkbox"/> No
NºINVENTARI		FOTOS	0		
SECCIONS		PLANTES			
AUTOR	JOAN CASAS		ÚLTIMA ACTUALITZACIÓ		

SEDIMENT

Rebliment del retall 525. Format per gran quantitat de fragments de ceràmica trancada, argiles i algun petit bloc. És de consistència flonja i homogeni.

ESTRUCTURA

COBERT PER:		COBREIX:	
FARCIT PER:		FARCEIX:	525
TALLA	447	TALLA:	
SE LI RECOLZA:		ES RECOLZA EN:	
SE LI ENTREGA:		S'ENTREGA A:	
IGUAL A:			

INTERPRETACIÓ:

FIABILITAT:	<input type="checkbox"/> No	CRITÈRIS:	
T-P-Q:	<input checked="" type="checkbox"/> S.I		
T-A-Q:	<input checked="" type="checkbox"/> S.II		
RECOLLIDA DE MOSTRES:			

JACIMENT	C/Princesa, 21 - Boquer, 8-12		NºUE	527	
SECTOR/ZONA		POSITIVA	<input checked="" type="checkbox"/> Sí	NEGATIVA	<input type="checkbox"/> No
NºINVENTARI		FOTOS	<input type="text" value="0"/>		
SECCIONS		PLANTES	<input type="text"/>		
AUTOR	JOAN CASAS		ÚLTIMA ACTUALITZACIÓ	<input type="text"/>	

SEDIMENT

ESTRUCTURA

Retall de planta rodona i secció cilíndrica. D'1 de diàmetre. A la part de la boca s'obre i està reblere per morter de calç i llims.

COBERT PER:	<input type="text"/>	COBREIX:	<input type="text"/>
FARCIT PER:	483,493	FARCEIX:	<input type="text"/>
TALLA	<input type="text"/>	TALLA:	484, 540, 541, 500
SE LI RECOLZA:	<input type="text"/>	ES RECOLZA EN:	<input type="text"/>
SE LI ENTREGA:	<input type="text"/>	S'ENTREGA A:	<input type="text"/>
IGUAL A:	<input type="text"/>		

INTERPRETACIÓ:

Pou d'extracció d'argiles

FIABILITAT:	<input type="text" value="No"/>	CRITÈRIS:	<input type="text"/>
T-P-Q:	<input type="text"/>		
T-A-Q:	<input type="text"/>		
RECOLLIDA DE MOSTRES:	<input type="text"/>		

JACIMENT	C/Princesa, 21 - Boquer, 8-12		NºUE	528	
SECTOR/ZONA		POSITIVA	<input checked="" type="checkbox"/> Sí	NEGATIVA	<input type="checkbox"/> No
NºINVENTARI		FOTOS	<input type="text" value="0"/>		
SECCIONS		PLANTES	<input type="text"/>		
AUTOR	JOAN CASAS		ÚLTIMA ACTUALITZACIÓ	<input type="text"/>	

SEDIMENT

Nivell format per escòria i material ceràmic passat de cuita. Amb argila de color vermell. També s'observen peites taques de calç.

ESTRUCTURA

COBERT PER:	356,346	COBREIX:	231
FARCIT PER:		FARCEIX:	
TALLA	289	TALLA:	
SE LI RECOLZA:		ES RECOLZA EN:	
SE LI ENTREGA:		S'ENTREGA A:	354, 512
IGUAL A:			

INTERPRETACIÓ:

Nivell d'ús. Possiblement funciona amb la construcció originària (murs 354 i 512). I quedaria tallat per l mur 356

FIABILITAT:	<input checked="" type="checkbox"/> Sí	CRITÈRIS:	<input type="text"/>
T-P-Q:	<input type="text"/>		
T-A-Q:	<input type="text"/>		
RECOLLIDA DE MOSTRES:	<input type="text"/>		

JACIMENT	C/Princesa, 21 - Boquer, 8-12		NºUE	529	
SECTOR/ZONA	Crugia 1	POSITIVA	<input checked="" type="checkbox"/> Sí	NEGATIVA	<input type="checkbox"/> No
NºINVENTARI		FOTOS			
SECCIONS		PLANTES			
AUTOR	JOAN CASAS	ÚLTIMA ACTUALITZACIÓ			

SEDIMENT

Rebliment de cendres i carbons amb argila. De color gris-negre. De textura solta i molt flonja.

ESTRUCTURA

COBERT PER:	484	COBREIX:	
FARCIT PER:		FARCEIX:	530
TALLA		TALLA:	
SE LI RECOLZA:		ES RECOLZA EN:	
SE LI ENTREGA:		S'ENTREGA A:	
IGUAL A:			

INTERPRETACIÓ:

Farciment d'un retall. Amortització del retall 530.

FIABILITAT:	<input type="checkbox"/> Sí	CRITÈRIS:	
T-P-Q:	S.I		
T-A-Q:	S.II		
RECOLLIDA DE MOSTRES:			

JACIMENT	C/Princesa, 21 - Boquer, 8-12		NºUE	530	
SECTOR/ZONA	absis	POSITIVA	No	NEGATIVA	Sí
NºINVENTARI		FOTOS	0		
SECCIONS		PLANTES			
AUTOR	JOAN CASAS	ÚLTIMA ACTUALITZACIÓ			

SEDIMENT

ESTRUCTURA

Retall de forma circular però de tendència allargada en direcció NO-SE. Al nord-oest queda tallat per la fonamentació del mur 8. Té llargada de 1'30 metres i una amplada de 80 cm aproximadament.

COBERT PER:		COBREIX:	
FARCIT PER:	484,529	FARCEIX:	
TALLA		TALLA:	540,583
SE LI RECOLZA:		ES RECOLZA EN:	
SE LI ENTREGA:		S'ENTREGA A:	
IGUAL A:			

INTERPRETACIÓ:

FIABILITAT:	No	CRITÈRIS:	
T-P-Q:			
T-A-Q:			
RECOLLIDA DE MOSTRES:			

JACIMENT	C/Princesa, 21 - Boquer, 8-12		NºUE	531	
SECTOR/ZONA	crugia 4	POSITIVA	<input checked="" type="checkbox"/> Sí	NEGATIVA	<input type="checkbox"/> No
NºINVENTARI		FOTOS	<input type="text" value="0"/>		
SECCIONS		PLANTES	<input type="text"/>		
AUTOR	JOAN CASAS	ÚLTIMA ACTUALITZACIÓ	<input type="text"/>		

SEDIMENT

Nivell d'argiles de color roig i molt compactada

ESTRUCTURA

COBERT PER:	<input type="text" value="528"/>	COBREIX:	<input type="text" value="500"/>
FARCIT PER:	<input type="text"/>	FARCEIX:	<input type="text"/>
TALLA	<input type="text" value="289"/>	TALLA:	<input type="text"/>
SE LI RECOLZA:	<input type="text"/>	ES RECOLZA EN:	<input type="text"/>
SE LI ENTREGA:	<input type="text"/>	S'ENTREGA A:	<input type="text" value="355,512"/>
IGUAL A:	<input type="text"/>		

INTERPRETACIÓ:

FIABILITAT:	<input type="text" value="No"/>	CRITÈRIS:	<input type="text"/>
T-P-Q:	<input type="text"/>		
T-A-Q:	<input type="text"/>		
RECOLLIDA DE MOSTRES:	<input type="text"/>		

JACIMENT	C/Princesa, 21 - Boquer, 8-12	NºUE	532
SECTOR/ZONA		POSITIVA	<input checked="" type="checkbox"/> Sí <input type="checkbox"/> NEGATIVA <input type="checkbox"/> No
NºINVENTARI		FOTOS	0
SECCIONS		PLANTES	
AUTOR	JOAN CASAS	ÚLTIMA ACTUALITZACIÓ	

SEDIMENT

ESTRUCTURA

Mur del qual tan sols en resta una filada. Esta format per blocs de pedra units amb morter de calç. Està molt arresat i queda tallat per diversos retalls i per la construcció del pou 404.

COBERT PER:	434,436,439	COBREIX:	
FARCIT PER:		FARCEIX:	556
TALLA	404	TALLA:	
SE LI RECOLZA:		ES RECOLZA EN:	
SE LI ENTREGA:	441	S'ENTREGA A:	
IGUAL A:	542		

INTERPRETACIÓ:

Mur que delimita un espai on hi ha un signinum. Possible lacus.

FIABILITAT:	<input type="checkbox"/> No	CRITÈRIS:	
T-P-Q:			
T-A-Q:			
RECOLLIDA DE MOSTRES:			

JACIMENT	C/Princesa, 21 - Boquer, 8-12		NºUE	533	
SECTOR/ZONA		POSITIVA	<input checked="" type="checkbox"/> No	NEGATIVA	<input type="checkbox"/> Sí
NºINVENTARI		FOTOS			
SECCIONS		PLANTES			
AUTOR	JOAN CASAS		ÚLTIMA ACTUALITZACIÓ		

SEDIMENT

ESTRUCTURA

Retall de tendència oval. A la part nord-est té una forma circular mentre que a mesura que s'estén cap al sud-oest es va allargant. Té uns 20 cm de profunditat. Tan sols es pot apreciar el límit sud-est ja que la resta queda fora del límit de la intervenció. Just on es pot veure una petita pilastre de 15 cm de diàmetre i uns 20 d'alçada. A la paret s'hi van localitzar un conjunt de petits blocs de pedra que delimiten la paret. Al'interior s'hi trobaven cendres i terra cremada.

COBERT PER:		COBREIX:	
FARCIT PER:	482	FARCEIX:	
TALLA		TALLA:	577
SE LI RECOLZA:		ES RECOLZA EN:	
SE LI ENTREGA:		S'ENTREGA A:	
IGUAL A:			

INTERPRETACIÓ:

Cubeta de la llar 482

FIABILITAT:	<input type="checkbox"/> No	CRITÈRIS:	
T-P-Q:			
T-A-Q:			
RECOLLIDA DE MOSTRES:			

JACIMENT	C/Princesa, 21 - Boquer, 8-12		NºUE	534	
SECTOR/ZONA		POSITIVA	No	NEGATIVA	No
NºINVENTARI		FOTOS			0
SECCIONS		PLANTES			
AUTOR	JOAN CASAS		ÚLTIMA ACTUALITZACIÓ		

SEDIMENT

ESTRUCTURA

Retall de planta circular i fons concau. Tan sols es pot observar el límit S-O ja que la resa del retall queda seccionat per la construcció de les treves 8 i 43.

COBERT PER:		COBREIX:	
FARCIT PER:	535	FARCEIX:	
TALLA		TALLA:	534
SE LI RECOLZA:		ES RECOLZA EN:	
SE LI ENTREGA:		S'ENTREGA A:	
IGUAL A:			

INTERPRETACIÓ:

Cubeta

FIABILITAT:	No	CRITÈRIS:	
T-P-Q:			
T-A-Q:			
RECOLLIDA DE MOSTRES:			

JACIMENT	C/Princesa, 21 - Boquer, 8-12		NºUE	535	
SECTOR/ZONA		POSITIVA	No	NEGATIVA	No
NºINVENTARI		FOTOS	0		
SECCIONS		PLANTES			
AUTOR	JOAN CASAS	ÚLTIMA ACTUALITZACIÓ			

SEDIMENT

Rebliment del retall 534. Format per agiles i sorres de textura flonja.

ESTRUCTURA

COBERT PER:	484	COBREIX:	
FARCIT PER:		FARCEIX:	534
TALLA		TALLA:	
SE LI RECOLZA:		ES RECOLZA EN:	
SE LI ENTREGA:		S'ENTREGA A:	
IGUAL A:			

INTERPRETACIÓ:

amortització del retall 534

FIABILITAT:	No	CRITÈRIS:	
T-P-Q:			
T-A-Q:			
RECOLLIDA DE MOSTRES:			

JACIMENT	C/Princesa, 21 - Boquer, 8-12		NºUE	536	
SECTOR/ZONA	Absis	POSITIVA	<input checked="" type="checkbox"/> Sí	NEGATIVA	<input type="checkbox"/> No
NºINVENTARI		FOTOS			
SECCIONS		PLANTES			
AUTOR	JOAN CASAS	ÚLTIMA ACTUALITZACIÓ			

SEDIMENT

ESTRUCTURA

Mur. Situat a l'absis. Té una direcció d'est-oest. Està format per blocs de pedra i fragments de ceràmica units amb morter de calç. La cara nord-oest no es pot apreciar ja que queda tallada per la fonamentació del mur 8. El gruix conservat és de 30 cm. La llargada es de 1'70m i l'alçada de 30 cm.

COBERT PER:	463,476	COBREIX:	
FARCIT PER:		FARCEIX:	537
TALLA		TALLA:	
SE LI RECOLZA:		ES RECOLZA EN:	
SE LI ENTREGA:	465	S'ENTREGA A:	
IGUAL A:			

INTERPRETACIÓ:

Mur

FIABILITAT:	<input type="checkbox"/> No	CRITÈRIS:	
T-P-Q:			
T-A-Q:			
RECOLLIDA DE MOSTRES:			

JACIMENT	C/Princesa, 21 - Boquer, 8-12		NºUE	537	
SECTOR/ZONA	Absis	POSITIVA	No	NEGATIVA	No
NºINVENTARI		FOTOS	0		
SECCIONS		PLANTES			
AUTOR	JOAN CASAS	ÚLTIMA ACTUALITZACIÓ			

SEDIMENT

ESTRUCTURA

Rasa de fonamentació del mur 536. Té una amplada de 5cm i la llargada 1'70.

COBERT PER:		COBREIX:	
FARCIT PER:	536,538	FARCEIX:	
TALLA		TALLA:	484
SE LI RECOLZA:		ES RECOLZA EN:	
SE LI ENTREGA:		S'ENTREGA A:	
IGUAL A:			

INTERPRETACIÓ:

Rasa de fonamentació del mur 436

FIABILITAT:	No	CRITÈRIS:	
T-P-Q:	S.I		
T-A-Q:	S.II		
RECOLLIDA DE MOSTRES:			

JACIMENT	C/Princesa, 21 - Boquer, 8-12		NºUE	538	
SECTOR/ZONA		POSITIVA	No	NEGATIVA	No
NºINVENTARI		FOTOS	0		
SECCIONS		PLANTES			
AUTOR	JOAN CASAS		ÚLTIMA ACTUALITZACIÓ		

SEDIMENT

Rebliment de la rasa de fonamentació del mur 536. Formada per argiles de color marró fosc. De textura solta.

ESTRUCTURA

COBERT PER:	476	COBREIX:	
FARCIT PER:		FARCEIX:	537
TALLA		TALLA:	
SE LI RECOLZA:		ES RECOLZA EN:	
SE LI ENTREGA:		S'ENTREGA A:	
IGUAL A:			

INTERPRETACIÓ:

Rebliment de la rasa de fonamentació del mur 536

FIABILITAT:	No	CRITÈRIS:	
T-P-Q:			
T-A-Q:			
RECOLLIDA DE MOSTRES:			

JACIMENT	C/Princesa, 21 - Boquer, 8-12		NºUE	539	
SECTOR/ZONA	crugia 4	POSITIVA	No	NEGATIVA	No
NºINVENTARI		FOTOS	0		
SECCIONS		PLANTES			
AUTOR	JOAN CASAS	ÚLTIMA ACTUALITZACIÓ			

SEDIMENT

Nivell de construcció del mur 365. Format per argila i fragments de morter de calç i algun bloc i ceràmica.

ESTRUCTURA

COBERT PER:	330	COBREIX:	355
FARCIT PER:		FARCEIX:	
TALLA		TALLA:	
SE LI RECOLZA:		ES RECOLZA EN:	
SE LI ENTREGA:		S'ENTREGA A:	
IGUAL A:			

INTERPRETACIÓ:

Destrucció del mur 365

FIABILITAT:	No	CRITÈRIS:	
T-P-Q:			
T-A-Q:			
RECOLLIDA DE MOSTRES:			

JACIMENT	C/Princesa, 21 - Boquer, 8-12		NºUE	540	
SECTOR/ZONA	Absis	POSITIVA	No	NEGATIVA	No
NºINVENTARI		FOTOS			0
SECCIONS		PLANTES			
AUTOR	JOAN CASAS	ÚLTIMA ACTUALITZACIÓ			

SEDIMENT

Rebliment d'argiles de color gris. S'estén al llarg de tot l'absis ocupant tota superfície. Són de consistència mitjana. La composició és d'argiles, carbons i presència de reses de ceràmica.

ESTRUCTURA

COBERT PER:	483	COBREIX:	541
FARCIT PER:		FARCEIX:	
TALLA	534,530,447,527	TALLA:	
SE LI RECOLZA:		ES RECOLZA EN:	
SE LI ENTREGA:		S'ENTREGA A:	
IGUAL A:			

INTERPRETACIÓ:

FIABILITAT:	No	CRITÈRIS:	
T-P-Q:	S.I		
T-A-Q:			
RECOLLIDA DE MOSTRES:			

JACIMENT	C/Princesa, 21 - Boquer, 8-12		NºUE	541	
SECTOR/ZONA	Absis	POSITIVA	No	NEGATIVA	No
NºINVENTARI		FOTOS	0		
SECCIONS		PLANTES			
AUTOR	JOAN CASAS	ÚLTIMA ACTUALITZACIÓ			

SEDIMENT

Rebliment d'argiles marrons. S'estén al llarg de tot l'àbsis. Està format per argila de color marró. Amb presència d'algun micro-carbó però de forma ocasional. Poques restes de ceràmica que és rodada i fragmentada. És un nivell força compacte.

ESTRUCTURA

COBERT PER:	540	COBREIX:	500
FARCIT PER:		FARCEIX:	
TALLA	447,527	TALLA:	
SE LI RECOLZA:		ES RECOLZA EN:	
SE LI ENTREGA:		S'ENTREGA A:	
IGUAL A:			

INTERPRETACIÓ:

FIABILITAT:	No	CRITÈRIS:	
T-P-Q:	S.I		
T-A-Q:			
RECOLLIDA DE MOSTRES:			

JACIMENT	C/Princesa, 21 - Boquer, 8-12		NºUE	542	
SECTOR/ZONA		POSITIVA	<input checked="" type="checkbox"/> Sí	NEGATIVA	<input type="checkbox"/> No
NºINVENTARI		FOTOS	0		
SECCIONS		PLANTES			
AUTOR	JOAN CASAS		ÚLTIMA ACTUALITZACIÓ		

SEDIMENT

ESTRUCTURA

Mur, format per blocs de pedra format per filades irregulars i units amb morter de calç. Tan sols en resta conservada l'última filada. Té una direcció est-oest. Es recolza al mur 470 mentre que és solidari al 532. Presenta una banqueta de fonamentació formada per una filada de blocs de pedra que sobre surt del mur uns 20 cm. Aproximadament. Aquesta no està lligada amb morter sino que ho està amb argila. Té uns 42 cm d'amplada i una llargada de 2'50 cm.

COBERT PER:	435,436	COBREIX:	
FARCIT PER:		FARCEIX:	555
TALLA		TALLA:	
SE LI RECOLZA:		ES RECOLZA EN:	
SE LI ENTREGA:	441	S'ENTREGA A:	470
IGUAL A:	532		

INTERPRETACIÓ:

Mur que delimita un possible lacus.

FIABILITAT:	<input type="checkbox"/> Sí <input checked="" type="checkbox"/> No	CRITÈRIS:	
T-P-Q:	S.I		
T-A-Q:	S.II		
RECOLLIDA DE MOSTRES:			

JACIMENT	C/Princesa, 21 - Boquer, 8-12		NºUE	543	
SECTOR/ZONA	Crugia 2	POSITIVA	<input checked="" type="checkbox"/> Sí	NEGATIVA	<input type="checkbox"/> No
NºINVENTARI		FOTOS	<input type="text" value="0"/>		
SECCIONS		PLANTES	<input type="text"/>		
AUTOR	JOAN CASAS	ÚLTIMA ACTUALITZACIÓ	<input type="text"/>		

SEDIMENT

Amortització del pou 259. Format per argiles i carbons de color gris i molt humides

ESTRUCTURA

COBERT PER:	<input type="text" value="260"/>	COBREIX:	<input type="text"/>
FARCIT PER:	<input type="text"/>	FARCEIX:	<input type="text" value="259"/>
TALLA	<input type="text"/>	TALLA:	<input type="text"/>
SE LI RECOLZA:	<input type="text"/>	ES RECOLZA EN:	<input type="text"/>
SE LI ENTREGA:	<input type="text"/>	S'ENTREGA A:	<input type="text"/>
IGUAL A:	<input type="text"/>		

INTERPRETACIÓ:

Amortització del pou 259

FIABILITAT:	<input type="text" value="No"/>	CRITÈRIS:	<input type="text"/>
T-P-Q:	<input type="text" value="S.XIII"/>		
T-A-Q:	<input type="text" value="S.XIV"/>		
RECOLLIDA DE MOSTRES:	<input type="text"/>		

JACIMENT	C/Princesa, 21 - Boquer, 8-12		NºUE	544	
SECTOR/ZONA	crugia 3	POSITIVA	<input checked="" type="checkbox"/> Sí	NEGATIVA	<input type="checkbox"/> No
NºINVENTARI		FOTOS			
SECCIONS		PLANTES			
AUTOR	JOAN CASAS	ÚLTIMA ACTUALITZACIÓ			

SEDIMENT

Nivell d'ús format per una fina capa d'argila i calç piconada. És compacte i dur. Es troba conservat a la part sud-oest de la crugia 3

ESTRUCTURA

COBERT PER:	464	COBREIX:	473
FARCIT PER:		FARCEIX:	
TALLA	612	TALLA:	
SE LI RECOLZA:		ES RECOLZA EN:	
SE LI ENTREGA:		S'ENTREGA A:	
IGUAL A:			

INTERPRETACIÓ:

Nivell d'ús

FIABILITAT:	<input type="checkbox"/> No	CRITÈRIS:	
T-P-Q:			
T-A-Q:			
RECOLLIDA DE MOSTRES:			

JACIMENT	C/Princesa, 21 - Boquer, 8-12		NºUE	545	
SECTOR/ZONA		POSITIVA	No	NEGATIVA	Sí
NºINVENTARI		FOTOS	0		
SECCIONS		PLANTES			
AUTOR	JOAN CASAS		ÚLTIMA ACTUALITZACIÓ		

SEDIMENT

Forat de pal. De planta quadrada. Té uns 35 cm de profunditat. S'ha localitzat un cop arribats a les argiles naturals. Tan mateix cal tenir en compte que possiblement comenci més a munt. Però degut a les similituds del rebliment a la resta de nivells no s'ha pogut identificar amb anterioritat. Fent-se evident al arribar a aquesta cota.

ESTRUCTURA

COBERT PER:		COBREIX:	
FARCIT PER:	546	FARCEIX:	
TALLA		TALLA:	500
SE LI RECOLZA:		ES RECOLZA EN:	
SE LI ENTREGA:		S'ENTREGA A:	
IGUAL A:			

INTERPRETACIÓ:

Forat de pal.

FIABILITAT:	No	CRITÈRIS:	
T-P-Q:			
T-A-Q:			
RECOLLIDA DE MOSTRES:			

JACIMENT	C/Princesa, 21 - Boquer, 8-12		NºUE	546	
SECTOR/ZONA		POSITIVA	No	NEGATIVA	No
NºINVENTARI		FOTOS	0		
SECCIONS		PLANTES			
AUTOR	JOAN CASAS		ÚLTIMA ACTUALITZACIÓ		

SEDIMENT

Rebliment d'argila del retall 545

ESTRUCTURA

COBERT PER:		COBREIX:	
FARCIT PER:		FARCEIX:	545
TALLA		TALLA:	
SE LI RECOLZA:		ES RECOLZA EN:	
SE LI ENTREGA:		S'ENTREGA A:	
IGUAL A:			

INTERPRETACIÓ:

FIABILITAT:	No	CRITÈRIS:	
T-P-Q:			
T-A-Q:			
RECOLLIDA DE MOSTRES:			

JACIMENT	C/Princesa, 21 - Boquer, 8-12		NºUE	547	
SECTOR/ZONA	Crugia 2	POSITIVA	<input checked="" type="checkbox"/> Sí	NEGATIVA	<input type="checkbox"/> No
NºINVENTARI		FOTOS	<input type="text" value="0"/>		
SECCIONS		PLANTES	<input type="text"/>		
AUTOR	JOAN CASAS	ÚLTIMA ACTUALITZACIÓ	<input type="text"/>		

SEDIMENT

Nivell d'argiles i tegules amb presència d'escòria de ceràmica. Es localitza a l'angle sud dela crugia 2.

ESTRUCTURA

COBERT PER:	520	COBREIX:	518
FARCIT PER:		FARCEIX:	
TALLA		TALLA:	
SE LI RECOLZA:		ES RECOLZA EN:	
SE LI ENTREGA:		S'ENTREGA A:	
IGUAL A:			

INTERPRETACIÓ:

Abocament de tegulae

FIABILITAT:	<input type="text" value="No"/>	CRITÈRIS:	<input type="text"/>
T-P-Q:	<input type="text" value="S.I"/>		
T-A-Q:	<input type="text"/>		
RECOLLIDA DE MOSTRES:	<input type="text"/>		

JACIMENT	C/Princesa, 21 - Boquer, 8-12		NºUE	548	
SECTOR/ZONA	Crugia 1	POSITIVA	<input checked="" type="checkbox"/> Sí	NEGATIVA	<input type="checkbox"/> No
NºINVENTARI		FOTOS	0		
SECCIONS		PLANTES			
AUTOR	JOAN CASAS	ÚLTIMA ACTUALITZACIÓ			

SEDIMENT

ESTRUCTURA

Estructura feta de tegulae. Les dimensions de cada una de les tegules són de 52 cm de llarg i 44 d'ampla. El terra de l'estructura està feta de teguale disposades de forma plana i també la paret està formada per tegules. Al mig hi ha una segona cubeta de dimensions més reduïdes. Part de la paret nord-oest va caure en el moment en que es va construir l'enterrament infantil. A la part contraria la paret de tegulae ha desaparegut.

COBERT PER:		COBREIX:	
FARCIT PER:	489,553,554,558	FARCEIX:	
TALLA	555,556,404	TALLA:	477
SE LI RECOLZA:		ES RECOLZA EN:	
SE LI ENTREGA:		S'ENTREGA A:	
IGUAL A:			

INTERPRETACIÓ:

Cubeta de decantació d'argiles

FIABILITAT:	<input checked="" type="checkbox"/> Sí	CRITÈRIS:	
T-P-Q:			
T-A-Q:			
RECOLLIDA DE MOSTRES:			

JACIMENT	C/Princesa, 21 - Boquer, 8-12		NºUE	549	
SECTOR/ZONA	Àbsis	POSITIVA	No	NEGATIVA	Sí
NºINVENTARI		FOTOS	0		
SECCIONS		PLANTES			
AUTOR	JOAN CASAS	ÚLTIMA ACTUALITZACIÓ			

SEDIMENT

ESTRUCTURA

Retall de planta rectangular. Presenta uns encaixos al fons en forma d'unglada. La seva utilitat és indeterminada. La paret nord no s'ha localitzat ja que queda sota la secció que no s'ha excavat per motius de seguretat.

COBERT PER:		COBREIX:	
FARCIT PER:	450	FARCEIX:	
TALLA		TALLA:	500
SE LI RECOLZA:		ES RECOLZA EN:	
SE LI ENTREGA:		S'ENTREGA A:	
IGUAL A:			

INTERPRETACIÓ:

indeterminada

FIABILITAT:	Sí	CRITÈRIS:	
T-P-Q:			
T-A-Q:			
RECOLLIDA DE MOSTRES:			

JACIMENT	C/Princesa, 21 - Boquer, 8-12		NºUE	550	
SECTOR/ZONA	Absis	POSITIVA	<input checked="" type="checkbox"/> Sí	NEGATIVA	<input type="checkbox"/> No
NºINVENTARI		FOTOS	0		
SECCIONS		PLANTES			
AUTOR	JOAN CASAS	ÚLTIMA ACTUALITZACIÓ			

SEDIMENT

Rebliment del retall 449. Format per argiles de color marró-roig. Són compactes i amb presència de material ceràmic molt rodat.

ESTRUCTURA

COBERT PER:	541	COBREIX:	
FARCIT PER:		FARCEIX:	449
TALLA		TALLA:	
SE LI RECOLZA:		ES RECOLZA EN:	
SE LI ENTREGA:		S'ENTREGA A:	
IGUAL A:			

INTERPRETACIÓ:

Amortització del retall 549

FIABILITAT:	<input type="checkbox"/> Sí	CRITÈRIS:	
T-P-Q:	S.I		
T-A-Q:	S.II		
RECOLLIDA DE MOSTRES:			

JACIMENT	C/Princesa, 21 - Boquer, 8-12		NºUE	551	
SECTOR/ZONA		POSITIVA	<input checked="" type="checkbox"/> Sí	NEGATIVA	<input type="checkbox"/> No
NºINVENTARI		FOTOS			
SECCIONS		PLANTES			
AUTOR	JOAN CASAS		ÚLTIMA ACTUALITZACIÓ		

SEDIMENT

Nivell d'ú format per argila i calç piconada. De consistència dura. Es conserva una petita part jaque es troba tallat tan per la rasa de fonamentació de les pilastres del segle XIX i per un retall circular. Es troba al sud-est del mur 355

ESTRUCTURA

COBERT PER:		COBREIX:	
FARCIT PER:		FARCEIX:	
TALLA		TALLA:	
SE LI RECOLZA:		ES RECOLZA EN:	355
SE LI ENTREGA:		S'ENTREGA A:	
IGUAL A:			

INTERPRETACIÓ:

Nivell d'ús

FIABILITAT:	<input checked="" type="checkbox"/> Sí	CRITÈRIS:	
T-P-Q:	S.I		
T-A-Q:			
RECOLLIDA DE MOSTRES:			

JACIMENT	C/Princesa, 21 - Boquer, 8-12		NºUE	552	
SECTOR/ZONA		POSITIVA	<input checked="" type="checkbox"/> Sí	NEGATIVA	<input type="checkbox"/> No
NºINVENTARI		FOTOS			
SECCIONS		PLANTES			
AUTOR	JOAN CASAS		ÚLTIMA ACTUALITZACIÓ		

SEDIMENT

Nivell d'argiles de color marró amb presència de gran quantitat de fragments de terra rubefectada. Possiblement de la paret del forn caiguda. És de consistència flonja. També hi ha algun carbó però de forma ocasional. Apareix gran quantitat de fragments de ceràmica comuna.

ESTRUCTURA

COBERT PER:	553	COBREIX:	
FARCIT PER:		FARCEIX:	
TALLA	555,556	TALLA:	
SE LI RECOLZA:		ES RECOLZA EN:	
SE LI ENTREGA:		S'ENTREGA A:	470
IGUAL A:			

INTERPRETACIÓ:

Amortització del forn de ceràmica

FIABILITAT:	<input type="checkbox"/> No	CRITÈRIS:	
T-P-Q:	S.I		
T-A-Q:	S.III		
RECOLLIDA DE MOSTRES:			

JACIMENT	C/Princesa, 21 - Boquer, 8-12		NºUE	553	
SECTOR/ZONA	crugia 1	POSITIVA	<input checked="" type="checkbox"/> Sí	NEGATIVA	<input type="checkbox"/> No
NºINVENTARI		FOTOS			
SECCIONS		PLANTES			
AUTOR	JOAN CASAS	ÚLTIMA ACTUALITZACIÓ			

SEDIMENT

Rebliment de sorres de consistència mitjana. Es troben sota el paviment d'opus signinum 441. Tenen un potència d'entre 6 i 10 cm. Aproximadament. Es troba situat a l'angle N-E del a primera crugia. Entre l'angle que formen els murs 532 i 542.

ESTRUCTURA

COBERT PER:	441,443	COBREIX:	554
FARCIT PER:		FARCEIX:	548
TALLA	556	TALLA:	
SE LI RECOLZA:		ES RECOLZA EN:	
SE LI ENTREGA:		S'ENTREGA A:	
IGUAL A:			

INTERPRETACIÓ:

Preparació de la cubeta de decantació d'argiles

FIABILITAT:	<input type="checkbox"/> No	CRITÈRIS:	
T-P-Q:	S.I		
T-A-Q:			
RECOLLIDA DE MOSTRES:			

JACIMENT	C/Princesa, 21 - Boquer, 8-12		NºUE	554	
SECTOR/ZONA		POSITIVA	<input checked="" type="checkbox"/> Sí	NEGATIVA	<input type="checkbox"/> No
NºINVENTARI		FOTOS	<input type="text" value="0"/>		
SECCIONS		PLANTES	<input type="text"/>		
AUTOR	JOAN CASAS		ÚLTIMA ACTUALITZACIÓ	<input type="text"/>	

SEDIMENT

Rebliment d'argiles de color marró. Amb presència de fragments d'argila rubefectada. De consistència mitjana. Amb presència d'algun carbó i ceràmica comuna romana.

ESTRUCTURA

COBERT PER:	<input type="text" value="553"/>	COBREIX:	<input type="text" value="558"/>
FARCIT PER:	<input type="text"/>	FARCEIX:	<input type="text" value="548"/>
TALLA	<input type="text" value="555,556"/>	TALLA:	<input type="text"/>
SE LI RECOLZA:	<input type="text"/>	ES RECOLZA EN:	<input type="text"/>
SE LI ENTREGA:	<input type="text"/>	S'ENTREGA A:	<input type="text"/>
IGUAL A:	<input type="text"/>		

INTERPRETACIÓ:

FIABILITAT:	<input type="text" value="No"/>	CRITÈRIS:	<input type="text"/>
T-P-Q:	<input type="text" value="S.I"/>		
T-A-Q:	<input type="text" value="S.II"/>		
RECOLLIDA DE MOSTRES:	<input type="text"/>		

JACIMENT	C/Princesa, 21 - Boquer, 8-12		NºUE	555	
SECTOR/ZONA	crugia 1	POSITIVA	No	NEGATIVA	Sí
NºINVENTARI		FOTOS			0
SECCIONS		PLANTES			
AUTOR	JOAN CASAS	ÚLTIMA ACTUALITZACIÓ			

SEDIMENT

ESTRUCTURA

Rasa de fonamentació del mur 542

COBERT PER:		COBREIX:	
FARCIT PER:	542	FARCEIX:	
TALLA		TALLA:	552,553,554,442,443
SE LI RECOLZA:		ES RECOLZA EN:	
SE LI ENTREGA:		S'ENTREGA A:	
IGUAL A:			

INTERPRETACIÓ:

Rasa de fonamentació del mur 552

FIABILITAT:	No	CRITÈRIS:	
T-P-Q:			
T-A-Q:			
RECOLLIDA DE MOSTRES:			

JACIMENT	C/Princesa, 21 - Boquer, 8-12		NºUE	556
SECTOR/ZONA	Crugia 1	POSITIVA	No	NEGATIVA Sí
NºINVENTARI		FOTOS	0	
SECCIONS		PLANTES		
AUTOR	JOAN CASAS	ÚLTIMA ACTUALITZACIÓ		

SEDIMENT

ESTRUCTURA

Rasa de fonamentació del mur 532

COBERT PER:		COBREIX:	
FARCIT PER:	532	FARCEIX:	
TALLA	404	TALLA:	552,553,554
SE LI RECOLZA:		ES RECOLZA EN:	
SE LI ENTREGA:		S'ENTREGA A:	
IGUAL A:	555		

INTERPRETACIÓ:

Rasa de fonamentació del mur 532

FIABILITAT:	Sí	CRITÈRIS:	
T-P-Q:			
T-A-Q:			
RECOLLIDA DE MOSTRES:			

JACIMENT	C/Princesa, 21 - Boquer, 8-12		NºUE	557	
SECTOR/ZONA	crugia 1	POSITIVA	<input checked="" type="checkbox"/> Sí	NEGATIVA	<input type="checkbox"/> No
NºINVENTARI		FOTOS			
SECCIONS		PLANTES			
AUTOR	JOAN CASAS	ÚLTIMA ACTUALITZACIÓ			

SEDIMENT

Rebliment format per gran quantitat d'argiles, carbons i cendres, amb presència de terra cremada.
De consistència flonja

ESTRUCTURA

COBERT PER:	552	COBREIX:	
FARCIT PER:		FARCEIX:	560
TALLA	555,556	TALLA:	
SE LI RECOLZA:		ES RECOLZA EN:	
SE LI ENTREGA:		S'ENTREGA A:	
IGUAL A:			

INTERPRETACIÓ:

Amortització del forn 560

FIABILITAT:	<input type="checkbox"/> No	CRITÈRIS:	
T-P-Q:	<input checked="" type="checkbox"/> S.I		
T-A-Q:	<input checked="" type="checkbox"/> S.II		
RECOLLIDA DE MOSTRES:			

JACIMENT	C/Princesa, 21 - Boquer, 8-12		NºUE	558	
SECTOR/ZONA	Crugia 1	POSITIVA	<input checked="" type="checkbox"/> Sí	NEGATIVA	<input type="checkbox"/> No
NºINVENTARI		FOTOS	<input type="text" value="0"/>		
SECCIONS		PLANTES	<input type="text"/>		
AUTOR	JOAN CASAS	ÚLTIMA ACTUALITZACIÓ	<input type="text"/>		

SEDIMENT

Rebliment d'argiles i carbons amb presència ocasional de terra rubefectada i gran quantitat de fragments de ceràmica comuna romana. És de color marró-gris. De consistència flonja. Amortitza la cubeta de decantació d'argiles 548

ESTRUCTURA

COBERT PER:	<input type="text" value="554"/>	COBREIX:	<input type="text" value="489"/>
FARCIT PER:	<input type="text"/>	FARCEIX:	<input type="text"/>
TALLA	<input type="text" value="404,555,556"/>	TALLA:	<input type="text" value="548"/>
SE LI RECOLZA:	<input type="text"/>	ES RECOLZA EN:	<input type="text"/>
SE LI ENTREGA:	<input type="text"/>	S'ENTREGA A:	<input type="text"/>
IGUAL A:	<input type="text"/>		

INTERPRETACIÓ:

FIABILITAT:	<input type="text" value="Sí"/>	CRITÈRIS:	<input type="text"/>
T-P-Q:	<input type="text" value="S.I"/>		
T-A-Q:	<input type="text" value="S.II"/>		
RECOLLIDA DE MOSTRES:	<input type="text"/>		

JACIMENT	C/Princesa, 21 - Boquer, 8-12		NºUE	559	
SECTOR/ZONA	Crugia 1	POSITIVA	<input checked="" type="checkbox"/> Sí	NEGATIVA	<input type="checkbox"/> No
NºINVENTARI		FOTOS	<input type="text" value="0"/>		
SECCIONS		PLANTES	<input type="text"/>		
AUTOR	JOAN CASAS	ÚLTIMA ACTUALITZACIÓ	<input type="text"/>		

SEDIMENT

Rebliment format per argila, amb presència de carbons i terra rubefectada procedent de la paret del forn. És de consistència molt solta a excepció dels punts on es concentra la major part dels blocs de terra rubefectada. En un primer moment es va pensar que formaria part de l'amortització del forn però tot seguit es va veure que servia per amortitzar la cubeta de decantació d'argiles. Bàsicament amortitzava la cubeta més gran.

ESTRUCTURA

COBERT PER:	<input type="text" value="557"/>	COBREIX:	<input type="text"/>
FARCIT PER:	<input type="text"/>	FARCEIX:	<input type="text" value="560,542"/>
TALLA	<input type="text" value="542"/>	TALLA:	<input type="text"/>
SE LI RECOLZA:	<input type="text"/>	ES RECOLZA EN:	<input type="text"/>
SE LI ENTREGA:	<input type="text"/>	S'ENTREGA A:	<input type="text"/>
IGUAL A:	<input type="text"/>		

INTERPRETACIÓ:

FIABILITAT:	<input type="text" value="Sí"/>	CRITÈRIS:	<input type="text"/>
T-P-Q:	<input type="text" value="S.I"/>		
T-A-Q:	<input type="text" value="S.II"/>		
RECOLLIDA DE MOSTRES:	<input type="text"/>		

JACIMENT	C/Princesa, 21 - Boquer, 8-12		NºUE	560	
SECTOR/ZONA	crugia 1	POSITIVA	<input checked="" type="checkbox"/> Sí	NEGATIVA	<input type="checkbox"/> No
NºINVENTARI		FOTOS			
SECCIONS		PLANTES			
AUTOR	JOAN CASAS	ÚLTIMA ACTUALITZACIÓ			

SEDIMENT

ESTRUCTURA

Forn de planta circular 2'50m de diàmetre aproximadament. Presenta un pilar central que fou utilitzat per aguantar la graella que ha desaparegut. Té un segon pilar de dimensions més reduïdes situat a la paret oest que també aguantaria la graella. El paviment és de terra ceremada molt compactada i dura. Tans sols s'ha conservat la part del fron on s'introduïa la llenya i escalfava la part superior. La part de la graella i cuberta ha desaparegut. S'han conservat entre 1'20 i 1'40m d'alçada. Sota el paviment s'han localitzat diversos nivells de preparació i de cendres. No s'han localitzat materials in situ. Però possiblement fou un forn d'àmfores ja que s'ha localitzat un abocament d'àmfores de la tipologia pasqual 1

COBERT PER:		COBREIX:	
FARCIT PER:	584,596,597	FARCEIX:	
TALLA		TALLA:	583
SE LI RECOLZA:		ES RECOLZA EN:	
SE LI ENTREGA:	595	S'ENTREGA A:	
IGUAL A:			

INTERPRETACIÓ:

Forn de ceràmiques o possiblement àmfores

FIABILITAT:	<input checked="" type="checkbox"/> Sí	CRITÈRIS:	
T-P-Q:	<input checked="" type="checkbox"/> S.I		
T-A-Q:	<input checked="" type="checkbox"/> S.I		
RECOLLIDA DE MOSTRES:			

JACIMENT	C/Princesa, 21 - Boquer, 8-12		NºUE	561	
SECTOR/ZONA	Crugia 1	POSITIVA	<input checked="" type="checkbox"/> Sí	NEGATIVA	<input type="checkbox"/> No
NºINVENTARI		FOTOS	0		
SECCIONS		PLANTES			
AUTOR	JOAN CASAS	ÚLTIMA ACTUALITZACIÓ			

SEDIMENT

Amortització de la cubeta de decantació d'argiles. Amortitza la cubeta més gran. Tot i que el tipus de sediment és molt semblant al de la cubeta interior, per motius metodològics se li ha donat una número d'UE diferent.
El sediment està format per llims molt depurats, amb presència de petits carbons. De color gris-marró. De consistència mitjana.

ESTRUCTURA

COBERT PER:	559	COBREIX:	489
FARCIT PER:		FARCEIX:	542
TALLA		TALLA:	
SE LI RECOLZA:		ES RECOLZA EN:	
SE LI ENTREGA:		S'ENTREGA A:	
IGUAL A:			

INTERPRETACIÓ:

Amortització de la cubeta 542. És possible que es tracti de les restes de l'argila que depuraven per fer els atuellts ceràmics

FIABILITAT:	<input checked="" type="checkbox"/> Sí	CRITÈRIS:	
T-P-Q:			
T-A-Q:			
RECOLLIDA DE MOSTRES:			

JACIMENT	C/Princesa, 21 - Boquer, 8-12		NºUE	562	
SECTOR/ZONA		POSITIVA	No	NEGATIVA	Sí
NºINVENTARI		FOTOS			0
SECCIONS		PLANTES			
AUTOR	JOAN CASAS		ÚLTIMA ACTUALITZACIÓ		

SEDIMENT

ESTRUCTURA

Retall semicircular i fons concau que retalla el nivell 510

COBERT PER:		COBREIX:	
FARCIT PER:		FARCEIX:	
TALLA		TALLA:	510
SE LI RECOLZA:		ES RECOLZA EN:	
SE LI ENTREGA:		S'ENTREGA A:	
IGUAL A:			

INTERPRETACIÓ:

FIABILITAT:	No	CRITÈRIS:	
T-P-Q:			
T-A-Q:			
RECOLLIDA DE MOSTRES:			

JACIMENT	C/Princesa, 21 - Boquer, 8-12		NºUE	563	
SECTOR/ZONA	crugia 4	POSITIVA	<input checked="" type="checkbox"/> Sí	NEGATIVA	<input type="checkbox"/> No
NºINVENTARI		FOTOS			
SECCIONS		PLANTES			
AUTOR	JOAN CASAS	ÚLTIMA ACTUALITZACIÓ			

SEDIMENT

Farciment del retall 562, format per argila de color marró clar, amb presència d'algun petit carbó i cendres.

ESTRUCTURA

COBERT PER:	511	COBREIX:	
FARCIT PER:		FARCEIX:	562
TALLA		TALLA:	
SE LI RECOLZA:		ES RECOLZA EN:	
SE LI ENTREGA:		S'ENTREGA A:	
IGUAL A:			

INTERPRETACIÓ:

Amortització del retall 562

FIABILITAT:	<input type="checkbox"/> Sí	CRITÈRIS:	
T-P-Q:			
T-A-Q:			
RECOLLIDA DE MOSTRES:			

JACIMENT	C/Princesa, 21 - Boquer, 8-12		NºUE	564	
SECTOR/ZONA	crugia 4	POSITIVA	No	NEGATIVA	No
NºINVENTARI		FOTOS			0
SECCIONS		PLANTES			
AUTOR	JOAN CASAS	ÚLTIMA ACTUALITZACIÓ			

SEDIMENT

Nivell d'ús format per argila i calç piconada. Es conserva a l'angle nord de la crugia 4. A tramuntana del retall 498. De consistència dura sobretot la part superior del nivell que és la més trepitjada. La part inferior és més flonja.

ESTRUCTURA

COBERT PER:	511	COBREIX:	510
FARCIT PER:		FARCEIX:	
TALLA	498	TALLA:	
SE LI RECOLZA:		ES RECOLZA EN:	
SE LI ENTREGA:		S'ENTREGA A:	
IGUAL A:			

INTERPRETACIÓ:

Nivell d'ús. Tot i que no s'entrega al mur 512 segurament està en ús en el mateix moment.

FIABILITAT:	Sí	CRITÈRIS:	
T-P-Q:	S.I		
T-A-Q:			
RECOLLIDA DE MOSTRES:			

JACIMENT	C/Princesa, 21 - Boquer, 8-12		NºUE	565	
SECTOR/ZONA		POSITIVA	<input checked="" type="checkbox"/> Sí	NEGATIVA	<input type="checkbox"/> No
NºINVENTARI		FOTOS	<input type="text" value="0"/>		
SECCIONS		PLANTES	<input type="text"/>		
AUTOR	JOAN CASAS		ÚLTIMA ACTUALITZACIÓ	<input type="text"/>	

SEDIMENT

Nivell d'argiles força compactades

ESTRUCTURA

COBERT PER:	<input type="text" value="510,511"/>	COBREIX:	<input type="text" value="573"/>
FARCIT PER:	<input type="text"/>	FARCEIX:	<input type="text"/>
TALLA	<input type="text" value="498"/>	TALLA:	<input type="text"/>
SE LI RECOLZA:	<input type="text"/>	ES RECOLZA EN:	<input type="text"/>
SE LI ENTREGA:	<input type="text"/>	S'ENTREGA A:	<input type="text" value="512"/>
IGUAL A:	<input type="text"/>		

INTERPRETACIÓ:

FIABILITAT:	<input type="text" value="No"/>	CRITÈRIS:	<input type="text"/>
T-P-Q:	<input type="text"/>		
T-A-Q:	<input type="text"/>		
RECOLLIDA DE MOSTRES:	<input type="text"/>		

JACIMENT	C/Princesa, 21 - Boquer, 8-12		NºUE	566	
SECTOR/ZONA	Crugia 4	POSITIVA	<input checked="" type="checkbox"/> Sí	NEGATIVA	<input type="checkbox"/> No
NºINVENTARI		FOTOS	<input type="text" value="0"/>		
SECCIONS		PLANTES	<input type="text"/>		
AUTOR	JOAN CASAS	ÚLTIMA ACTUALITZACIÓ	<input type="text"/>		

SEDIMENT

Nivell d'argiles rubefectades. Tan sols n'hi ha una petia capa al nor-oest.

ESTRUCTURA

COBERT PER:	<input type="text" value="510"/>	COBREIX:	<input type="text" value="565"/>
FARCIT PER:	<input type="text"/>	FARCEIX:	<input type="text"/>
TALLA	<input type="text" value="567,498"/>	TALLA:	<input type="text"/>
SE LI RECOLZA:	<input type="text"/>	ES RECOLZA EN:	<input type="text"/>
SE LI ENTREGA:	<input type="text"/>	S'ENTREGA A:	<input type="text"/>
IGUAL A:	<input type="text"/>		

INTERPRETACIÓ:

abocament.

FIABILITAT:	<input type="text" value="Sí"/>	CRITÈRIS:	<input type="text"/>
T-P-Q:	<input type="text"/>		
T-A-Q:	<input type="text"/>		
RECOLLIDA DE MOSTRES:	<input type="text"/>		

JACIMENT	C/Princesa, 21 - Boquer, 8-12		NºUE	567	
SECTOR/ZONA	crugia 4	POSITIVA	No	NEGATIVA	Sí
NºINVENTARI		FOTOS			0
SECCIONS		PLANTES			
AUTOR	JOAN CASAS	ÚLTIMA ACTUALITZACIÓ			

SEDIMENT

ESTRUCTURA

Retall de forma circular d'entre 15 i 20 cm de diàmetre.

COBERT PER:		COBREIX:	
FARCIT PER:	510	FARCEIX:	
TALLA		TALLA:	566
SE LI RECOLZA:		ES RECOLZA EN:	
SE LI ENTREGA:		S'ENTREGA A:	
IGUAL A:			

INTERPRETACIÓ:

possible forat de pal

FIABILITAT:	Sí	CRITÈRIS:	
T-P-Q:			
T-A-Q:			
RECOLLIDA DE MOSTRES:			

JACIMENT	C/Princesa, 21 - Boquer, 8-12		NºUE	568	
SECTOR/ZONA	crugia 4	POSITIVA	No	NEGATIVA	Sí
NºINVENTARI		FOTOS	0		
SECCIONS		PLANTES			
AUTOR	JOAN CASAS	ÚLTIMA ACTUALITZACIÓ			

SEDIMENT

Retall semicircular segurament fora de planta circular, però la construcció del retall 498 ha fet desaparèixer la resta de la planta

ESTRUCTURA

COBERT PER:		COBREIX:	
FARCIT PER:	569	FARCEIX:	
TALLA	498	TALLA:	565
SE LI RECOLZA:		ES RECOLZA EN:	
SE LI ENTREGA:		S'ENTREGA A:	
IGUAL A:			

INTERPRETACIÓ:

FIABILITAT:	Sí	CRITÈRIS:	
T-P-Q:			
T-A-Q:			
RECOLLIDA DE MOSTRES:			

JACIMENT	C/Princesa, 21 - Boquer, 8-12		NºUE	569	
SECTOR/ZONA	crugia 4	POSITIVA	<input checked="" type="checkbox"/> Sí	NEGATIVA	<input type="checkbox"/> No
NºINVENTARI		FOTOS	0		
SECCIONS		PLANTES			
AUTOR	JOAN CASAS	ÚLTIMA ACTUALITZACIÓ			

SEDIMENT

Farciment del retall 568. Format per argiles i sorres molt soltes de color marró i presència de ceràmica comuna i àmfora.

ESTRUCTURA

COBERT PER:	510	COBREIX:	
FARCIT PER:		FARCEIX:	568
TALLA	498	TALLA:	
SE LI RECOLZA:		ES RECOLZA EN:	
SE LI ENTREGA:		S'ENTREGA A:	
IGUAL A:			

INTERPRETACIÓ:

Amortització del retall 568

FIABILITAT:	<input checked="" type="checkbox"/> Sí	CRITÈRIS:	
T-P-Q:	S.I		
T-A-Q:			
RECOLLIDA DE MOSTRES:			

JACIMENT	C/Princesa, 21 - Boquer, 8-12		NºUE	570	
SECTOR/ZONA	crugia 1	POSITIVA	<input checked="" type="checkbox"/> Sí	NEGATIVA	<input type="checkbox"/> No
NºINVENTARI		FOTOS	<input type="text" value="0"/>		
SECCIONS		PLANTES	<input type="text"/>		
AUTOR	JOAN CASAS	ÚLTIMA ACTUALITZACIÓ	<input type="text"/>		

SEDIMENT

Preparació de sorres sobre la qual recolza l'estructura de decantació d'argiles 458. Es una capa d'entre 4 i 6 cm. Aproximadament que s'estén per tota l'àrea que ocupava la cubeta. Està formada per sorres amb presència de carbons. És de color marró i de textura compacta, sobretot a la part superior del nivell que ha estat més premsat degut a la presió que excercia la cubeta. La part inferior del nivell és més flonjo.

ESTRUCTURA

COBERT PER:	<input type="text" value="458"/>	COBREIX:	<input type="text"/>
FARCIT PER:	<input type="text"/>	FARCEIX:	<input type="text"/>
TALLA	<input type="text" value="404"/>	TALLA:	<input type="text"/>
SE LI RECOLZA:	<input type="text"/>	ES RECOLZA EN:	<input type="text"/>
SE LI ENTREGA:	<input type="text"/>	S'ENTREGA A:	<input type="text"/>
IGUAL A:	<input type="text"/>		

INTERPRETACIÓ:

Preparació de la cubeta de decantació d'argiles.

FIABILITAT:	<input type="text" value="Sí"/>	CRITÈRIS:	<input type="text"/>
T-P-Q:	<input type="text"/>		
T-A-Q:	<input type="text"/>		
RECOLLIDA DE MOSTRES:	<input type="text"/>		

JACIMENT	C/Princesa, 21 - Boquer, 8-12		NºUE	571	
SECTOR/ZONA	Crugia 4	POSITIVA	No	NEGATIVA	Sí
NºINVENTARI		FOTOS	0		
SECCIONS		PLANTES			
AUTOR	JOAN CASAS	ÚLTIMA ACTUALITZACIÓ			

SEDIMENT

ESTRUCTURA

Retall de forma circular d'uns 30 cm de diàmetre. Es troba tallat per la rasa 498 i té uns 20 cm de profunditat.

COBERT PER:		COBREIX:	
FARCIT PER:	572	FARCEIX:	
TALLA		TALLA:	565,566,573
SE LI RECOLZA:		ES RECOLZA EN:	
SE LI ENTREGA:		S'ENTREGA A:	
IGUAL A:			

INTERPRETACIÓ:

FIABILITAT:	Sí	CRITÈRIS:	
T-P-Q:			
T-A-Q:			
RECOLLIDA DE MOSTRES:			

JACIMENT	C/Princesa, 21 - Boquer, 8-12		NºUE	572	
SECTOR/ZONA	crugia 4	POSITIVA	<input checked="" type="checkbox"/> Sí	NEGATIVA	<input type="checkbox"/> No
NºINVENTARI		FOTOS	<input type="text" value="0"/>		
SECCIONS		PLANTES	<input type="text"/>		
AUTOR	JOAN CASAS	ÚLTIMA ACTUALITZACIÓ	<input type="text"/>		

SEDIMENT

Rebliment del retall 571. Format per sorres i amb presència d'argiles molt flonges. De color marró clar. També hi podem trobar algun petit bloc de pedra i tobot.

ESTRUCTURA

COBERT PER:	510	COBREIX:	<input type="text"/>
FARCIT PER:	<input type="text"/>	FARCEIX:	571
TALLA	<input type="text"/>	TALLA:	<input type="text"/>
SE LI RECOLZA:	<input type="text"/>	ES RECOLZA EN:	<input type="text"/>
SE LI ENTREGA:	<input type="text"/>	S'ENTREGA A:	<input type="text"/>
IGUAL A:	<input type="text"/>		

INTERPRETACIÓ:

Amortització del retall 571

FIABILITAT:	<input type="text" value="Sí"/>	CRITÈRIS:	<input type="text"/>
T-P-Q:	<input type="text"/>		
T-A-Q:	<input type="text"/>		
RECOLLIDA DE MOSTRES:	<input type="text"/>		

JACIMENT	C/Princesa, 21 - Boquer, 8-12		NºUE	573	
SECTOR/ZONA	crugia 4	POSITIVA	<input checked="" type="checkbox"/> Sí	NEGATIVA	<input type="checkbox"/> No
NºINVENTARI		FOTOS			
SECCIONS		PLANTES			
AUTOR	JOAN CASAS	ÚLTIMA ACTUALITZACIÓ			

SEDIMENT

Rebliment situat al NW del mur 512. Compost principalment per argiles roges i amb presència de sorres. Amb petits nòduls de carbonats i amb presència de fragments de ceràmica. No té un color molt homogeni ja que hi havia zones amb un roig més intens degut a la presència de tovots. De consistència mitjana.

ESTRUCTURA

COBERT PER:	565	COBREIX:	577
FARCIT PER:		FARCEIX:	
TALLA	498,572,574, 512	TALLA:	
SE LI RECOLZA:		ES RECOLZA EN:	
SE LI ENTREGA:		S'ENTREGA A:	
IGUAL A:			

INTERPRETACIÓ:

Rebliment

FIABILITAT:	<input type="checkbox"/> No	CRITÈRIS:	
T-P-Q:	S.1		
T-A-Q:			
RECOLLIDA DE MOSTRES:			

JACIMENT	C/Princesa, 21 - Boquer, 8-12		NºUE	574	
SECTOR/ZONA	crugia 4	POSITIVA	No	NEGATIVA	Sí
NºINVENTARI		FOTOS			0
SECCIONS		PLANTES			
AUTOR	JOAN CASAS	ÚLTIMA ACTUALITZACIÓ			

SEDIMENT

ESTRUCTURA

Retall. Té forma semicircular. Però segurament és circular, perpo no s'ha conservat del tot.

COBERT PER:		COBREIX:	
FARCIT PER:	563	FARCEIX:	
TALLA		TALLA:	510
SE LI RECOLZA:		ES RECOLZA EN:	
SE LI ENTREGA:		S'ENTREGA A:	
IGUAL A:			

INTERPRETACIÓ:

Possible cubeta

FIABILITAT:	Sí	CRITÈRIS:	
T-P-Q:			
T-A-Q:			
RECOLLIDA DE MOSTRES:			

JACIMENT	C/Princesa, 21 - Boquer, 8-12		NºUE	575	
SECTOR/ZONA	crugia 4	POSITIVA	<input checked="" type="checkbox"/> Sí	NEGATIVA	<input type="checkbox"/> No
NºINVENTARI		FOTOS			
SECCIONS		PLANTES			
AUTOR	JOAN CASAS	ÚLTIMA ACTUALITZACIÓ			

SEDIMENT

Rebliment del retall 574. Format per argiles i cendres. Amb presència d'algun tobot. De consistència flonja.

ESTRUCTURA

COBERT PER:	565	COBREIX:	
FARCIT PER:		FARCEIX:	574
TALLA		TALLA:	
SE LI RECOLZA:		ES RECOLZA EN:	
SE LI ENTREGA:		S'ENTREGA A:	
IGUAL A:			

INTERPRETACIÓ:

Rebliment del retall 574

FIABILITAT:	<input type="checkbox"/> Sí	CRITÈRIS:	
T-P-Q:			
T-A-Q:			
RECOLLIDA DE MOSTRES:			

JACIMENT	C/Princesa, 21 - Boquer, 8-12		NºUE	576	
SECTOR/ZONA	crugia 1	POSITIVA	<input checked="" type="checkbox"/> Sí	NEGATIVA	<input type="checkbox"/> No
NºINVENTARI		FOTOS			
SECCIONS		PLANTES			
AUTOR	JOAN CASAS	ÚLTIMA ACTUALITZACIÓ			

SEDIMENT

Rebliment format per argila, algun fragment de morter de calç, petits carbons, De consistència mitjana. Té uns 50 cm de potència. Apareix gran quantitat de fragments de ceràmica.

ESTRUCTURA

COBERT PER:	477	COBREIX:	594,583
FARCIT PER:		FARCEIX:	
TALLA	548,560,507	TALLA:	
SE LI RECOLZA:		ES RECOLZA EN:	
SE LI ENTREGA:		S'ENTREGA A:	486
IGUAL A:			

INTERPRETACIÓ:

Terraplanament.

FIABILITAT:	<input checked="" type="checkbox"/> Sí	CRITÈRIS:	
T-P-Q:	S.II		
T-A-Q:	S.III		
RECOLLIDA DE MOSTRES:			

JACIMENT	C/Princesa, 21 - Boquer, 8-12		NºUE	577	
SECTOR/ZONA	Crugia 4	POSITIVA	<input checked="" type="checkbox"/> Sí	NEGATIVA	<input type="checkbox"/> No
NºINVENTARI		FOTOS	<input type="text" value="0"/>		
SECCIONS		PLANTES	<input type="text"/>		
AUTOR	JOAN CASAS	ÚLTIMA ACTUALITZACIÓ	<input type="text"/>		

SEDIMENT

Abocament de tovots i tegula, amb presència de cendres i carbons. És una capa molt fina i en queda una peïta mostra a l'angle 'oest de la crugia 4.

ESTRUCTURA

COBERT PER:	573	COBREIX:	500
FARCIT PER:		FARCEIX:	
TALLA	498,512	TALLA:	
SE LI RECOLZA:		ES RECOLZA EN:	
SE LI ENTREGA:		S'ENTREGA A:	
IGUAL A:			

INTERPRETACIÓ:

abocament

FIABILITAT:	<input checked="" type="checkbox"/> Sí	CRITÈRIS:	<input type="text"/>
T-P-Q:	<input type="text"/>		
T-A-Q:	<input checked="" type="checkbox"/> S.l.d.C.		
RECOLLIDA DE MOSTRES:	<input type="text"/>		

JACIMENT	C/Princesa, 21 - Boquer, 8-12		NºUE	578	
SECTOR/ZONA	crugia 1	POSITIVA	No	NEGATIVA	Sí
NºINVENTARI		FOTOS			0
SECCIONS		PLANTES			
AUTOR	JOAN CASAS	ÚLTIMA ACTUALITZACIÓ			

SEDIMENT

ESTRUCTURA

Retall de forma irregular però allargada. Es troba situat a l'extrem oest de la crugia 1. Al nord de la treva 8. Talla tan la UE 477 com 576.

COBERT PER:		COBREIX:	
FARCIT PER:	579	FARCEIX:	
TALLA	339	TALLA:	477,576
SE LI RECOLZA:		ES RECOLZA EN:	
SE LI ENTREGA:		S'ENTREGA A:	
IGUAL A:			

INTERPRETACIÓ:

indeterminat

FIABILITAT:	Sí	CRITÈRIS:	
T-P-Q:			
T-A-Q:			
RECOLLIDA DE MOSTRES:			

JACIMENT	C/Princesa, 21 - Boquer, 8-12		NºUE	579	
SECTOR/ZONA	crugia 1	POSITIVA	<input checked="" type="checkbox"/> Sí	NEGATIVA	<input type="checkbox"/> No
NºINVENTARI		FOTOS			
SECCIONS		PLANTES			
AUTOR	JOAN CASAS	ÚLTIMA ACTUALITZACIÓ			

SEDIMENT

Rebliment d'argiles i carbons, amb presència de terra rubefectada i gran quantiat de material ceràmic. És de consistència flonja i heterogènia.

ESTRUCTURA

COBERT PER:	477	COBREIX:	
FARCIT PER:		FARCEIX:	578
TALLA		TALLA:	
SE LI RECOLZA:		ES RECOLZA EN:	
SE LI ENTREGA:		S'ENTREGA A:	
IGUAL A:			

INTERPRETACIÓ:

Amortització del retall 578

FIABILITAT:	<input checked="" type="checkbox"/> Sí	CRITÈRIS:	
T-P-Q:	S.I		
T-A-Q:	S.III		
RECOLLIDA DE MOSTRES:			

JACIMENT	C/Princesa, 21 - Boquer, 8-12		NºUE	580	
SECTOR/ZONA	crugia 1	POSITIVA	No	NEGATIVA	Sí
NºINVENTARI		FOTOS			0
SECCIONS		PLANTES			
AUTOR	JOAN CASAS	ÚLTIMA ACTUALITZACIÓ			

SEDIMENT

ESTRUCTURA

Retall semicircular.Fa uns 80 cm de diàmetre. Te questa forma ja qu està tallat per la treva 8. El fons es concau, en forma de cubeta

COBERT PER:		COBREIX:	
FARCIT PER:	581	FARCEIX:	
TALLA		TALLA:	576,576
SE LI RECOLZA:		ES RECOLZA EN:	
SE LI ENTREGA:		S'ENTREGA A:	
IGUAL A:			

INTERPRETACIÓ:

cubeta

FIABILITAT:	Sí	CRITÈRIS:	
T-P-Q:			
T-A-Q:			
RECOLLIDA DE MOSTRES:			

JACIMENT	C/Princesa, 21 - Boquer, 8-12		NºUE	581	
SECTOR/ZONA	crugia 1	POSITIVA	<input checked="" type="checkbox"/> Sí	NEGATIVA	<input type="checkbox"/> No
NºINVENTARI		FOTOS	0		
SECCIONS		PLANTES			
AUTOR	JOAN CASAS	ÚLTIMA ACTUALITZACIÓ			

SEDIMENT

Rebliment de la cubeta 580. Esta composta per argiles i sorres de color marró clar. Amb presència de fragments de ceràmica. De consistència compacte.

ESTRUCTURA

COBERT PER:	579	COBREIX:	
FARCIT PER:		FARCEIX:	580
TALLA		TALLA:	
SE LI RECOLZA:		ES RECOLZA EN:	
SE LI ENTREGA:		S'ENTREGA A:	
IGUAL A:			

INTERPRETACIÓ:

Amortització de la cubeta 580

FIABILITAT:	<input type="checkbox"/> Sí <input checked="" type="checkbox"/> No	CRITÈRIS:	
T-P-Q:	<input checked="" type="checkbox"/> S.I		
T-A-Q:	<input checked="" type="checkbox"/> S.I		
RECOLLIDA DE MOSTRES:			

JACIMENT	C/Princesa, 21 - Boquer, 8-12		NºUE	582	
SECTOR/ZONA	crugia 2	POSITIVA	No	NEGATIVA	Sí
NºINVENTARI		FOTOS			0
SECCIONS		PLANTES			
AUTOR	JOAN CASAS	ÚLTIMA ACTUALITZACIÓ			

SEDIMENT

Abocament d'àmfores. Es troba situat al nord-oest del mur 384. Està format per fragments d'àmfores del tipus Pasqual 1. Sembla que s'apreciïn alguns fragments malt cuïts o passats de cuïta. La gran majoria però no ho estan i presenten fractures antigues. Es poden identificar fins a tres acumulacions.

ESTRUCTURA

COBERT PER:	380	COBREIX:	586
FARCIT PER:		FARCEIX:	
TALLA		TALLA:	
SE LI RECOLZA:		ES RECOLZA EN:	
SE LI ENTREGA:		S'ENTREGA A:	
IGUAL A:			

INTERPRETACIÓ:

Abocament d'àmfores, zona de deixalleria del taller.

FIABILITAT:	Sí	CRITÈRIS:	Material Ceràmic recuperat (veure inventari de ceràmica)
T-P-Q:	50		
T-A-Q:	50		
RECOLLIDA DE MOSTRES:			

JACIMENT	C/Princesa, 21 - Boquer, 8-12		NºUE	583	
SECTOR/ZONA	crugia 1	POSITIVA	<input checked="" type="checkbox"/> Sí	NEGATIVA	<input type="checkbox"/> No
NºINVENTARI		FOTOS	0		
SECCIONS		PLANTES			
AUTOR	JOAN CASAS	ÚLTIMA ACTUALITZACIÓ			

SEDIMENT

Nivell situat a la crugia 1. Ocupa tot l'espai i queda tallat pel forn. Està format per argiles, cendres i algun carbó. S'hi poden veure diversos retalls la utilitat dels quals és indeterminada. És de consistència mitjana-flonja.

ESTRUCTURA

COBERT PER:	576,454	COBREIX:	440,493
FARCIT PER:		FARCEIX:	
TALLA	530,578,580,588,589,560	TALLA:	
SE LI RECOLZA:		ES RECOLZA EN:	
SE LI ENTREGA:		S'ENTREGA A:	486,594
IGUAL A:			

INTERPRETACIÓ:

Terraplenament.

FIABILITAT:	<input type="checkbox"/> No	CRITÈRIS:	
T-P-Q:	S.I		
T-A-Q:			
RECOLLIDA DE MOSTRES:			

JACIMENT	C/Princesa, 21 - Boquer, 8-12		NºUE	584	
SECTOR/ZONA	cruga 1	POSITIVA	<input checked="" type="checkbox"/> Sí	NEGATIVA	<input type="checkbox"/> No
NºINVENTARI		FOTOS			
SECCIONS		PLANTES			
AUTOR	JOAN CASAS	ÚLTIMA ACTUALITZACIÓ			

SEDIMENT

Amortització del forn. Està format per argiles, gran quantitat de carbons i cendres. S'hi poden veure gran quantitat de fragments de terra rubefectada procedent de la paret caiguda. No s'ha pogut identificar cap fragment que pogues formar part de la graella caiguda. La composició és molt heterogenia. És de consistència flonja. Malgran la quantita de tovot que hi ha. Cal destacar la presència de ceràmica que no s'ha cuit del tot. Destaca també la gran quantitat de fragment d'àmfora.

ESTRUCTURA

COBERT PER:	559	COBREIX:	585
FARCIT PER:		FARCEIX:	560
TALLA	404,543	TALLA:	
SE LI RECOLZA:		ES RECOLZA EN:	
SE LI ENTREGA:		S'ENTREGA A:	
IGUAL A:			

INTERPRETACIÓ:

Amortització o destrucció del forn.

FIABILITAT:	<input checked="" type="checkbox"/> Sí	CRITÈRIS:	
T-P-Q:	S.I		
T-A-Q:	S.II		
RECOLLIDA DE MOSTRES:			

JACIMENT	C/Princesa, 21 - Boquer, 8-12		NºUE	585	
SECTOR/ZONA	crugia 1	POSITIVA	<input checked="" type="checkbox"/> Sí	NEGATIVA	<input type="checkbox"/> No
NºINVENTARI		FOTOS	<input type="text" value="0"/>		
SECCIONS		PLANTES	<input type="text"/>		
AUTOR	JOAN CASAS	ÚLTIMA ACTUALITZACIÓ	<input type="text"/>		

SEDIMENT

Sediment format per cendres i carbons. Es troben just a la boca del forn on s'introduïa la llenya per cremar. Possiblement siguin restes d'aquesta matixa llenya. És de consistència molt flonja i de composició homogenia.

ESTRUCTURA

COBERT PER:	584	COBREIX:	<input type="text"/>
FARCIT PER:	<input type="text"/>	FARCEIX:	560
TALLA	<input type="text"/>	TALLA:	<input type="text"/>
SE LI RECOLZA:	<input type="text"/>	ES RECOLZA EN:	<input type="text"/>
SE LI ENTREGA:	<input type="text"/>	S'ENTREGA A:	<input type="text"/>
IGUAL A:	<input type="text"/>		

INTERPRETACIÓ:

Restes de llenya cremada

FIABILITAT:	<input type="text" value="Sí"/>	CRITÈRIS:	<input type="text"/>
T-P-Q:	<input type="text"/>		
T-A-Q:	<input type="text"/>		
RECOLLIDA DE MOSTRES:	<input type="text"/>		

JACIMENT	C/Princesa, 21 - Boquer, 8-12		NºUE	586	
SECTOR/ZONA	crugia 2	POSITIVA	<input checked="" type="checkbox"/> Sí	NEGATIVA	<input type="checkbox"/> No
NºINVENTARI		FOTOS			
SECCIONS		PLANTES			
AUTOR	JOAN CASAS	ÚLTIMA ACTUALITZACIÓ			

SEDIMENT

Nivell situat al nord-oest del a crugia 2. Està format per argila força compacta de color marró, amb presència de calç. Es pot observar un abocament de teguale i algun bloc situat a l'extrem més oest del nivell.

ESTRUCTURA

COBERT PER:	582	COBREIX:	500
FARCIT PER:		FARCEIX:	
TALLA	384	TALLA:	
SE LI RECOLZA:		ES RECOLZA EN:	
SE LI ENTREGA:		S'ENTREGA A:	
IGUAL A:			

INTERPRETACIÓ:

terrapianament

FIABILITAT:	<input type="checkbox"/> Sí	CRITÈRIS:	
T-P-Q:			
T-A-Q:			
RECOLLIDA DE MOSTRES:			

JACIMENT	C/Princesa, 21 - Boquer, 8-12		NºUE	587	
SECTOR/ZONA	crugia 1	POSITIVA	<input checked="" type="checkbox"/> Sí	NEGATIVA	<input type="checkbox"/> No
NºINVENTARI		FOTOS			
SECCIONS		PLANTES			
AUTOR	JOAN CASAS	ÚLTIMA ACTUALITZACIÓ			

SEDIMENT

Últim rebliment del pou o sitja 404. Es troba quasi a les mateixes cotes que el terra del forn. Format per argila i cendres. Molt flonjo

ESTRUCTURA

COBERT PER:		COBREIX:	
FARCIT PER:		FARCEIX:	404
TALLA		TALLA:	
SE LI RECOLZA:		ES RECOLZA EN:	
SE LI ENTREGA:		S'ENTREGA A:	
IGUAL A:			

INTERPRETACIÓ:

Amortització del pou o sitja 404

FIABILITAT:	<input type="checkbox"/> No	CRITÈRIS:	
T-P-Q:			
T-A-Q:			
RECOLLIDA DE MOSTRES:			

JACIMENT	C/Princesa, 21 - Boquer, 8-12		NºUE	588	
SECTOR/ZONA	crugia 1	POSITIVA	No	NEGATIVA	Sí
NºINVENTARI		FOTOS			0
SECCIONS		PLANTES			
AUTOR	JOAN CASAS	ÚLTIMA ACTUALITZACIÓ			

SEDIMENT

ESTRUCTURA

Retall de forma circular. Té uns 20 cm de diàmetre aproximadament. Situat a l'angle oest de la crugia 1.

COBERT PER:		COBREIX:	
FARCIT PER:	589	FARCEIX:	
TALLA		TALLA:	583
SE LI RECOLZA:		ES RECOLZA EN:	
SE LI ENTREGA:		S'ENTREGA A:	
IGUAL A:			

INTERPRETACIÓ:

Possible forat de pal

FIABILITAT:	Sí	CRITÈRIS:	
T-P-Q:			
T-A-Q:			
RECOLLIDA DE MOSTRES:			

JACIMENT	C/Princesa, 21 - Boquer, 8-12		NºUE	589	
SECTOR/ZONA	crugia 1	POSITIVA	<input checked="" type="checkbox"/> Sí	NEGATIVA	<input type="checkbox"/> No
NºINVENTARI		FOTOS	<input type="text" value="0"/>		
SECCIONS		PLANTES	<input type="text"/>		
AUTOR	JOAN CASAS	ÚLTIMA ACTUALITZACIÓ	<input type="text"/>		

SEDIMENT

Rebliment d'argiles i cendres del forat 588

ESTRUCTURA

COBERT PER:	<input type="text" value="576"/>	COBREIX:	<input type="text"/>
FARCIT PER:	<input type="text"/>	FARCEIX:	<input type="text" value="588"/>
TALLA	<input type="text"/>	TALLA:	<input type="text"/>
SE LI RECOLZA:	<input type="text"/>	ES RECOLZA EN:	<input type="text"/>
SE LI ENTREGA:	<input type="text"/>	S'ENTREGA A:	<input type="text"/>
IGUAL A:	<input type="text"/>		

INTERPRETACIÓ:

FIABILITAT:	<input type="text" value="Sí"/>	CRITÈRIS:	<input type="text"/>
T-P-Q:	<input type="text" value="S.I"/>		
T-A-Q:	<input type="text" value="S.II"/>		
RECOLLIDA DE MOSTRES:	<input type="text"/>		

JACIMENT	C/Princesa, 21 - Boquer, 8-12		NºUE	590	
SECTOR/ZONA	Crugia 1	POSITIVA	No	NEGATIVA	Sí
NºINVENTARI		FOTOS			0
SECCIONS		PLANTES			
AUTOR	JOAN CASAS	ÚLTIMA ACTUALITZACIÓ			

SEDIMENT

ESTRUCTURA

Retall semicircular però de tendència irregular. Està situat a la crugia 1 a l'angle oest. Queda tallat per la fonamentació del mur 8

COBERT PER:		COBREIX:	
FARCIT PER:	591	FARCEIX:	
TALLA	339	TALLA:	583
SE LI RECOLZA:		ES RECOLZA EN:	
SE LI ENTREGA:		S'ENTREGA A:	
IGUAL A:			

INTERPRETACIÓ:

FIABILITAT:	Sí	CRITÈRIS:	
T-P-Q:			
T-A-Q:			
RECOLLIDA DE MOSTRES:			

JACIMENT	C/Princesa, 21 - Boquer, 8-12		NºUE	591	
SECTOR/ZONA	crugia 1	POSITIVA	<input checked="" type="checkbox"/> Sí	NEGATIVA	<input type="checkbox"/> No
NºINVENTARI		FOTOS			
SECCIONS		PLANTES			
AUTOR	JOAN CASAS	ÚLTIMA ACTUALITZACIÓ			

SEDIMENT

Rebliment del retall 590. Format per argiles marrons de textura solta i amb presència d'algun carbó i restes de cendra.

ESTRUCTURA

COBERT PER:	576	COBREIX:	
FARCIT PER:		FARCEIX:	590
TALLA		TALLA:	
SE LI RECOLZA:		ES RECOLZA EN:	
SE LI ENTREGA:		S'ENTREGA A:	
IGUAL A:			

INTERPRETACIÓ:

Amortització del retall 590

FIABILITAT:	<input type="checkbox"/> Sí	CRITÈRIS:	
T-P-Q:	S.II		
T-A-Q:	S.III		
RECOLLIDA DE MOSTRES:			

JACIMENT	C/Princesa, 21 - Boquer, 8-12		NºUE	592	
SECTOR/ZONA	Crugia 1	POSITIVA	<input checked="" type="checkbox"/> Sí	NEGATIVA	<input type="checkbox"/> No
NºINVENTARI		FOTOS	<input type="text" value="0"/>		
SECCIONS		PLANTES	<input type="text"/>		
AUTOR	JOAN CASAS	ÚLTIMA ACTUALITZACIÓ	<input type="text"/>		

SEDIMENT

Rebliment d'argil·lies i cendres amb presencia de restes de terra cremada. S'adossa al mur 498.
Restes de la llar 482

ESTRUCTURA

COBERT PER:	<input type="text"/>	COBREIX:	<input type="text"/>
FARCIT PER:	<input type="text"/>	FARCEIX:	233
TALLA	<input type="text"/>	TALLA:	<input type="text"/>
SE LI RECOLZA:	<input type="text"/>	ES RECOLZA EN:	<input type="text"/>
SE LI ENTREGA:	<input type="text"/>	S'ENTREGA A:	482
IGUAL A:	<input type="text"/>		

INTERPRETACIÓ:

FIABILITAT:	<input type="text" value="No"/>	CRITÈRIS:	<input type="text"/>
T-P-Q:	<input type="text" value="S.I"/>		
T-A-Q:	<input type="text" value="S.I"/>		
RECOLLIDA DE MOSTRES:	<input type="text"/>		

JACIMENT	C/Princesa, 21 - Boquer, 8-12		NºUE	593	
SECTOR/ZONA	Crugia 1	POSITIVA	<input checked="" type="checkbox"/> Sí	NEGATIVA	<input type="checkbox"/> No
NºINVENTARI		FOTOS	<input type="text" value="0"/>		
SECCIONS		PLANTES	<input type="text"/>		
AUTOR	JOAN CASAS	ÚLTIMA ACTUALITZACIÓ	<input type="text"/>		

SEDIMENT

Nivell d'argiles de color marró fosc. Amb presència de morter de calç i fragments de ceràmica utilitzada per a la construcció

ESTRUCTURA

COBERT PER:	<input type="text" value="583"/>	COBREIX:	<input type="text"/>
FARCIT PER:	<input type="text"/>	FARCEIX:	<input type="text"/>
TALLA	<input type="text" value="339, 560"/>	TALLA:	<input type="text"/>
SE LI RECOLZA:	<input type="text"/>	ES RECOLZA EN:	<input type="text"/>
SE LI ENTREGA:	<input type="text"/>	S'ENTREGA A:	<input type="text" value="486,594,470"/>
IGUAL A:	<input type="text"/>		

INTERPRETACIÓ:

Terraplenament

FIABILITAT:	<input type="text" value="Sí"/>	CRITÈRIS:	<input type="text"/>
T-P-Q:	<input type="text"/>		
T-A-Q:	<input type="text"/>		
RECOLLIDA DE MOSTRES:	<input type="text"/>		

JACIMENT	C/Princesa, 21 - Boquer, 8-12		NºUE	594	
SECTOR/ZONA	Crugia 1	POSITIVA	<input checked="" type="checkbox"/> Sí	NEGATIVA	<input type="checkbox"/> No
NºINVENTARI		FOTOS			
SECCIONS		PLANTES			
AUTOR	JOAN CASAS	ÚLTIMA ACTUALITZACIÓ			

SEDIMENT

ESTRUCTURA

Mur situat a l'extrem nord de la crugia 1. És perpendicular al 486 i s'hi adossa. Fa uns 60 cm d'ampla i té una llargada de 1'10m. Està format per filades irregulars de blocs de pedra units amb morter de calç. Es conserva un parell de filades. Presenta un banqueteta formada per blocs abocats i sense morter de calç.

COBERT PER:	477,576,583	COBREIX:	
FARCIT PER:		FARCEIX:	
TALLA		TALLA:	
SE LI RECOLZA:		ES RECOLZA EN:	
SE LI ENTREGA:	593,583	S'ENTREGA A:	486
IGUAL A:			

INTERPRETACIÓ:

Mur

FIABILITAT:	<input checked="" type="checkbox"/> Sí	CRITÈRIS:	
T-P-Q:			
T-A-Q:			
RECOLLIDA DE MOSTRES:			

JACIMENT	C/Princesa, 21 - Boquer, 8-12		NºUE	595	
SECTOR/ZONA	Crugia 1	POSITIVA	<input checked="" type="checkbox"/> Sí	NEGATIVA	<input type="checkbox"/> No
NºINVENTARI		FOTOS			
SECCIONS		PLANTES			
AUTOR	JOAN CASAS	ÚLTIMA ACTUALITZACIÓ			

SEDIMENT

ESTRUCTURA

Solera del forn. Està formada per terra rubefectada. Ocupa tota la planta del forn a excepció de la part de la boca on tan sols hi ha argila rubefectada igual que la preparació. La solera es la part d'aquesta argila que s'ha cuit més degut a les altes temperatures que assolía el forn.

COBERT PER:	584	COBREIX:	596
FARCIT PER:		FARCEIX:	
TALLA	404	TALLA:	
SE LI RECOLZA:		ES RECOLZA EN:	
SE LI ENTREGA:		S'ENTREGA A:	560
IGUAL A:			

INTERPRETACIÓ:

Solera del forn 560.

FIABILITAT:	<input type="checkbox"/> Sí	CRITÈRIS:	
T-P-Q:			
T-A-Q:			
RECOLLIDA DE MOSTRES:			

JACIMENT	C/Princesa, 21 - Boquer, 8-12		NºUE	596	
SECTOR/ZONA	crugia 1	POSITIVA	<input checked="" type="checkbox"/> Sí	NEGATIVA	<input type="checkbox"/> No
NºINVENTARI		FOTOS			
SECCIONS		PLANTES			
AUTOR	JOAN CASAS	ÚLTIMA ACTUALITZACIÓ			

SEDIMENT

Preparació de la solera. Està formada per una capa de 10 cm d'argila rubefectada. Molt compactada. La solera és aquesta mateixa terra però que el fet d'assolir majors temperatures l'ha endurit.

ESTRUCTURA

COBERT PER:	595	COBREIX:	597
FARCIT PER:		FARCEIX:	
TALLA	404	TALLA:	
SE LI RECOLZA:		ES RECOLZA EN:	
SE LI ENTREGA:		S'ENTREGA A:	560
IGUAL A:			

INTERPRETACIÓ:

Preparació de la solera del forn

FIABILITAT:	<input type="checkbox"/> No	CRITÈRIS:	
T-P-Q:	S.I		
T-A-Q:			
RECOLLIDA DE MOSTRES:			

JACIMENT	C/Princesa, 21 - Boquer, 8-12		NºUE	597	
SECTOR/ZONA	Crugia 1	POSITIVA	<input checked="" type="checkbox"/> Sí	NEGATIVA	<input type="checkbox"/> No
NºINVENTARI		FOTOS	<input type="text" value="0"/>		
SECCIONS		PLANTES	<input type="text"/>		
AUTOR	JOAN CASAS	ÚLTIMA ACTUALITZACIÓ	<input type="text"/>		

SEDIMENT

Nivell de cendres i carbons que sota la preparació de la solera del forn. Està formada per gran quantitat de carbons i cendres.

ESTRUCTURA

COBERT PER:	596	COBREIX:	
FARCIT PER:		FARCEIX:	560
TALLA	404	TALLA:	
SE LI RECOLZA:		ES RECOLZA EN:	
SE LI ENTREGA:		S'ENTREGA A:	
IGUAL A:			

INTERPRETACIÓ:

Preparació de la solera del forn

FIABILITAT:	<input type="text" value="No"/>	CRITÈRIS:	<input type="text"/>
T-P-Q:	<input type="text" value="S.I"/>		
T-A-Q:	<input type="text"/>		
RECOLLIDA DE MOSTRES:	<input type="text"/>		

JACIMENT	C/Princesa, 21 - Boquer, 8-12		NºUE	598	
SECTOR/ZONA	crugia 1	POSITIVA	<input checked="" type="checkbox"/> Sí	NEGATIVA	<input type="checkbox"/> No
NºINVENTARI		FOTOS	<input type="text" value="0"/>		
SECCIONS		PLANTES	<input type="text"/>		
AUTOR	JOAN CASAS	ÚLTIMA ACTUALITZACIÓ	<input type="text"/>		

SEDIMENT

Nivell d'ús format per sorres trepitjades. Situat al nord-oest del mur 594. Es conserva sols una petita part

ESTRUCTURA

COBERT PER:	583	COBREIX:	<input type="text"/>
FARCIT PER:	<input type="text"/>	FARCEIX:	<input type="text"/>
TALLA	<input type="text"/>	TALLA:	<input type="text"/>
SE LI RECOLZA:	<input type="text"/>	ES RECOLZA EN:	<input type="text"/>
SE LI ENTREGA:	<input type="text"/>	S'ENTREGA A:	486,594
IGUAL A:	<input type="text"/>		

INTERPRETACIÓ:

Nivell d'ús

FIABILITAT:	<input type="text" value="No"/>	CRITÈRIS:	<input type="text"/>
T-P-Q:	<input type="text"/>		
T-A-Q:	<input type="text"/>		
RECOLLIDA DE MOSTRES:	<input type="text"/>		

JACIMENT	C/Princesa, 21 - Boquer, 8-12		NºUE	599
SECTOR/ZONA	crugia 1	POSITIVA	<input checked="" type="checkbox"/> Sí	NEGATIVA <input type="checkbox"/> No
NºINVENTARI		FOTOS	<input type="text" value="0"/>	
SECCIONS		PLANTES	<input type="text"/>	
AUTOR	JOAN CASAS	ÚLTIMA ACTUALITZACIÓ	<input type="text"/>	

SEDIMENT

ESTRUCTURA

Banqueta de fonamentació del mur 470 (veure l'explicació a la fitxa del 470)

COBERT PER:	<input type="text"/>	COBREIX:	<input type="text"/>
FARCIT PER:	<input type="text"/>	FARCEIX:	<input type="text"/>
TALLA	<input type="text"/>	TALLA:	<input type="text"/>
SE LI RECOLZA:	<input type="text"/>	ES RECOLZA EN:	<input type="text"/>
SE LI ENTREGA:	<input type="text"/>	S'ENTREGA A:	<input type="text"/>
IGUAL A:	470		

INTERPRETACIÓ:

Banqueta de fonamentació del 470

FIABILITAT:	<input type="text" value="No"/>	CRITÈRIS:	<input type="text"/>
T-P-Q:	<input type="text"/>		
T-A-Q:	<input type="text"/>		
RECOLLIDA DE MOSTRES:	<input type="text"/>		

JACIMENT	C/Princesa, 21 - Boquer, 8-12		NºUE	600	
SECTOR/ZONA	crugia 1	POSITIVA	<input checked="" type="checkbox"/> Sí	NEGATIVA	<input type="checkbox"/> No
NºINVENTARI		FOTOS			
SECCIONS		PLANTES			
AUTOR	JOAN CASAS	ÚLTIMA ACTUALITZACIÓ			

SEDIMENT

Rebliment d'argiles i terra cremada, de color groc i vermell, de consistència mitjana. Força plàstica

ESTRUCTURA

COBERT PER:	597	COBREIX:	
FARCIT PER:		FARCEIX:	560
TALLA		TALLA:	
SE LI RECOLZA:		ES RECOLZA EN:	
SE LI ENTREGA:		S'ENTREGA A:	
IGUAL A:			

INTERPRETACIÓ:

Nivell de preparació de la solera del fonr

FIABILITAT:	<input type="checkbox"/> No	CRITÈRIS:	
T-P-Q:			
T-A-Q:			
RECOLLIDA DE MOSTRES:			

JACIMENT	C/Princesa, 21 - Boquer, 8-12		NºUE	601	
SECTOR/ZONA		POSITIVA	<input checked="" type="checkbox"/> Sí	NEGATIVA	<input type="checkbox"/> No
NºINVENTARI		FOTOS	<input type="text" value="0"/>		
SECCIONS		PLANTES	<input type="text"/>		
AUTOR	JOAN CASAS		ÚLTIMA ACTUALITZACIÓ	<input type="text"/>	

SEDIMENT

ESTRUCTURA

COBERT PER:	<input type="text"/>	COBREIX:	<input type="text"/>
FARCIT PER:	<input type="text"/>	FARCEIX:	<input type="text"/>
TALLA	<input type="text"/>	TALLA:	<input type="text"/>
SE LI RECOLZA:	<input type="text"/>	ES RECOLZA EN:	<input type="text"/>
SE LI ENTREGA:	<input type="text"/>	S'ENTREGA A:	<input type="text"/>
IGUAL A:	<input type="text"/>		

INTERPRETACIÓ:

FIABILITAT:	<input type="text" value="No"/>	CRITÈRIS:	<input type="text"/>
T-P-Q:	<input type="text" value="S.VI"/>		
T-A-Q:	<input type="text" value="S.VII"/>		
RECOLLIDA DE MOSTRES:	<input type="text"/>		

JACIMENT	C/Princesa, 21 - Boquer, 8-12		NºUE	612	
SECTOR/ZONA		POSITIVA	No	NEGATIVA	No
NºINVENTARI		FOTOS	0		
SECCIONS		PLANTES			
AUTOR	JOAN CASAS		ÚLTIMA ACTUALITZACIÓ		

SEDIMENT

ESTRUCTURA

Rasa de fonamentació del pou 90

COBERT PER:		COBREIX:	
FARCIT PER:	90	FARCEIX:	
TALLA		TALLA:	278,279,281,348,352,355,36
SE LI RECOLZA:		ES RECOLZA EN:	
SE LI ENTREGA:		S'ENTREGA A:	
IGUAL A:			

INTERPRETACIÓ:

Rasa de fonamentació

FIABILITAT:	No	CRITÈRIS:	
T-P-Q:	S.XVIII		
T-A-Q:			
RECOLLIDA DE MOSTRES:			



Escala 1:5.000



LOCALITZACIÓ GEOGRÀFICA

NOM DEL PROJECTE: ESTUDI HISTÒRICO-ARQUEOLÒGIC DE LA FINCA DEL CARRER PRINCESA, 21 I CARRER BOQUER, 8-12

MUNICIPI/S: BARCELONA

COMARCA/QUES: EL BARCELONÈS

PROVÍNCIA: BARCELONA



DISSENY I ELABORACIÓ: ALEX MORENO, DAVID SOLER
 BASE CARTOGRÀFICA: INSTITUT CARTOGRÀFIC DE CATALUNYA
 PROJECCIÓ UTM FUS 31N AMB DATUM EUROPEU DE 1950 (PARÀMETRES ICC/UB)

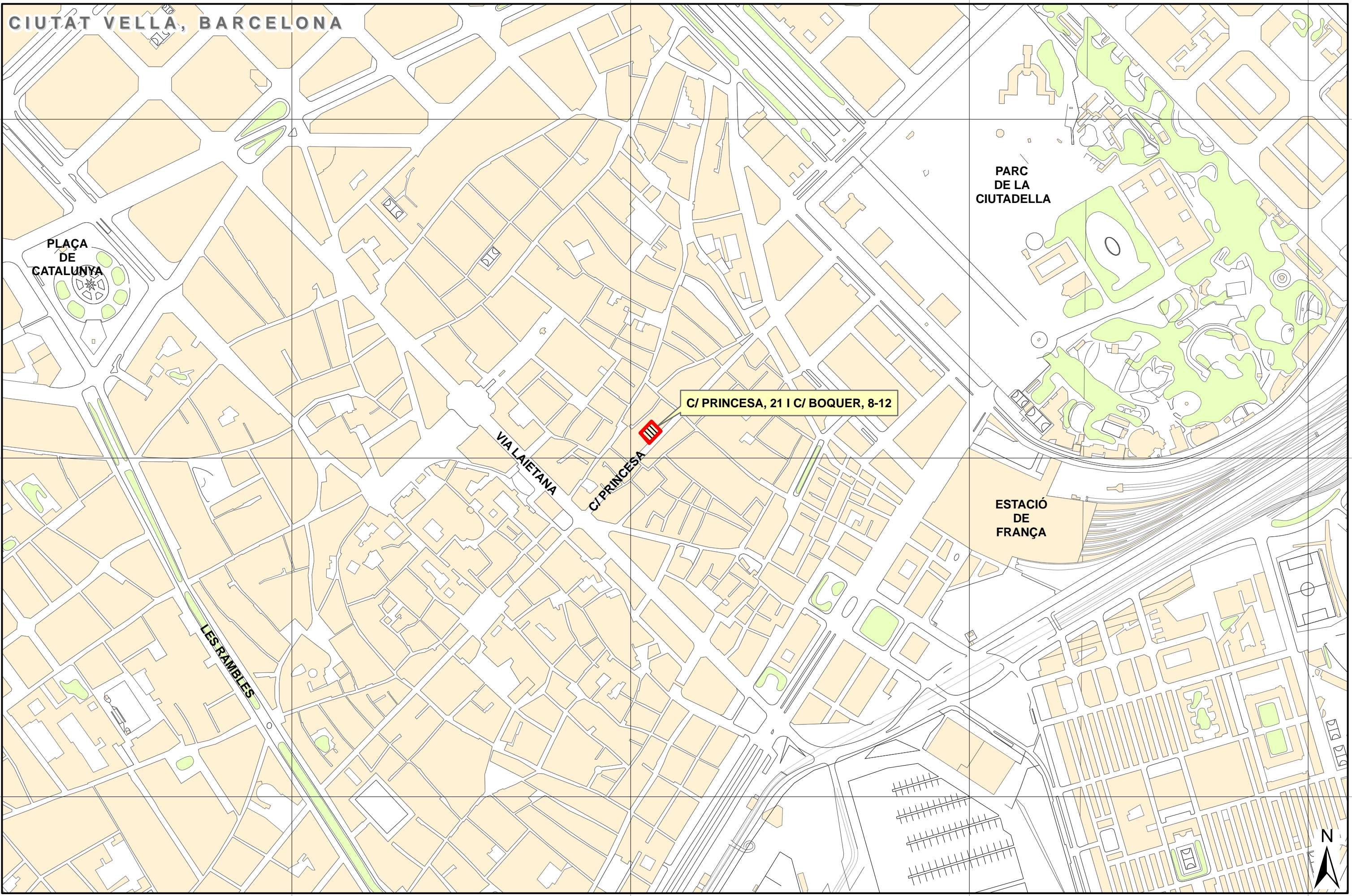

CIUTAT VELLA, BARCELONA

PLAÇA DE CATALUNYA

PARC DE LA CIUTADELLA

C/ PRINCESA, 21 | C/ BOQUER, 8-12

VIA LAIETANA

C/ PRINCESA

ESTACIÓ DE FRANÇA

LES RAMBLES



TÍTOL DEL PROJECTE: ESTUDI HISTÒRICO-ARQUEOLÒGIC DE LA FINCA DEL CARRER PRINCESA, 21 | CARRER BOQUER, 8-12

ARQUEÒLOGA: JOAN CASAS

CARTOGRAFIA: DAVID SOLER

ESCALES: 1:5.000
NUMÈRICA | GRÀFICA



NOM DEL PLÀNOL: TOPOGRÀFIC DE SITUACIÓ
DATA: ABRIL 2006
PLÀNOL NÚM.: 2
NOM FITXER: FULL DE

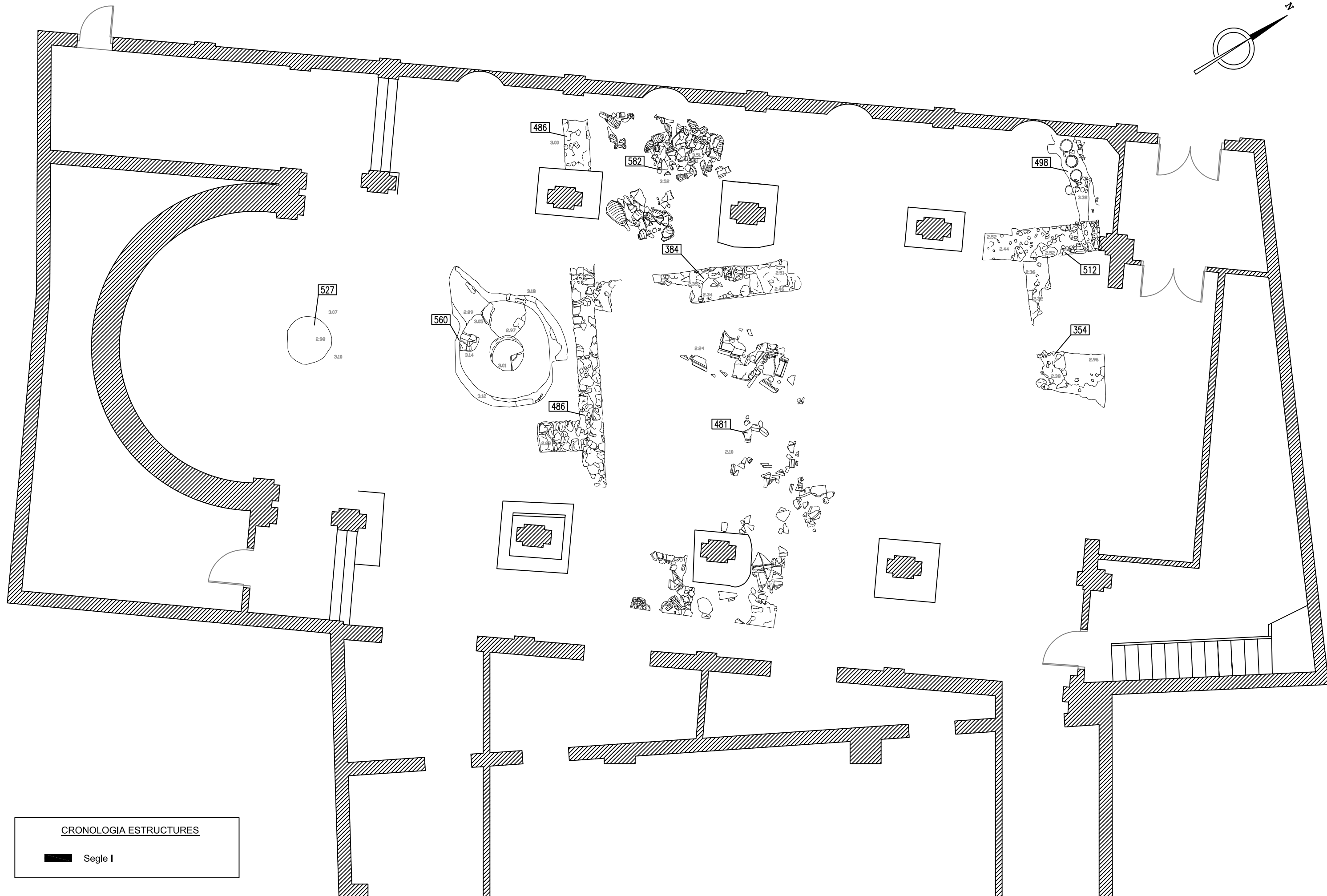
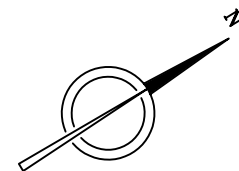

CRONOLOGIA ESTRUCTURES

■ Segle I

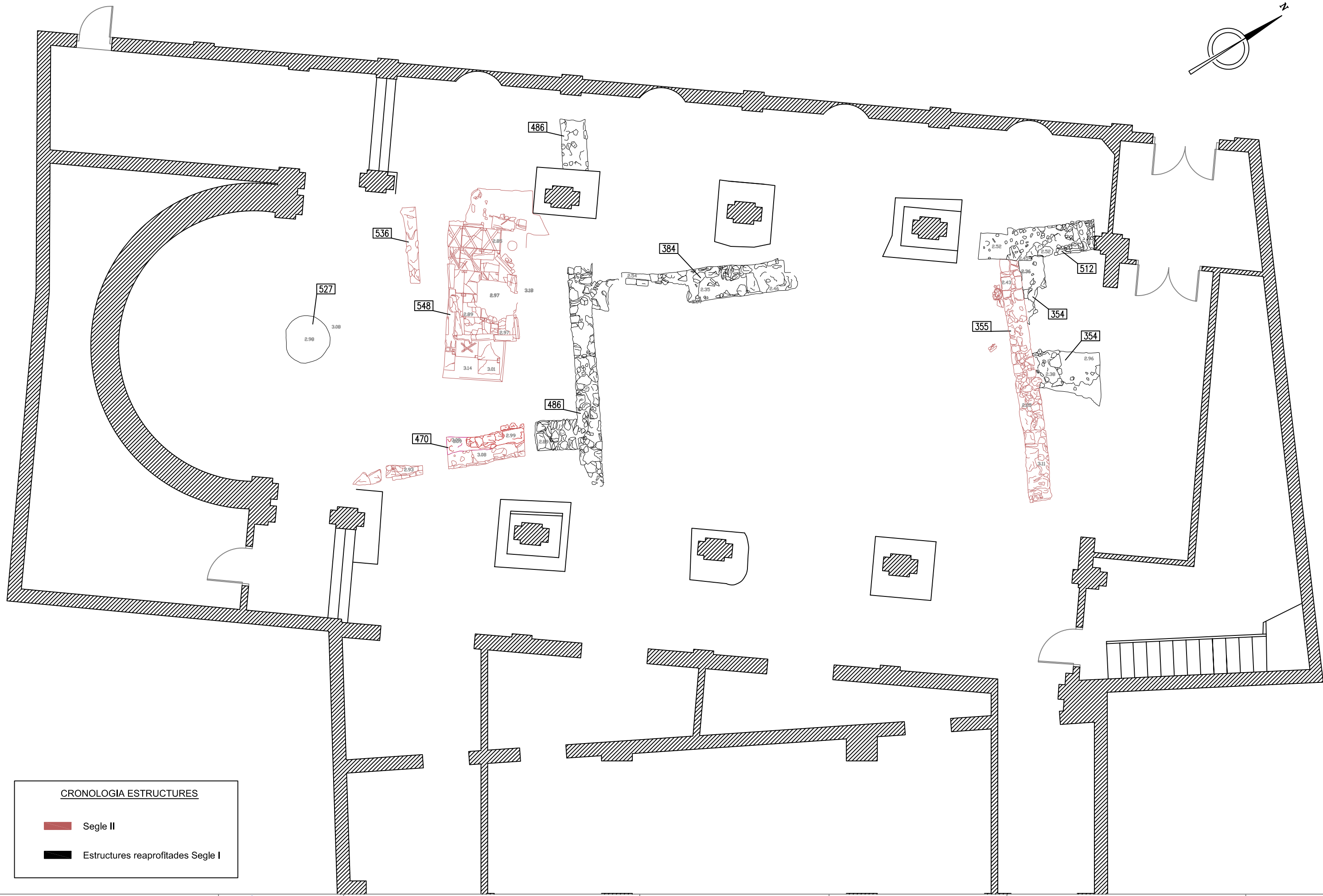
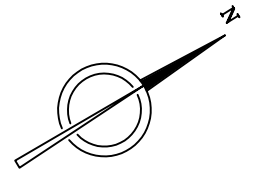

CRONOLOGIA ESTRUCTURES

- Segle II
- Estructures reaprofitades Segle I



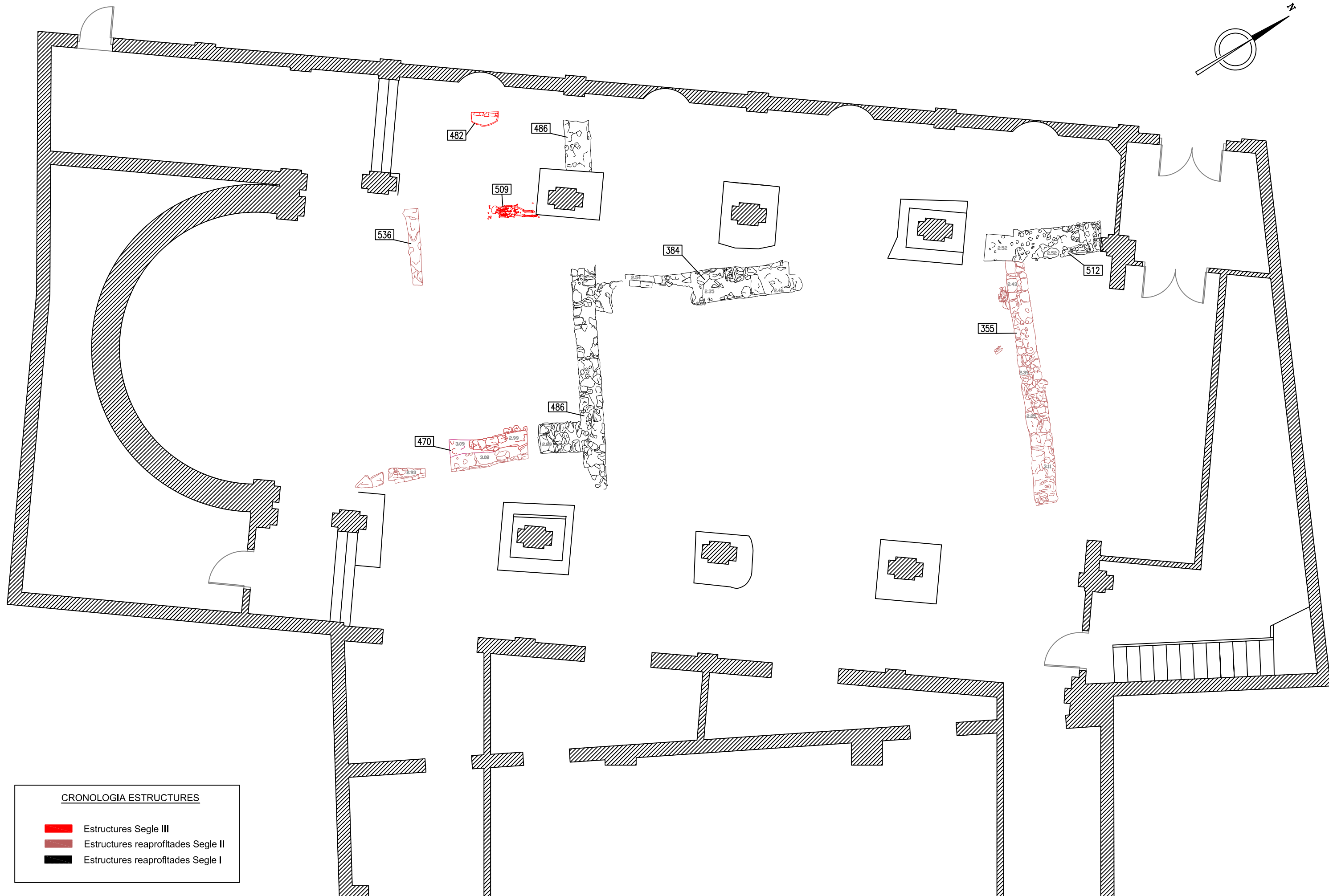
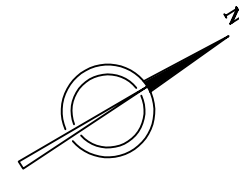

CRONOLOGIA ESTRUCTURES

- █ Estructures Segle III
- █ Estructures reaprofitades Segle II
- █ Estructures reaprofitades Segle I



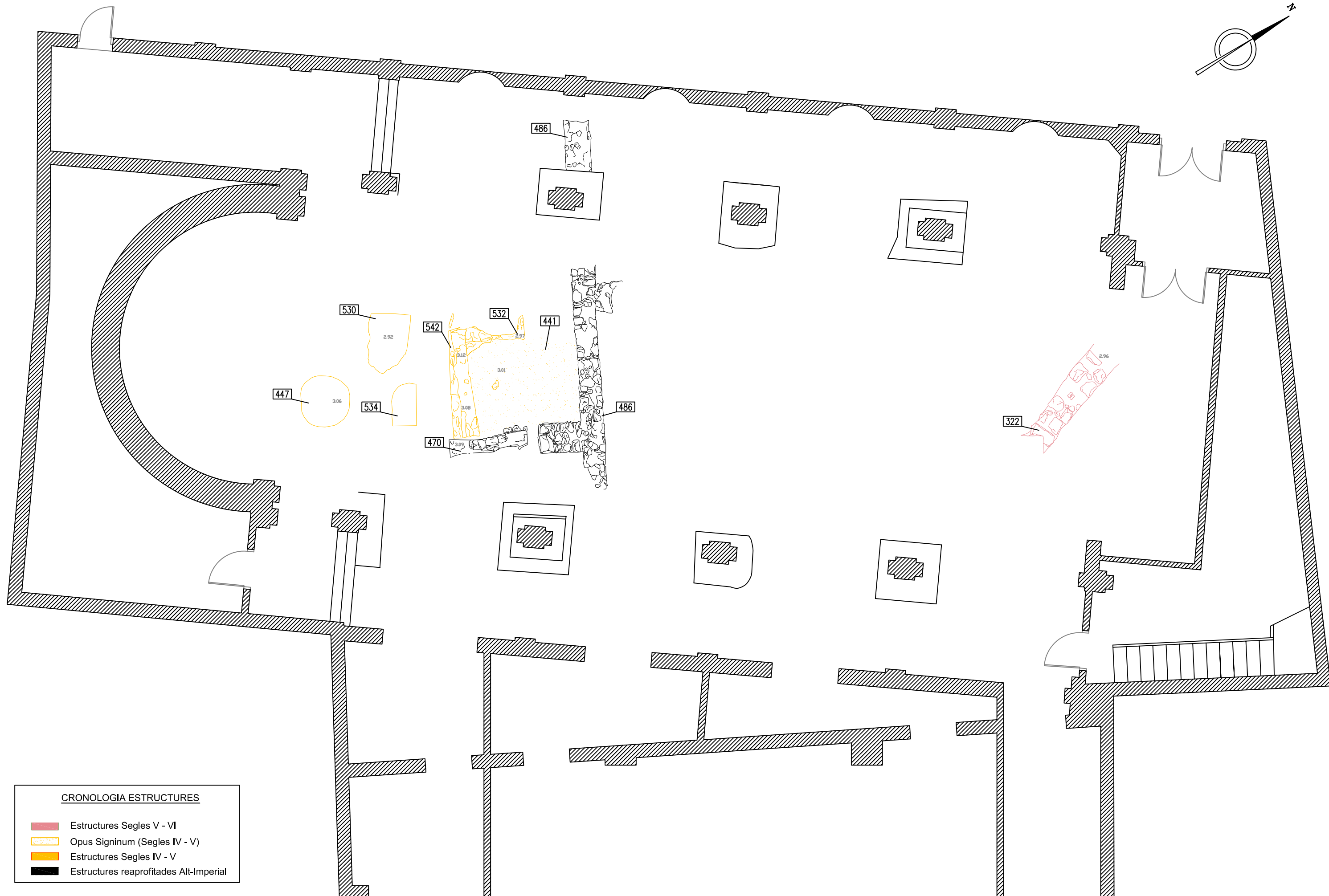
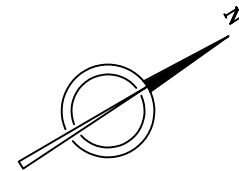

CRONOLOGIA ESTRUCTURES

- Estructures Segles V - VI
- Opus Signinum (Segles IV - V)
- Estructures Segles IV - V
- Estructures reaprofitades Alt-Imperial



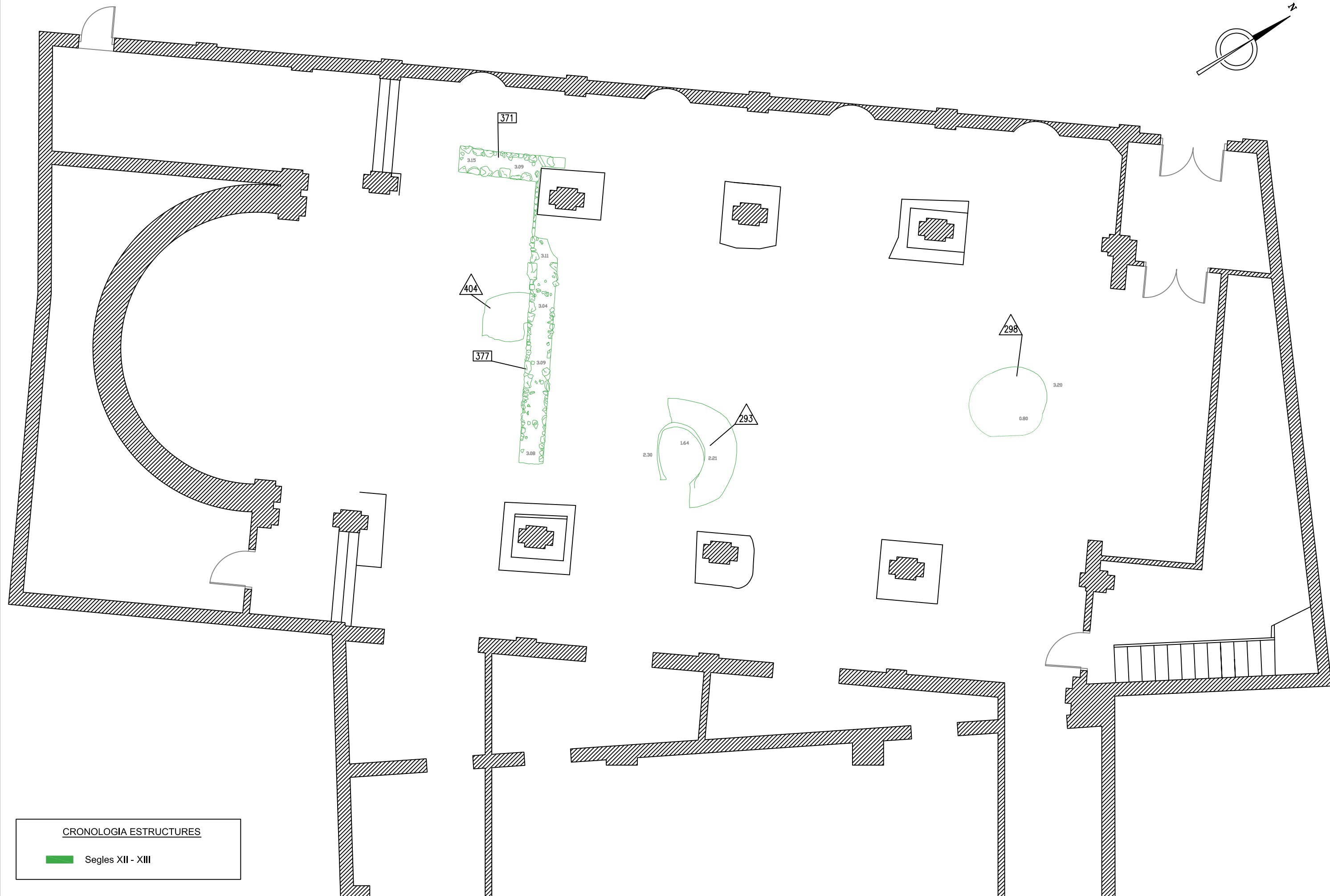
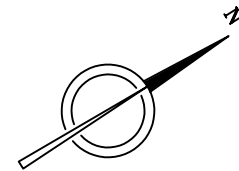

CRONOLOGIA ESTRUCTURES

Segles XII - XIII

PROJECTE:
INTERVENCIÓ ARQUEOLÒGICA AL CARRER PRINCESA, 21 - BOQUER, 8 -12

ARQUEÒLEG:
JOAN CASAS BLASI

ESCALA:
A3 1/75

0 1 2 m
GRAFICA

NOM DEL PLÀNOL:
PLANTA ESTRUCTURES SEGLES XII - XIII

DATA:
ABRIL 2006

ARXIU:
PLÀNOL N.º:
7

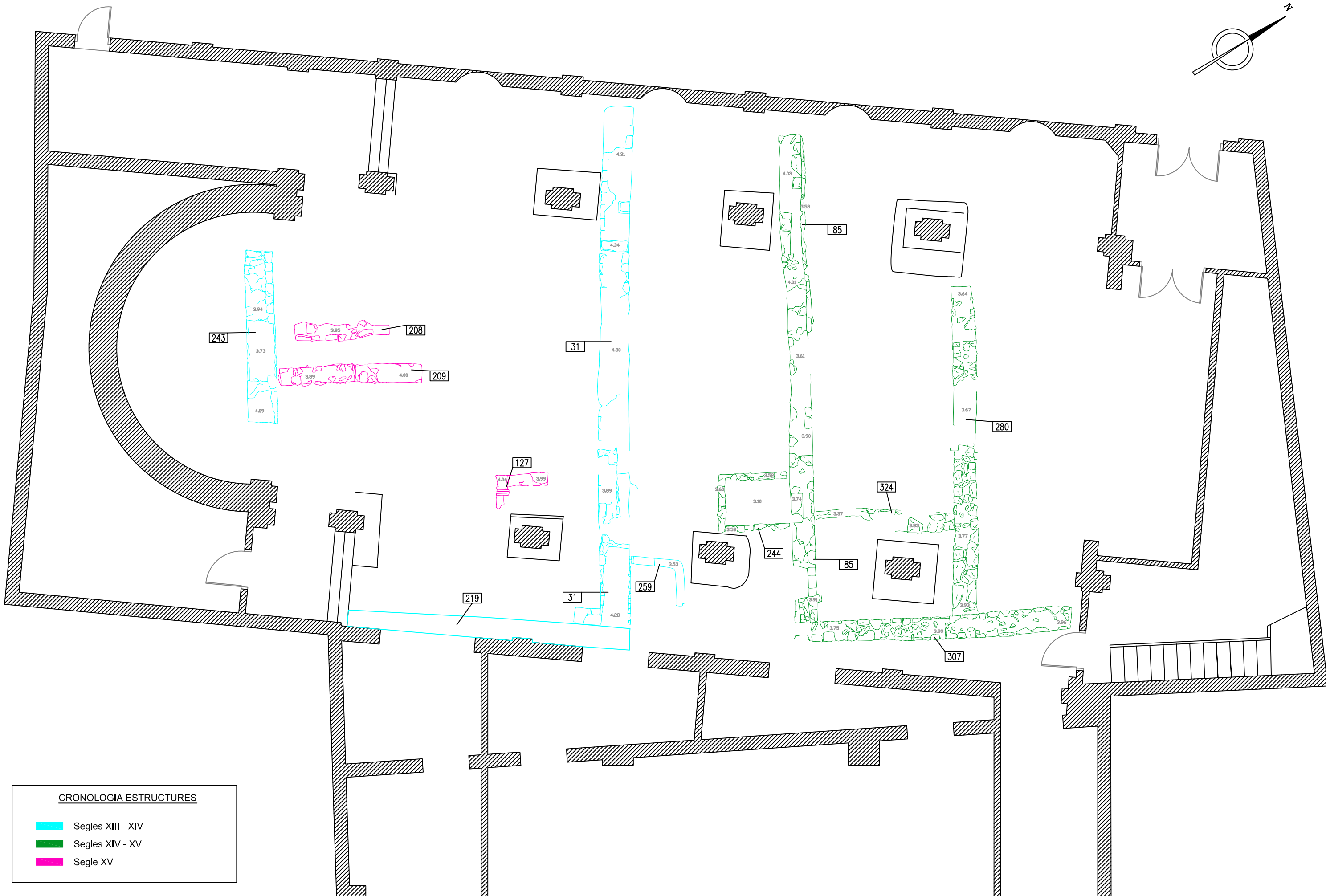
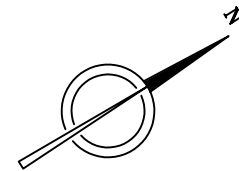

CRONOLOGIA ESTRUCTURES	
■	Segles XIII - XIV
■	Segles XIV - XV
■	Segle XV



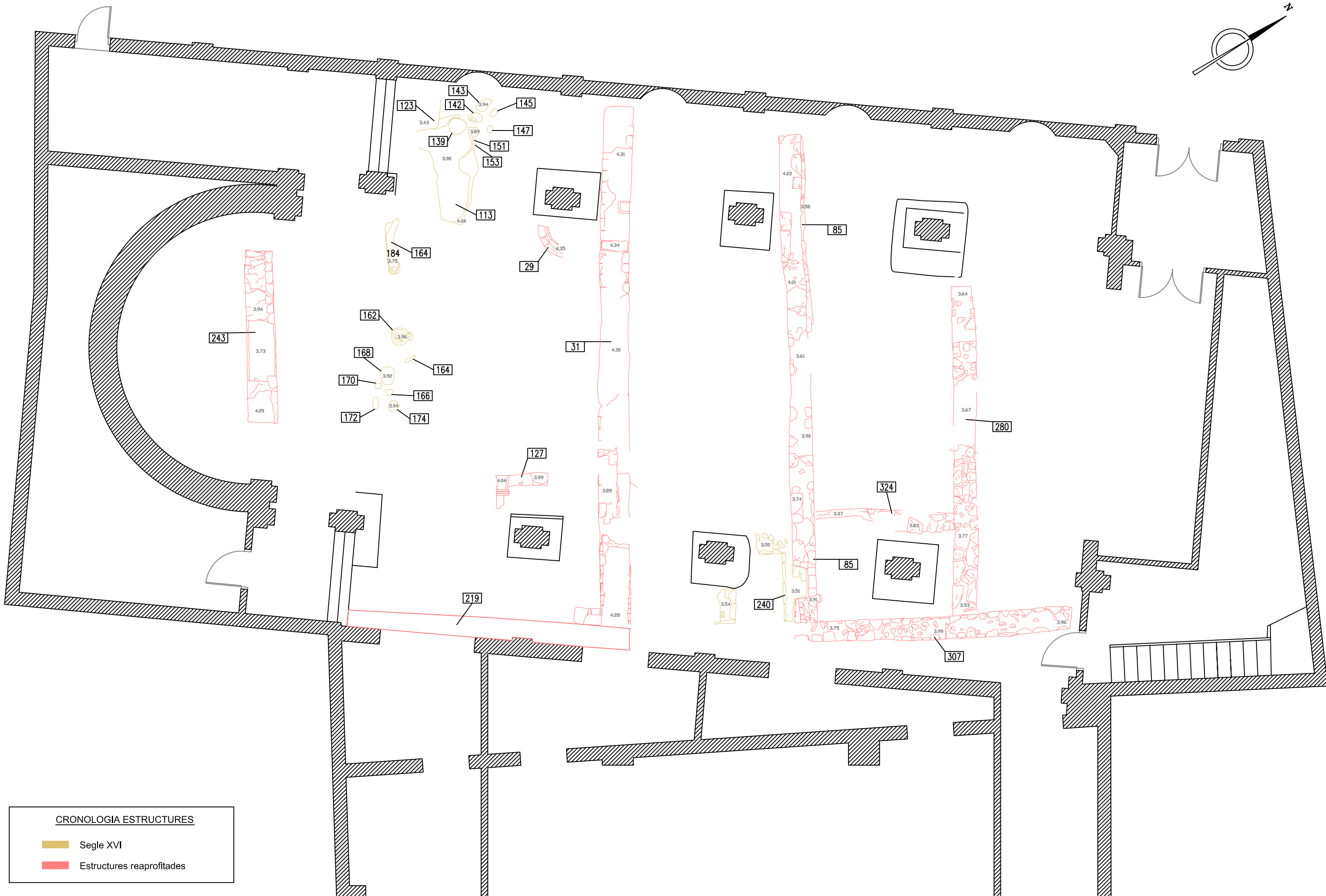
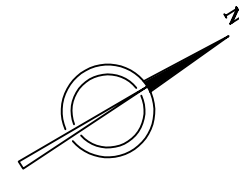

CRONOLOGIA ESTRUCTURES

- Segle XVI
- Estructures reaprofitades

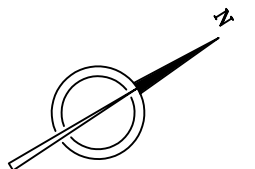

CRONOLOGIA ESTRUCTURES	
■	Estructures baix-medieval reaprofitades
■	Segles XVI - XVII
■	Segle XVII



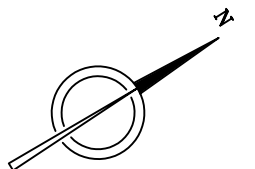

CRONOLOGIA ESTRUCTURES

- █ Estructures baix-medieval reaprofitades
- █ Estructures modernes reaprofitades
- █ Segle XVIII

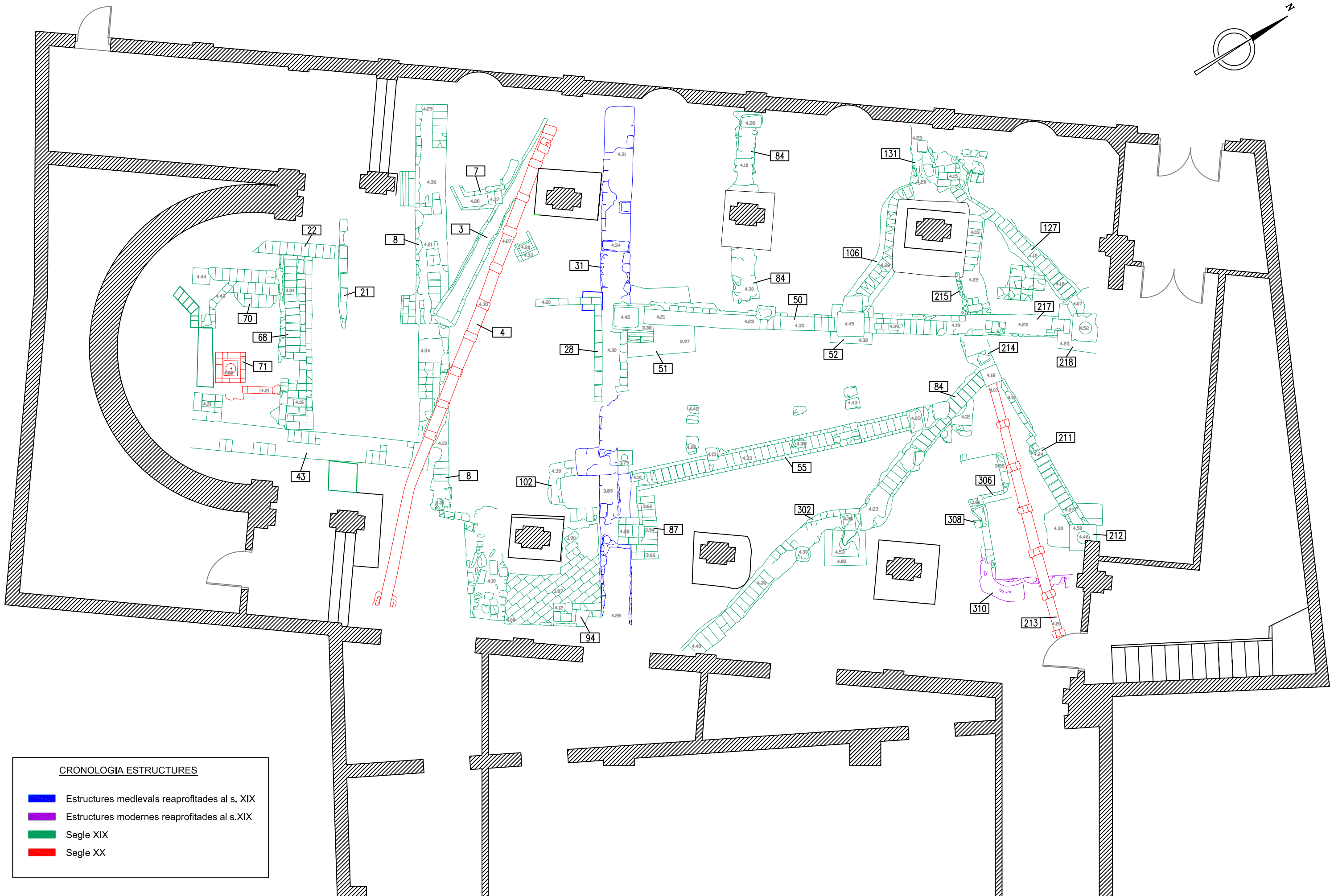
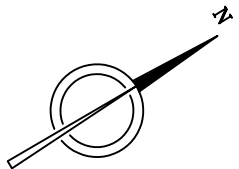

CRONOLOGIA ESTRUCTURES	
█	Estructures medievals reaprofitades al s. XIX
█	Estructures modernes reaprofitades al s. XIX
█	Segle XIX
█	Segle XX



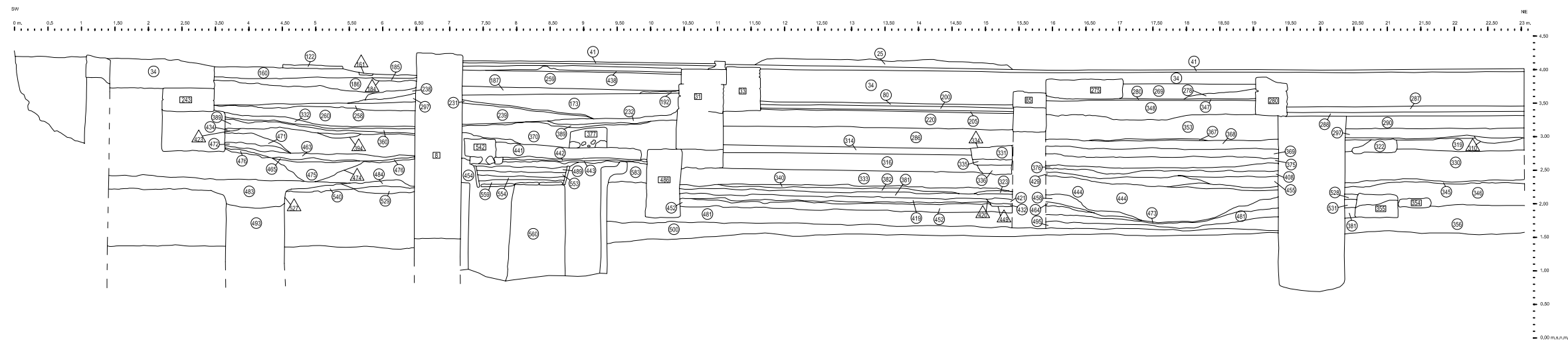
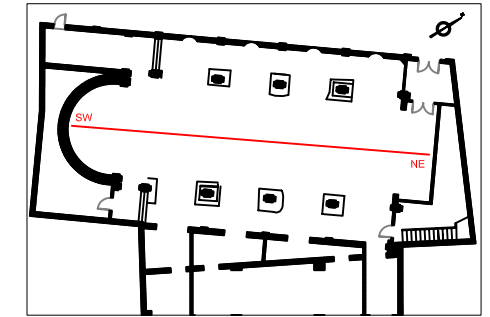

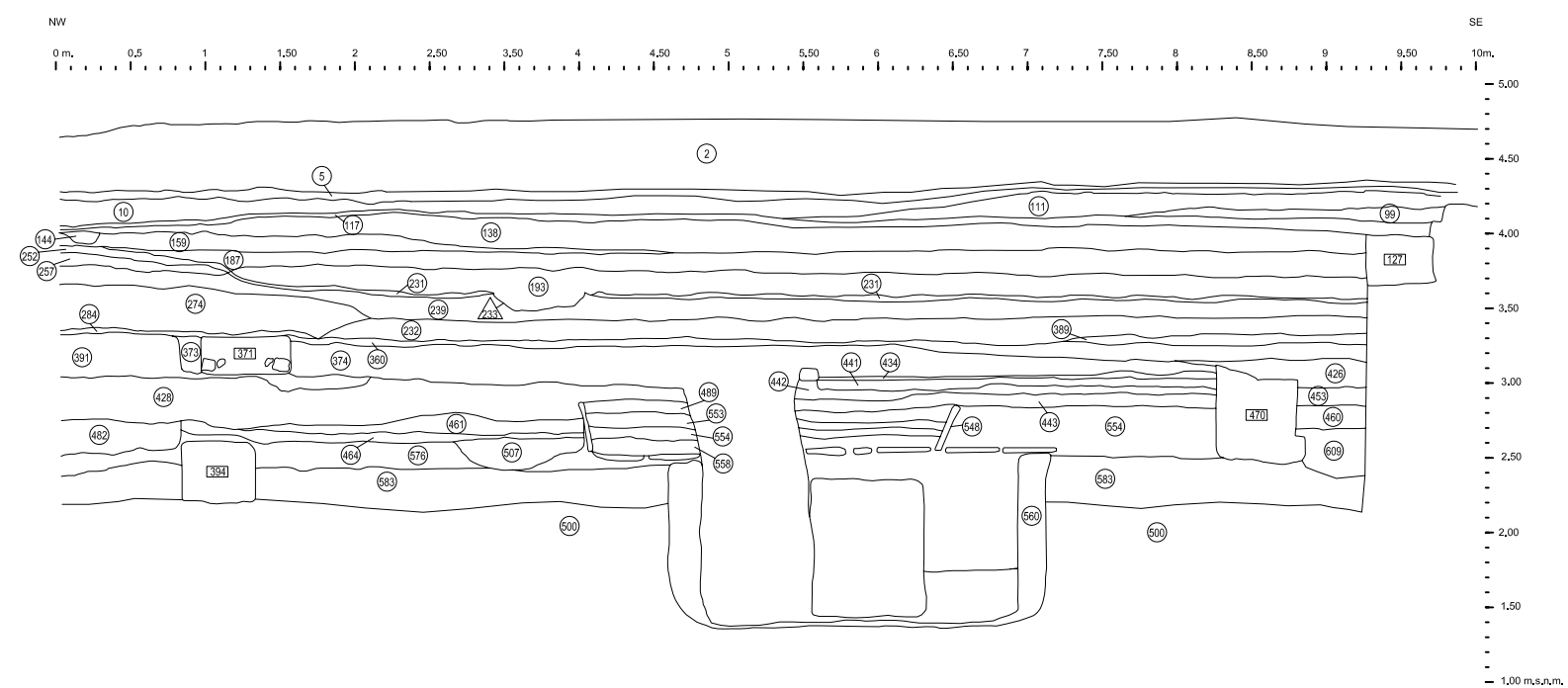
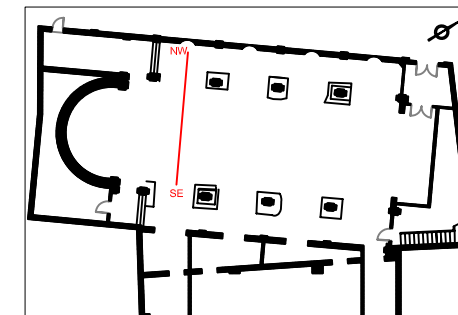

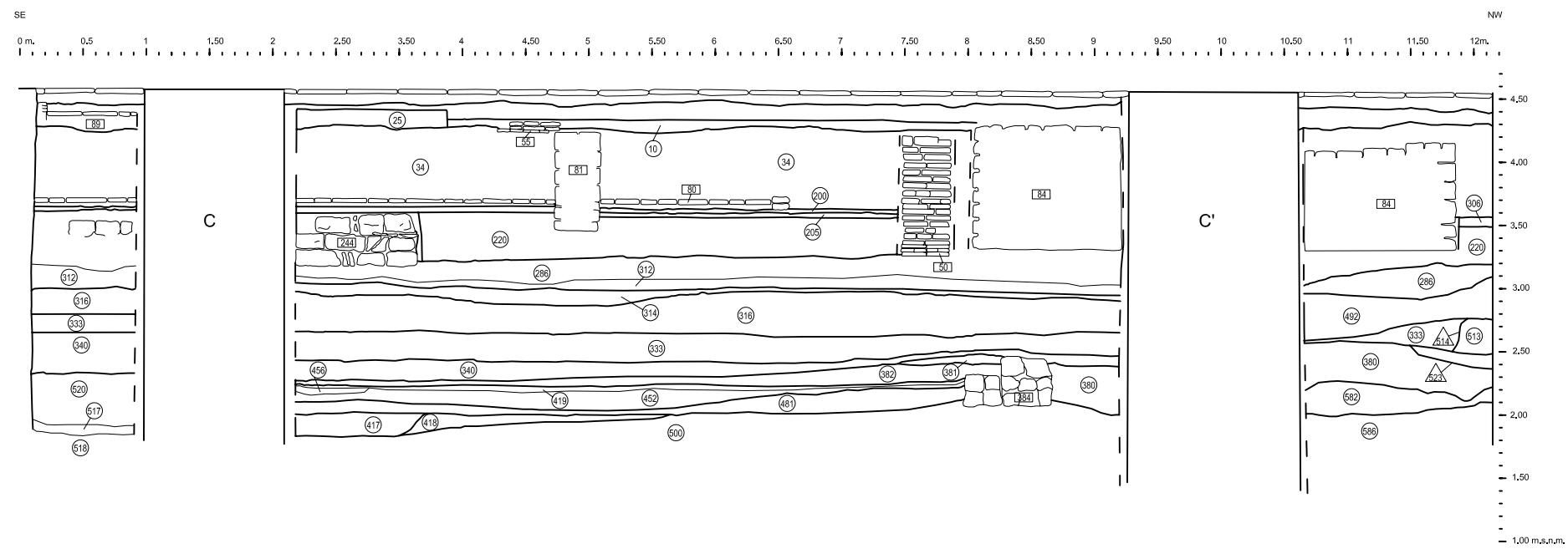
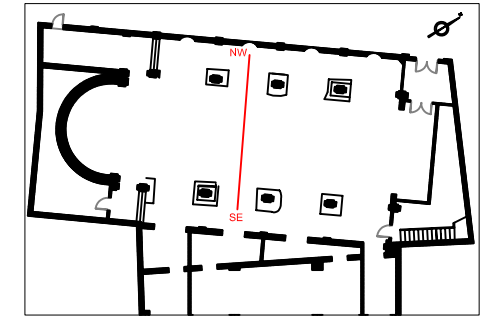

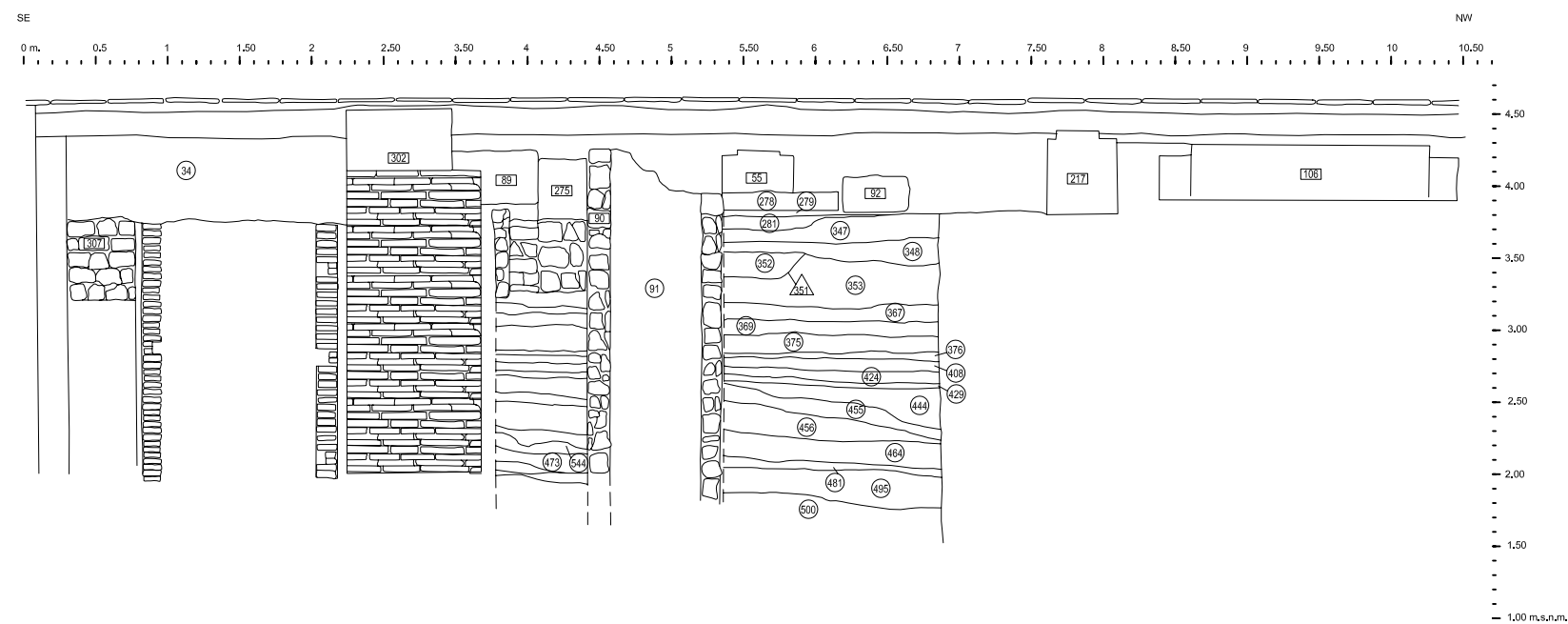
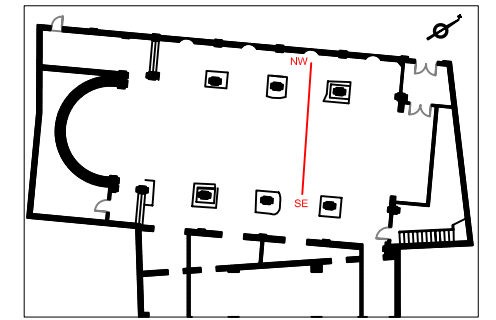

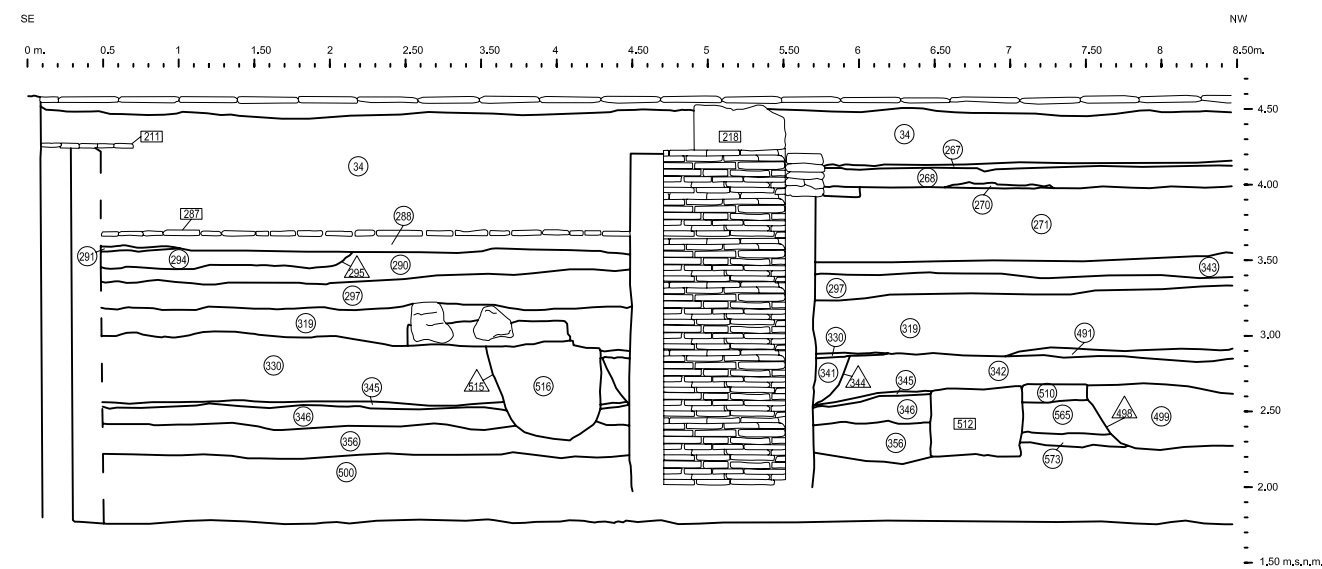
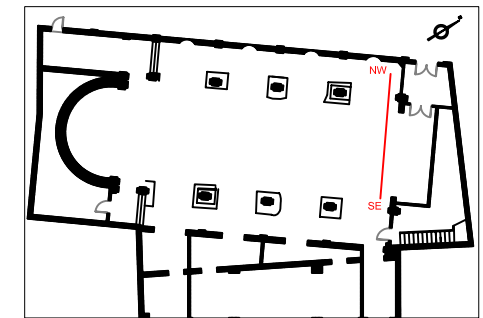

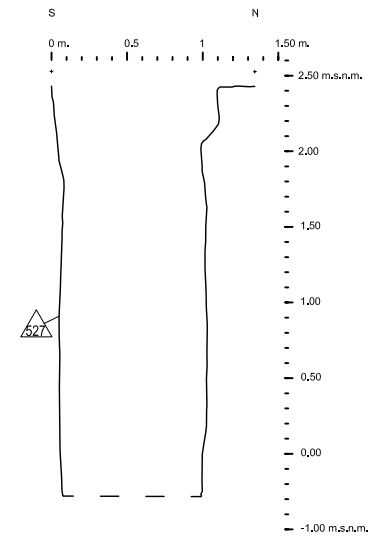
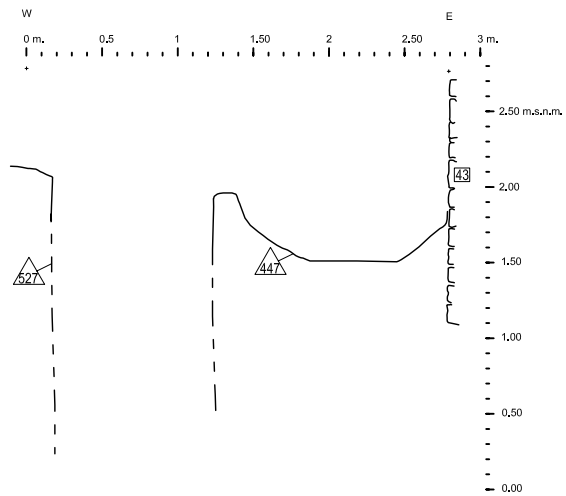
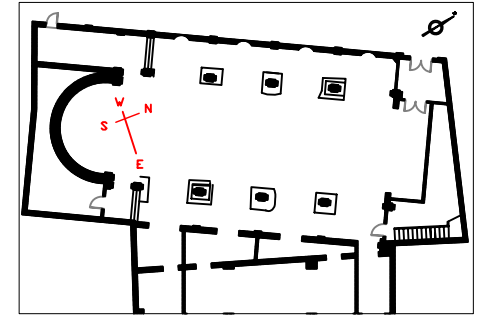

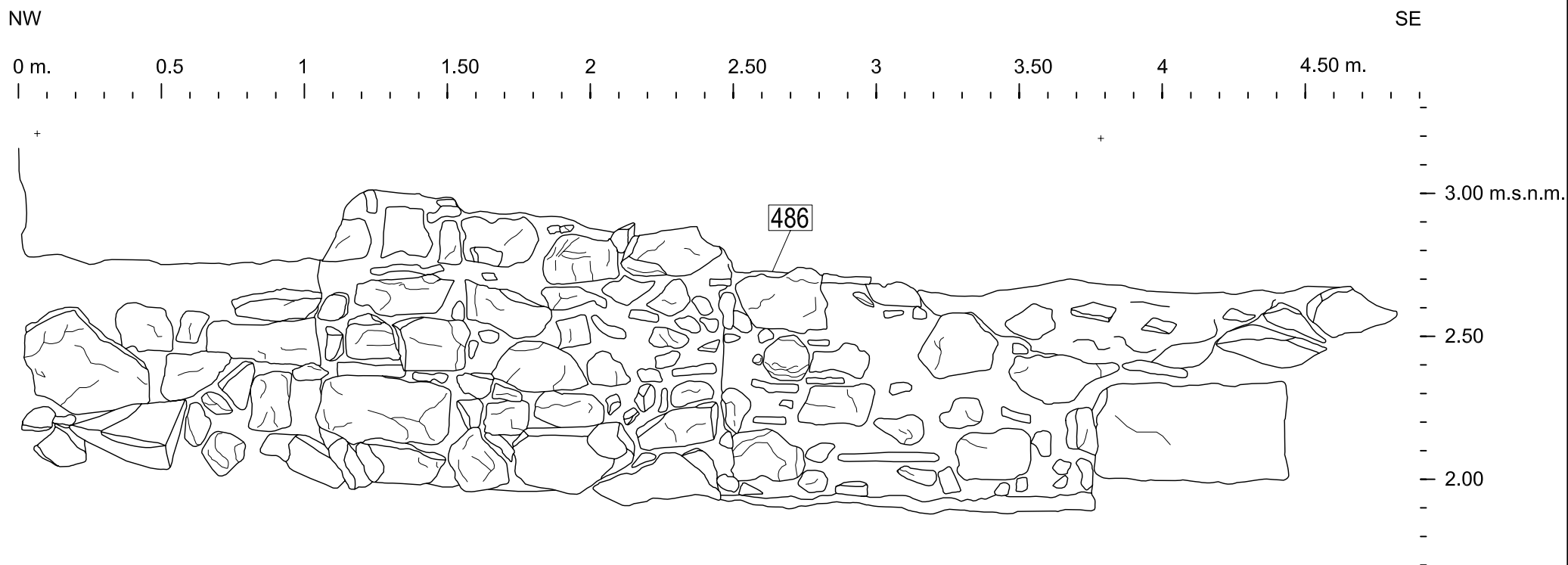
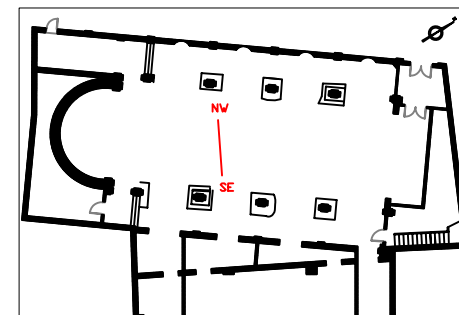

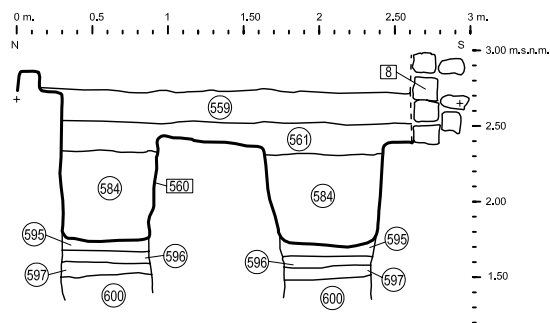
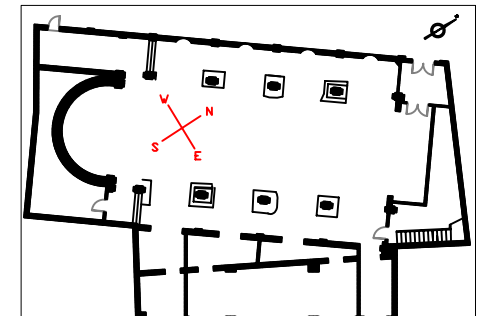
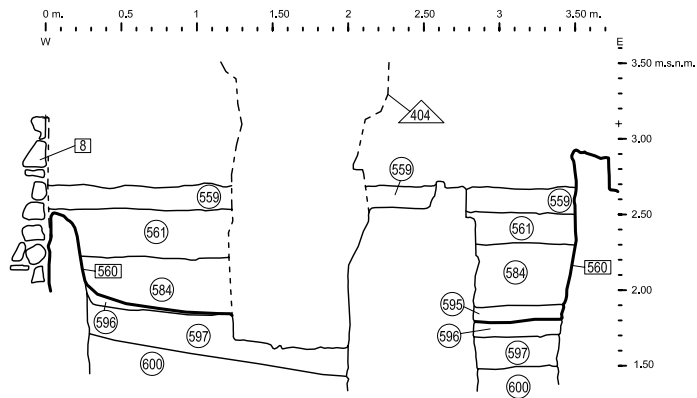

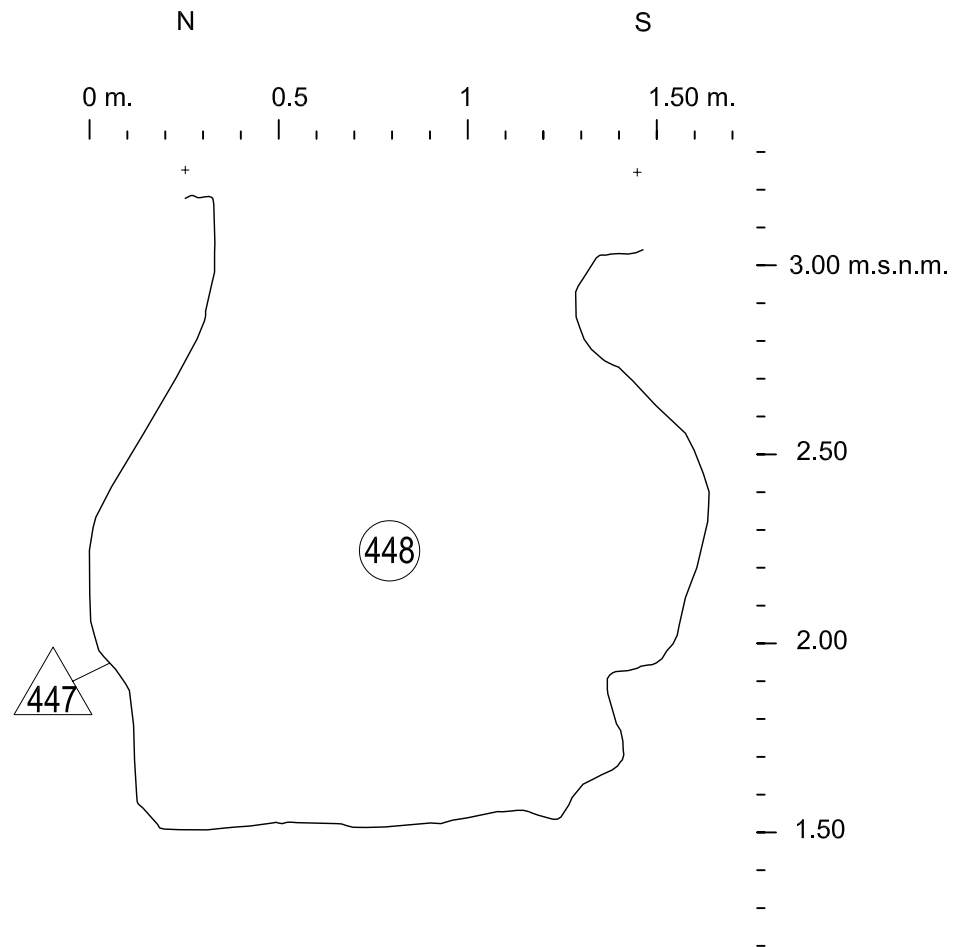
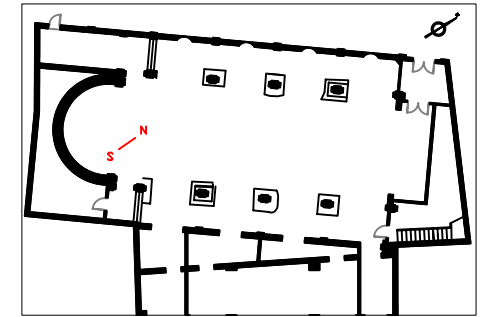

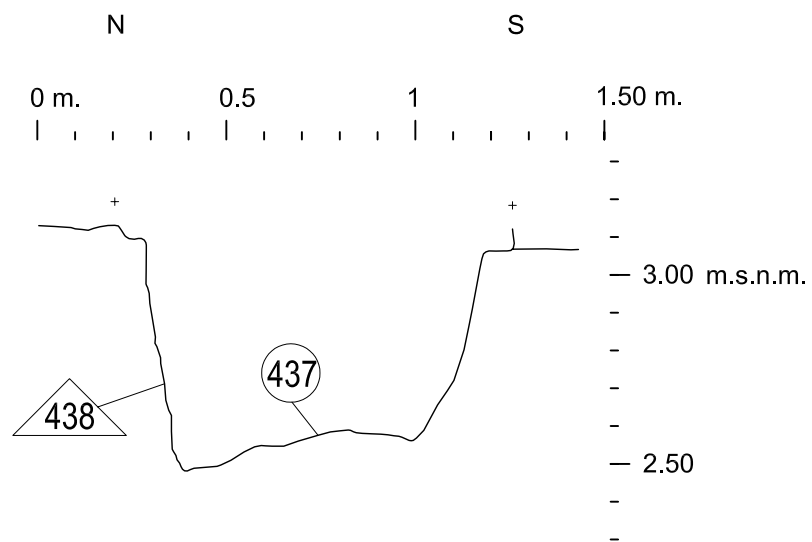
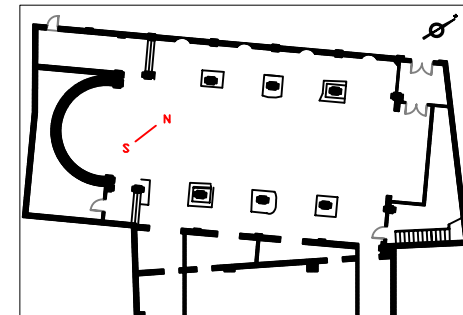

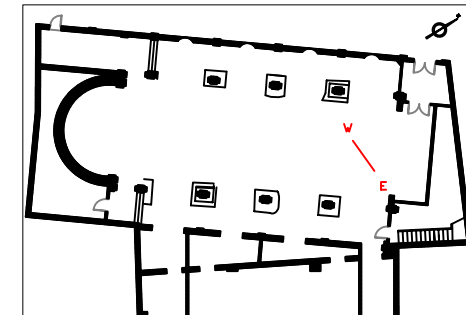
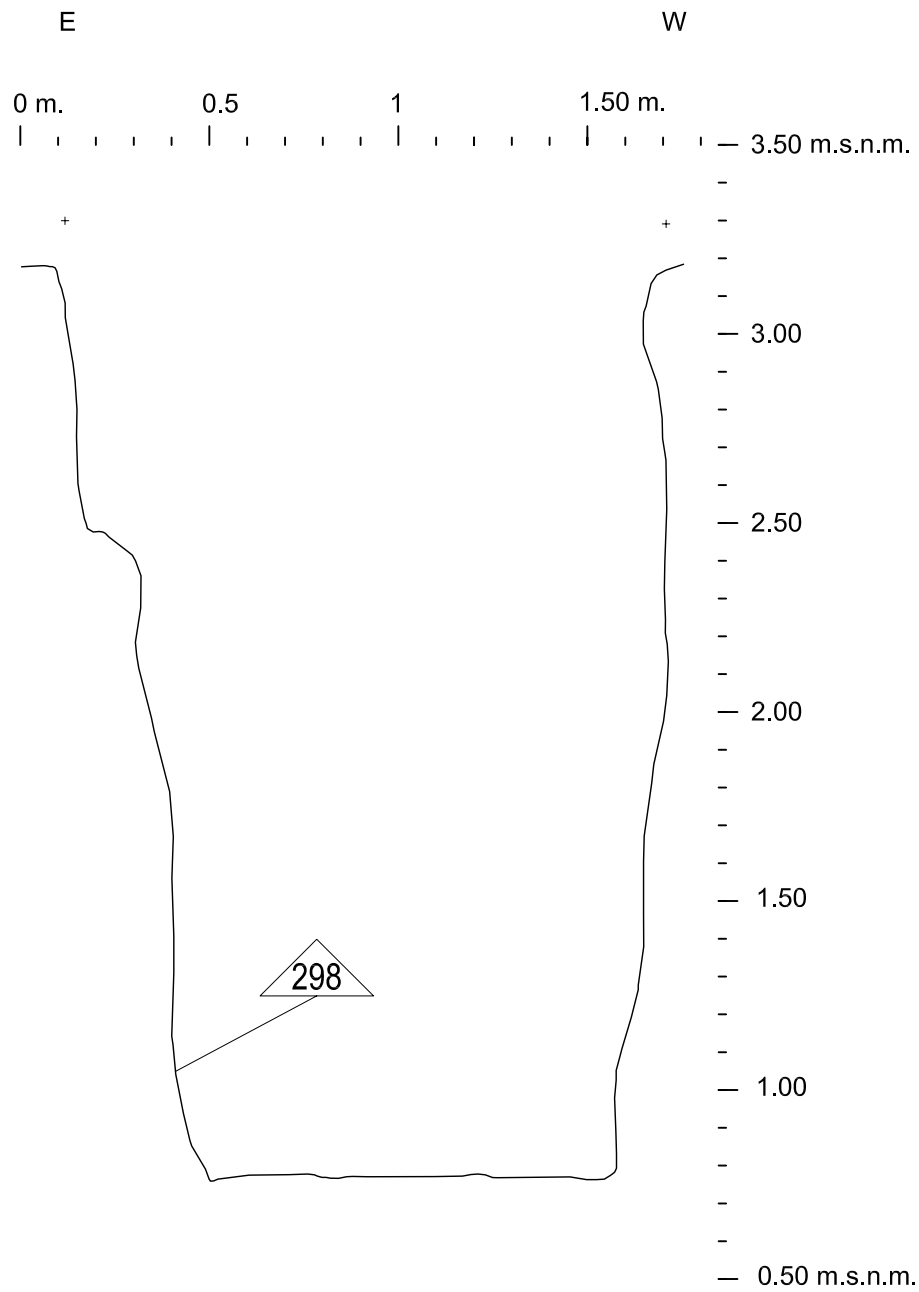

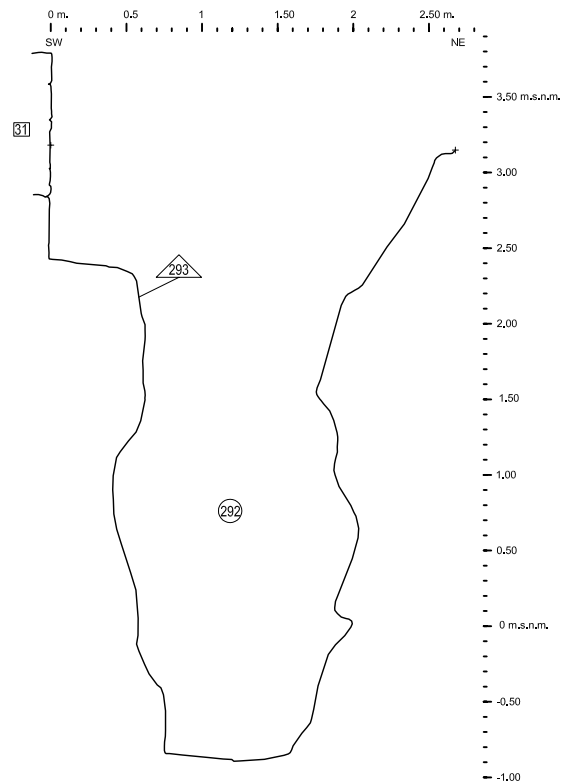
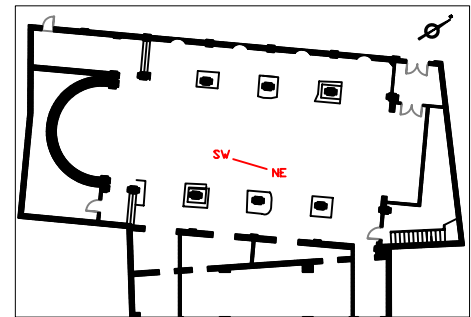

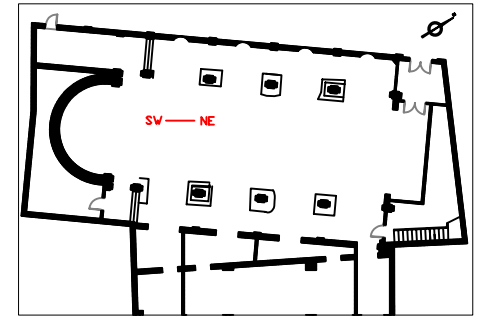
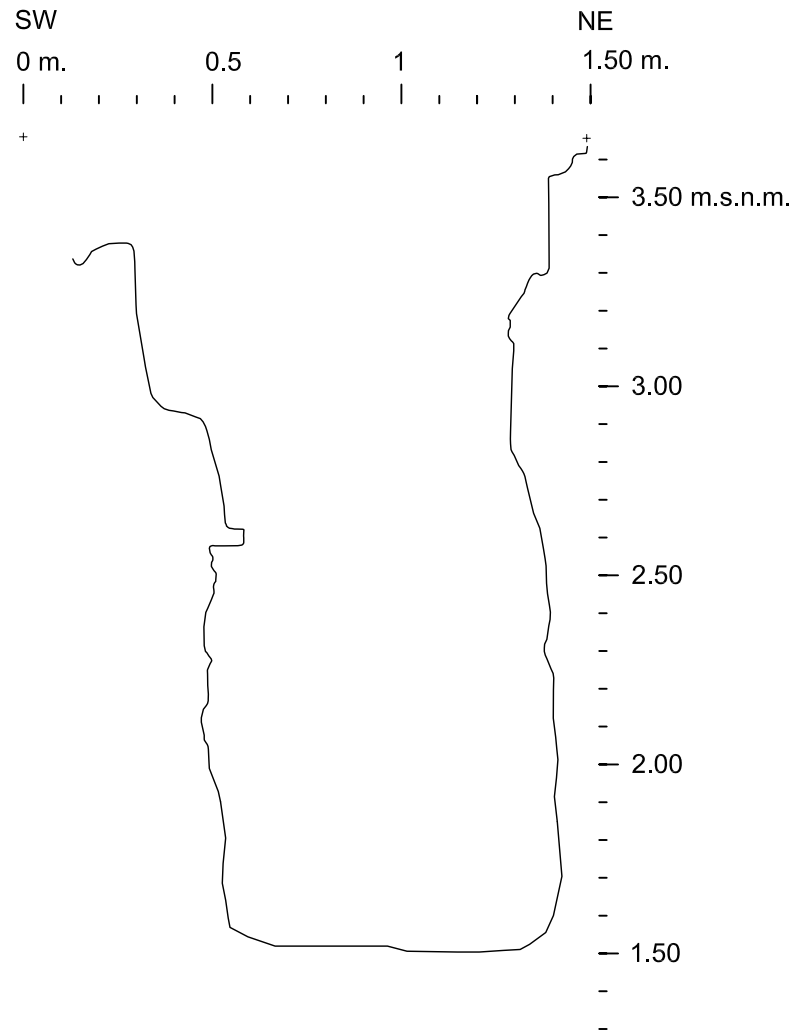

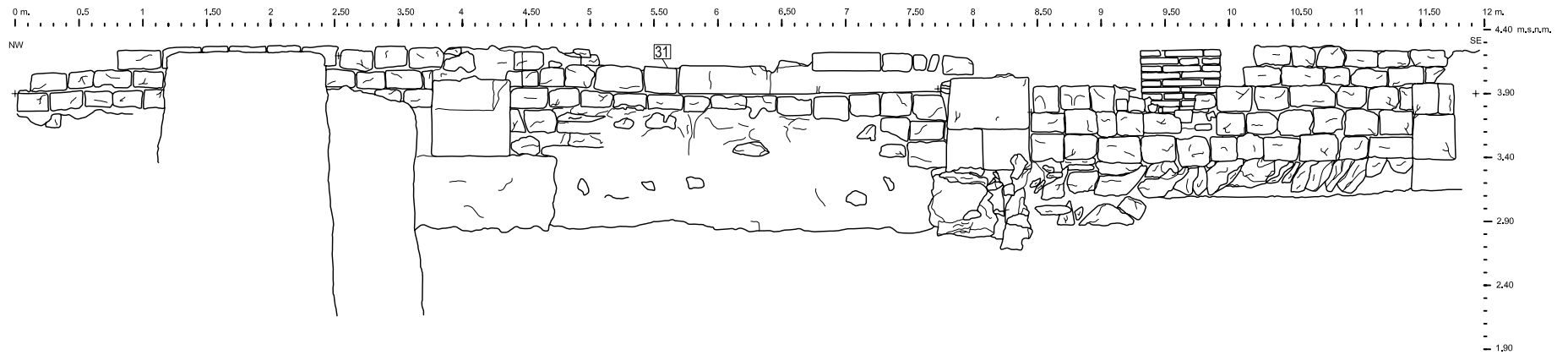
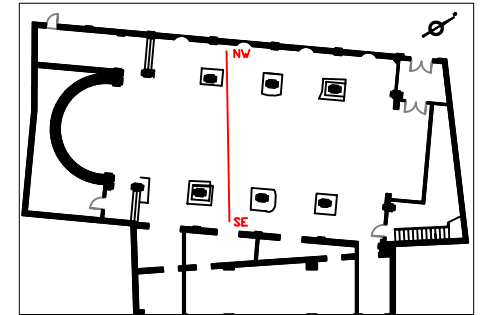

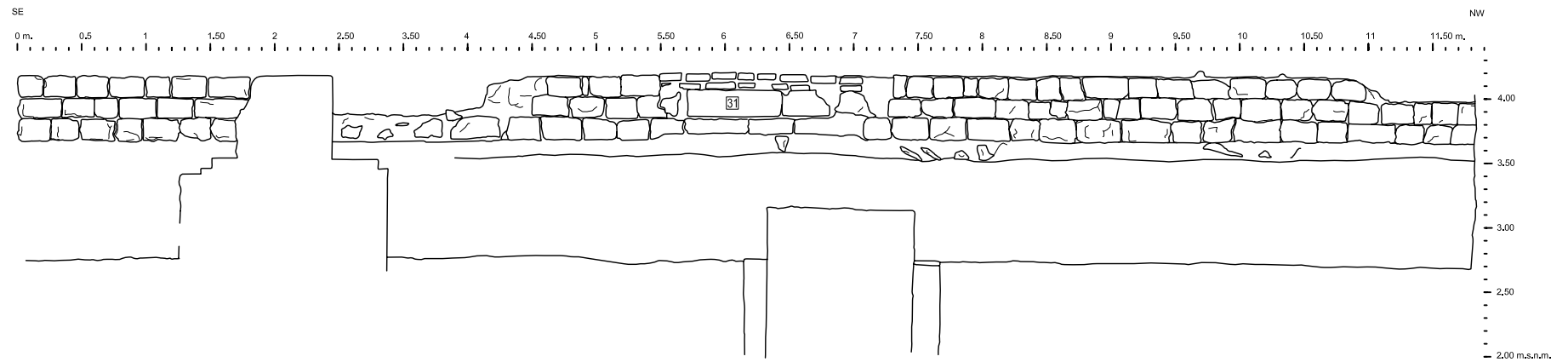
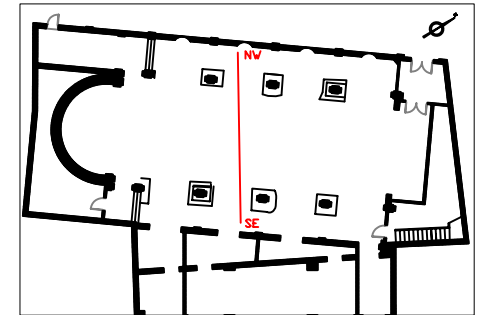

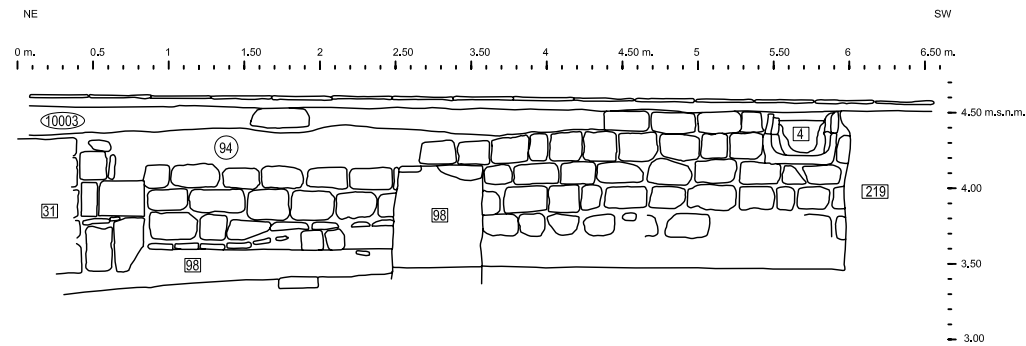
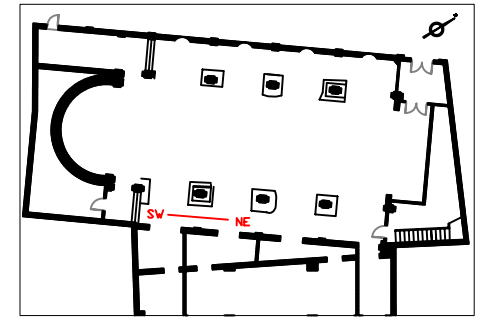

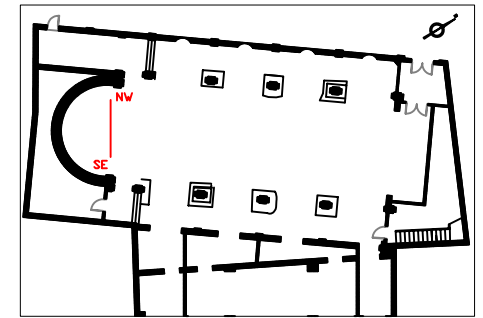

SE

NW

0 m. 0.5 1 1.50 2 2.50 3 3.50 4 m.

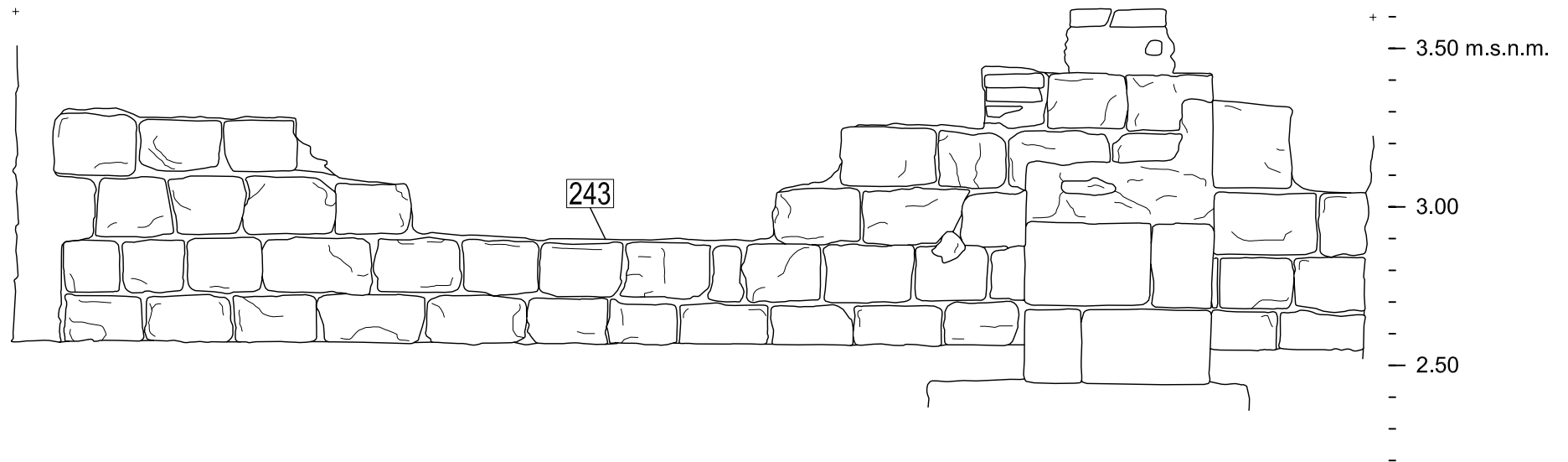

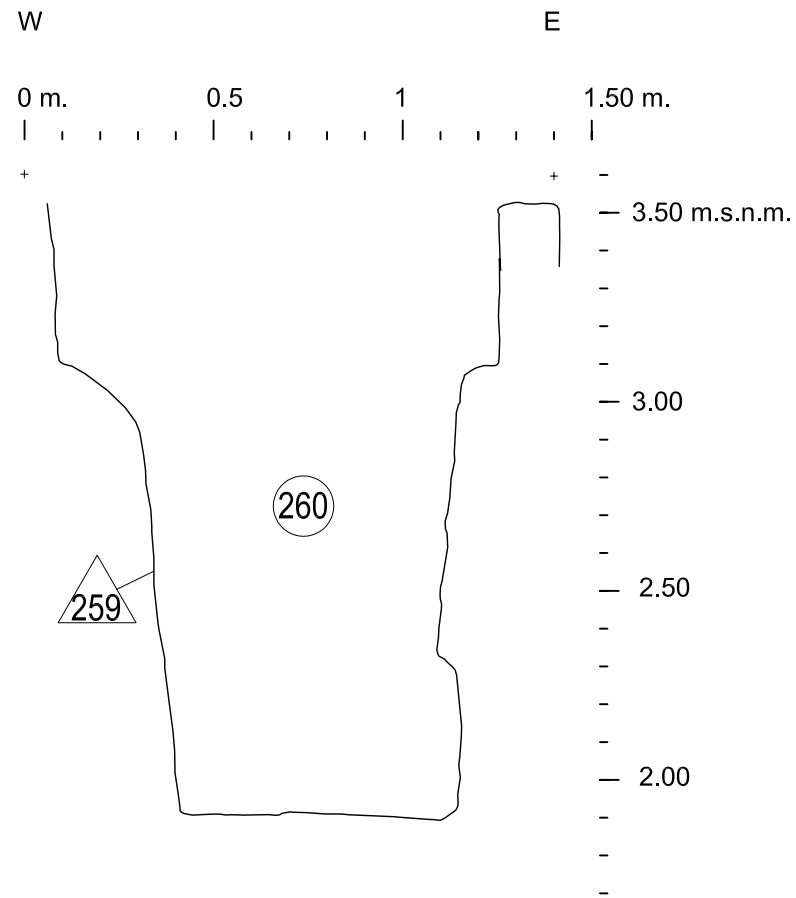
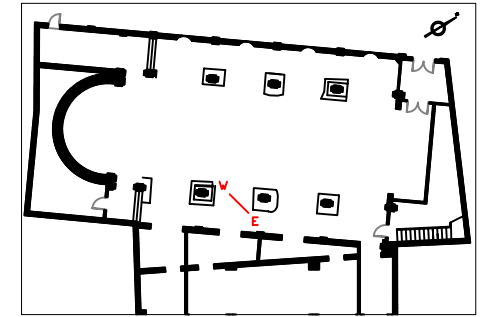

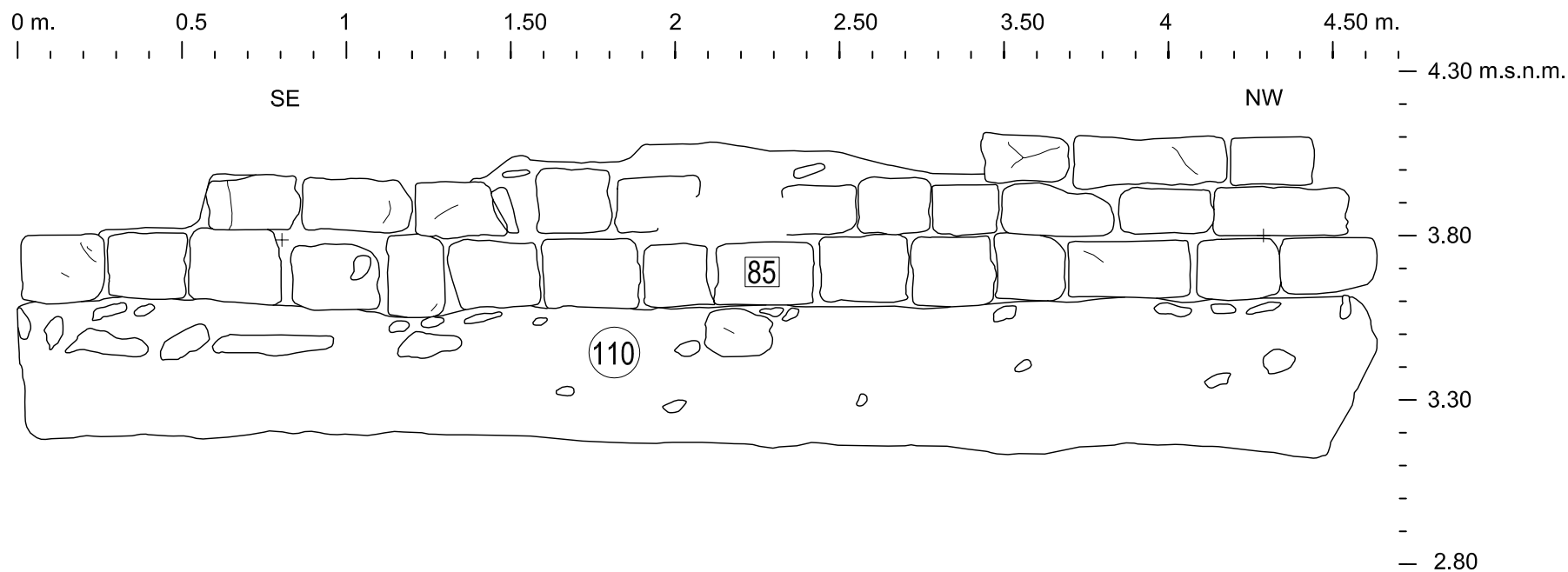
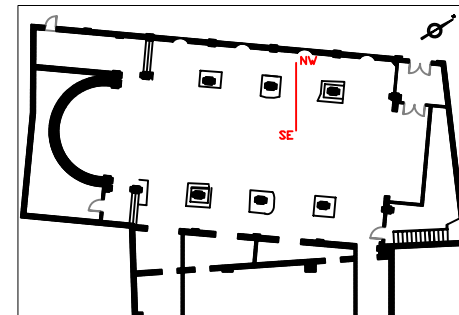

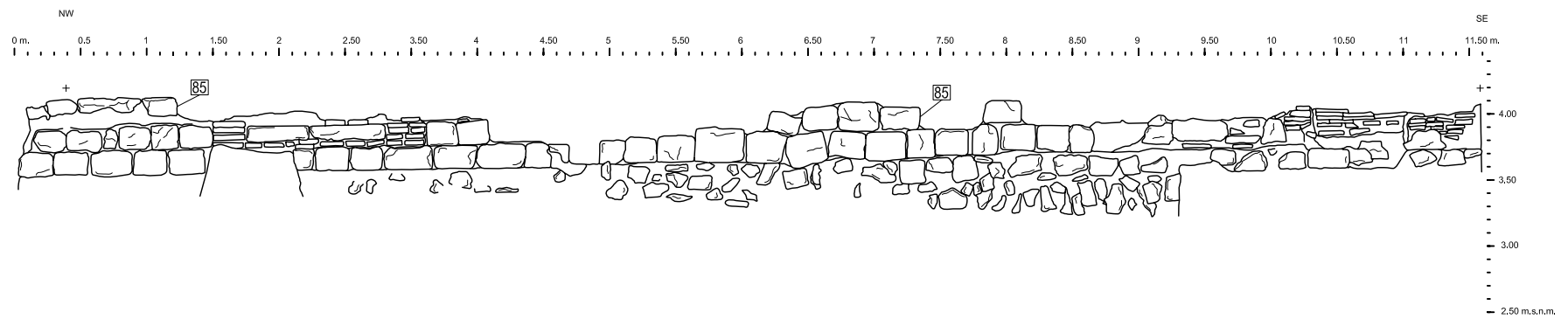
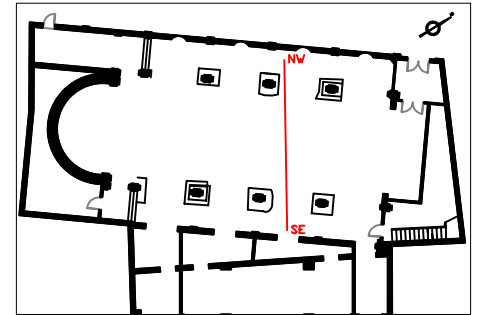

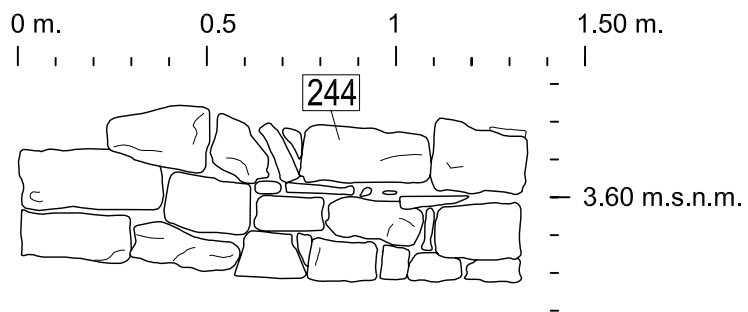

PARET OEST

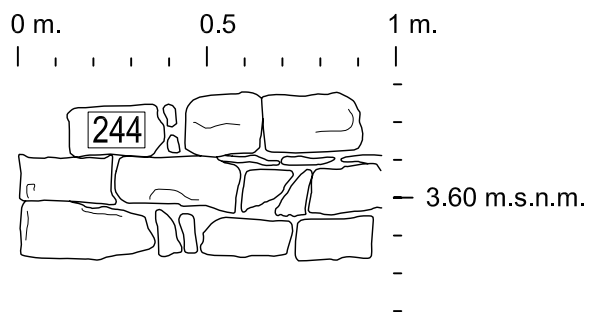
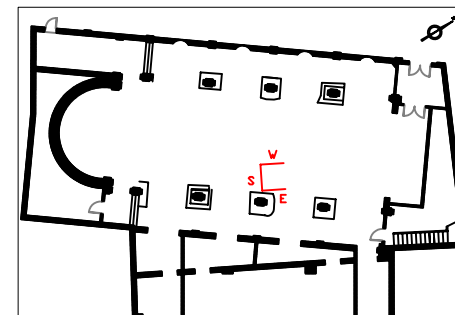

PARET SUD

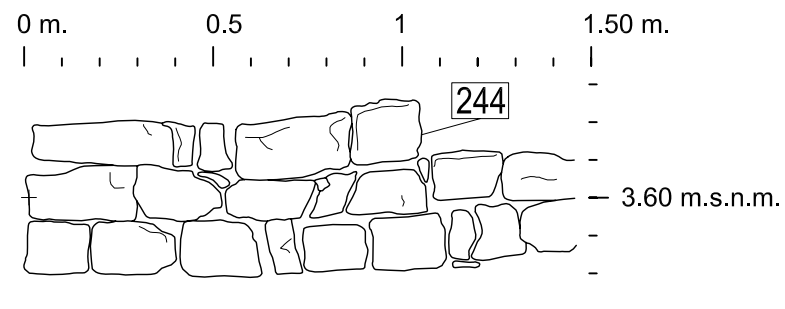

PARET EST

